

SIEMENS



Lavatrice

WMH4W649IT

siemens-home.bsh-group.com/welcome

it Istruzioni per l'uso e l'installazione

Register
your
product
online

La vostra nuova lavatrice

Grazie per aver scelto una lavatrice Siemens.

Concedetevi qualche minuto di tempo per la lettura dei testi e scoprirete i vantaggi della vostra nuova lavatrice.

Per soddisfare gli elevati requisiti di qualità della marca Siemens, tutte le nostre lavatrici vengono sottoposte a un severo controllo prima di lasciare la fabbrica, finalizzato ad accertarne il corretto funzionamento e ad assicurarsi che siano prive di difetti.

Per ulteriori informazioni sui nostri prodotti, accessori e ricambi o per ricevere assistenza tecnica è possibile consultare il sito www.siemens-home.bsh-group.com o rivolgersi ai nostri centri di assistenza clienti.

Il manuale di utilizzo e installazione fa riferimento a vari modelli; le differenze vengono indicate nei singoli passaggi delle funzioni.



Mettere in funzione la lavatrice solo dopo aver letto le istruzioni per l'uso e l'installazione riportate nel presente manuale!

Interpretazioni di simboli / parole chiave

Pericolo!

La combinazione del simbolo e della parola precedente indica una situazione potenzialmente pericolosa. Il mancato rispetto delle indicazioni può provocare lesioni o portare alla morte.

Attenzione!

Indica una situazione potenzialmente pericolosa. Il mancato rispetto delle indicazioni può provocare danni a cose e/o all'ambiente.

Indicazione / consiglio

Indicazioni per un impiego ottimale dell'apparecchio / informazioni utili.

1. 2. 3. / a) b) c)

Le procedure da seguire sono indicate tramite numeri o lettere.

■ / -

Gli elenchi sono indicati tramite una casella o un trattino.

Indice

	Usò conforme alle norme 5		Bucato 30
	Avvertenze di sicurezza 6		Preparare il bucato 30
	Bambini/persone/animali domestici . . 6		Dividere il bucato 30
	Installazione 8		Detersivo 31
	Funzionamento 11		Corretta scelta del detersivo 31
	Pulizia/Manutenzione 12		Risparmiare energia e detersivo . . . 31
	Tutela dell'ambiente. 14		Tabella dei programmi 32
	Imballaggio/apparecchio dismesso . 14		Programmi sul selettore programmi .32
	Consigli per risparmiare 14		Inamidare 37
	Installazione e allacciamento . 15		Tingere/Decolorare 37
	Fornitura 15		Ammollo 37
	Istruzioni di sicurezza 16		Impostazioni del programma . 38
	Superficie di posizionamento della lavatrice 16		Temperatura 38
	Installazione della macchina sopra a uno zoccolo o su un pavimento in travi di legno . . 16		Velocità di centrifuga 38
	Installazione su di una pedana con cassetto 16		Fine fra 38
	Installazione sottopiano/incasso dell'apparecchio in una cucina modulare componibile 17		Impostazioni i-Dos 39
	Rimuovere i blocchi di trasporto . . . 17		Impostazioni di programma aggiuntive 40
	Lunghesse di raccordi e del cavo elettrico 18		turboWash  40
	Alimentazione idraulica 19		ecoWash  40
	Scarico dell'acqua 20		Prelavaggio 40
	Livellamento 21		Super risciacquo 40
	Allacciamento elettrico 21		
	La prima messa in funzione 22		
	Trasporto 23		
	L'essenziale in breve 24		
	Conoscere l'apparecchio 25		
	Lavatrice 25		
	Pannello comandi 26		
	Display 28		

	Utilizzare l'apparecchio	40
	Preparare la lavatrice.	40
	Accensione dell'apparecchio/ Selezione del programma	40
	Introdurre la biancheria nel cestello.	41
	Dosare e introdurre il detersivo e l'additivo.	42
	Modificare le impostazioni di programma	42
	Selezionare impostazioni di programma aggiuntive.	42
	Avvio del programma	42
	Sicurezza bambini	43
	Aggiungere biancheria	43
	Cambio del programma.	43
	Interruzione del programma.	44
	Fine programma con Ammollo fine lavaggio.	44
	Fine del programma	44
	Estrarre il bucato/spegnere l'apparecchio.	44
	Sistema di dosaggio intelligente	45
	Sistema di dosaggio intelligente nel cassetto del detersivo	45
	Messa in funzione/Riempire il serbatoio.	45
	Nell'uso quotidiano	46
	Impostazioni di base	47
	Dosaggio manuale	48
	Home Connect	49
	Connessione automatica alla rete domestica	50
	Connessione manuale alla rete domestica	51
	Collegamento all'app Home Connect	52
	Attivazione o disattivazione del Wi-Fi.	53
	Ripristino delle impostazioni di rete	54
	Aggiornamento software	55
	Avvertenze sulla tutela dei dati	56
	Dichiarazione di conformità	56
	Impostazioni dell'apparecchio 57	
	Attivazione della modalità di impostazione	57
	Modifica del volume del segnale	57
	Selezione/Esclusione dello spegnimento automatico dell'apparecchio	57
	Accendere/spegnere segnale di avvertenza cura del cestello.	58
	Fine della modalità di impostazione.	58
	Analisi sensoriale	58
	Automatismo quantità.	58
	Controllo antisbilanciamento	58
	Aqua sensor.	58
	Pulizia e manutenzione	59
	Corpo della macchina/Pannello comandi	59
	Cestello	59
	Decalcificazione	59
	Cassetto detersivo e relativo alloggiamento i-Dos	60
	Pompa di scarico acqua otturata, svuotamento di emergenza	61
	Raccordo flessibile di scarico otturato in corrispondenza del sifone	62
	Filtro nel raccordo di carico acqua otturato.	63
	Guasti, Che fare se?	63
	Sblocco di emergenza	63
	Indicazioni del display	64
	Guasti, Che fare se?.	65
	Servizio di assistenza clienti	68
	Valori di consumo	69
	Consumo di energia e di acqua, durata del programma e umidità residua dei programmi di lavaggio principali	69
	I programmi più efficienti per tessuti di cotone.	70

	Dati tecnici	70
	Garanzia Aqua-Stop	71

Usò conforme alle norme

- Questo apparecchio è pensato per un uso esclusivamente domestico.
- Non installare o mettere in funzione questo apparecchio in zone a rischio di congelamento e/o in ambienti esterni. In questo caso si corre il rischio che l'apparecchio subisca dei danni se si ghiaccia l'acqua rimasta al suo interno. Se i tubi si ghiacciano è possibile che si spezzino/scoppino.
- Questo apparecchio deve essere utilizzato esclusivamente per il lavaggio di biancheria domestica, in particolare di capi di tipo lavabile in lavatrice e capi di lana lavabili a mano (vedere etichetta del capo). Un utilizzo dell'apparecchio per scopi diversi esula dalle applicazioni per le quali è stato concepito ed è vietato.
- Questo apparecchio è adatto per essere utilizzato con acqua corrente e con detersivi e additivi disponibili in commercio (che devono essere adatti per l'utilizzo in lavatrice).
- Questo apparecchio è progettato per essere utilizzato ad un'altezza massima di 4000 metri sopra il livello del mare.

Prima di accendere l'apparecchio:

Controllare che non vi siano danni visibili sull'apparecchio. Non mettere in funzione l'apparecchio se danneggiato. Se si dovessero presentare problemi di qualsiasi tipo, contattare il proprio rivenditore specializzato oppure il nostro servizio di assistenza clienti.

Leggere e seguire le istruzioni per la messa in funzione e l'installazione nonché tutte le altre informazioni fornite con questo apparecchio.

Conservare tutti i documenti per impieghi successivi o per eventuali futuri proprietari.

Avvertenze di sicurezza

Le seguenti informazioni di sicurezza e avvertenze sono allegare per proteggervi da lesioni ed evitare danni materiali alle aree circostanti.

È in ogni caso fondamentale prendere le precauzioni necessarie e procedere con attenzione durante l'installazione, manutenzione, pulizia e funzionamento dell'apparecchio.

Bambini/persone/animali domestici

Avviso **Pericolo di morte!**

I bambini e altre persone che non sono in grado di comprendere i rischi correlati all'utilizzo dell'apparecchio possono procurarsi lesioni o mettere in pericolo la propria vita. Pertanto ricordarsi sempre di quanto segue:

- L'apparecchio può essere utilizzato da bambini al di sopra degli 8 anni di età e da persone con ridotte capacità fisiche, sensoriali o mentali oppure da persone inesperte se sorvegliate o se sono state loro fornite informazioni su come utilizzare l'apparecchio in modo sicuro e che siano consapevoli dei potenziali rischi legati all'utilizzo dell'apparecchio.
- I bambini non devono giocare con il presente apparecchio.
- Non permettere ai bambini di pulire o effettuare manutenzioni sull'apparecchio se non sono sorvegliati.
- Tenere i bambini con età inferiore ai 3 anni e animali domestici lontani dall'apparecchio.
- Non lasciare l'apparecchio non sorvegliato quando bambini o altre persone che non sono in grado di comprenderne i rischi si trovano nei pressi dell'apparecchio.

⚠ Avviso**Pericolo di morte!**

I bambini possono rimanere chiusi all'interno degli apparecchi e trovarsi in pericolo di vita.

- Non posizionare l'apparecchio dietro una porta, poiché potrebbe ostacolare l'oblò dell'apparecchio o impedirne la completa apertura.
- Una volta che un apparecchio ha esaurito la propria vita utile, togliere la spina di alimentazione dalla presa **prima** di tagliare il cavo di alimentazione, e quindi distruggere la chiusura dell'oblò dell'apparecchio.

⚠ Avviso**Pericolo di soffocamento!**

Se lasciati giocare con imballaggi/pellicole di plastica o elementi di imballaggio, i bambini possono rimanervi intrappolati oppure rischiare di soffocare mettendoli sopra la testa.

Tenere imballaggi, pellicole di plastica e parti di imballaggio fuori dalla portata dei bambini.

⚠ Avviso**Pericolo di avvelenamento!**

Detersivi e additivi possono provocare avvelenamento se ingeriti.

In caso di ingestione accidentale, consultare il medico. Tenere i detersivi e gli additivi fuori dalla portata dei bambini.

⚠ Avviso**Rischio di ustioni!**

Durante il lavaggio ad alte temperature, il vetro dell'oblò dell'apparecchio si surriscalda. Non lasciare che i bambini tocchino l'oblò dell'apparecchio surriscaldato.

⚠ Avviso**Irritazioni agli occhi/alla pelle!**

Il contatto con i detersivi e gli additivi può causare irritazioni agli occhi o alla pelle. Risciacquare accuratamente gli occhi e la pelle in caso di contatto con detersivi o additivi. Tenere i detersivi e gli additivi fuori dalla portata dei bambini.

Installazione

Avviso

Rischio di scosse elettriche/ incendio/danni materiali/danni all'apparecchio!

Un'installazione non eseguita correttamente può condurre a una situazione pericolosa.

Assicurarsi che:

- La tensione di alimentazione della presa di alimentazione corrisponda alla tensione nominale indicata sull'apparecchio (targhetta identificativa). Le potenze di allaccio e la protezione fusibile richiesti sono specificati sulla targhetta identificativa.
- L'apparecchio sia collegato soltanto a una sorgente di corrente alternata tramite una presa di corrente conforme alle normative nazionali, collegata a terra e installata in modo corretto.
- La spina di alimentazione e la presa collegata a terra corrispondano e il sistema di messa a terra sia installato in modo corretto.
- La sezione trasversale del cavo sia di dimensioni sufficienti.
- La spina di alimentazione sia sempre accessibile.

- Nel caso venga utilizzato un interruttore di circuito differenziale, sia utilizzato soltanto se reca il seguente marchio: . Soltanto la presenza del presente marchio garantisce la conformità a tutte le regolazioni applicabili.

Avviso

Rischio di scosse elettriche/ incendio/danni materiali/danni all'apparecchio!

Se il cavo di alimentazione dell'apparecchio è danneggiato o alterato, possono verificarsi scosse elettriche, cortocircuiti o incendi causati dal surriscaldamento.

Il cavo di alimentazione non sia aggrovigliato, schiacciato o alterato, e non venga a contatto con fonti di calore.

Avviso

Rischio di incendio/danni materiali/danni all'apparecchio!

L'utilizzo di prolunghe o prese elettriche multiple, può provocare incendi causati dal surriscaldamento o cortocircuiti.

Collegare l'apparecchio direttamente a una presa dotata di messa a terra montata in modo corretto. Non utilizzare prolunghe, prese multiple o unità di accoppiamento multiple.

⚠ Avviso**Rischio di lesioni/danni materiali/danni all'apparecchio!**

- L'apparecchio può vibrare o spostarsi durante il funzionamento e quindi potenzialmente provocare lesioni o danni materiali. Posizionare l'apparecchio su una superficie pulita, uniforme e solida e, utilizzando una livella a bolla come guida, metterlo in piano con i piedini avvitati.
- Se si afferra un qualsiasi componente sporgente dell'apparecchio (ad es. l'oblò dell'apparecchio) per sollevarlo o spostarlo, tali componenti possono rompersi e causare lesioni. Non afferrare alcun componente sporgente dell'apparecchio per spostarlo.

⚠ Avviso**Pericolo di lesioni!**

- L'apparecchio è molto pesante. Il suo sollevamento può provocare lesioni. Non sollevare l'apparecchio da sé.
- L'apparecchio ha bordi affilati che possono provocare tagli alle mani. Non afferrare l'apparecchio dai bordi affilati. Indossare guanti di protezione per sollevarlo.
- Se i tubi flessibili e i cavi di alimentazione non sono instradati in modo corretto, vi è il pericolo di rimanervi impigliati e quindi di lesioni. Instradare i tubi flessibili e i cavi in modo da impedire l'eventualità di rimanervi impigliati.

Attenzione!

Rischio di danni materiali/ danni all'apparecchio

- Se la pressione dell'acqua è troppo elevata o troppo bassa, l'apparecchio potrebbe non essere in grado di funzionare in modo corretto, e potrebbero inoltre verificarsi danni materiali o danni all'apparecchio. Assicurarsi che la pressione dell'acqua nell'impianto di alimentazione acqua sia di almeno 100 kPa (1 bar), e non superi i 1000 kPa (10 bar).
 - Se i tubi flessibili dell'acqua sono alterati o danneggiati, potrebbero verificarsi danni materiali o danni all'apparecchio. I tubi flessibili dell'acqua non devono essere aggrovigliati, schiacciati, alterati o tagliati.
 - L'utilizzo di tubi flessibili di altre marche per collegare l'alimentazione dell'acqua può provocare danni materiali o danni all'apparecchio. Utilizzare soltanto i tubi flessibili in dotazione con l'apparecchio o tubi flessibili di ricambio originali.
- L'apparecchio è messo in sicurezza per il trasporto tramite dispositivi di blocco di trasporto. Se i dispositivi di blocco di trasporto non vengono rimossi prima dell'avvio dell'apparecchio, esso può subire danni. È importante rimuovere completamente tutti i dispositivi di blocco di trasporto prima di utilizzare l'apparecchio per la prima volta. Assicurarsi di conservare separatamente tali dispositivi di blocco di trasporto. È importante reinserire i dispositivi di blocco di trasporto nel caso in cui l'apparecchio debba essere trasportato, per evitare che subisca danni durante il trasporto.

Funzionamento

Avviso

Rischio di esplosione/ incendio!

Bucato preventivamente trattato con detersivi contenenti solventi, ad es. smacchiatori/sgrossatori, può causare esplosioni nel cestello. Risciacquare il bucato accuratamente con acqua prima di lavarlo in lavatrice.

Avviso

Pericolo di avvelenamento!

Si possono sprigionare fumi tossici a causa di detersivi contenenti solventi, ad es. sgrassatore. Non usare detersivi che contengono solventi.

Avviso

Pericolo di lesioni!

- Se ci si sostiene/ci si siede sull'oblò dell'apparecchio quando è aperto, l'apparecchio potrebbe ribaltarsi e quindi causare lesioni. Non sostenersi all'oblò dell'apparecchio quando è aperto.
- Se si sale sull'apparecchio, il piano di lavoro potrebbe rompersi e quindi causare lesioni. Non salire sull'apparecchio.

- Inserire le mani nel cestello ancora in movimento potrebbe causare lesioni alle mani. Attendere fino a che il cestello non è completamente fermo.

Avviso

Pericolo di scottature!

Durante il lavaggio ad alte temperature, vi è il rischio di scottature se si entra in contatto con soluzione di lavaggio calda (ad es. durante lo scarico della soluzione di lavaggio calda nel lavabo). Non toccare la soluzione di lavaggio calda.

Avviso

Irritazioni agli occhi/alla pelle!

Se viene aperto il cassetto del detersivo mentre l'apparecchio è in funzione, detersivi e additivi possono schizzare fuori. Risciacquare accuratamente gli occhi e la pelle in caso di contatto con detersivi o additivi. In caso di ingestione accidentale, consultare il medico.

Attenzione!

Rischio di danni materiali/ danni all'apparecchio

- Se la quantità di bucato nell'apparecchio supera la massima capacità di carico, esso potrebbe non essere in grado di funzionare in modo corretto, oppure potrebbero verificarsi danni materiali o danni all'apparecchio. Non superare la capacità di carico massima per l'asciugatura del bucato. Assicurarsi di attenersi alle capacità di carico massime indicate per ciascuno dei programmi → *Pagina 32*.
- Se si versa una quantità errata di detersivo o di detergente nell'apparecchio, potrebbero verificarsi danni materiali o danni all'apparecchio. Utilizzare detersivi/additivi/detergenti e ammorbidenti rispettando le istruzioni del produttore.

Pulizia/Manutenzione

Avviso

Pericolo di morte!

L'apparecchio è alimentato a energia elettrica. Rischio di scosse elettriche in caso di contatto con componenti sotto tensione. Pertanto ricordarsi sempre di:

- Spegnere l'apparecchio. Scollegare l'apparecchio dall'alimentazione (estrarre la spina).
- Non toccare mai la spina di alimentazione con le mani bagnate.
- Nel rimuovere la spina di alimentazione dalla presa, afferrare la spina stessa e mai il cavo di alimentazione, in caso contrario il cavo di alimentazione potrebbe subire danni.
- Non apportare nessuna modifica tecnica all'apparecchio o alle sue caratteristiche.
- Riparazioni e qualsiasi altro lavoro sull'apparecchio devono essere eseguiti unicamente dal nostro servizio di assistenza clienti oppure da un elettricista. Lo stesso vale per la sostituzione del cavo di alimentazione (quando necessario).

- È possibile ordinare cavi di alimentazione di ricambio dal nostro servizio di assistenza clienti.

 **Avviso**

Pericolo di avvelenamento!

Si possono sprigionare fumi tossici a causa di detersivi contenenti solventi, ad es. sgrassatore.

Non usare detersivi che contengono solventi.

 **Avviso**

**Rischio di scosse elettriche/
danni materiali/danni
all'apparecchio!**

Nel caso in cui penetri dell'umidità nell'apparecchio, potrebbe verificarsi un cortocircuito.

Non utilizzare un'idropulitrice o un pulitore a vapore per la pulizia dell'apparecchio.

 **Avviso**

**Rischio di lesioni/danni
materiali/danni
all'apparecchio!**

L'utilizzo di parti di ricambio e accessori di altre marche è rischioso e potrebbe provocare lesioni, danni materiali o danni all'apparecchio.

Per ragioni di sicurezza, utilizzare solo parti di ricambio e accessori originali.

Attenzione!

**Rischio di danni materiali/
danni all'apparecchio**

Detergenti e pretrattanti per bucato (ad es. smacchiatori, spray di prelavaggio, etc) possono causare danni in caso di contatto con le superfici dell'apparecchio. Pertanto ricordarsi sempre di:

- Non far entrare in contatto tali detergenti con le superfici dell'apparecchio.
- Pulire l'apparecchio soltanto con acqua e un panno umido e morbido.
- Rimuovere immediatamente qualsiasi residuo di detersivo o spray o altri.



Tutela dell'ambiente

Imballaggio/apparecchio dismesso



Smaltire l'imballaggio secondo le normative ambientali vigenti. Questo apparecchio dispone di contrassegno ai sensi della direttiva europea 2012/19/UE in materia di apparecchi elettrici ed elettronici (waste electrical and electronic equipment - WEEE). Questa direttiva definisce le norme per la raccolta e il riciclaggio degli apparecchi dismessi valide su tutto il territorio dell'Unione Europea.

Consigli per risparmiare

- Per ogni specifico programma di lavaggio immettere la quantità massima di biancheria ammessa. Tabella dei programmi → *Pagina 32*
- Lavare senza prelavaggio la biancheria con sporco normale.
- Per il lavaggio di capi dallo sporco leggero o normale è possibile ridurre l'energia e il detersivo utilizzati. → *Pagina 31*
- Il dosaggio del detersivo con il **sistema di dosaggio intelligente** (i-Dos) aiuta a risparmiare detersivo ed acqua.
- Le temperature selezionabili si riferiscono alle indicazioni di lavaggio riportate sui capi. Le temperature raggiunte nella macchina possono discostarsi da quelle indicate per garantire la combinazione ottimale di risparmio energetico e risultato di lavaggio.
- **Indicazioni per il consumo di energia e acqua:** → *Pagina 28*
Gli indicatori forniscono informazioni circa il rispettivo livello del consumo di energia e acqua nei programmi selezionati.
Più spie si accendono, maggiore sarà il relativo consumo.
In questo modo è possibile confrontare i consumi nei programmi con la scelta di diverse impostazioni di programma e decidere event. di scegliere un'impostazione di programma che faccia risparmiare energia e acqua.
- **Modalità risparmio energetico:**
L'illuminazione del campo degli indicatori si spegne dopo pochi minuti, il tasto ► lampeggia. Per attivare l'illuminazione premere un tasto qualsiasi.
La modalità di risparmio energetico non viene attivata durante lo svolgimento di un programma.
- **Spegnimento automatico:** se l'apparecchio resta a lungo inutilizzato, sia all'avvio del programma che al termine del programma, può spegnersi automaticamente per risparmiare energia. Per accendere l'apparecchio premere di nuovo il pulsante dell'interruttore principale. Attivazione/Disattivazione della funzione → *Pagina 57*
- Se al termine del lavaggio, la biancheria sarà asciugata nell'asciugatrice, selezionare una velocità di centrifuga secondo le istruzioni del produttore dell'asciugatrice.

Installazione e allacciamento

Fornitura

Avvertenza: Controllare eventuali danni subiti dalla lavatrice durante il trasporto. Non mettere in funzione una macchina danneggiata. In caso di contestazioni rivolgersi al fornitore presso il quale l'apparecchio è stato acquistato oppure al nostro servizio di assistenza clienti.

→ Pagina 68

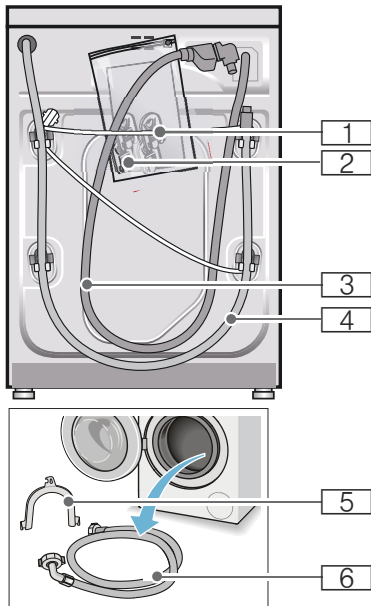

- 1 Cavo di rete
 - 2 Sacchetto:
 - Istruzioni per l'uso e l'installazione
 - Elenco dei centri del servizio di assistenza clienti*
 - Garanzia*
 - Tappi di copertura per i fori presenti dopo la rimozione dei blocchi di trasporto
 - Adattatore con rondella di 21 mm = 1/2" su 26,4 mm = 3/4" *
 - 3 Raccordo flessibile di carico dell'acqua nel modello Aqua-stop
 - 4 Raccordo flessibile di scarico dell'acqua
 - 5 Gomito per fissare il raccordo flessibile di scarico dell'acqua*
 - 6 Raccordo di carico dell'acqua nei modelli Standard/Aqua-Secure
- * A seconda del modello

Inoltre per il collegamento del raccordo flessibile di scarico dell'acqua a un sifone è necessaria una fascetta stringitubo Ø 24 - 40 mm (reperibile nei negozi specializzati).

Attrezzi utili

- Livella a bolla d'aria per il livellamento
- Chiave inglese da:
 - SW13 per rimuovere i blocchi di trasporto e
 - SW17 per regolare i piedini dell'apparecchio

Istruzioni di sicurezza

Avviso

Pericolo di lesioni!!

- La lavatrice è molto pesante. Sollevare e trasportare la lavatrice con la massima cautela.
- Nella fase di trasporto della lavatrice non impugnare parti sporgenti (ad es. oblò di carico, piano di appoggio); questi componenti possono rompersi e provocare lesioni. Non trasportare la lavatrice afferrandola dalle parti sporgenti.
- Posizionare i raccordi o il cavo di alimentazione elettrica in modo non appropriato può creare pericoli dovuti a eventuali inciampi o cadute. Disporre i raccordi e i cavi elettrici in modo che non siano di intralcio.

Attenzione!

Danni all'apparecchio

I raccordi di carico/scarico se soggetti a basse temperature possono rompersi. Non installare la lavatrice in luoghi esposti a pericolo di gelo e/o all'aperto.

Attenzione!

Danni prodotti dall'acqua

Gli allacciamenti dei raccordi flessibili di carico e di scarico dell'acqua sotto sottoposti a una pressione dell'acqua elevata. Per evitare perdite o danni, attenersi alle indicazioni riportate in questo capitolo.

Avvertenze

- Oltre alle istruzioni qui riportate, osservare le regolamentazioni dettate dall'ente comunale acquedotto e dal gestore dell'energia elettrica.
- In casi di dubbio fare eseguire il collegamento dal tecnico del servizio di assistenza clienti autorizzato.

Superficie di posizionamento della lavatrice

Avvertenza: La stabilità è importante per evitare spostamenti indesiderati della lavatrice!

- La superficie di posizionamento deve essere solida e in piano.
- I pavimenti rivestiti di superfici morbide non sono idonei.

Installazione della macchina sopra a uno zoccolo o su un pavimento in travi di legno

Attenzione!

Danni all'apparecchio

Durante la centrifuga la lavatrice può spostarsi e ribaltarsi/cadere dallo zoccolo.

È indispensabile ancorare i piedini con i blocchi di fissaggio.

Codice ord. WMZ 2200, WX 9756, Z 7080X0

Avvertenza: In caso di pavimento in travi di legno posizionare la lavatrice:

- possibilmente in un angolo,
- su una base in legno resistente all'acqua (spessore min. 30 mm), ben fissata al pavimento.

Installazione su di una pedana con cassetto

Codice ord. pedana: WMZ 20490, WZ 20490, WZ 20510, WZ 20520

Installazione sottopiano/ incasso dell'apparecchio in una cucina modulare componibile

Avviso

Pericolo di morte!!

Rischio di folgorazione in caso di contatto con componenti sotto tensione. Non rimuovere il piano di copertura dell'apparecchio.

Avvertenze

- È necessaria una larghezza della nicchia di 60 cm.
- Posizionare la lavatrice soltanto sotto un piano di lavoro continuo, ben fissato ai mobili adiacenti.

Rimuovere i blocchi di trasporto

Attenzione!

Danni all'apparecchio

- Durante il trasporto la macchina è assicurata con blocchi di trasporto. La mancata rimozione dei blocchi di trasporto può causare danni al funzionamento della macchina (può, ad esempio, danneggiare il cestello). Al primo impiego rimuovere obbligatoriamente i 4 blocchi di trasporto al completo. Metterli da parte.
- Per evitare danni durante il trasporto successivo, rimontare tassativamente i blocchi prima di procedere al trasporto.

Avvertenza: Conservare le viti e le boccole.

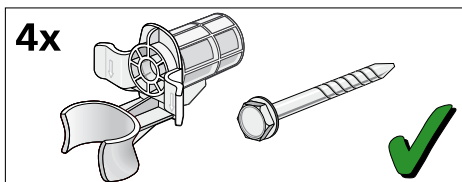

1. Staccare i tubi flessibili dai fermi.

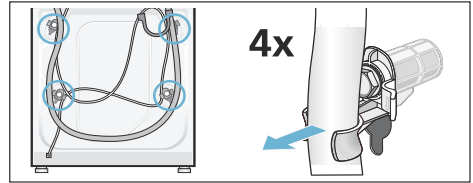

2. Svitare e rimuovere tutte le 4 viti dei blocchi per il trasporto con una chiave inglese da 13. Rimuovere le boccole. Staccare il cavo di alimentazione dai fermi.

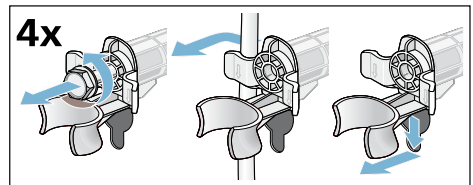

3. Applicare le coperture. Bloccarle saldamente premendo sul gancio di fermo.

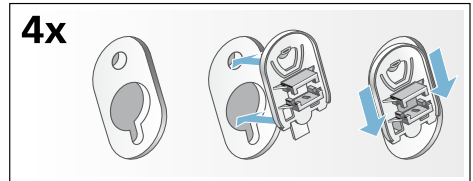

Lunghezze di raccordi e del cavo elettrico

■ Allacciamento sul lato sinistro

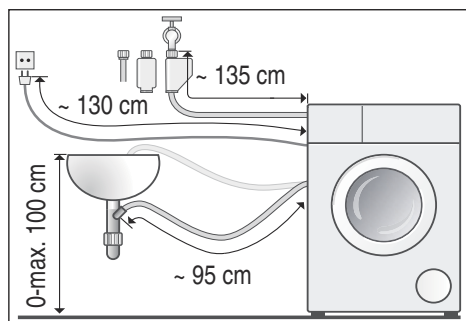

■ Allacciamento sul lato destro

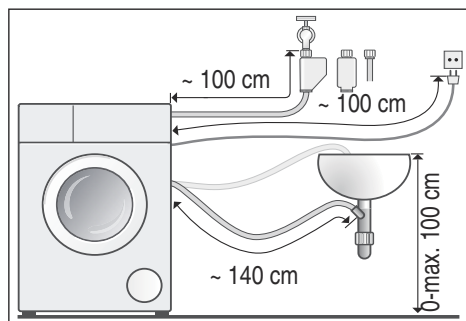

Consiglio: Presso i rivenditori specializzati o il servizio di assistenza clienti sono disponibili:

- una prolunga per tubo di carico Aqua-Stop o dell'acqua fredda (ca. 2,50 m); codice ord. WM Z2380, WZ 10130, CZ 11350, Z 7070X0
- un tubo di carico più lungo (ca. 2,20 m) per modelli standard; codice del singolo pezzo per il servizio di assistenza clienti: 00353925

Alimentazione idraulica



Avviso Pericolo di morte!

Rischio di folgorazione in caso di contatto con componenti sotto tensione. Non immergere in acqua la valvola di sicurezza Aqua-Stop (contiene una valvola elettrica)

Avvertenze

- Utilizzare la lavatrice solo con acqua potabile fredda.
- Non collegare la macchina a una batteria di miscelazione di un boiler depressurizzato.
- Utilizzare solamente il raccordo di carico fornito a corredo dell'apparecchio o acquistato in un negozio specializzato; non utilizzare mai raccordi usati.
- Non piegare o schiacciare il raccordo flessibile di carico dell'acqua.
- Non modificare (accorciare, tagliare) il raccordo flessibile di carico dell'acqua (la resistenza non è più garantita).
- Effettuare il serraggio dei raccordi a mano. Il serraggio effettuato con l'utilizzo di un utensile (pinza) può risultare eccessivo e danneggiare quindi il filetto.
- In caso di collegamento a un rubinetto dell'acqua di $21\text{ mm} = \frac{1}{2}''$, inizialmente montare un adattatore* con una rondella di $21\text{ mm} = \frac{1}{2}''$ su $26,4\text{ mm} = \frac{3}{4}''$.
* a seconda del modello fornito in dotazione

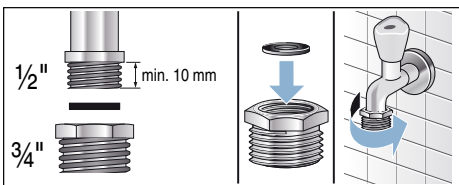

Pressione idrica ottimale nella rete di distribuzione

minimo 100 kPa (1 bar)

massimo 1000 kPa (10 bar)

A rubinetto completamente aperto portata min. 8 l/min.

In caso di pressione idrica eccessiva applicare una valvola di riduzione della pressione.

Allacciamento

Collegare il raccordo flessibile di carico dell'acqua al rubinetto ($26,4\text{ m} = \frac{3}{4}''$) e all'apparecchio (non necessario per i modelli con Aquastop, poiché dotati di installazione fissa):

- Modello: **Standard**

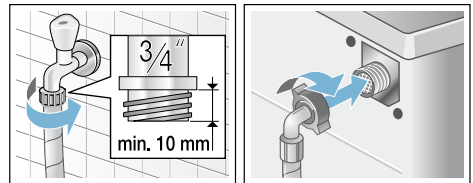

- Modello: **Aqua-Secure**

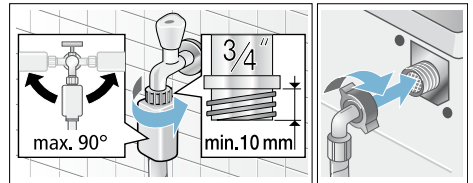

- Modello: **Aquastop**

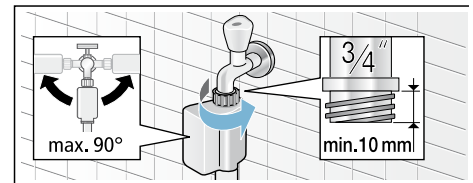

Avvertenza: . Aprire con cautela il rubinetto dell'acqua e controllare eventuali perdite degli allacciamenti. Il raccordo a vite è sottoposto alla pressione delle condutture dell'acqua.

Scarico dell'acqua

Avviso

Pericolo di scottature!

Durante il lavaggio ad alte temperature, il contatto con liscivia bollente (ad es. durante la fase di scarico nel lavandino) può provocare scottature. Non toccare la liscivia bollente.

Attenzione!

Danni prodotti dall'acqua

Se, a causa dell'elevata pressione dell'acqua, il raccordo flessibile di scarico si sgancia, durante la fase di scarico, dal lavandino o dall'allacciamento, la conseguente perdita di acqua potrebbe causare danni.

Assicurare il flessibile di scarico per evitare che si sganci.

Attenzione!

Danni all'apparecchio/danni agli indumenti

Se l'estremità del raccordo flessibile di scarico viene immersa nell'acqua di scarico, l'acqua può venire aspirata all'interno dell'apparecchio e danneggiare la macchina o gli indumenti.

Assicurarsi che:

- il tappo non chiuda lo scarico del lavandino.
- l'estremità del raccordo flessibile di scarico non sia immersa nell'acqua di scarico.
- l'acqua scorra abbastanza velocemente.

Avvertenza: Non piegare il tubo di scarico dell'acqua o tirarlo longitudinalmente.

Allacciamento

■ Scarico libero in un lavandino

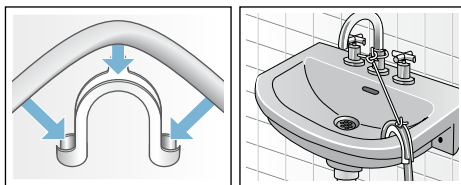

■ Scarico a sifone

Assicurare il punto di raccordo con una fascetta stringitubo, Ø 24–40 mm (rivenditore specializzato).

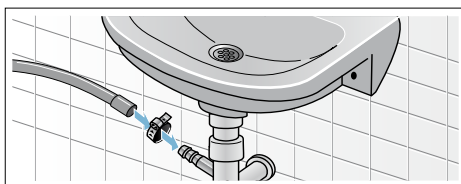

■ Raccordo di scarico a muro con manicotto in gomma oppure libero scarico nel pozzetto

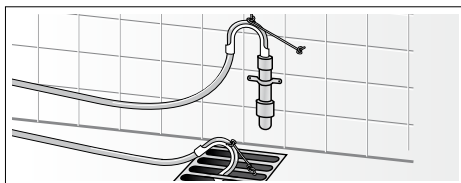

Livellamento

Livellare l'apparecchio con una livella a bolla d'aria.

Forti rumori, vibrazioni e spostamenti incontrollati dell'apparecchio, sono la conseguenza di un livellamento non corretto!

1. Con una chiave SW17 allentare i controdadi in senso orario.
2. Controllare il livellamento della lavatrice con una livella, se necessario correggerlo. Variare l'altezza mediante rotazione del piedino dell'apparecchio. Tutti i quattro piedini dell'apparecchio devono poggiare saldamente sul pavimento.
3. Serrare a fondo i controdadi di tutti e quattro i piedini dell'apparecchio sull'alloggiamento con una chiave SW17. Ciò facendo mantenere fermo il piedino per evitare lo spostamento in altezza.

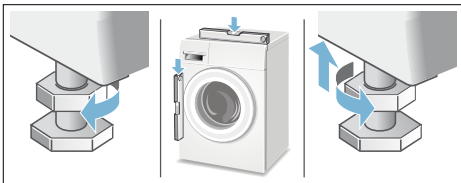

Allacciamento elettrico

Avviso

Pericolo di morte!

Rischio di folgorazione in caso di contatto con componenti sotto tensione.

- Non toccare mai la spina con le mani bagnate.
- Staccare il cavo di alimentazione sempre dalla presa e mai tirando il cavo, perché si rischia di danneggiarlo.
- Non staccare mai la spina durante il funzionamento dell'apparecchio.

Rispettare le seguenti avvertenze e assicurarsi che vengano rispettati tutti i punti:

Avvertenze

- La tensione di rete e l'indicazione di tensione sulla targhetta della lavatrice devono coincidere. Sulla targhetta portadati sono indicati il valore di allacciamento, nonché il necessario dispositivo di sicurezza.
- Collegare la lavatrice solo a corrente alternata, utilizzando una presa dotata di connettore di messa a terra installato a norma.
- spina di alimentazione e presa elettrica siano compatibili.
- La sezione del cavo elettrico deve essere sufficiente.
- Il sistema di messa a terra deve essere installato a norma.
- Fare eseguire la sostituzione del cavo di alimentazione (se necessario) solo da un elettricista specializzato. Il cavo di alimentazione di ricambio è in vendita presso il servizio di assistenza clienti.
- Non utilizzare spine/prese multiple e prolunghie.
- Se si utilizza un interruttore differenziale, usare solo un tipo con questo simbolo . Solo questo simbolo garantisce l'osservanza delle norme oggi in vigore.
- La spina di alimentazione deve essere sempre raggiungibile.
- Il cavo di alimentazione non deve essere piegato, schiacciato, modificato o tagliato.
- Il cavo di alimentazione non deve entrare in contatto con fonti di calore.



La prima messa in funzione

Prima di lasciare la fabbrica, la lavatrice viene testata in modo approfondito. Per eliminare gli eventuali residui di acqua del ciclo di prova, eseguire il primo lavaggio **senza** biancheria.





Avvertenze

- La lavatrice **deve essere installata e collegata in modo appropriato**. Da → *Pagina 15*
- Non mettere mai in funzione una macchina danneggiata. Informare il servizio di assistenza clienti.

Lavori di preparazione:

1. Controllare la macchina.
2. Riempire il dosatore  e .
→ *Pagina 45*
3. Rimuovere il film protettivo dal pannello di comando.
4. Inserire la spina di alimentazione.
5. Aprire il rubinetto dell'acqua.

Eeguire il programma senza biancheria:

1. Accendere l'apparecchio.
 2. Chiudere l'oblò di carico (non introdurre bucato!).
 3. Impostazione del programma **Pulizia cestello 90 °C**.
 4. Aprire il cassetto del detersivo.
 5. Versare circa 1 litro d'acqua nello scomparto  .
 6. Introdurre un detersivo universale in polvere nello scomparto  .
- Avvertenza:** Per evitare la formazione di schiuma utilizzare solo la metà della quantità di detersivo consigliata dal produttore. Non utilizzare detersivo per capi in lana o delicati.
7. Chiudere il cassetto del detersivo.
 8. Selezionare il tasto .
 9. Alla fine del programma spegnere l'apparecchio.

La lavatrice è ora pronta per l'uso.

Trasporto

ad es. in caso di trasloco

Attenzione!

Danni all'apparecchio a causa della fuoriuscita di detersivo/ammorbidente dai serbatoi di dosaggio

La fuoriuscita di detersivo/ammorbidente può pregiudicare il funzionamento dell'apparecchio ad es. con danni all'elettronica.

Prima del trasporto dell'apparecchio, vuotare assolutamente i serbatoi del detersivo.

Lavori di preparazione:

1. Chiudere il rubinetto dell'acqua.
2. Eliminare la pressione dell'acqua nel tubo flessibile di alimentazione:
→ *Pagina 63*; Pulizia e manutenzione: filtro nel raccordo di carico acqua otturato.
3. Staccare la lavatrice dalla corrente.
4. Scaricare la liscivia residua:
→ *Pagina 61*; Pulizia e manutenzione: pompa di scarico acqua otturata, svuotamento di emergenza
5. Smontare i raccordi flessibili.
6. Svuotare i serbatoi. → *Pagina 60*

Montare i blocchi di trasporto:

1. Rimuovere le coperture e conservarle.
Se necessario usare un cacciavite.

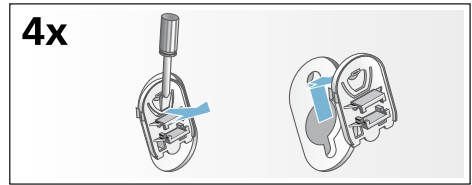

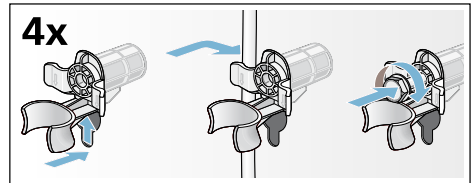

2. Inserire tutte le 4 boccole. Fissare il cavo di alimentazione nei fermi. Reinserrire le viti dei blocchi per il trasporto e fissarle con una chiave inglese da 13.











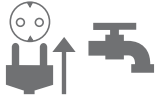

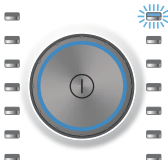



Prima di una nuova messa in servizio:

Avvertenze

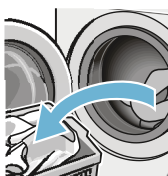
- È **obbligatorio** rimuovere i blocchi di trasporto!
- Per evitare che durante il lavaggio successivo il detersivo si depositi inutilizzato nel circuito di scarico: versare circa 1 litro di acqua nello scomparto   e selezionare e avviare il programma **Scarico acqua**.

L'essenziale in breve

1				
	Inserire la spina. Aprire il rubinetto dell'acqua.	Aprire l'oblò di carico.	Per l'accensione premere il pulsante  .	Selezionare ad es. il programma Cotone .
2				
	Suddividere la biancheria.	Osservare la quantità di carico max. (a seconda del modello) sul campo degli indicatori.	Introdurre la biancheria.	Chiudere l'oblò di carico.
3				
	Eventualmente modificare le preimpostazioni del programma e/o selezionare le impostazioni supplementari.			Avviare il programma.
4				
	Fine del programma	Aprire l'oblò di carico ed estrarre il bucato.	Per la disattivazione premere il pulsante  .	Chiudere il rubinetto dell'acqua (nei modelli senza Acqua-Stop).

Conoscere l'apparecchio

Lavatrice

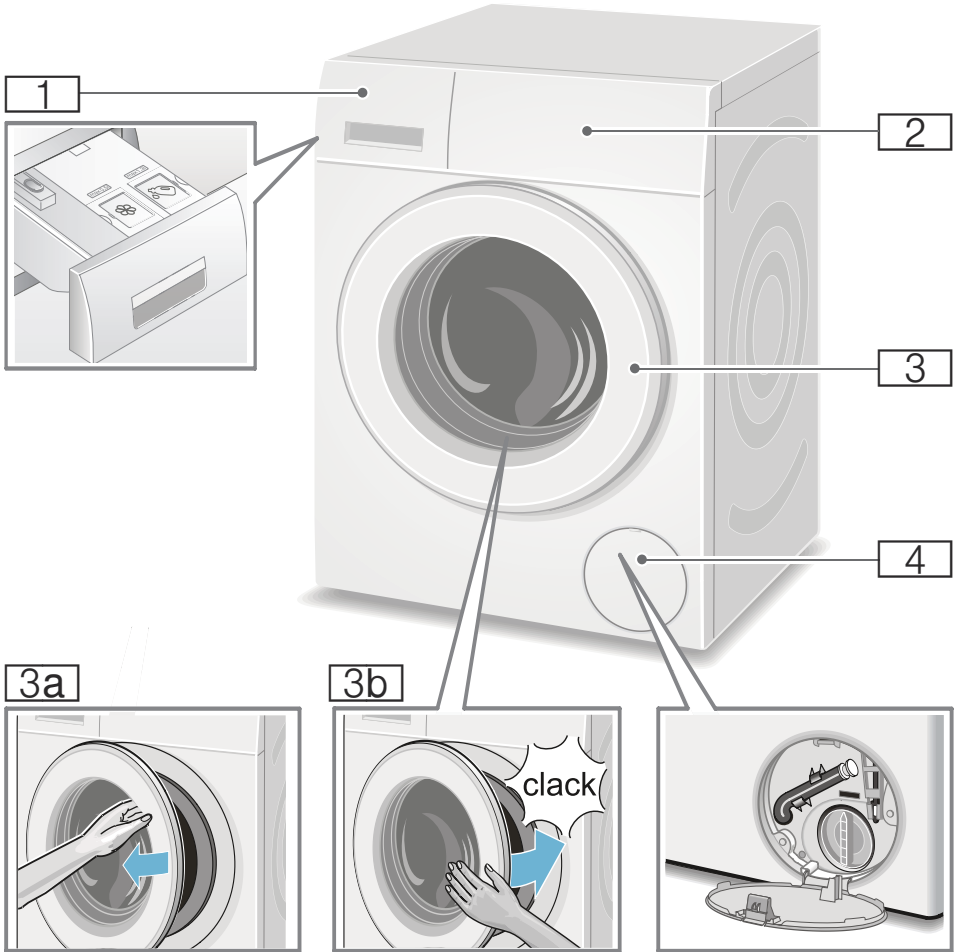

- 1** Cassetto del detersivo
→ *Pagina 42*
- 2** Pannello di comando/campo degli indicatori
- 3** Oblò di carico con maniglia
- 3a** Aprire l'oblò di carico
- 3b** Chiudere l'oblò di carico
- 4** Sportello di servizio

Pannello comandi

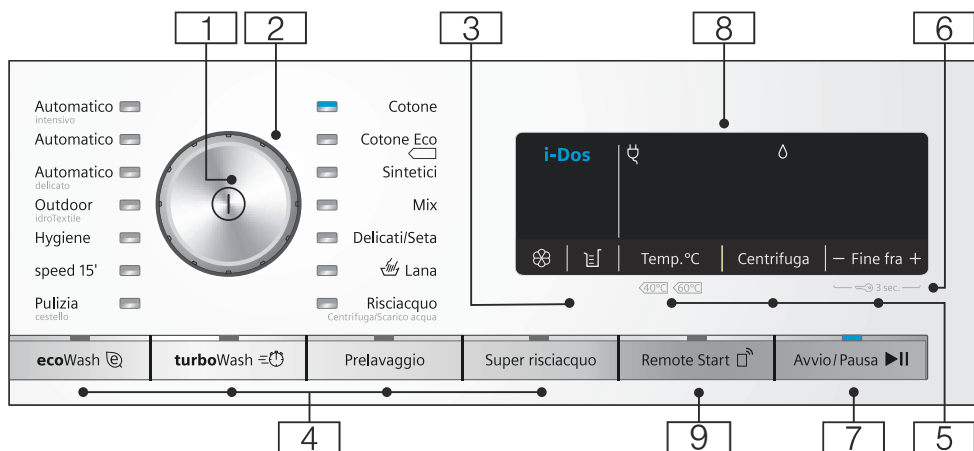

Avvertenza: Tutti i tasti (tranne l'interruttore principale) sono sensibili al tatto, basta sfiorarli!

- 1** **Interruttore principale**
per l'accensione/lo spegnimento della lavatrice:
Premere il tasto ①.
- 2** **Selettore programmi**
per la selezione di un programma:
Panoramica dei programmi
→ *Pagina 32*
- 3** Impostazioni **i-Dos** → *Pagina 45*
- 4** **impostazioni di programma aggiuntive:** → *Pagina 40*
 - turboWash ≡
 - ecoWash @,
 - Prelavaggio,
 - Super risciacquo,
- 5** **Modifica delle impostazioni di programma:** → *Pagina 38*
 - Temperatura (Temp. °C),
 - Velocità di centrifuga (Centrifuga),
 - TempoFine fra

- 6** **Sicurezza bambini** (🔒 3 sec.)
da attivare/disattivare contro l'indesiderata modifica delle funzioni immesse:
Selezionare contemporaneamente i tasti **Fine fra +** e - per ca. 3 secondi. → *Pagina 43*
- 7** **Tasto ▶|| per:**
 - avviare un programma,
 - interrompere un programma, ad es. aggiungere il bucato
→ *Pagina 43*,
 - terminare un programma
→ *Pagina 44*
- 8** **Campo degli indicatori** per impostazioni e informazioni.
→ *Pagina 28*

9 Il tasto **Remote Start**  permette all'apparecchio l'avvio a distanza del programma mediante l'app Home Connect. L'avvio a distanza resta attivo per 24 ore dopo la selezione e in seguito si disattiva automaticamente se il programma non è stato avviato mediante l'app Home Connect. Ogni funzionamento sull'apparecchio come l'apertura dello sportello o la selezione di un altro programma, disattiva il tasto di avvio a distanza per motivi di sicurezza.

Avvertenze

- L'oblò di carico deve essere chiuso per attivare l'avvio a distanza.
- Se è stata selezionata la sicurezza bambini, non è possibile attivare l'avvio a distanza.

Se si tiene premuto il tasto per più di 3 secondi, si torna alle impostazioni Home Connect .

Display

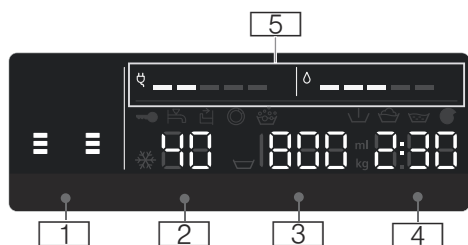

Preimpostazioni del programma:

1 Impostazioni i-Dos

- **Detersivo:**
 - ☰ per biancheria poco sporca,
 - ☷ per biancheria mediamente sporca,
 - ☹ per biancheria molto sporca → *Pagina 39*,
- **Ammorbidente:**
 - ☰ per biancheria poco morbida,
 - ☷ per biancheria mediamente morbida,
 - ☹ per biancheria molto morbida → *Pagina 39*,
- ☰ selezionato dosaggio automatico,
- ☰ ☷ ☹ lampeggiano; il livello di riempimento del rispettivo serbatoio è sceso sotto il minimo, riempire → *Pagina 45*

2 Temperatura in °C

- * - 90 (* = freddo)



3 Velocità di centrifuga in giri/min,



- ☰, 0 - 1600*;
* max. velocità di centrifuga a seconda del programma e del modello selezionato,
- 0 = nessuna centrifuga, solo scarico acqua → *Pagina 38*,
- ☷ = ammollo a fine lavaggio → *Pagina 38*

- 4 ■ **Tempo Fine fra**
ad es. 2:30;
Durata del programma a seconda della selezione del programma in h:min (ore:minuti),
- **Preselezione ora di fine**
1 - 24h;
Fine del programma dopo ...h (h=ore),
- **Dosaggio base**
ml 10-200 → *Pagina 47*
- **Carico consigliato**
ad es. kg 9*;
* a seconda del programma selezionato

5 Indicazioni per il consumo di energia e acqua: → *Pagina 14*

- ○ = = = = =
Indicazione consumo di acqua,
- ☷ = = = = =
Indicazione consumo di energia

Altre avvertenze	
Avanzamento del programma:	
	Prelavaggio
	Lavaggio
	Risciacquo
	Centrifuga
- 0 -	Fine del programma
	Fine del programma con ammollo fine ciclo
- P -	Pausa, ad es. per aggiungere biancheria
Home Connect:	
 off	Il Wi-Fi è disattivato e l'apparecchio non è collegato alla rete domestica.
 lampeggiante	L'apparecchio sta cercando di stabilire un collegamento con la rete domestica.
 acceso	Il Wi-Fi è attivo e l'apparecchio è collegato alla rete domestica.
Cassetto del detersivo:	
 acceso	Il cassetto del detersivo è stato estratto.
 lampeggiante	Dopo l'avvio del programma: il cassetto del detersivo non è inserito completamente.
Oblò di carico:	
 acceso	È possibile aprire l'oblò di carico.
 lampeggiante	Dopo l'avvio del programma: l'oblò di carico non è chiuso correttamente.
Rubinetto:	
 acceso	Rubinetto dell'acqua chiuso, pressione dell'acqua assente
 lampeggiante	Pressione dell'acqua insufficiente (è possibile che si prolunghi la durata del programma)
Sicurezza bambini: → <i>Pagina 43</i>	

Altre avvertenze	
 acceso	Sicurezza bambini attivata
 lampeggiante	Sicurezza bambini attiva, selettore programmi spostato
Riconoscimento schiuma:	
 acceso	→ <i>Pagina 42</i>
Indicazione di guasto:	
E: --	→ <i>Pagina 64</i>
Impostazione del segnale:	
0 - 4	→ <i>Pagina 57</i>
Spegnimento automatico dell'apparecchio:	
On OFF	→ <i>Pagina 14</i> , → <i>Pagina 57</i>



Bucato

Preparare il bucato

Attenzione!

Danni all'apparecchio/danni ai tessuti

Corpi estranei (es. monete, clips, spille, chiodi) possono danneggiare i capi o i componenti della lavatrice.

Attenersi alle seguenti indicazioni nella preparazione del bucato:

- Vuotare le tasche dei capi da lavare.

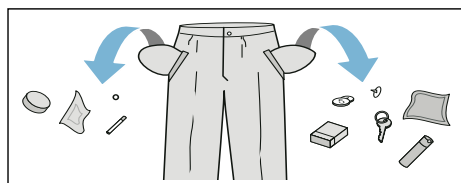

- Attenzione alle parti metalliche (fermagli per carta ecc.); se presenti, rimuoverle.
- Raccogliere i capi delicati in una retina/sacchetto (calze e reggiseni con rinforzi).
- Chiudere le chiusure lampo, abbottonare le federe.
- Spazzolare la sabbia dalle tasche e dai risvolti.
- Rimuovere le rotelline di sostegno delle tende oppure legarle in una rete/sacchetto.

Dividere il bucato

Suddividere il bucato secondo le indicazioni del produttore per la cura dei capi riportate sull'etichetta in base a:

- Tipo di tessuto/materiale
- Colore

Avvertenza: Il bucato può perdere colore. Lavare separatamente i capi bianchi dai capi colorati. Il primo lavaggio di capi colorati nuovi deve essere effettuato separatamente.

- Grado di sporco
Suddividere i capi in base al grado di sporco.
Alcuni esempi sui gradi di sporco si trovano → *Pagina 31*
 - **sporco leggero:** non effettuare il prelavaggio, event. selezionare l'impostazione **turboWash** =☹
 - **normale**
 - **molto sporco:** inserire un minor numero di capi, selezionare un programma con prelavaggio
 - **Macchie:** rimuovere/pretrattare le macchie finché sono ancora recenti. Quindi detergere senza strofinare con lisciva di sapone. Infine lavare il bucato con il programma corrispondente. Talvolta le macchie ostinate/secche possono essere rimosse soltanto dopo più lavaggi.
- Simboli sull'etichetta
Avvertenza: Le cifre indicano la temperatura massima di lavaggio.

- ☹ adatto a lavaggio normale; ad es. programma Baumwolle (Cotone)
- ☹ adatto a lavaggio delicato; ad es. programma Pflegeleicht (Sintetici)
- ☹ adatto a lavaggio estremamente delicato; ad es. programma Fein/Seide (Delicati/Seta)
- ☹ si addice al lavaggio a mano; per es. programma ☹ Wolle (Lana).
- ☹ Non lavare la biancheria nella lavatrice.

Detersivo

Corretta scelta del detersivo

Per la corretta scelta del detersivo, della temperatura e del trattamento di lavaggio è determinante il simbolo di trattamento. → vedere anche www.sartex.ch

Su www.cleanright.eu si trova un gran numero di altre informazioni su detersivi, additivi e detergenti per l'uso domestico.

- **Detersivo universale con sbiancanti ottici**
adatto per biancheria bianca lavabile a 90° in lino o cotone
Programma: Cotone / a freddo - max. 90 °C
- **Detersivo per capi colorati senza candeggiante e sbiancanti ottici**
adatto per biancheria colorata in lino o cotone
Programma: Cotone / a freddo - max. 60°C
- **Detersivo per capi delicati/colorati senza sbiancanti ottici**
adatto per biancheria colorata in fibre facili da trattare, fibre sintetiche
Programma: Sintetici / a freddo - max. 60°C
- **Detersivo per capi delicati**
adatto per tessuti pregiati delicati, seta o viscosa
Programma: Delicati/Seta / a freddo - max. 40°C
- **Detersivo per lana**
adatto per la lana
Programma: Lana / a freddo - max. 40°C

Risparmiare energia e detersivo

Con biancheria poco sporca o normalmente sporca si possono risparmiare energia (riduzione della temperatura di lavaggio) e detersivo.

Risparmio	Grado di sporco/avvertenza
Temperatura ridotta e quantità di detersivo secondo dosaggio consigliato.	leggero Nessuna macchia di sporco riconoscibile. I capi d'abbigliamento hanno assorbito l'odore del corpo, ad es.: <ul style="list-style-type: none"> ■ capi sportivi/estivi leggeri (indossati per poche ore) ■ T-Shirt, camicie, camicette, (indossate per 1 giornata) ■ lenzuola e asciugamani degli ospiti (usati 1 giorno)
	normale Sporco visibile o si riconoscono piccole macchie leggere, ad es.: <ul style="list-style-type: none"> ■ T-Shirt, camicie, camicette (sporche di sudore, indossate più volte) ■ asciugamani, lenzuola (usati per 1 settimana)
	molto sporco Sporco e/o macchie evidenti ad es. strofinacci per stoviglie, biancheria per neonati, abbigliamento professionale

Avvertenza: Nel dosaggio di tutti i detersivi, coadiuvanti, additivi e detergenti osservare scrupolosamente le istruzioni generali e le istruzioni del produttore. → [Pagina 42](#)



Tabella dei programmi

Programmi sul selettore programmi

Programma/Tipo di biancheria/Avvertenze	Impostazioni
<p>Nome del programma</p> <p>Breve spiegazione del programma o per quali indumenti è idoneo.</p>	<p>Carico max.</p> <p>selezionabile Temperatura (☼ = fredda)</p> <p>selezionabile Velocità di centrifuga **; ☽ = Ammollo a fine lavaggio, 0 = nessuna centrifuga, solo scarico acqua</p> <p>Impostazioni di programma supplementari selezionabili</p> <p>Dosaggio automatico selezionabile per: Detersivo liquido (☽) Ammorbidente (☼) selezionabile/deselezionabile ✓, non selezionabile -</p>
<p>Cotone</p> <p>indumenti resistenti, indumenti molto resistenti di cotone oppure lino</p> <p>Avvertenze</p> <ul style="list-style-type: none"> ■ Con l'impostazione ecoWash ☽ la temperatura di lavaggio è inferiore rispetto alla temperatura selezionata. Se si desidera in particolare raggiungere la temperatura della liscivia utilizzare il programma senza impostazione ecoWash ☽ oppure utilizzare una temperatura maggiore. ■ Con l'impostazione turboWash ☽ adatto come programma breve per biancheria poco sporca. 	<p>max. 9 kg/5* kg</p> <p>☼ - 90 °C</p> <p>☽, 0 - 1600** giri/min</p> <p>ecoWash ☽, turboWash ☽, Prelavaggio, Super risciacquo</p> <p>Detersivo ✓, Ammorbidente ✓</p>
<p>Cotone Eco ☽</p> <p>Indumenti resistenti, indumenti molto resistenti di cotone oppure lino; Lavaggio a risparmio energetico grazie alla riduzione della temperatura con risultato di lavaggio paragonabile al programma Cotone.</p> <p>Avvertenza: . Per motivi di risparmio energetico, la temperatura di lavaggio effettiva può differire dalla temperatura del programma indicata, l'efficacia del lavaggio corrisponde alla temperatura selezionata.</p>	<p>max. 9 kg</p> <p>☼ - 90 °C</p> <p>0 - 1600** giri/min</p> <p>Prelavaggio, Super risciacquo</p> <p>Detersivo ✓, Ammorbidente ✓</p>
<p>* carico ridotto con impostazione turboWash ☽</p> <p>** max. velocità di centrifuga a seconda del modello</p> <p>*** Il programma dipende dal modello</p>	

Programma/Tipo di biancheria/Avvertenze	Impostazioni
Sintetici Indumenti in fibra sintetica o mista	max. 4 kg ✳ ... 60 °C ☞, 0 - 1200 giri/min ecoWash ☉, turboWash ≡☉, Prelavaggio, Super risciacquo Detersivo ✓, Ammorbidente ✓
Mix Carico misto costituito da indumenti in cotone e fibra sintetica	max. 4 kg ✳ - 40 °C ☞, 0 - 1600** giri/min ecoWash ☉, turboWash ≡☉, Prelavaggio, Super risciacquo Detersivo ✓, Ammorbidente ✓
Delicati / Seta Indumenti lavabili delicati per es. di seta, raso, tessuti sintetici o misti (ad es. camicette di seta, scarpe di seta) Avvertenza: . Usare detersivo idoneo per biancheria lavabile in lavatrice e per capi delicati o seta.	max. 2 kg ✳ - 40 °C ☞, 0 - 800 giri/min ecoWash ☉, turboWash ≡☉, Prelavaggio, Super risciacquo Detersivo ✓, Ammorbidente ✓
 Lana Indumenti lavabili a mano oppure in lavatrice di lana o misto lana; Programma di lavaggio particolarmente delicato per evitare il restringimento della biancheria, pause del programma più lunghe (gli indumenti restano in ammollo in acqua e detersivo) Avvertenze <ul style="list-style-type: none"> ■ La lana è un prodotto di origine animale ad es.: angora, alpaca, lama, pecora. ■ Utilizzare un detersivo per lavatrice adatto per la lana. 	max. 2 kg ✳ - 40 °C ☞, 0 - 800 giri/min - Detersivo, ammorbidente ✓
* carico ridotto con impostazione turboWash ≡☉ ** max. velocità di centrifuga a seconda del modello *** Il programma dipende dal modello	

Programma/Tipo di biancheria/Avvertenze	Impostazioni
Risciacquo / Centrifuga / Scarico acqua Programma aggiuntivo combinato per il risciacquo della biancheria e lo scarico dell'acqua di risciacquo Avvertenza: . Per questo programma il tasto Super risciacquo è attivato di fabbrica.	- - ☒, 0 - 1600** giri/min Super risciacquo Detersivo, ammorbidente ✓
In caso di sola centrifuga: disattivare il tasto Super risciacquo ed eventualmente adattare la velocità di centrifuga. In caso di solo scarico: disattivare il tasto Super risciacquo e selezionare la velocità di centrifuga 0 .	
*** Pulizia cestello Programma per la pulizia e la cura del cestello e del contenitore della soluzione ad es. prima del primo lavaggio a una temperatura di lavaggio più bassa (40 °C al massimo) oppure in caso di formazione di odori a causa di assenza prolungata. La spia Pulizia cestello lampeggia, se per un periodo prolungato non è stato utilizzato alcun programma a 60 °C o a una temperatura superiore. Avvertenze <ul style="list-style-type: none"> ■ Eseguire il programma senza biancheria. ■ Utilizzare detersivo universale in polvere o un detersivo contenente candeggina. Per evitare la formazione di schiuma utilizzare solo la metà della quantità di detersivo consigliata dal produttore. Non utilizzare detersivo per capi in lana o delicati. 	0 kg 80, 90 °C 1200 giri/min - Detersivo, ammorbidente
speed 15' Programma extra breve di ca. 15 minuti, idoneo per piccoli carichi di biancheria poco sporca	max. 2 kg ❄ - 40 °C ☒, 0 - 1200 giri/min - Detersivo ✓, Ammorbidente ✓
*** Jeans / capi scuri Capi scuri in cotone e capi sintetici scuri; Lavare gli indumenti al rovescio.	max. 3,5 kg ❄ - 40 °C ☒, 0 - 1200 giri/min ecoWash ☉, turboWash ⇌, Prelavaggio, Super risciacquo Detersivo ✓, Ammorbidente ✓
* carico ridotto con impostazione turboWash ⇌ ** max. velocità di centrifuga a seconda del modello *** Il programma dipende dal modello	

Programma/Tipo di biancheria/Avvertenze	Impostazioni
<p>*** Hygiene</p> <p>Indumenti resistenti di cotone o lino</p> <p>Avvertenza: . Particolarmente indicato per esigenze igieniche elevate o per pelli molto sensibili grazie a lavaggi più prolungati a una temperatura definita, un livello dell'acqua più elevato e un risciacquo più lungo.</p>	<p>max. 6,5 kg</p> <p>❄ - 60°C</p> <p>☒, 0 - 1600** giri/min</p> <p>ecoWash ☉, turboWash ≡☉, Prelavaggio, Super risciacquo</p> <p>Detersivo ✓, Ammorbidente ✓</p>
<p>*** Outdoor / idro Textile</p> <p>Lavaggio con successivo trattamento impregnante di abbigliamento impermeabile e per esterno con membrana di rivestimento impermeabile e di tessuti idrorepellenti.</p> <ol style="list-style-type: none"> 1. Selezionare il programma. 2. Dosare il detersivo speciale per indumenti outdoor nello scomparto . 3. Selezionare il tasto ►II. Il programma si ferma prima dell'ultimo ciclo di risciacquo. 4. Introdurre l'impermeabilizzante (max. 170 ml) nello scomparto . 5. Selezionare il tasto ►II. Post-trattamento della biancheria secondo le istruzioni del produttore. <p>Avvertenze</p> <ul style="list-style-type: none"> ■ Usare detersivo idoneo per biancheria lavabile in lavatrice, dosaggio secondo le istruzioni del produttore: ■ La biancheria non deve essere trattata con ammorbidente. ■ Prima del lavaggio pulire con cura il cassetto detersivo (tutti gli scomparti) da residui di ammorbidente. 	<p>max. 1 kg</p> <p>❄ - 40 °C</p> <p>☒, 0 - 800 giri/min</p> <p>ecoWash ☉, turboWash ≡☉, Super risciacquo</p> <p>Detersivo, ammorbidente</p>
<p>*** Outdoor</p> <p>Lavaggio di abbigliamento impermeabile e outdoor con membrana impermeabile di rivestimento e indumenti idrorepellenti</p> <p>Avvertenze</p> <ul style="list-style-type: none"> ■ Usare detersivo idoneo per biancheria lavabile in lavatrice, dosaggio secondo le istruzioni del produttore nello scomparto . ■ La biancheria non deve essere trattata con ammorbidente. ■ Prima del lavaggio pulire con cura il cassetto detersivo (tutti gli scomparti) da residui di ammorbidente. 	<p>max. 2 kg</p> <p>❄ - 40 °C</p> <p>☒, 0 - 800 giri/min</p> <p>ecoWash ☉, turboWash ≡☉, Super risciacquo</p> <p>Detersivo, ammorbidente</p>
<p>* carico ridotto con impostazione turboWash ≡☉</p> <p>** max. velocità di centrifuga a seconda del modello</p> <p>*** Il programma dipende dal modello</p>	

Programma/Tipo di biancheria/Avvertenze	Impostazioni
<p>*** Capi sportivi</p> <p>Indumenti in microfibra per lo sport e il tempo libero.</p> <p>Avvertenze</p> <ul style="list-style-type: none"> ■ La biancheria non deve essere trattata con ammorbidente. ■ Prima del lavaggio pulire con cura il cassetto detersivo (tutti gli scomparti) da residui di ammorbidente. 	<p>max. 2 kg</p> <p>❄ - 40 °C</p> <p>☒, 0 - 800 giri/min</p> <p>ecoWash ☉, turboWash ⇒☉,</p> <p>Prelavaggio,</p> <p>Super risciacquo</p> <p>Detersivo, ammorbidente</p>
<p>*** Lavaggio notturno</p> <p>programma di lavaggio particolarmente silenzioso per il lavaggio durante la notte, adatto per indumenti di cotone, lino, fibra sintetica o tessuto misto</p> <p>Avvertenze</p> <ul style="list-style-type: none"> ■ Segnale Fine disattivato ■ velocità di centrifuga finale ridotta preimpostata e tempo di lavaggio rapido 	<p>max. 4 kg</p> <p>❄ - 40 °C</p> <p>☒, 0 - 1200 giri/min</p> <p>ecoWash ☉, turboWash ⇒☉,</p> <p>Prelavaggio,</p> <p>Super risciacquo</p> <p>Detersivo ✓, Ammorbidente ✓</p>
<p>*** Trapunta</p> <p>indumenti, cuscini, trapunte o copriletti lavabili nella lavabiancheria imbottiti con fibre sintetiche; adatto anche per imbottiture con piume</p> <p>Avvertenza: . Lavare i capi più grandi singolarmente. Usare un detersivo per capi delicati: osservare le istruzioni di lavaggio. Utilizzare una quantità ridotta di detersivo.</p>	<p>max. 2,5 kg (trapunta max. 2 kg)</p> <p>❄ - 60 °C</p> <p>☒, 0 - 1200 giri/min</p> <p>ecoWash ☉, turboWash ⇒☉,</p> <p>Super risciacquo</p> <p>Detersivo, ammorbidente</p>
<p>*** Automatico</p> <p>indumenti resistenti.</p> <p>Il grado di sporco e il tipo di biancheria vengono rilevati automaticamente e il processo di lavaggio e il dosaggio intelligente vengono adeguati in modo ottimale.</p>	<p>max. 6 kg</p> <p>40 °C</p> <p>☒, 1400 giri/min</p> <p>-</p> <p>Detersivo ✓, Ammorbidente ✓</p>
<p>*** Automatico delicato</p> <p>trattamento delicato della biancheria;</p> <p>Il grado di sporco e il tipo di biancheria vengono rilevati automaticamente e il processo di lavaggio e il dosaggio intelligente vengono adeguati in modo ottimale.</p>	<p>max. 3,5 kg</p> <p>30 °C</p> <p>☒, 1000 giri/min</p> <p>-</p> <p>Detersivo ✓, Ammorbidente ✓</p>
<p>* carico ridotto con impostazione turboWash ⇒☉</p> <p>** max. velocità di centrifuga a seconda del modello</p> <p>*** Il programma dipende dal modello</p>	

Programma/Tipo di biancheria/Avvertenze	Impostazioni
<p>*** Automatico intensivo</p> <p>trattamento intensivo della biancheria;</p> <p>Il grado di sporco e il tipo di biancheria vengono rilevati automaticamente e il processo di lavaggio e il dosaggio intelligente vengono adeguati in modo ottimale.</p>	<p>max. 6 kg</p> <p>60 °C</p> <p>☒, 1400 giri/min</p> <p>-</p> <p>Detersivo ✓, Ammorbidente ✓</p>
<p>Camicie</p> <p>camicie/grembiuli che non si stirano di cotone, lino, tessuti sintetici oppure misti</p> <p>Avvertenza: . Lavare le camicie/camicette in seta/tessuti delicati con il programma Delicati / Seta.</p>	<p>max. 2 kg</p> <p>✳ - 60°C</p> <p>☒, 0 - 800 giri/min</p> <p>ecoWash ☒, turboWash ≡☒,</p> <p>Prelavaggio,</p> <p>Super risciacquo</p> <p>Detersivo ✓, Ammorbidente ✓</p>
<p>* carico ridotto con impostazione turboWash ≡☒</p> <p>** max. velocità di centrifuga a seconda del modello</p> <p>*** Il programma dipende dal modello</p>	

Inamidare

Avvertenza: La biancheria non deve essere stata trattata con ammorbidente.

1. Accendere l'apparecchio.
2. Selezionare il programma **Risciacquo**.
3. Aggiungere l'amido fluido nello scomparto ☒☒ (pulirlo prima, se necessario) quantità secondo le indicazioni del produttore.
4. Selezionare il tasto ►II.

Tingere/Decolorare

Colorare solo in quantità adatte all'uso domestico. Il sale può intaccare l'acciaio. Attenersi alle indicazioni del produttore di coloranti.

Non decolorare il bucato nella lavatrice!

Ammollo

1. Accendere l'apparecchio.
2. Selezionare il programma **Cotone 30 °C**.
3. Dosare il detersivo con i-Dos oppure introdurlo nello scomparto ☒☒ seguendo le indicazioni del produttore.
4. Selezionare il tasto ►II. Il programma si avvia.
5. Dopo ca. 10 minuti selezionare il tasto ►II, per sospendere il programma.
6. Trascorso il tempo di ammollo desiderato, selezionare nuovamente il tasto ►II, se si desidera far proseguire il programma oppure modificare il programma.

Avvertenze

- Introdurre biancheria dello stesso colore.
- Non è necessario aggiungere detersivo. La liscivia dell'ammollo viene usata per tutto il ciclo di lavaggio.

P+ Impostazioni del programma

Le preimpostazioni del programma vengono visualizzate sul campo degli indicatori dopo aver selezionato il programma.

È possibile modificare le preimpostazioni.

È disponibile una panoramica di tutte le impostazioni di programma selezionabili a seconda del programma
→ *Pagina 32.*

Temperatura

(Temp. °C)

A seconda dell'avanzamento del programma, è possibile modificare la temperatura impostata sia prima dell'avvio del programma, sia a programma avviato.

La massima temperatura impostabile dipende dal programma scelto.

Velocità di centrifuga

(Centrifuga)

È possibile modificare la velocità di centrifuga (in giri/minuto) sia prima dell'avvio del programma, sia a programma avviato.

Impostazione 0 : esclusione della centrifuga finale, l'acqua non viene scaricata. La biancheria rimane bagnata nel cestello, ad es. per la biancheria che non si deve centrifugare.

Impostazione  : ammollo fine lavaggio = senza centrifuga finale, dopo l'ultimo risciacquo, il bucato rimane in ammollo.

È possibile selezionare l'ammollo fine lavaggio per evitare la formazione di squalciture, nel caso in cui al termine

del programma il bucato non venga estratto subito dalla lavatrice.

Per proseguire/terminare il programma
→ *Pagina 44*

Il numero massimo di giri che è possibile impostare dipende dal programma scelto e dal modello utilizzato.

Fine fra

Prima dell'avvio del programma si può preestabilire la fine del programma (tempo Fine tra) in intervalli di un'ora (h=ora) fino a un massimo di 24 h.

A tal proposito:

1. Selezionare il programma.
Viene visualizzata la durata del programma per il programma selezionato ad es. **2:30** (ore:minuti).
2. Selezionare il tasto **Fine fra** finché non compare il numero di ore desiderato.
Avvertenza: Con il tasto **Fine fra +** i valori di regolazione vengono aumentati, con il tasto **Fine fra -** vengono invece diminuiti.
3. Selezionare il tasto **▶||**.
Il programma si avvia.
Sul campo degli indicatori viene visualizzato il numero delle ore desiderato ad es. **8h** e viene eseguito un conto alla rovescia sino a quando il programma di lavaggio avrà inizio. Segue poi la visualizzazione della durata del programma.

Avvertenza: La durata del programma viene regolata automaticamente durante il corso del programma. Le modifiche delle preimpostazioni e delle impostazioni del programma comportano anche cambiamenti della sua durata.

Dopo l'avvio del programma (se si sceglie Tempo Fine fra e il programma di lavaggio non è ancora avviato) è possibile modificare il numero di ore come segue:

1. Selezionare il tasto ►II.
2. Con il tasto **Fine fra** - o + modificare il numero delle ore.
3. Selezionare il tasto ►II.





Dopo l'avvio del programma è possibile, in caso di necessità, aggiungere o estrarre il bucato.
→ *Pagina 43*

Impostazioni i-Dos

La lavabiancheria è dotata di un sistema di dosaggio intelligente per il detersivo liquido e l'ammorbidente.





Nella maggior parte dei programmi della lavatrice, il dosaggio del detersivo e dell'ammorbidente avviene automaticamente. → *Pagina 32*

Di fabbrica è preimpostato per:

- i-Dos  : 
Detersivo per biancheria poco sporca
- i-Dos  : 
Ammorbidente per biancheria con sporco normale

i-Dos per il detersivo





Dosaggi

-  alto: biancheria particolarmente sporca o macchiata
-  normale: biancheria con sporco normale
-  basso: biancheria poco sporca
-  selezionato dosaggio automatico, dosaggio manuale → *Pagina 48*

Prima dell'avvio del programma di lavaggio è possibile modificare le impostazioni per il dosaggio automatico del detersivo. Le indicazioni in merito ai gradi di sporco si trovano a
→ *Pagina 31*

i-Dos per l'ammorbidente

Dosaggi

-  alto: biancheria particolarmente morbida
-  normale: biancheria normalmente morbida
-  basso: biancheria poco morbida
-  selezionato dosaggio automatico

A seconda dell'avanzamento del programma è possibile modificare le impostazioni per il dosaggio automatico dell'ammorbidente.

P+ Impostazioni di programma aggiuntive

È disponibile una panoramica di tutte le impostazioni supplementari selezionabili a seconda del programma
→ *Pagina 32*.

turboWash

Per il lavaggio in breve tempo con risultato di lavaggio paragonabile, al programma selezionato senza impostazione turboWash .

Avvertenza: Non superare il carico massimo.
Panoramica dei programmi
→ *Pagina 32*

ecoWash

Lavaggio a risparmio energetico grazie alla riduzione della temperatura con risultato di lavaggio paragonabile al programma selezionato senza impostazione ecoWash .

Prelavaggio

Per biancheria molto sporca.

Avvertenze

- Con il **dosaggio intelligente selezionato** il detersivo viene dosato automaticamente per il prelavaggio e il lavaggio principale.
- Per biancheria molto sporca, selezionando un programma con prelavaggio, generalmente il dosaggio-Dos **medio** è sufficiente.
- Con il **dosaggio manuale** dividere il detersivo per prelavaggio e lavaggio principale. Introdurre il detersivo per il prelavaggio nel cestello ed il detersivo per il lavaggio principale nello scomparto .

Super risciacquo

Livello dell'acqua superiore e ciclo di risciacquo aggiuntivo per pelli particolarmente sensibili e/o per zone con acqua molto dolce.

Utilizzare l'apparecchio

Preparare la lavatrice

Avvertenza: La lavatrice **deve essere installata e collegata in modo appropriato**. Da → *Pagina 15*

1. Inserire la spina.
2. Aprire il rubinetto dell'acqua.
3. Aprire l'oblò di carico.
4. Verificare che il cestello sia stato svuotato completamente. Svuotarlo se necessario.

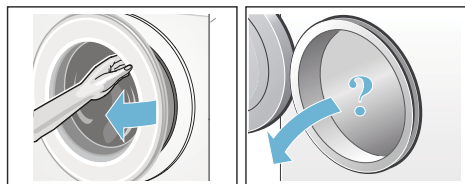

Accensione dell'apparecchio/ Selezione del programma

Premere il tasto . L'apparecchio è acceso.

Di seguito viene proposto sempre il programma preimpostato di fabbrica **Cotone**.

È possibile utilizzare questo programma o selezionare un altro programma. È possibile ruotare il selettore programmi nei due sensi.

Avvertenza: Se la sicurezza bambini è attivata, è necessario disattivarla prima di poter impostare un altro programma.
→ *Pagina 43*

Sul selettore programmi si accende una spia luminosa e sul campo degli indicatori appaiono le **preimpostazioni del programma** per il programma selezionato:

- Temperatura,
- velocità di centrifuga
- il carico massimo alternato alla durata del programma.
- le spie luminose per le impostazioni i-Dos, quando è stato selezionato il dosaggio intelligente, e
- le indicazioni relative al consumo di acqua ed energia.

Per apparecchi con **illuminazione interna del cestello**:

Il cestello s'illumina dopo l'accensione dell'apparecchio, dopo l'apertura e la chiusura l'oblò di carico e dopo l'avvio del programma. L'illuminazione si spegne automaticamente.

Introdurre la biancheria nel cestello

Avviso **Pericolo di morte!**

I capi di biancheria preventivamente trattati con detersivi contenenti solventi, ad es. smacchiatori o trielina, dopo l'introduzione nella lavatrice potrebbero provocare un'esplosione. Lavare accuratamente a mano questi capi prima di introdurli nella lavatrice.

Avvertenze

- Mescolare capi grandi e piccoli. Capi di biancheria di diverse dimensioni si suddividono meglio durante la centrifuga. Capi di biancheria singoli possono provocare squilibri.
 - Rispettare la quantità di carico massima indicata. Un carico eccessivo peggiora il risultato di lavaggio e favorisce la formazione di squalciture.
1. Inserire il bucato smistato nel cestello facendo attenzione che i capi non siano piegati.
 2. Assicurarsi che nessun capo sia rimasto impigliato tra l'oblò di carico e la manichetta in gomma; chiudere l'oblò di carico.





La spia del tasto ►|| lampeggia e nel campo degli indicatori si succedono le impostazioni del programma.



Dosare e introdurre il detersivo e l'additivo

Nella maggior parte dei programmi della lavatrice, il dosaggio del detersivo e dell'ammorbidente avviene automaticamente.

Il dosaggio intelligente è preimpostato di fabbrica per tutti i programmi consentiti.

È possibile utilizzare o modificare queste preimpostazioni. → *Pagina 39*

Oltre al dosaggio intelligente, se necessario, attraverso lo scomparto   possono essere aggiunti additivi di lavaggio (ad es. sale smacchiatore). → *Pagina 48*

Nei programmi, per i quali un dosaggio intelligente non è possibile o è possibile su richiesta (in tal caso disporre il dosaggio intelligente su  (OFF)) introdurre il detersivo nello scomparto  . → *Pagina 48*

Modificare le impostazioni di programma

È possibile utilizzare o modificare le preimpostazioni per questo ciclo di lavaggio.

A tal fine, selezionare più volte il tasto corrispondente fino a quando non viene visualizzata l'impostazione desiderata.

Avvertenza: Con la pressione prolungata sul pulsante, i valori di impostazione scorrono automaticamente in ordine sequenziale. Selezionare ancora una volta il tasto e modificare nuovamente i valori di regolazione.

Le impostazioni non necessitano di conferma per attivarsi.

Avvertenze

- Dopo lo spegnimento della lavatrice le impostazioni i-Dos vengono mantenute in memoria fino alla prossima modifica.
- Le altre impostazioni dei programmi non rimangono in memoria dopo lo spegnimento della lavatrice.

Preimpostazioni del programma
→ *Pagina 38*.

Selezionare impostazioni di programma aggiuntive

Attraverso la scelta di impostazioni aggiuntive è possibile adattare il lavaggio in modo ottimale al proprio carico di biancheria.

Le impostazioni possono essere selezionate o deselezionate anche a programma avviato.

Le spie luminose dei tasti si illuminano quando l'impostazione è attiva.

Dopo lo spegnimento della lavatrice le impostazioni non vengono mantenute in memoria.

Impostazioni di programma aggiuntive
→ *Pagina 40*

Avvio del programma

Selezionare il tasto . La spia luminosa si illumina e il programma si avvia.

All'avvio del programma, sul campo degli indicatori display vengono visualizzati la durata del programma e i simboli per il suo avanzamento; durante il programma, viene visualizzata l'indicazione Fine tra.

Campo degli indicatori → *Pagina 28*

Avvertenza: Riconoscimento schiuma

Se sul campo degli indicatori compare anche il simbolo , durante il programma di lavaggio la lavatrice ha rilevato un eccesso di schiuma e, in conseguenza di ciò, ha aggiunto automaticamente dei cicli di risciacquo supplementari per eliminare la schiuma. Al lavaggio seguente con lo stesso carico dosare una minore quantità di detersivo.



Per impedire modifiche di programma accidentali, attivare la sicurezza bambini.

Sicurezza bambini

( 3 sec.)

La lavatrice può essere bloccata contro la modifica accidentale delle funzioni impostate. A tal proposito attivare la sicurezza bambino.

Per l'**attivazione/la disattivazione** selezionare contemporaneamente i tasti **Fine fra - e +** per circa 3 secondi. Nel campo degli indicatori compare il simbolo .

-  si accende: la sicurezza bambini è attiva.
-  lampeggia brevemente: la sicurezza bambini è attiva e il selettore programmi è stato ruotato o è stato premuto un tasto.

Avvertenza: La sicurezza bambini rimane attiva anche dopo lo spegnimento della lavatrice. Prima della selezione del prossimo programma, disattivare la sicurezza bambini.

Aggiungere biancheria

Dopo l'avvio del programma è possibile, in caso di necessità, aggiungere o estrarre il bucato.

Selezionare a tal proposito il tasto ►||.

La spia luminosa del tasto ►|| lampeggia e la macchina verifica se è possibile aggiungere il bucato.

Se sul campo degli indicatori:

- **entrambi** i simboli - P - e  sono illuminati, è possibile aggiungere bucato.
- si accende - P -, non è possibile aggiungere bucato.

Per far proseguire il programma

selezionare il tasto ►||. Il programma verrà ripreso automaticamente.

Avvertenze

- Quando si aggiunge il bucato non lasciare aperto l'oblò di carico troppo a lungo: l'acqua che cola dal bucato potrebbe fuoriuscire.
- Se il livello dell'acqua supera il bordo inferiore dell'oblò di carico, la temperatura è molto calda oppure il cestello è in rotazione, l'oblò di carico resta bloccato per motivi di sicurezza e non è possibile aggiungere il bucato.
- L'indicazione di carico non è attiva durante l'immissione di biancheria.

Cambio del programma

Nel caso di avvio di un programma errato, è possibile modificare il programma nel modo seguente:

1. Selezionare il tasto ►||.
2. Selezionare un altro programma.
3. Selezionare il tasto ►||. Il nuovo programma comincia dall'inizio.

Interruzione del programma

Nei programmi ad alta temperatura:

1. Selezionare il tasto ►II.
2. Far raffreddare il bucato: selezionare **Risciacquo**.
3. Selezionare il tasto ►II.

Nei programmi a bassa temperatura:

1. Selezionare il tasto ►II.
2. Selezionare **Centrifuga** o **Scarico acqua**.
3. Selezionare il tasto ►II.

Fine programma con Ammollo fine lavaggio

Sul campo degli indicatori lampeggia  e vengono visualizzate la velocità di centrifuga e la durata residua del programma selezionato.

Per proseguire il programma:

- Selezionare il tasto ►II o
- modificare la velocità di centrifuga oppure portare il selettore programmi su **Scarico acqua** e poi selezionare il tasto ►II.

Fine del programma

Sul campo degli indicatori compaiono 0 e . La spia del tasto ►II è spenta.

Estrarre il bucato/spegnere l'apparecchio

1. Aprire l'oblò di carico ed estrarre il bucato.
2. Premere il tasto . L'apparecchio è spento.
3. Chiudere il rubinetto dell'acqua.
Avvertenza: Non è necessario nei modelli con Aqua-Stop.

Avvertenze

- Non dimenticare capi di biancheria nel cestello. Nel lavaggio seguente possono restringersi oppure colorare altri capi.
- Rimuovere dal cestello e dalla manichetta di gomma corpi estranei – Potenziale formazione di ruggine.
- Asciugare la manichetta di gomma.

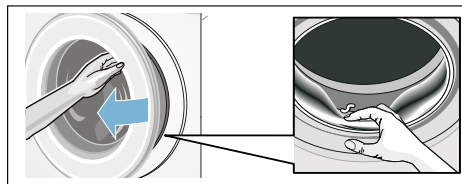

- Lasciare l'oblò di carico e il cassetto detersivo aperti, affinché i residui di umidità possano evaporare.
→ *Pagina 59*
- Attendere sempre la fine del programma, altrimenti l'apparecchio potrebbe rimanere ancora bloccato. Riaccendere l'apparecchio e attendere lo sbloccaggio.
- Se al termine del programma il campo degli indicatori risulta spento, è attiva la modalità risparmio energetico. Per l'attivazione, selezionare un tasto qualsiasi.

i-DOS Sistema di dosaggio intelligente

Sistema di dosaggio intelligente nel cassetto del detersivo

i-Dos Sistema di dosaggio intelligente

La lavatrice è dotata di un sistema di dosaggio intelligente per il detersivo liquido e l'ammorbidente.

A tal fine oltre al cassetto detersivo sono disponibili dei i-Dos contenitori e .

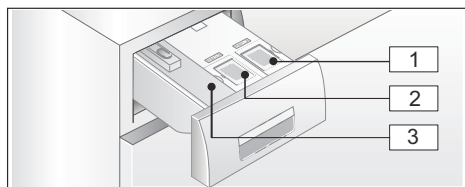

- 1 Contenitore (1,3 l) per detersivo liquido
- 2 Contenitore (0,5 l) per ammorbidente
- 3 Scomparto per dosaggio manuale → *Pagina 48*

Per mezzo dei contenitori i-Dos quantità ottimali di detersivo/ammorbidente si dosano in funzione del programma selezionato e delle impostazioni.

Messa in funzione/Riempire il serbatoio

Nella scelta del detersivo e dell'ammorbidente seguire le indicazioni del produttore. Consigliamo detersivo liquido scorrevole completo, universale e per capi colorati per tutti i capi colorati lavabili in lavatrice in cotone e sintetici.

Avvertenze

- Utilizzare solo prodotti liquidi scorrevoli la cui aggiunta in un cassetto detersivo è consigliata dal produttore.
- Non mescolare detersivi liquidi diversi. In caso di cambio del detersivo liquido (tipo, produttore, ...) svuotare completamente il serbatoio di dosaggio e pulirlo. → *Pagina 60*
- Non usare prodotti contenenti solventi, prodotti corrosivi o che emettono gas (ad es. candeggiante liquido).
- Non mescolare detersivi e ammorbidenti.
- Non utilizzare prodotti composti e fortemente concentrati.
- Per evitare l'essiccazione non lasciare il coperchio di carico aperto per troppo tempo.

Riempire il serbatoio:

I serbatoi nel cassetto detersivo sono contrassegnati dai relativi coperchi di carico:

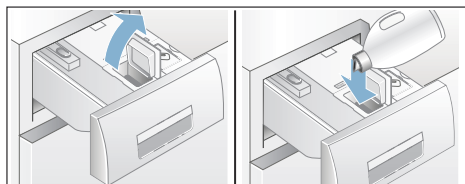

-  Detersivo completo/universale
-  Ammorbidente

1. Estrarre il cassetto detersivo.
2. Aprire il coperchio di carico.
3. Riempire il detersivo/ammorbidente. Riempire il contenitore al massimo fino alla tacca di riferimento **max**.



4. Chiudere il coperchio di carico.
5. Richiudere lentamente e completamente il cassetto detersivo.

Il cassetto detersivo completamente chiuso è indicato ad apparecchio acceso da:

- Con dosaggio intelligente selezionato i-Dos , i-Dos  il relativo indicatore è acceso.
- Se il dosaggio intelligente non è stato selezionato, l'indicatore lampeggia una volta e dopo si spegne.
- Nel campo degli indicatori scompare il simbolo .

Nell'uso quotidiano

Spie luminose sul campo degli indicatori:

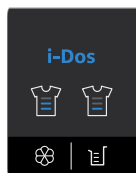



- L'indicatore è **acceso**, quando per il contenitore è stato selezionato il dosaggio intelligente.
- L'indicatore **lampeggia** se, a dosaggio intelligente selezionato, il livello di riempimento del serbatoio è sceso sotto il minimo.

Selezione ed esclusione del dosaggio intelligente e adeguare il dosaggio:



Il dosaggio intelligente di detersivo e ammorbidente è selezionato all'origine in tutti i programmi consentiti.

Panoramica dei programmi



→ [Pagina 32](#)

Il dosaggio per il detersivo  è preimpostato su basso (biancheria poco sporca) e per l'ammorbidente  su medio (biancheria normalmente morbida) e può essere modificato singolarmente per ogni programma.

→ [Pagina 39](#)

Oltre al dosaggio intelligente, se necessario, attraverso il contenitore   possono essere aggiunti additivi di lavaggio (ad es. sale smacchiatore).

→ [Pagina 48](#)

Avvertenza: . La selezione (attivato/disattivato) e il dosaggio rispettivamente selezionato di i-Dos  e i-Dos  si conservano per ciascun programma fino alla successiva modifica, anche se si spegne la macchina.

Riempire il detersivo/ammorbidente:

L'intermittenza delle relative spie luminose, a dosaggio intelligente selezionato indica che il livello di riempimento è sceso al di sotto del minimo. Il contenuto basta ancora fino a ca. 3 lavaggi.

Ora in qualsiasi momento può essere aggiunto lo stesso detersivo o ammorbidente. Se si cambia il prodotto/ produttore, consigliamo di pulire prima i serbatoi. → [Pagina 60](#)

Event. adeguare il dosaggio base.

Impostazioni di base

I dosaggi base corrispondono a:

- **Per il detersivo** – al dosaggio consigliato dal produttore per sporco normale e alla rispettiva durezza dell'acqua.
- **Per ammorbidente** - al dosaggio consigliato dal produttore per una morbidezza media.

Rilevare questi dati dall'etichetta della confezione del detersivo/ammorbidente o chiedere direttamente al produttore.

Per accertare la durezza dell'acqua disponibile, utilizzare una striscia reattiva per test oppure chiedere alla proprio ente di approvvigionamento idrico.

La mia durezza dell'acqua:



ecco un esempio per il dosaggio di detersivo presente sull'etichetta di una confezione:

Gradi di sporco → Addolcitore ↓	leggero	normale	molto sporco	extra alto
morbido/medio	55 ml	75 ml	120 ml	160 ml
duro/extra duro	75 ml	95 ml	150 ml	180 ml

Impostazione di fabbrica del dosaggio base è stabilita a livello regionale (ad es. per detersivo 75 ml, per ammorbidente 36 ml).

Impostare la quantità di dosaggio base per il detersivo seguendo le informazioni presenti sull'etichetta della relativa confezione. Tenere in considerazione a tal proposito la durezza dell'acqua.

Selezionare la quantità di dosaggio base per l'ammorbidente a seconda della morbidezza desiderata.

La modifica della quantità di dosaggio base agisce ugualmente su tutti e tre i livelli di dosaggio.

Avvertenze



- In caso di detersivi più concentrati ridurre la quantità di dosaggio base.
- Se durante il lavaggio si ripettesse una forte formazione di schiuma, verificare l'impostazione di dosaggio base e il grado di dosaggio. Inoltre alcuni detersivi liquidi possono tendere ad una eccessiva formazione di schiuma. Se sia l'impostazione del dosaggio di base che il grado di dosaggio sono esatti, si consiglia di utilizzare un altro detersivo liquido.

Modifica dei dosaggi base:

1. Premere il tasto corrispondente i-Dos (☒☎) per ca. 3 secondi. Compare sul campo degli indicatori il dosaggio base preimpostato.
2. Con i tasti **Fine fra-** o **+** impostare il dosaggio base desiderato.
3. L'impostazione è attiva senza conferma. Ora si può attendere brevemente o selezionare un tasto a scelta (tranne i tasti i-Dos) per ritornare allo stato di partenza.

Avvertenza: Le impostazioni vengono mantenute fino alla successiva modifica, anche se si spegne la macchina.

Dosaggio manuale

Nei programmi, per i quali un dosaggio intelligente non è possibile o è possibile su richiesta (in tal caso disporre il dosaggio intelligente su  (OFF)) introdurre il detersivo nello scomparto .

Oltre al dosaggio intelligente, al detersivo possono essere aggiunti anche additivi, come ad es. anticalcare, candeggiante o sale smacchiatore.

Avviso

Irritazioni degli occhi e della pelle!

Aprendo il cassetto detersivo, durante la fase di funzionamento, è possibile che possano uscire spruzzi di detersivo/additivo.

Aprire il cassetto con cautela.

Se si entra in contatto con detersivi e additivi, sciacquare abbondantemente gli occhi e la pelle.

In caso di ingestione accidentale, consultare un medico.

Attenzione!

Danni all'apparecchio

Detergenti e prodotti per pretrattare il bucato (es. smacchiatori, spray per il prelavaggio...) possono danneggiare le superfici della lavatrice se entrano in contatto con queste ultime.

Non far entrare in contatto questi prodotti con le superfici della lavatrice. Rimuovere tempestivamente eventuali schizzi e altri residui/gocce con un panno umido.



Avvertenze

- Per il dosaggio di tutti i detersivi, additivi e detergenti osservare attentamente le indicazioni del produttore.
- In caso di dosaggio manuale di detersivo, non dosare detersivo supplementare attraverso il dosaggio intelligente (disporre il dosaggio intelligente su  (OFF)); questo impedisce l'eccesso di dosaggio e la formazione di schiuma.
- Diluire con acqua ammorbidenti e appretti densi per evitare otturazioni.

Dosare e introdurre il detersivo:

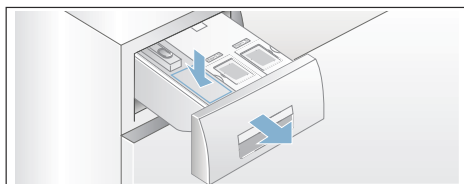
1. Estrarre il cassetto del detersivo.



2. Dosare nei rispettivi scomparti   secondo:
 - grado di sporco,
 - durezza dell'acqua (informarsi presso il proprio ente di approvvigionamento idrico),
 - quantità di bucato,
 - istruzioni del produttore.
3. Chiudere il cassetto del detersivo.



Home Connect

Il presente apparecchio è abilitato al Wi-Fi e può essere azionato mediante smartphone o tablet PC.

Mediante l'app Home Connect è possibile collegarsi a questo apparecchio con il vostro smartphone o tablet PC ed eseguire le seguenti funzioni:

- Selezionare e avviare i programmi.
- Adattare le impostazioni di programma.
- Visualizzare lo stato del programma.
- Modificare le impostazioni dell'apparecchio.
- Spegnerne l'apparecchio.

Prima di usufruire delle funzioni Home Connect, è necessario installare e registrarsi all'app Home Connect sul proprio smartphone o tablet PC, collegare l'apparecchio una volta automaticamente o manualmente alla rete domestica e collegarsi poi al proprio apparecchio mediante l'app Home Connect.

Trovate le informazioni sull'app nella nostra pagina Internet dedicata a Home Connect www.home-connect.com.

Il fatto che si possa o meno utilizzare le funzioni Home Connect sul proprio apparecchio, dipende dalla disponibilità del servizio Home Connect nel proprio Paese. Il servizio Home Connect non è disponibile in tutti i Paesi, informazioni a tale proposito sono reperibili su www.home-connect.com

Avvertenze

- Osservare le avvertenze di sicurezza delle presenti istruzioni per l'uso e accertarsi che vengano rispettate anche quando l'apparecchio viene utilizzato mediante l'app Home Connect e non si è in casa. Osservare anche le avvertenze presenti nell'app Home Connect.
- Se l'apparecchio viene utilizzato, non è possibile apportare modifiche in parallelo mediante l'app Home Connect. Le modifiche all'apparecchio vengono però rese visibili nell'app Home Connect.

Connessione automatica alla rete domestica



Se il router dispone di una funzione WPS è possibile collegare automaticamente l'apparecchio alla vostra rete domestica.

Il vostro router non dispone della funzione WPS è necessario collegare manualmente l'apparecchio alla vostra rete domestica .

Il Wi-Fi deve essere collegato all'apparecchio.

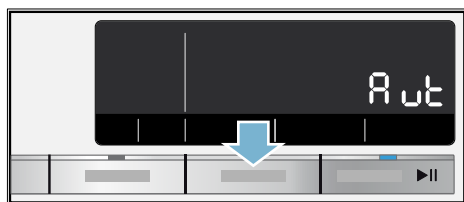
1. Accendere l'apparecchio.
2. Selezionare il tasto **Remote Start**  per più di 3 secondi.
Sul campo degli indicatori appare **Rut** (collegamento automatico).



3. Selezionare il tasto d'avvio per collegarsi. Sul campo degli indicatori lampeggia .
L'apparecchio tenta ora di collegarsi alla rete domestica.
4. Entro 2 minuti attivare la funzione WPS sul router della rete domestica.
Se il collegamento dell'apparecchio alla rete domestica è avvenuto con successo, sul campo degli indicatori compare **Con** (Collegato) e  si accende a luce permanente.
5. È possibile uscire dalle impostazioni Home Connect, premendo il tasto **Remote Start** .

Avvertenza: Se non è stato possibile creare alcun collegamento, SUL campo degli indicatori compare **Err** (errore). Controllare se l'apparecchio rientra nella copertura della rete domestica. Ripetere la procedura per il collegamento automatico o eseguire il collegamento manuale → *Pagina 51*.

Connessione manuale alla rete domestica

Se l'apparecchio è già stato collegato automaticamente alla rete domestica, saltare il collegamento manuale e collegarsi all'app Home Connect .

Se il vostro router non dispone della funzione WPS è necessario collegare manualmente l'apparecchio alla vostra rete domestica.

Il Wi-Fi deve essere collegato all'apparecchio.

1. Accendere l'apparecchio.
2. Selezionare il tasto **Remote Start**  per più di 3 secondi. Sul campo degli indicatori appare **Aut** (collegamento automatico).

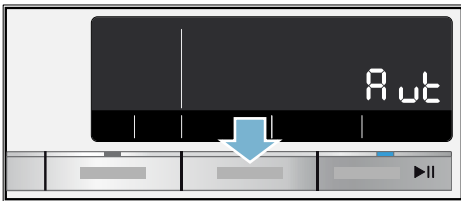

3. Ruotare il selettore programmi portandolo in posizione 2. Sul campo degli indicatori compare **SAP** (collegamento automatico).





4. Selezionare il tasto d'avvio per collegarsi. Sul campo degli indicatori lampeggia . L'apparecchio stabilisce ora una rete WLAN con il nome della rete (SSID) **HomeConnect**, alla quale è possibile accedere dal vostro smartphone o tablet PC.

5. Richiamare le impostazioni WLAN sul vostro smartphone o tablet PC.
6. Collegare il vostro smartphone o tablet PC alla rete **WLANHomeConnect** e immettere la password (Key) **HomeConnect**.

Avvertenza: Il processo di collegamento può durare fino a 60 secondi.

7. Una volta completato il collegamento, aprire l'app Home Connect sul vostro smartphone o tablet PC.
8. Immettere nell'app Home Connect il nome della rete (SSID) e la password (Key) **della vostra rete domestica** e selezionare infine **Trasmettere ad apparecchio domestico**.

Se il collegamento dell'apparecchio alla rete domestica è avvenuto, sul campo degli indicatori compare **con** (Collegato) e  si accende a luce permanente.

9. È possibile uscire dalle impostazioni Home Connect, premendo il tasto **Remote Start** .

Avvertenze

- Se non è stato possibile creare alcun collegamento, sul campo degli indicatori compare **Err** (errore). Controllare se l'apparecchio rientra nella copertura della rete domestica e ripetere il collegamento manuale.
- Se il vostro smartphone o tablet PC non è ancora collegato a **HomeConnect**, è necessario collegarsi prima alla propria rete domestica.

Collegamento all'app Home Connect

Se l'apparecchio è già stato collegato alla rete domestica, è possibile collegarsi all'app Home Connect.

1. Accendere l'apparecchio.
2. Selezionare il tasto **Remote Start**  per più di 3 secondi.
Sul campo degli indicatori appare **Aut** (collegamento automatico).

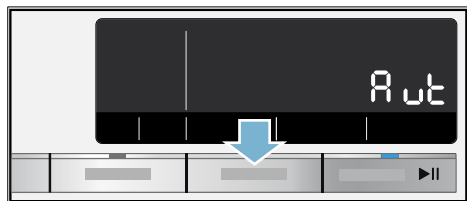

3. Ruotare il selettore programmi portandolo in posizione 3. Sul campo degli indicatori compare **APP** (collegamento all'app).

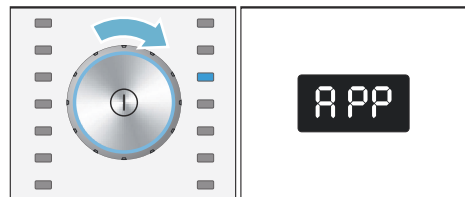

4. Selezionare il tasto d'avvio.
L'apparecchio stabilisce ora un collegamento all'app Home Connect.
5. Aprire l'app Home Connect sullo smartphone o sul tablet PC e selezionare Collegare, per aggiungere il proprio nuovo apparecchio.

Avvertenza: Se lo smartphone o il tablet PC non sono ancora collegati a **HomeConnect**, collegarsi prima alla propria rete domestica.

6. Se l'apparecchio non viene visualizzato automaticamente, selezionare nell'app Home Connect, **Cerca apparecchi domestici** e infine **Collegare apparecchio domestico**.
7. Seguire gli ultimi passaggi nell'app Home Connect per collegare l'apparecchio.

Se il collegamento dell'apparecchio alla rete domestica è avvenuto, sul campo degli indicatori compare **con** (collegato).

8. È possibile uscire dalle impostazioni Home Connect, premendo il tasto **Remote Start** .

Avvertenza: Se non è stato possibile creare alcun collegamento, sul campo degli indicatori compare **Err** (errore). Controllare se lo smartphone o il tablet PC rientra nella copertura della rete domestica o se è già collegato alla rete domestica. Ripetere il collegamento all'app Home Connect.

Attivazione o disattivazione del Wi-Fi

È possibile attivare o disattivare in modo duraturo la funzione Home Connect sull'apparecchio.

1. Accendere l'apparecchio.
2. Selezionare il tasto **Remote Start**  per più di 3 secondi. Sul campo degli indicatori appare *Aut* (collegamento automatico).

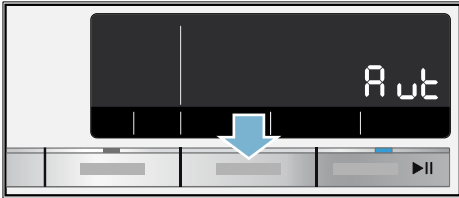

3. Ruotare il selettore programmi portandolo in posizione 4. Sul campo degli indicatori compare *Con* (funzione Wi-Fi).

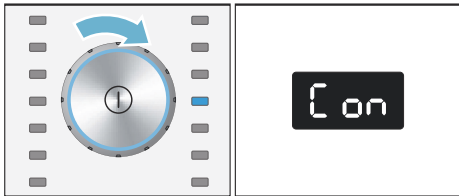

4. Selezionare il tasto d'avvio. Sul campo degli indicatori appare *on* (acceso). Ora la funzione Wi-Fi è attiva sull'apparecchio. Sul campo degli indicatori appare *off* (spento). Ora la funzione Wi-Fi è disattivata sull'apparecchio.
5. È possibile uscire dalle impostazioni Home Connect, premendo il tasto **Remote Start** .

Avvertenza: Sul display compare *on* (acceso) ma si desidera impostare *off* (spento), eseguire quindi nuovamente tutte le fasi.

Avvertenza: Se il Wi-Fi sul vostro apparecchio è disattivato, non è più possibile collegarsi alla rete domestica e all'app.

Ripristino delle impostazioni di rete

È possibile cancellare le impostazioni di rete e il collegamento al vostro smartphone o tablet PC, ripristinando le impostazioni di rete.

1. Accendere l'apparecchio.
2. Selezionare il tasto **Remote Start**  per più di 3 secondi. Sul campo degli indicatori appare **Aut** (collegamento automatico).

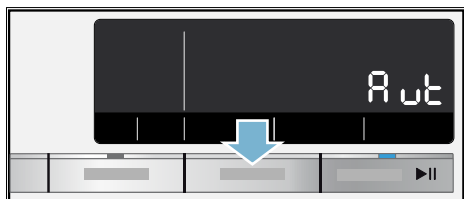

3. Ruotare il selettore programmi portandolo in posizione 5. Sul campo degli indicatori compare **rES** (ripristino delle impostazioni della rete domestica).

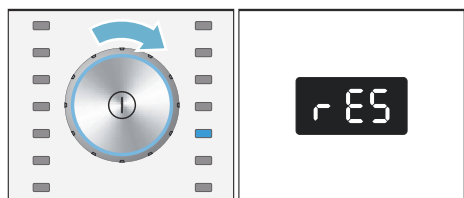

4. Selezionare il tasto d'avvio.
5. Sul campo degli indicatori appare **YES** (sì).
6. Per confermare, selezionare il tasto d'avvio.

Sul campo degli indicatori compare **End** (fine). Le impostazioni di rete sono ora ripristinate. L'apparecchio non è più collegato alla rete domestica e all'app Home Connect.

7. È possibile uscire dalle impostazioni Home Connect, premendo il tasto **Remote Start** .

Avvertenze

- Se non si possono ripristinare le impostazioni di rete appare **Err** (errore) sul campo degli indicatori.
- Se si desidera utilizzare di nuovo l'apparecchio con l'app Home Connect, è necessario ricollegarlo automaticamente o manualmente alla rete domestica e all'app Home Connect.

Aggiornamento software

È possibile aggiornare il software Home Connect sull'apparecchio. Non appena è disponibile un nuovo aggiornamento, sul campo degli indicatori **UPd** (aggiornamento).

Installare l'aggiornamento direttamente dall'avviso sul campo degli indicatori o dalle impostazioni dell'apparecchio.

1. Accendere l'apparecchio.
2. Selezionare il tasto **Avvio a distanza**  per più di 3 secondi. Sul campo degli indicatori appare **Aut** (collegamento automatico).

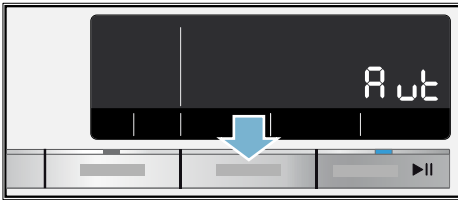

3. Ruotare il selettore programmi portandolo in posizione 6. Sul campo degli indicatori compare **UPd** (aggiornamento).

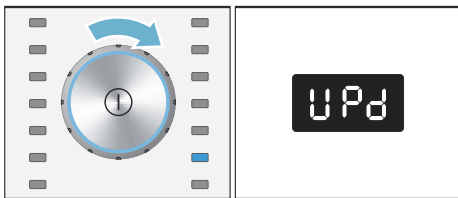

Se l'aggiornamento del software è disponibile, il tasto d'avvio lampeggia.

4. Selezionare il tasto d'avvio. Sul campo degli indicatori appare **YES** (sì).
5. Per confermare, selezionare il tasto d'avvio.

L'aggiornamento viene ora installato e potrebbe richiedere alcuni minuti. Non spegnere l'apparecchio durante l'aggiornamento.

6. È possibile uscire dalle impostazioni Home Connect, premendo il tasto **Avvio a distanza** .

Avvertenze sulla tutela dei dati

Con il primo collegamento dell'apparecchio alla rete WLAN, connessa a Internet, l'apparecchio trasmette le seguenti categorie di dati al server Home Connect (prima registrazione):

- Chiaro riconoscimento dell'apparecchio (che consiste in chiavi dell'apparecchio e nell'indirizzo MAC del modulo di comunicazione Wi-Fi installato).
- Certificazione di sicurezza del modulo di comunicazione Wi-Fi (per la messa in sicurezza delle informazioni del collegamento).
- La versione attuale del software e dell'hardware dell'elettrodomestico.
- Stato di un eventuale ritorno alle impostazioni di fabbrica.

Questa prima registrazione prepara l'impiego alle funzionalità Home Connect ed è necessaria soltanto al momento in cui desideriamo sfruttare per prima le funzionalità Home Connect.

Avvertenza: Osservare che le funzionalità Home Connect sono sfruttabili solo se sussiste un collegamento con l'app Home Connect. Le informazioni sulla tutela dei dati possono essere richiamate nell'app Home Connect.

Dichiarazione di conformità

Con la presente BSH Hausgeräte GmbH dichiara che l'apparecchio con funzionalità Home Connect è in conformità con i requisiti fondamentali e le disposizioni relative alla direttiva 1999/5/CE.

La dichiarazione di conformità dettagliata R&TTE è consultabile su Internet, sul sito www.siemens-home.bsh-group.com, alla pagina del prodotto nei documenti supplementari.



Impostazioni dell'apparecchio

È possibile modificare le seguenti impostazioni:

- il volume per i segnali dei tasti e di avviso (ad es. al termine del programma) e/o
- selezionare/escludere la funzione spegnimento automatico dell'apparecchio e/o → *Pagina 14*
- accendere/spegnere il segnale di avvertenza cura del cestello (a seconda del modello).

Per modificare le impostazioni è sempre necessario attivare innanzitutto la modalità di impostazione.



Attivazione della modalità di impostazione

1. Premere il tasto **Ⓛ**.
L'apparecchio è acceso e viene visualizzato il programma **Cotone** in posizione 1.
2. Selezionare il tasto per **Temperatura** e contemporaneamente ruotare verso destra il selettore programmi portandolo in posizione 2. Rilasciare il tasto.

La modalità di impostazione è attivata e nel campo degli indicatori compare il volume preimpostato dei segnali di avviso.

Ora è possibile modificare le impostazioni:

Modifica del volume del segnale

Modificare con il tasto **Fine fra+ o -** portandole in posizione Selettore programmi:

- 2: regolare il volume per i segnali di avviso e/o su
- 3: il volume per i segnali dei tasti.



0 = spento,
1 = basso,
2 = medio,
3 = alto,
4 = molto alto

Terminare la modalità di impostazione o:

Selezione/Esclusione dello spegnimento automatico dell'apparecchio

Con il tasto **Fine fra + o -**, nella posizione 4 del selettore programmi, selezionare la funzione Spegnimento automatico portandola su ON oppure deselegnarla portandola su OFF.

Avvertenza: Se avete attivato il Wi-Fi, lo spegnimento automatico è impostato su OFF.

Terminare la modalità di impostazione o:

Accendere/spengere segnale di avvertenza cura del cestello

A seconda del modello

Con il tasto **Fine fra + o -**, nella posizione del selettore programmi 5, selezionare il segnale di avvertenza **Pulizia cestello** portandolo su (On) oppure deseleggerlo portandolo su (OFF).

Fine della modalità di impostazione

Per terminare e salvare le impostazioni premere il tasto ①.

L'apparecchio è spento. Le impostazioni selezionate saranno operative al successivo avvio.



Analisi sensoriale

Automatismo quantità

A seconda del tipo di indumento e del carico di biancheria, per ogni programma il dispositivo di regolazione automatica della quantità adegua in modo ottimale il consumo di acqua e la durata del programma.

Controllo antisbilanciamento

Il sistema automatico di controllo dello sbilanciamento del carico di biancheria, con una fase di redistribuzione del carico, rilancia la centrifuga.

Nel caso in cui, causa la distribuzione del carico della biancheria, permanga lo sbilanciamento, per motivi di sicurezza la velocità di centrifuga viene ridotta o il ciclo di centrifuga non viene eseguito.

Avvertenza: Introdurre nel cestello capi piccoli e grandi. → *Pagina 41*,
→ *Pagina 65*

Aqua sensor

A seconda del modello

Durante il risciacquo l'Aqua sensor controlla il grado di torbidità (causata da sporco e residui di detersivo) dell'acqua di risciacquo. In dipendenza dalla torbidità dell'acqua, vengono stabiliti la durata e il numero dei cicli di risciacquo.



Pulizia e manutenzione

Avviso

Pericolo di morte!

Rischio di folgorazione in caso di contatto con componenti sotto tensione. Spegnerne l'apparecchio e staccare la spina di alimentazione.

Avviso

Pericolo di intossicazione!

Detergenti contenenti solventi, come la trielina, possono generare vapori tossici. Non utilizzare detergenti contenenti solventi.

Attenzione!

Danni all'apparecchio

Detergenti contenenti solventi, come la trielina, possono danneggiare i componenti e le superfici della macchina. Non utilizzare detergenti contenenti solventi.

Così si previene la formazione di biofilm e di cattivi odori:

Avvertenze

- Provvedere a una buona ventilazione del luogo di installazione della lavatrice.
- Lasciare leggermente aperti l'oblò di carico e la vaschetta detersivo quando la lavatrice non viene utilizzata.
- Di tanto in tanto eseguire un lavaggio con il programma **Cotone 60 °C** utilizzando un detersivo universale in polvere.

Corpo della macchina/ Pannello comandi

- Strofinare l'apparecchio e il pannello comandi con un panno morbido inumidito.
- Rimuovere subito eventuali residui di detersivo.
- È vietato l'utilizzo di idropultrici.

Cestello

Utilizzare detergenti senza cloro, non utilizzare lana d'acciaio.

Se si formano odori nella lavatrice o per pulire il cestello eseguire il programma **Pulizia cestello 90 °C** senza introdurre biancheria. Utilizzare il detersivo universale in polvere.

Decalcificazione

Se il detersivo viene dosato correttamente, non è necessario utilizzare prodotti anticalcare. In caso di necessità, procedere secondo le indicazioni del produttore dell'anticalcare. Idonei prodotti anticalcare possono essere acquistati attraverso il nostro sito Internet o tramite il servizio assistenza clienti.

→ *Pagina 68*

Cassetto detersivo e relativo alloggiamento i-Dos

1. Svuotare i serbatoi:

I serbatoi dispongono nella parte anteriore aperture per lo svuotamento. Per lo scarico rimuovere prima l'impugnatura del cassetto, come illustrato:

a) Estrarre il cassetto detersivo.

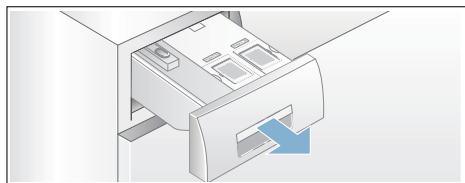

b) Tirare leggermente verso di sé la leva di sblocco (A) dietro all'impugnatura del cassetto (in basso al centro) e nello stesso tempo estrarre l'impugnatura del cassetto sbloccata (B) tirandola verso l'alto.

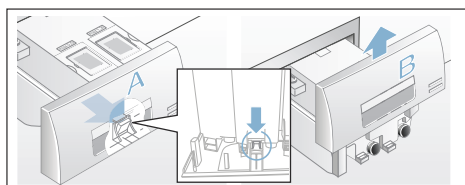

c) Per svuotare il serbatoio, tirare con cautela il rispettivo tappo e scaricare il contenuto in un idoneo contenitore.

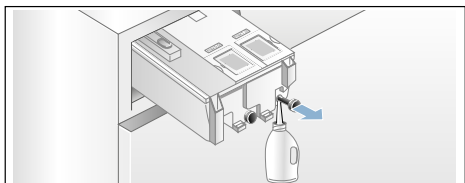

d) Inserire di nuovo il tappo fino all'arresto.

2. Pulire i serbatoi/il cassetto del detersivo:

Il cassetto del detersivo può essere completamente rimosso per la pulizia degli scomparti.

a) Prima della rimozione, svuotare i serbatoi.

Avvertenza: Solo dopo la pulizia applicare di nuovo l'impugnatura sul cassetto.

b) Aprire il cassetto.

c) Premere la leva di sblocco e rimuovere completamente il cassetto.

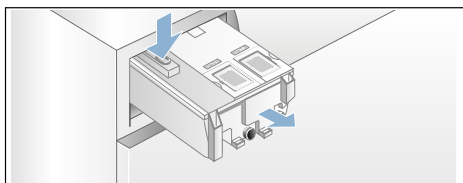

d) Rimuovere con precauzione il coperchio del cassetto.

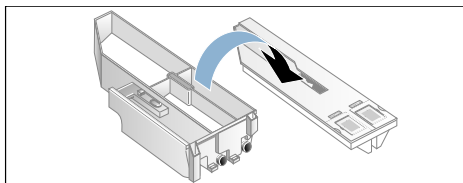

Attenzione!

Il cassetto detersivo può subire danni!

Il cassetto del detersivo contiene componenti elettrici. Questi possono essere danneggiati dal contatto con l'acqua.

- Non lavare il coperchio in lavastoviglie né immergerlo nell'acqua.

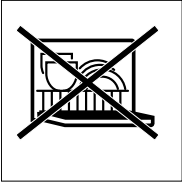

- Proteggere la spina posteriore del cassetto da umidità, detersivo o residui di ammorbidente, se necessario pulire le superfici esterne con un panno morbido e umido. Asciugarlo prima di inserirlo.
- e) Pulire vaschetta e coperchio con un panno morbido, umido o con la doccetta a mano. Pulire anche le superfici interne con un panno morbido, umido.

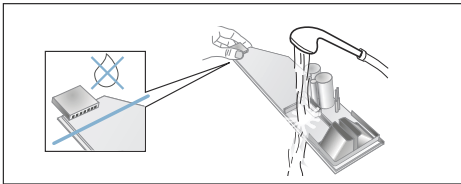

- f) Asciugare vaschetta e coperchio e rimontarli.
- g) Inserire l'impugnatura del cassetto dall'alto finché non si sente lo scatto di arresto.
- h) Pulire l'interno dell'alloggiamento del cassetto del detersivo.
- i) Introdurre completamente il cassetto detersivo.

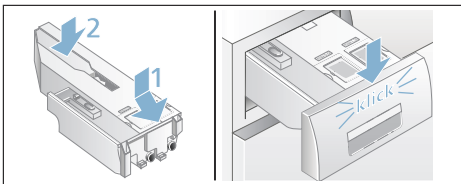

Pompa di scarico acqua otturata, svuotamento di emergenza

Avviso

Pericolo di scottature!

Nel lavaggio ad alte temperature l'acqua si riscalda molto. Il contatto con la liscivia bollente può provocare scottature.

Fare raffreddare l'acqua.

1. Chiudere il rubinetto dell'acqua, per evitare l'afflusso di altra acqua che dovrebbe poi essere fatta defluire tramite la pompa di scarico.
2. Spegner l'apparecchio. Staccare la spina di alimentazione.
3. Aprire e rimuovere lo sportello di servizio.

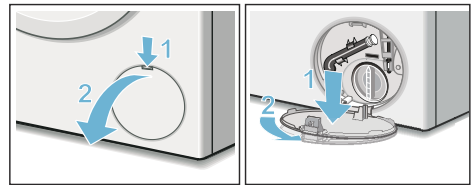

4. Staccare il raccordo flessibile dal suo alloggiamento per lo svuotamento di emergenza. Estrarre il tappo di chiusura. Fare scorrere l'acqua in un idoneo contenitore. Applicare il tappo di chiusura e ricollocare il raccordo flessibile nel suo alloggiamento.

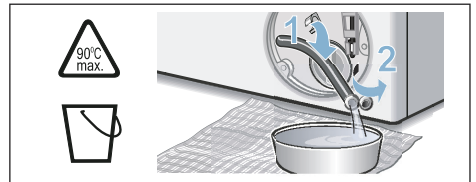

5. Svitare con cautela il coperchio della pompa, l'acqua residua può fuoriuscire.

Pulire l'interno, la filettatura del coperchio della pompa e il corpo della pompa. L'elica della pompa di scarico dell'acqua deve poter girare liberamente.

Applicare di nuovo il coperchio della pompa e serrarlo a fondo.

L'impugnatura deve essere in posizione verticale.

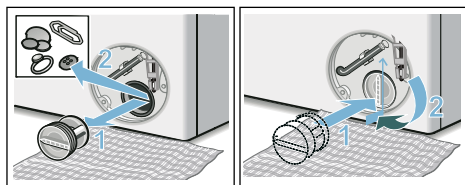

6. Applicare, far scattare e chiudere lo sportello di servizio.

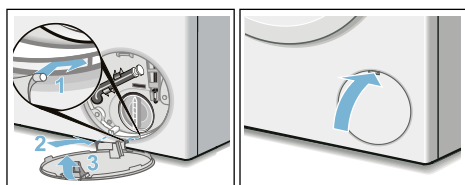

Avvertenza: Per impedire che al successivo lavaggio il detersivo si depositi inutilizzato nel circuito di scarico, versare 1 litro di acqua nello scomparto → → e avviare il programma **Scarico acqua**.

Raccordo flessibile di scarico otturato in corrispondenza del sifone

1. Spegnere l'apparecchio. Staccare la spina di alimentazione.
2. Allentare le fascette. Sfilare con cautela il tubo flessibile di scarico, l'acqua residua può fuoriuscire.
3. Pulire il raccordo dello scarico e il sifone.

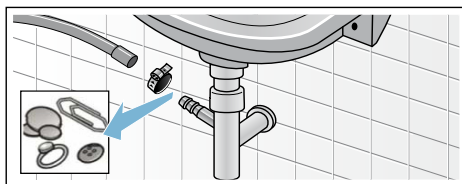

4. Collegare il tubo di scarico nel raccordo di scarico e serrare la fascetta stringitubo.

Filtro nel raccordo di carico acqua otturato

Innanzitutto scaricare la pressione dell'acqua del tubo di carico:

1. Chiudere il rubinetto dell'acqua.
2. Selezionare un programma qualsiasi (tranne Risciacquo/Centrifuga/Scarico acqua).
3. Selezionare il tasto ►II. Fare eseguire il programma per ca. 40 secondi.
4. Premere il tasto ①. L'apparecchio è spento.
5. Staccare la spina di alimentazione.

Poi pulire i filtri:

1. Staccare il tubo flessibile dal rubinetto dell'acqua.
Pulire il filtro con una spazzola.

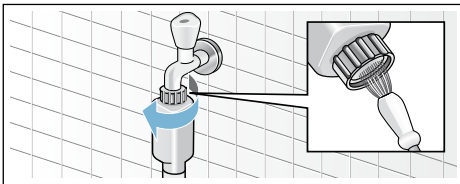

2. Nei modelli Standard e Aqua-Secure pulire il filtro nella parte posteriore dell'apparecchio:
Svitare il tubo flessibile dal lato posteriore dell'apparecchio,
Estrarre il filtro con la pinza e lavarlo.

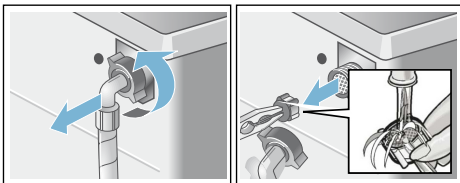

3. Ricollegare il tubo flessibile e controllare la sua corretta tenuta.

? Guasti, Che fare se?

Sblocco di emergenza

ad es. in caso di interruzione dell'alimentazione elettrica

Il programma riprende quando la tensione elettrica viene ripristinata.

Se tuttavia la biancheria dovesse essere prelevata, l'oblò di carico può essere aperto come descritto qui di seguito:

⚠ Avviso

Pericolo di scottature!

Durante il lavaggio ad alte temperature, il contatto con liscivia e bucato bollente può provocare scottature. Eventualmente lasciare raffreddare adeguatamente.

⚠ Avviso

Pericolo di lesioni!

Introdurre le mani nel cestello ancora in rotazione può causare lesioni alle mani. Non toccare il cestello in rotazione. Attendere che il cestello sia fermo.

Attenzione!





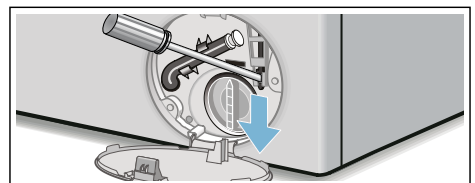

Danni provocati dall'acqua

L'uscita di acqua può causare danni. Non aprire l'oblò di carico se si vede l'acqua a livello del vetro.

1. Spegnerne l'apparecchio. Staccare la spina di alimentazione.
2. Scaricare l'acqua di lavaggio.
→ *Pagina 61*
3. Provvedere ad azionare lo sblocco di emergenza tirando verso il basso e rilasciando il dispositivo.
Ora l'oblò di carico si apre.









Indicazioni del display

Display	Causa/Rimedio
- P - e 	L'oblò di carico è sbloccato. È possibile aggiungere la biancheria.
- P -	<ul style="list-style-type: none"> ■ Temperatura troppo elevata. Attendere l'abbassamento della temperatura. ■ Livello dell'acqua troppo alto. Impossibile aggiungere biancheria. Chiudere immediatamente l'oblò di carico. Selezionare il tasto ► per proseguire il programma.
 lampeggia	<ul style="list-style-type: none"> ■ È possibile che alcuni capi siano impigliati. Aprire e chiudere di nuovo l'oblò di carico e selezionare il tasto ► . ■ Eventualmente chiudere l'oblò di carico o estrarre la biancheria e richiudere. ■ Eventualmente spegnere e riaccendere l'apparecchio; selezionare il programma, eseguire le regolazioni individuali; avviare il programma.
 lampeggia	Il cassetto del detersivo non è inserito completamente. Introdurre correttamente il cassetto detersivo.
 si accende	<ul style="list-style-type: none"> ■ Aprire completamente il rubinetto dell'acqua. ■ Tubo di carico piegato/schiacciato. ■ Pressione dell'acqua insufficiente. Pulire il filtro. → <i>Pagina 63</i>
E:18	<ul style="list-style-type: none"> ■ Pompa di scarico acqua otturata. Pulire la pompa di scarico acqua. → <i>Pagina 61</i> ■ Tubo/tubo flessibile di scarico otturati. Pulire il tubo flessibile di scarico in corrispondenza del sifone. → <i>Pagina 62</i>
E:23	Acqua nel sottofondo, l'apparecchio perde. Chiudere il rubinetto dell'acqua. Rivolgersi al servizio di assistenza clienti! → <i>Pagina 68</i>
	Sicurezza bambini attivata; disattivarla. → <i>Pagina 43</i>
 si accende	Presente troppa schiuma, vengono aggiunti dei cicli di risciacquo. Al lavaggio seguente con lo stesso carico dosare una minore quantità di detersivo.
La spia luminosa per il programma Pulizia cestello* lampeggia. * a seconda del modello	<p>Eseguire il programma Pulizia cestello 90 °C o un programma a 60 °C: per la pulizia e la cura del cestello e del contenitore della soluzione.</p> <p>Avvertenze</p> <ul style="list-style-type: none"> ■ Eseguire il programma senza biancheria. ■ Utilizzare detersivo universale in polvere o un detergente contenente candeggina. Per evitare la formazione di schiuma utilizzare solo la metà della quantità di detersivo consigliata dal produttore. Non utilizzare detersivo per capi in lana o delicati. ■ Segnale di avvertenza Accendere/spegnere → <i>Pagina 58</i>
	<p>OFF: il Wi-Fi è disattivato e l'apparecchio non è collegato alla rete domestica.</p> <p>lampeggiante: l'apparecchio sta cercando di stabilire un collegamento con la rete domestica.</p> <p>accesso: il Wi-Fi è attivo e l'apparecchio è collegato alla rete domestica.</p>
Altre indicazioni	Spegnere l'apparecchio, attendere 5 secondi e riaccenderlo. Se l'indicazione appare di nuovo, rivolgersi al servizio di assistenza clienti. → <i>Pagina 68</i>

Guasti, Che fare se?

Guasti	Causa/Rimedio
Perdita di acqua.	<ul style="list-style-type: none"> ■ Fissare correttamente/sostituire il tubo di scarico. ■ Avvitare bene il tubo di carico.
Nessuna immissione di acqua.	<ul style="list-style-type: none"> ■ Il tasto ► non è stato selezionato? ■ Il rubinetto dell'acqua non è stato aperto?
Il detersivo è rimasto nel cassetto.	<ul style="list-style-type: none"> ■ Il filtro è otturato? Pulire il filtro. → <i>Pagina 63</i> ■ Il tubo di carico è piegato o schiacciato?
Il serbatoio è vuoto e la spia di livello non lampeggia.	<ul style="list-style-type: none"> ■ Coperchio/spina del cassetto sporchi? Pulire il cassetto del detersivo. → <i>Pagina 60</i> ■ Cassetto detersivo non inserito correttamente? → <i>Pagina 45</i>
Nel serbatoio è stato introdotto detersivo/ammorbidente sbagliato.	<p>Il serbatoio:</p> <ol style="list-style-type: none"> 1. vuotarlo e pulirlo. → <i>Pagina 60</i> 2. riempirlo di nuovo. → <i>Pagina 46</i>
Il detersivo/ammorbidente nello scomparto apposito si è addensato.	Pulire il serbatoio e riempirlo di nuovo.
L'oblò di carico non si apre.	<ul style="list-style-type: none"> ■ È attiva la funzione di sicurezza. Programma interrotto? → <i>Pagina 44</i> ■ ☹ Sicurezza bambini attivata? Disattivarla. → <i>Pagina 43</i> ■ ☹ È stato selezionato (ammollo a fine lavaggio = senza centrifuga finale)? → <i>Pagina 44</i> ■ L'apertura è possibile solo mediante lo sblocco d'emergenza? → <i>Pagina 63</i>
Il programma non si avvia.	<ul style="list-style-type: none"> ■ Il tasto ► o tempo Fine fra è stato selezionato? ■ L'oblò di carico è chiuso? ■ ☹ Sicurezza bambini attivata? Disattivarla. → <i>Pagina 43</i> ■ ☹ lampeggia. Il cassetto del detersivo non è inserito completamente? Introdurre correttamente il cassetto detersivo.
Breve scatto/rotazione del cestello dopo l'avvio del programma.	Nessun errore - all'avvio del programma di lavaggio può verificarsi un breve scatto del cestello, causato da un test del motore interno.
L'acqua di lavaggio non viene scaricata.	<ul style="list-style-type: none"> ■ ☹ È stato selezionato (ammollo a fine lavaggio = senza centrifuga finale)? → <i>Pagina 44</i> ■ Pulire la pompa di scarico acqua. → <i>Pagina 61</i> ■ Pulire il tubo rigido di scarico e/o il tubo flessibile di scarico.
Nel cestello non si vede l'acqua.	Nessun errore: l'acqua è al di sotto della zona visibile.
Il risultato di centrifuga è insoddisfacente. Biancheria bagnata/ troppo umida.	<ul style="list-style-type: none"> ■ Nessun errore: il controllo antisbilanciamento ha interrotto la centrifuga a causa di una distribuzione irregolare del bucato. Distribuire nel cestello capi di biancheria piccoli e grandi. ■ È stata selezionata una velocità di centrifuga troppo bassa?

Guasti	Causa/Rimedio
Centrifuga ripetuta.	Nessun errore: il controllo antisbilanciamento si adegua in funzione dello squilibrio.
Il programma dura più del normale.	<ul style="list-style-type: none"> ■ Nessun errore: il controllo antisbilanciamento compensa lo squilibrio mediante una ripetuta distribuzione della biancheria. ■ Nessun errore: è attivo il sistema di controllo schiuma. Viene aggiunto un ciclo di risciacquo.
La durata del programma varia durante il ciclo di lavaggio.	Nessun errore: l'esecuzione del programma viene ottimizzata in ogni ciclo di lavaggio. Ciò può portare alla modifica della durata del programma sul campo degli indicatori.
Acqua residua nello scomparto   per gli additivi.	<ul style="list-style-type: none"> ■ Nessun errore: l'effetto dell'additivo non viene vanificato.
Odori nella lavatrice.	<p>Eseguire il programma Pulizia cestello o Cotone a 90 °C senza biancheria. Utilizzare il detersivo universale in polvere o un detersivo contenente candeggina.</p> <p>Avvertenza: . Per evitare la formazione di schiuma utilizzare solo la metà della quantità di detersivo consigliata dal produttore. Non utilizzare detersivo per capi in lana o delicati.</p>
Sul campo degli indicatori appare il simbolo  . Eventuale fuoriuscita di schiuma dal cassetto del detersivo.	<p>È stato utilizzato troppo detersivo?</p> <p>Diluire 1 cucchiaino di ammorbidente in 1/2 l di acqua e versarlo nello scomparto   (non per indumenti outdoor, capi sportivi e piumini!).</p> <p>Ridurre la dose di detersivo nel lavaggio successivo.</p>
Intensa e ripetuta formazione di schiuma.	<ul style="list-style-type: none"> ■ Verificare l'impostazione di dosaggio base e il grado di dosaggio. ■ Se necessario impiegare un altro detersivo liquido.
Dal manicotto gocciola detersivo/ammorbidente e si raccoglie sull'oblò o nella piega dell'anello di tenuta.	Eccesso di detersivo/ammorbidente nei serbatoi di dosaggio. Rispettare il massimo carico ammesso contrassegnato dalla tacca max .
Non è possibile stabilire il collegamento con la rete domestica. Il simbolo  non compare sul campo degli indicatori.	<ul style="list-style-type: none"> ■ Il Wi-Fi è spento. Per collegarsi con la rete domestica, accendere il Wi-Fi. → <i>Pagina 53</i> ■ Il Wi-Fi è attivato, ma non è stato possibile stabilire il collegamento con la rete domestica. Verificare se la rete domestica è disponibile o collegarsi nuovamente alla rete domestica.
Home Connect non funziona.	<ul style="list-style-type: none"> ■ In caso di problemi con Home Connect consultare il sito www.home-connect.com. ■ Il fatto che si possa o meno utilizzare le funzioni Home Connect sul proprio apparecchio, dipende dalla disponibilità del servizio Home Connect nel proprio Paese. Il servizio Home Connect non è disponibile in tutti i Paesi, informazioni a tale proposito sono reperibili su www.home-connect.com.

Guasti	Causa/Rimedio
Forti rumori, vibrazioni e «spostamento» della macchina durante la centrifuga.	<ul style="list-style-type: none"> ■ L'apparecchio è in piano? Mettere in piano l'apparecchio. → <i>Pagina 21</i> ■ I piedini dell'apparecchio sono fissati? Fissare i piedini. → <i>Pagina 21</i> ■ I blocchi di trasporto sono stati rimossi? Rimuovere i blocchi di trasporto. → <i>Pagina 17</i>
Il display/le spie luminose non funzionano quando l'apparecchio è in funzione.	<ul style="list-style-type: none"> ■ Interruzione dell'energia elettrica? ■ È scattato il fusibile? Inserire/sostituire il fusibile. ■ Se l'inconveniente si ripete, rivolgersi al servizio di assistenza clienti.
Residui di detersivo sulla biancheria.	<ul style="list-style-type: none"> ■ Alcuni detersivi senza fosfati contengono residui non solubili in acqua. ■ Selezionare Risciacquo oppure dopo il lavaggio spazzolare il bucato.
Nello stato di pausa compare - P - sul campo degli indicatori.	<ul style="list-style-type: none"> ■ Livello dell'acqua troppo alto. Impossibile aggiungere biancheria. Chiudere immediatamente l'oblò di carico. ■ Per proseguire il programma selezionare il tasto ►II.
Nello stato di pausa compagno - P - e © sul campo degli indicatori.	L'oblò di carico è sbloccato. È possibile aggiungere la biancheria.
Se non si riesce a risolvere un guasto autonomamente (dopo aver spento e riacceso l'apparecchio) oppure se è necessaria una riparazione:	
<ul style="list-style-type: none"> ■ Spegnerne l'apparecchio ed estrarre la spina d'alimentazione. ■ Chiudere il rubinetto dell'acqua e rivolgersi al servizio di assistenza clienti. 	



Servizio di assistenza clienti

Se non si riesce a eliminare autonomamente l'anomalia, rivolgersi al nostro servizio di assistenza clienti. → retro

Troviamo sempre la soluzione adatta, evitando di coinvolgere un tecnico quando non è strettamente necessario.

Preghiamo di indicare al servizio di assistenza clienti la sigla del prodotto (E-Nr.) e il numero di fabbricazione (FD) dell'apparecchio.

E-Nr. _____	FD _____
-------------	----------

E-Nr Codice prodotto
FD Numero di fabbricazione

*A seconda del modello, questi dati si trovano:

su oblò di carico interno*/sportello di servizio aperto* e lato posteriore dell'apparecchio.

Fidatevi della competenza del costruttore.

Rivolgetevi a noi. Così è garantito che la riparazione sia eseguita da tecnici qualificati del servizio di assistenza clienti, che dispongono dei ricambi originali.



Valori di consumo

Consumo di energia e di acqua, durata del programma e umidità residua dei programmi di lavaggio principali

(valori approssimativi)

Programma	Carico	Consumo di energia*	Consumo di acqua*	Durata del programma*
Cotone 20 °C	9 kg	0,25 kWh	90 l	2 ¾ h
Cotone 40 °C	9 kg	1,10 kWh	90 l	3 h
Cotone 60 °C	9 kg	1,16 kWh	90 l	2 ¾ h
Cotone 90 °C	9 kg	2,14 kWh	100 l	2 ¾ h
Sintetici 40 °C	4 kg	0,71 kWh	64 l	2 h
Mix 40 °C	4 kg	0,60 kWh	45 l	1 ¼ h
Delicati / Seta 30 °C	2 kg	0,19 kWh	37 l	¾ h
Lana 30 °C	2 kg	0,19 kWh	41 l	¾ h



Programma	Indicazioni approssimative circa l'umidità residua**			
	WMH6... max 1600 giri/min	WMH4... max 1400 giri/min	WMH2... max 1200 giri/min	WMH0... max 1000 giri/min
Cotone	44 %	48 %	53 %	62 %
Sintetici	40 %	40 %	40 %	40 %
Delicati / Seta	30 %	30 %	30 %	30 %
Lana	45 %	45 %	45 %	45 %

* I valori differiscono dai valori indicati a seconda di pressione, durezza e temperatura di entrata dell'acqua; temperatura ambiente; tipo, quantità e grado di sporco del bucato; detersivo utilizzato; oscillazioni nella tensione elettrica della rete e funzioni supplementari selezionate.

** Indicazioni circa l'umidità residua sulla base della limitazione della velocità di centrifuga e del carico massimo che differiscono a seconda del programma.

I programmi più efficienti per tessuti di cotone

I seguenti programmi (programmi standard, contrassegnati da ) sono ideati per il lavaggio di tessuti di cotone normalmente sporchi e i più efficienti per quanto concerne il consumo combinato di energia e acqua.

Programmi standard per cotone conformi alla disposizione (UE) n. 1015/2010		
Programma + temperatura	Carico	Durata del programma approssimativa
Cotone Eco  + 	9 kg	4 ¾ h
Cotone Eco  + 	4,5 kg	4 ½ h
Cotone Eco  + 	4,5 kg	4 ½ h

Impostazione del programma con velocità di centrifuga massima per i test e l'etichettatura energetica secondo la direttiva 2010/30/UE con l'impiego di acqua fredda (15 °C).
L'indicazione della temperatura del programma si riferisce alla temperatura indicata sull'etichetta di trattamento applicata agli indumenti. Per motivi di risparmio energetico, la temperatura di lavaggio effettiva può differire dalla temperatura del programma indicata, l'efficacia del lavaggio corrisponde alla temperatura selezionata.

Dati tecnici

Dimensioni:

850 x 600 x 590 mm

(altezza x larghezza x profondità)

Peso:

70-85 kg (a seconda del modello)

Allacciamento alla rete elettrica:

Tensione di rete 220 - 240 V, 50 Hz

Corrente nominale 10 A

Potenza nominale 1900-2300 W

Pressione dell'acqua:

100 - 1000 kPa (1 - 10 bar)

Potenza assorbita ad apparecchio

spento:

0,12 W

Potenza assorbita in stand-by

(apparecchio non spento):

0,43 W

Potenza assorbita con pronto funzionamento con collegamento alla rete (Wi-Fi)/durata di tempo:

1,1 W / 20 Min.



Garanzia Aqua-Stop

Solo per apparecchi dotati di Aqua-Stop

In aggiunta ai diritti previsti dalla garanzia convenzionale, derivanti dal contratto di compravendita nei confronti del venditore, e in aggiunta alla nostra garanzia sull'apparecchio, forniamo indennizzo alle seguenti condizioni:

1. Se un difetto del sistema Aqua-Stop dovesse causare danni da perdite di acqua, indennizziamo i danni di utenti privati.
2. La garanzia riferita alla responsabilità civile ha validità per l'intera durata della macchina.
3. Condizione per il diritto alla garanzia è che l'apparecchio con Aqua-Stop sia stato installato e collegato nel modo corretto e seguendo le istruzioni da noi fornite; ciò comprende anche il montaggio a regola d'arte della prolunga Aqua-Stop, se disponibile (accessorio originale).

La nostra garanzia non si estende a tubi di alimentazione o raccorderia difettosi prima del collegamento tra Aqua-Stop e il rubinetto dell'acqua.

4. In generale, durante il funzionamento non è necessario sorvegliare gli apparecchi dotati di Aqua-Stop, né metterli in sicurezza successivamente chiudendo il rubinetto dell'acqua.

Solo in caso di un'assenza prolungata dalla propria abitazione, ad es. nel caso di una vacanza di più settimane, è necessario chiudere il rubinetto dell'acqua.

Ordine di riparazione e consulenza in caso di guasti

I 800 018346 (Linea verde)

CH 0848 840 040

I dati di contatto di tutti i paesi sono reperibili nell'elenco dei centri di assistenza clienti allegato.

BSH Hausgeräte GmbH

Carl-Wery-Straße 34

81739 München

GERMANY

siemens-home.bsh-group.com

Prodotto da BSH Hausgeräte GmbH in quanto licenziatario del marchio di Siemens AG



9001276506 (9612)