



Register your new Bosch now:
www.bosch-home.com/welcome



**Secadora
WTG87239EE**



BOSCH

es Instrucciones de uso y montaje

Su nueva secadora

Se ha decidido por una secadora de la marca Bosch .

Le recomendamos que dedique unos minutos a leer y a familiarizarse con las características de su secadora.

Para cumplir los exigentes objetivos de calidad de la marca Bosch , toda secadora que sale de nuestras fábricas se somete previamente a unos exhaustivos controles para verificar su funcionamiento y su buen estado.

Si desea más información sobre nuestros productos, accesorios, piezas de repuesto o servicios, consulte nuestro sitio web www.bosch-home.com o diríjase a nuestros centros del Servicio Posventa.

Si el manual de instrucciones de uso e instalación sirve para varios modelos, en los puntos correspondientes se hará referencia a las posibles diferencias.



¡Ponga la secadora en marcha solo tras leer estas instrucciones de uso e instalación!

Normas de representación

Advertencia

Esta combinación de símbolo y palabra hace referencia a una posible situación de peligro que puede tener como resultado lesiones graves o mortales si no se tiene en cuenta.

Atención

Esta palabra hace referencia a una posible situación de peligro que puede tener como resultado daños materiales o en el medio ambiente si no se tiene en cuenta.

Indicación/Nota

Indicaciones para un uso óptimo del aparato e información útil.

1. 2. 3. / a) b) c)

Los pasos que se deben seguir se representan con números o letras.

■ / -

Las enumeraciones se representan con casillas o viñetas.

Índice

| | | |
|---|--|----|
|  | Uso previsto | 4 |
|  | Instrucciones de seguridad | 4 |
| | Niños/adultos/mascotas. | 5 |
| | Montaje. | 6 |
| | Manejo | 8 |
| | Limpieza/mantenimiento. | 12 |
|  | Protección del medio ambiente | 14 |
| | Embalaje y aparato antiguo | 14 |
| | Refrigerante | 14 |
| | Consejos para el ahorro. | 14 |
|  | Instalación y conexión | 15 |
| | Volumen de suministro. | 15 |
| | Instalar y conectar la secadora. | 15 |
| | Accesorios opcionales | 17 |
| | Transporte y protección anticongelante | 17 |
|  | Drenar el agua de condensación | 18 |
|  | Resumen de los datos más importantes | 21 |
|  | Presentación del aparato | 22 |
| | Secadora | 22 |
| | Panel de mando | 23 |
| | Panel indicador. | 24 |
|  | Prendas | 25 |
| | Preparación de la colada | 25 |
| | Clasificar la ropa según | 25 |
|  | Programas y teclas | 26 |
| | Programas | 26 |
| | Teclas. | 28 |
|  | Manejo del aparato | 29 |
| | Introducir la ropa y encender la secadora. | 29 |
| | El cesto para lana | 29 |
| | Secado con el cesto para lana | 30 |
| | Ajustar un programa | 31 |
| | Iniciar el programa | 31 |
| | Desarrollo del programa | 32 |
| | Modificar programa o introducir más ropa | 32 |
| | Interrupción de un programa. | 32 |
| | Fin del programa. | 32 |
| | Secado de la ropa y apagado de la secadora | 32 |
| | Limpiar el filtro de pelusas | 33 |
| | Vaciar el recipiente para agua condensada | 34 |
|  | Ajuste de la señal | 35 |
|  | Ruidos | 36 |
|  | Limpieza | 37 |
| | Limpiar la secadora y el panel de mando | 37 |
| | Limpiar el sensor de humedad | 37 |
| | Limpiar el filtro del recipiente para agua condensada. | 38 |
|  | ¿Qué hacer en caso de avería? | 39 |
|  | Servicio de Asistencia Técnica | 42 |
|  | Valores de consumo | 43 |
| | Tabla de valores de consumo. | 43 |
| | Programa más eficiente para tejidos de algodón | 43 |
|  | Datos técnicos | 44 |



Uso previsto

- Este electrodoméstico está diseñado exclusivamente para uso privado doméstico.
- No instalar ni manejar el electrodoméstico en zonas con riesgo de heladas ni en el exterior. Existe el riesgo de que el electrodoméstico sufra daños si el agua residual se congela dentro. Si las mangueras se congelan, pueden agrietarse o estallar.
- Este electrodoméstico solo debe utilizarse para secar y refrescar, en el ámbito doméstico, prendas que se hayan lavado con agua y puedan secarse en una secadora (ver la etiqueta de cuidado de la prenda). La utilización del electrodoméstico para cualquier otro fin queda fuera del alcance del uso previsto y está prohibida.
- Este electrodoméstico está diseñado para su uso hasta un máximo de 4000 metros por encima del nivel del mar.

Antes de encender el electrodoméstico:

Comprobar que no haya daños visibles en el electrodoméstico. No poner en marcha el electrodoméstico si presenta daños. Si hay algún problema, ponerse en contacto con un distribuidor especializado o con nuestro servicio de atención al cliente.

Leer y seguir las instrucciones de instalación y funcionamiento, así como el resto de información, suministradas con el electrodoméstico.

Guardar los documentos para su uso posterior o para futuros dueños.



Instrucciones de seguridad

A continuación se detallan advertencias e instrucciones de seguridad para evitar que el usuario sufra lesiones y prevenir que se produzcan daños materiales en su entorno.

No obstante, es importante tomar las precauciones necesarias y proceder con cuidado durante la instalación, mantenimiento, limpieza y manejo del electrodoméstico.

Niños/adultos/mascotas

Advertencia

¡Riesgo de muerte!

Los niños y otras personas que no son conscientes de los riesgos que implica el uso del electrodoméstico podrían resultar heridos o poner en peligro sus vidas. Por tanto, tener en cuenta:

- El electrodoméstico no podrá ser utilizado por menores de 8 años ni por personas con capacidad física, sensorial o mental reducida, así como tampoco por personas sin experiencia o conocimientos salvo que sean supervisados o reciban indicaciones de cómo utilizar el electrodoméstico de forma segura y hayan comprendido los riesgos potenciales de utilizarlo.
- Los niños no deben jugar con este electrodoméstico.
- No permitir que los niños realicen tareas de limpieza o mantenimiento del electrodoméstico sin supervisión.
- Mantener alejados del electrodoméstico a los niños menores de 3 años, así como a las mascotas.
- No dejar el electrodoméstico sin supervisión cuando haya cerca niños u otras personas que no sean conscientes de los riesgos.

Advertencia

¡Riesgo de muerte!

Los niños podrían quedar encerrados dentro de electrodomésticos y poner en peligro sus vidas.

- No instalar el electrodoméstico detrás de una puerta, ya que podría bloquear la puerta del electrodoméstico o impedir que se abriera por completo.
- Cuando el electrodoméstico llegue al final de su vida útil, desconectar el enchufe de la toma de corriente **antes** de cortar el cable de red y, después, romper el cierre de la puerta del electrodoméstico.

Advertencia

¡Riesgo de asfixia!

No permitir que los niños jueguen con el embalaje/plástico o con piezas del embalaje, ya que podrían quedar enredados o cubrirse la cabeza con ellos y asfixiarse. Mantener el embalaje, los plásticos y las piezas del embalaje fuera del alcance de los niños.

Advertencia

¡Riesgo de intoxicación!

Los detergentes y aditivos pueden ser tóxicos si se ingieren.

En caso de ingesta, consultar inmediatamente con un médico. Mantener los detergentes y aditivos fuera del alcance de los niños.

Advertencia

¡Irritación de los ojos/piel!

El contacto con detergentes o aditivos puede producir irritación en los ojos o la piel.

Aclarar los ojos y la piel con abundante agua en caso de que entren en contacto con detergentes o aditivos.

Mantener los detergentes y aditivos fuera del alcance de los niños.

Montaje

Advertencia

¡Peligro de descarga eléctrica/ incendio/daños materiales/ daños en el electrodoméstico!

Si el electrodoméstico no se instala correctamente, puede dar lugar circunstancias peligrosas. Asegurarse de que se cumplen las siguientes condiciones:

- La tensión de red en la toma de corriente se ha de corresponder con la tensión nominal especificada en el electrodoméstico (placa de características). En la placa de características se especifican las cargas conectadas y la protección por fusible requerida.
- El electrodoméstico solo puede estar conectado a tensión alterna a través de una toma de corriente con contacto de protección correctamente instalada. La toma debe quedar accesible en todo momento.
- El enchufe de red y la toma con contacto de protección deben coincidir y el sistema de toma a tierra debe estar correctamente instalado.
- La instalación ha de tener una sección transversal adecuada.

- El enchufe de red debe quedar accesible en todo momento. Si no es posible, para cumplir con la normativa de seguridad relevante, se debe integrar un interruptor (conmutador bipolar) permanentemente en la instalación, según la normativa sobre instalaciones eléctricas.
- En caso de utilizar un interruptor automático diferencial, asegurarse de que tenga la siguiente marca: . La presencia de esta marca es la única forma de garantizar que cumple todas las regulaciones aplicables.

Advertencia

¡Peligro de descarga eléctrica/ incendio/daños materiales/ daños en el electrodoméstico!

Si el cable de red del electrodoméstico se modifica o se daña, podría provocar una descarga eléctrica, un cortocircuito o un incendio por calentamiento excesivo. El cable de red no se debe doblar, aplastar ni modificar, así como tampoco debe entrar en contacto con fuentes de calor.

Advertencia

¡Peligro de incendio/daños materiales/daños en el electrodoméstico!

La utilización de alargadores o regletas podría provocar un incendio debido al calentamiento excesivo o a un cortocircuito.

Conectar el electrodoméstico directamente a una toma correctamente instalada con puesta a tierra. No utilizar alargadores, regletas ni conectores múltiples.

Advertencia

¡Peligro de lesiones/daños materiales/daños en el electrodoméstico!

- El electrodoméstico puede vibrar o moverse cuando está en marcha, pudiendo provocar lesiones o daños materiales. Colocar el electrodoméstico en una superficie sólida, plana y limpia; además, con el uso de un nivel de burbuja como guía, se debe nivelar con las patas roscadas.

- La mala colocación (apilamiento) de este electrodoméstico en la parte superior de una lavadora podría provocar lesiones, daños materiales o daños en el electrodoméstico. Si se debe colocar en la parte superior de una lavadora, esta debe tener como mínimo la misma profundidad y anchura que el electrodoméstico, y debe estar correctamente sujeta con el kit de conexión adecuado si está disponible.
→ *Página 17*

El electrodoméstico se DEBE sujetar con este kit de conexión. Queda totalmente prohibido el apilamiento del electrodoméstico de cualquier otra forma.

- Si se agarra alguna de las partes salientes del electrodoméstico (p. ej., la puerta) para levantarlo o moverlo, estas piezas podrían romperse y producir lesiones. No agarrar el electrodoméstico por las piezas salientes para moverlo.

Advertencia **¡Peligro de lesiones!**

- El electrodoméstico es muy pesado. Su elevación podría producir lesiones. Levantar el electrodoméstico siempre con ayuda.
- Existe el riesgo de hacerse cortes en las manos con los bordes afilados del electrodoméstico. No agarrar el electrodoméstico por los bordes afilados. Usar guantes de protección para levantarlo.
- Si las mangueras y los cables de red no están correctamente tendidos, existe el riesgo de una desconexión, por lo que se podrían producir lesiones. Dirigir las mangueras y los cables de forma que no exista riesgo de desconexión.

Manejo

Advertencia **¡Riesgo de explosión/ incendio!**

Las prendas que han estado en contacto con disolventes, aceite, cera, eliminador de cera, pintura, grasa o quitamanchas pueden inflamarse durante el proceso de secado en la máquina, o incluso podrían hacer que el

electrodoméstico explotase. Por tanto, tener en cuenta:

- Aclarar las prendas con abundante agua caliente y detergente antes de secarlas en la máquina.
- No colocar las prendas en el electrodoméstico para secar si no se han lavado previamente.
- No usar el electrodoméstico si se han utilizado químicos industriales para limpiar las prendas.

⚠ Advertencia
¡Riesgo de explosión/ incendio!

- En caso de que haya quedado material residual en el filtro de pelusas, este se podría inflamar durante el secado o incluso provocar que el electrodoméstico se incendie o explote. Limpiar el filtro de pelusas de forma regular.
- Algunos objetos podrían inflamarse durante el secado o incluso provocar que el electrodoméstico se incendie o explote. Retirar mecheros y cerillas de los bolsillos de las prendas.

- Si existe polvo de carbón o harina en el aire alrededor del electrodoméstico, se podría producir una explosión. Asegurarse de que la zona alrededor del electrodoméstico se mantiene limpia durante el funcionamiento.

⚠ Advertencia
¡Peligro de incendio/daños materiales/daños en el electrodoméstico!

El electrodoméstico contiene R290, un refrigerante respetuoso con el medioambiente pero inflamable. Mantener alejadas del electrodoméstico fuentes de ignición o llamas.



⚠ Advertencia
¡Peligro de incendio/daños materiales/daños en el electrodoméstico!

Si se cancela un programa antes de que el ciclo de secado haya terminado, el electrodoméstico no se habrá enfriado suficientemente y podría haber riesgo de que las prendas se incendiasen o incluso podrían producirse daños tanto materiales como en el electrodoméstico.

- Durante la última fase del ciclo de secado, las prendas en el tambor no se calientan (ciclo de enfriamiento). Así se garantiza que permanezca a una temperatura a la que no se produzcan daños.
- No apagar el electrodoméstico antes de que haya terminado el ciclo de secado, a menos que todas las prendas se retiren de forma inmediata del tambor y se extiendan (para disipar el calor).

⚠ Advertencia
¡Riesgo de intoxicación/daños materiales!

El agua de condensación no es potable y podría estar contaminada con pelusas. El agua de condensación contaminada puede ser perjudicial para la salud y causar daños materiales. No beber ni reutilizar.

⚠ Advertencia
¡Riesgo de intoxicación!
Ciertos agentes de limpieza que contienen disolventes, p. ej., disolventes de limpieza, pueden emitir vapores tóxicos. No usar agentes de limpieza que contengan disolventes.

⚠ Advertencia
¡Peligro de lesiones!

- No apoyarse ni sentarse en la puerta del electrodoméstico cuando esté abierta, ya que el electrodoméstico podría volcar y producir lesiones. No apoyarse en la puerta del electrodoméstico cuando esté abierta.
- No subirse al electrodoméstico, ya que la encimera podría romperse y producir lesiones. No subirse al electrodoméstico.
- Si se toca el tambor cuando todavía está girando, podrían producirse lesiones en las manos. Esperar hasta que el tambor se pare.

¡Atención!**Peligro de daños materiales/
daños en el electrodoméstico**

- Si la cantidad de prendas en el electrodoméstico supera su capacidad de carga máxima, este podría no funcionar correctamente o se podrían producir daños materiales o daños en el electrodoméstico.
No superar la capacidad de carga máxima de prendas de secado. Asegurarse de que se cumplen las capacidades de carga máximas especificadas para cada programa.
→ *Página 26*
- Si se maneja el electrodoméstico sin un receptor de pelusas (p. ej., filtro de pelusas, depósito de pelusas, según las especificaciones del electrodoméstico), o si el receptor de pelusas está incompleto o defectuoso, se pueden causar daños en el electrodoméstico.
No poner en marcha el electrodoméstico sin un receptor de pelusas o si este está incompleto o defectuoso.
- Los objetos ligeros como pelos o pelusas podrían ser aspirados hacia la entrada de aire cuando el electrodoméstico está en marcha.
Mantenerlos alejados del electrodoméstico.
- La espuma y la gomaespuma podrían deformarse o fundirse si se secan en el electrodoméstico.
No secar las prendas que contengan espuma o gomaespuma en el electrodoméstico.
- Si se vierte una cantidad errónea de detergente o de agente de limpieza en el electrodoméstico, se pueden producir daños materiales o daños en el electrodoméstico.
Usar detergentes/aditivos/agentes de limpieza y suavizantes según las indicaciones del fabricante.
- Si el electrodoméstico se recalienta, este podría no funcionar correctamente y se podrían producir daños materiales o daños en el electrodoméstico.
Asegurarse de que la entrada de aire del electrodoméstico nunca esté obstruida durante el funcionamiento y de que la zona de alrededor esté convenientemente ventilada.

Limpieza/mantenimiento

Advertencia

¡Riesgo de muerte!

El electrodoméstico funciona con electricidad. Existe peligro de descarga eléctrica si se tocan componentes conectados a la corriente. Por tanto, tener en cuenta:

- Apagar el electrodoméstico. Desconectar el electrodoméstico de la red eléctrica (desconectar el enchufe).
- Nunca agarrar el enchufe de red eléctrica con las manos húmedas.
- Cuando se desconecte el enchufe de la toma de corriente, agarrar siempre por el propio enchufe y nunca por el cable de red, ya que se podría dañar.
- No realizar modificaciones técnicas en el electrodoméstico ni en sus componentes.
- Cualquier reparación u otro tipo de trabajo que precise el electrodoméstico debe ser realizado por nuestro servicio técnico o por un electricista. Lo mismo rige para la sustitución del cable de red (en caso necesario).
- Los cables de red de recambio se pueden pedir contactando con nuestro servicio técnico.

Advertencia

¡Riesgo de intoxicación!

Ciertos agentes de limpieza que contienen disolventes, p. ej., disolventes de limpieza, pueden emitir vapores tóxicos. No usar agentes de limpieza que contengan disolventes.

Advertencia

¡Peligro de descarga eléctrica/daños materiales/daños en el electrodoméstico!

Si hay humedad en el electrodoméstico, se podría producir un cortocircuito. No utilizar lavado a presión, limpiadores de vapor, mangueras ni pistolas rociadoras para limpiar el electrodoméstico.

Advertencia

¡Peligro de lesiones/daños materiales/daños en el electrodoméstico!

El uso de piezas de recambio y accesorios distribuidos por otras marcas es peligroso y podría producir lesiones, daños materiales o daños en el electrodoméstico. Por motivos de seguridad, utilizar solo piezas de recambio y accesorios originales.

¡Atención!**Peligro de daños materiales/
daños en el electrodoméstico**

Los agentes de limpieza y los agentes para pretratar las prendas (p. ej. quitamanchas, aerosoles de prelavado, etc.) podrían causar daños si entran en contacto con las superficies del electrodoméstico. Por tanto, tener en cuenta:

- No permitir que dichos agentes entren en contacto con las superficies del electrodoméstico.
- Limpiar el electrodoméstico solo con agua y un paño suave y húmedo.
- Eliminar cualquier resto de detergente, aerosol o similares inmediatamente.

Protección del medio ambiente

Embalaje y aparato antiguo



Eliminar el embalaje del aparato conforme a la normativa medioambiental. Este aparato está marcado con el símbolo de cumplimiento con la Directiva Europea 2012/19/UE relativa a los aparatos eléctricos y electrónicos usados (Residuos de aparatos eléctricos y electrónicos RAEE). La directiva proporciona el marco general válido en todo el ámbito de la Unión Europea para la retirada y la reutilización de los residuos de los aparatos eléctricos y electrónicos.

Refrigerante

¡Atención!

Peligro de incendio/Peligro de intoxicación/Daños en las cosas y en el electrodoméstico

El electrodoméstico contiene el refrigerante R290, respetuoso con el medio ambiente aunque inflamable. La eliminación inadecuada del electrodoméstico puede provocar un incendio, así como intoxicación. Desechar el electrodoméstico de forma adecuada sin dañar los tubos del circuito de refrigeración.

Consejos para el ahorro

- Centrifugar la ropa antes de secarla. De este modo se acorta el tiempo de secado y se reduce el consumo de energía.
- Cargar la secadora con las cantidades máximas de ropa.
Nota: No superar las cargas máximas indicadas para los programas, ya que esto provocará un aumento del tiempo de secado, así como del consumo de energía.
- Ventilar la estancia y dejar libre la entrada de aire de la secadora para garantizar el correcto intercambio de aire.
- Limpiar el filtro de pelusas después de cada secado. Si el filtro está sucio aumentará el tiempo de secado y el consumo de energía.
- **Modo de ahorro energético:** En caso de no manipular ni accionar la secadora durante un tiempo prolongado, esta se apaga automáticamente antes del inicio del programa y tras finalizar el programa. El panel indicador y las luces indicadoras se apagan al cabo de unos minutos y la tecla de inicio parpadea. Para activar la iluminación, seleccionar una tecla cualquiera, abrir o cerrar la puerta de la secadora o girar el mando selector de programas.



Instalación y conexión

Volumen de suministro

- Secadora
- Instrucciones de uso y montaje
- Cesto para lana*
- Desagüe de agua de condensación*

Instalar y conectar la secadora



Advertencia

¡Peligro de muerte!

La secadora funciona con corriente eléctrica, por lo tanto, existe peligro de descarga eléctrica.

- Comprobar que la secadora no presente daños visibles. No utilizar la secadora si está dañada.
- Antes de conectar el electrodoméstico, comprobar que la tensión eléctrica indicada en la plaqueta de características coincida con la tensión de la toma de corriente.
- Emplear solo interruptores diferenciales provistos de este símbolo: .
- Verificar que el cable de alimentación no esté doblado ni aprisionado, y que no esté en contacto con bordes afilados ni fuentes de calor.



Advertencia

¡Los niños podrían quedar encerrados en la secadora y poner así en peligro su vida!

No situar la secadora detrás de una puerta o de una puerta corrediza que pueda bloquear o impedir la apertura de la puerta de la secadora.

* según el modelo



Advertencia

¡Peligro de incendio/Peligro de intoxicación/Daños en las cosas y en el electrodoméstico!

La secadora contiene el refrigerante R290, respetuoso con el medio ambiente aunque inflamable.

- Mantener la entrada de aire de la secadora siempre libre de obstáculos y asegurar una ventilación suficiente en la habitación.
- Mantener la secadora alejada de llamas vivas o de fuentes de ignición.

¡Atención!

Peligro de lesiones.

- La secadora tiene un peso considerable, por lo que pueden producirse lesiones al levantarla. Evitar levantar la secadora si no se cuenta con la ayuda de otra persona.
- Existe riesgo de sufrir cortes en las manos en caso de sujetar la secadora por los bordes afilados. No agarrar nunca la secadora por los bordes afilados.
- Las piezas que sobresalen de la secadora pueden romperse al levantar o desplazar el electrodoméstico. No sujetar la secadora por estas piezas al moverla.

¡Atención!

Podrían producirse daños en la secadora o en las prendas.

- Comprobar si la secadora presenta daños debidos al transporte. No poner en marcha la secadora si está dañada.
- El agua residual acumulada en el interior de la secadora puede congelarse y provocar daños en el electrodoméstico. Evitar instalar la secadora en lugares donde exista riesgo de congelación.

es Instalación y conexión

Tener en cuenta los siguientes puntos relativos a la instalación:

- El electrodoméstico debe colocarse sobre una base limpia, llana y sólida.
- El cable de conexión debe estar siempre accesible.
- La zona donde está instalada la secadora debe mantenerse limpia.
- La secadora debe estar enderezada (con las patas enroscables).

Nota: Comprobar la posición del aparato con un nivelador de agua y corregirla si es necesario. Modificar la altura girando las patas enroscables.

Todas las patas enroscables deben asentarse firmemente sobre el suelo.

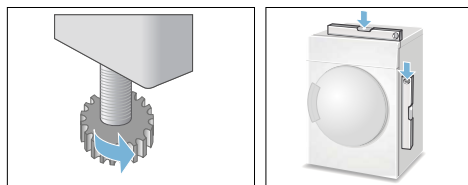

Una posición inadecuada puede causar ruidos molestos, vibraciones y un giro defectuoso del tambor.

Nota: En caso de duda, dejar que un experto conecte el aparato.

Accesorios opcionales

Solicitar los accesorios opcionales* a través del Servicio de Atención al Cliente:

■ Juego de unión de la columna de lavado y secado:

Para ahorrar espacio, la secadora se puede colocar sobre una lavadora apropiada de iguales medidas de largo y ancho.

La secadora deberá fijarse a la lavadora con el juego de unión.

Número de pedido con encimera extraíble: **WTZ11400**;

Número de pedido sin encimera extraíble: **WTZ20410**.

■ Plataforma:

Levantar la secadora con una plataforma para facilitar las operaciones de carga y descarga. Transportar la colada con la cesta integrada en el compartimento de la plataforma.

Número de pedido: **WMZ20500**.

Transporte y protección anticongelante

1. Vaciar el recipiente para agua de condensación.
2. Seleccionar un programa con el mando selector.
3. Seleccionar la tecla de puesta en marcha.
4. Esperar 5 minutos.
Nota: La bomba extrae el agua de condensación.
5. Volver a vaciar el recipiente para agua de condensación.
6. Desconectar la secadora.

Nota: A pesar de la extracción del agua, dentro de la secadora siempre queda algo de agua residual.

¡Atención!

El agua residual puede vaciarse y provocar daños.

Transportar el aparato en posición vertical.

¡Atención!

La secadora contiene líquido refrigerante y puede resultar dañada.

Esperar dos horas antes de poner en marcha la secadora.

* según el modelo

Drenar el agua de condensación

Durante el secado, se produce agua condensada en el aparato.

Accionar el electrodoméstico con la manguera de evacuación conectada.

Si no se utiliza ninguna manguera de evacuación, el agua condensada del electrodoméstico va al recipiente de condensación. En este caso, dicho recipiente debe vaciarse después de cada secado, y también durante el secado si el recipiente se llena completamente antes de tiempo.

Fijar la manguera de evacuación de la siguiente forma:

1. Sacar el accesorio del tambor de la secadora.

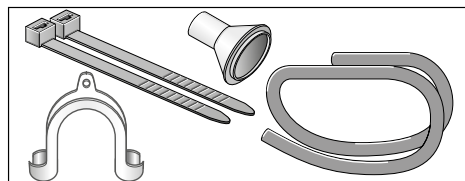

2. Configuración de fábrica de la secadora: la manguera para la evacuación del agua condensada está fijada a la boquilla del recipiente para agua condensada.

3. Soltar la manguera de la boquilla y colocarla en la posición de apoyo.

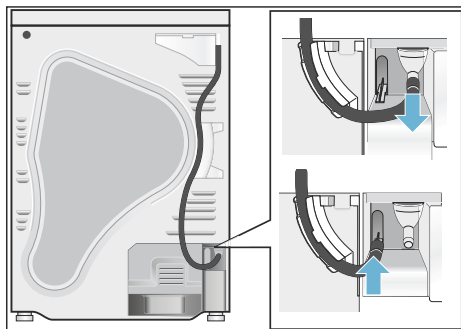

4. Retirar la manguera de desagüe del accesorio y fijarla a la boquilla vacía.

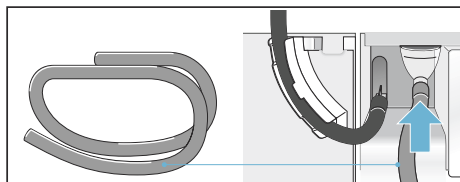

5. Fijar el otro extremo de la manguera de desagüe con el resto de accesorios en función del caso de conexión (A, B o C).

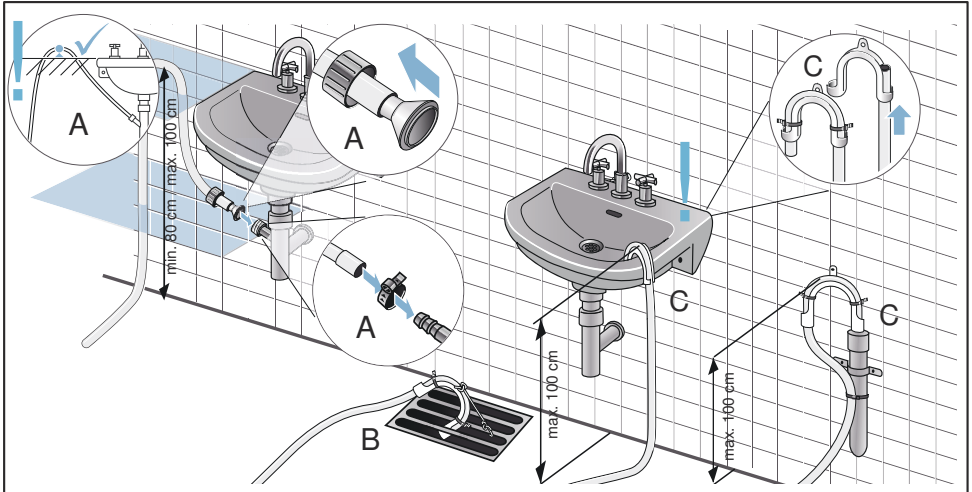

¡Atención!

El agua estancada puede retornar a la secadora y causar daños en la misma. Comprobar si el agua se evacua con rapidez. No cerrar u obstruir el desagüe.

¡Atención!

Posibles daños por fugas o por escape del agua.

Asegurarse de que la manguera de desagüe no pueda desplazarse de su sitio. No doblar la manguera de desagüe. Respetar la diferencia de altura entre la superficie de instalación y el desagüe de máx. 100 cm y mín. 80 cm si el desagüe está conectado a un sifón.

es Drenar el agua de condensación

6. Extraer por completo el recipiente para agua condensada.

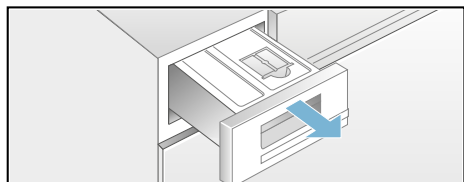

7. Girar el depósito de agua condensada 180° hasta dejarlo boca abajo y retirar el tapón que lleva. Volver a girar el depósito de agua condensada y colocar el tapón en la zona profunda de la parte superior del recipiente para agua condensada.

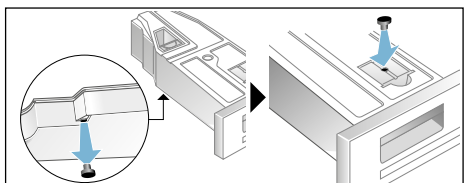

8. Soltar el filtro del enganche y colocarlo en la ranura del recipiente para agua condensada.

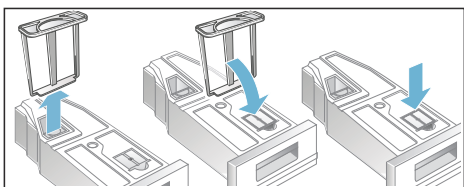

9. Insertar el recipiente para agua condensada hasta que quede encajado.

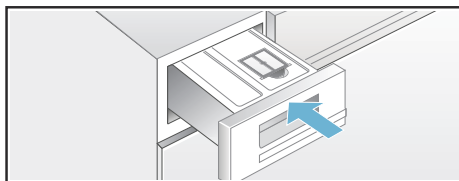

Ahora, el agua condensada se desviarán a través de la manguera de desagüe hacia el desagüe o hacia un lavabo

Nota: Si desea volver a derivar el agua de condensación al recipiente de condensación, repita estos pasos en orden inverso.



Resumen de los datos más importantes

1

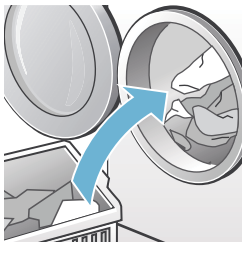

Introducir la colada y cerrar la puerta.

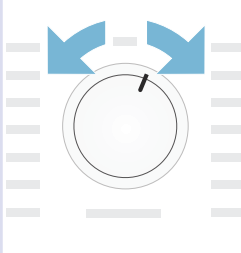

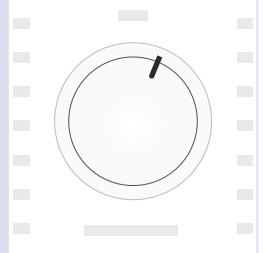

Encender la secadora.

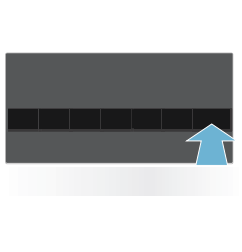

Seleccionar un programa y adaptar los ajustes de programa si es necesario.

2



Seleccionar el botón de inicio .



Secado.



Retirar las prendas.

3

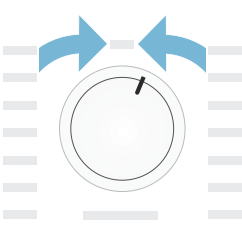

Encender la secadora.

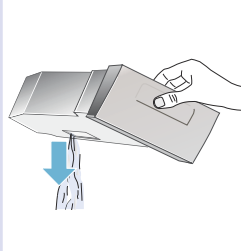

Vaciar el recipiente para agua condensada.

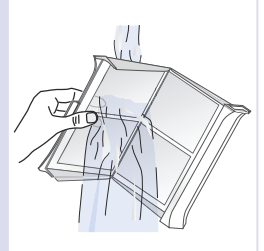

Limpiar el filtro de pelusas.

Presentación del aparato

Secadora

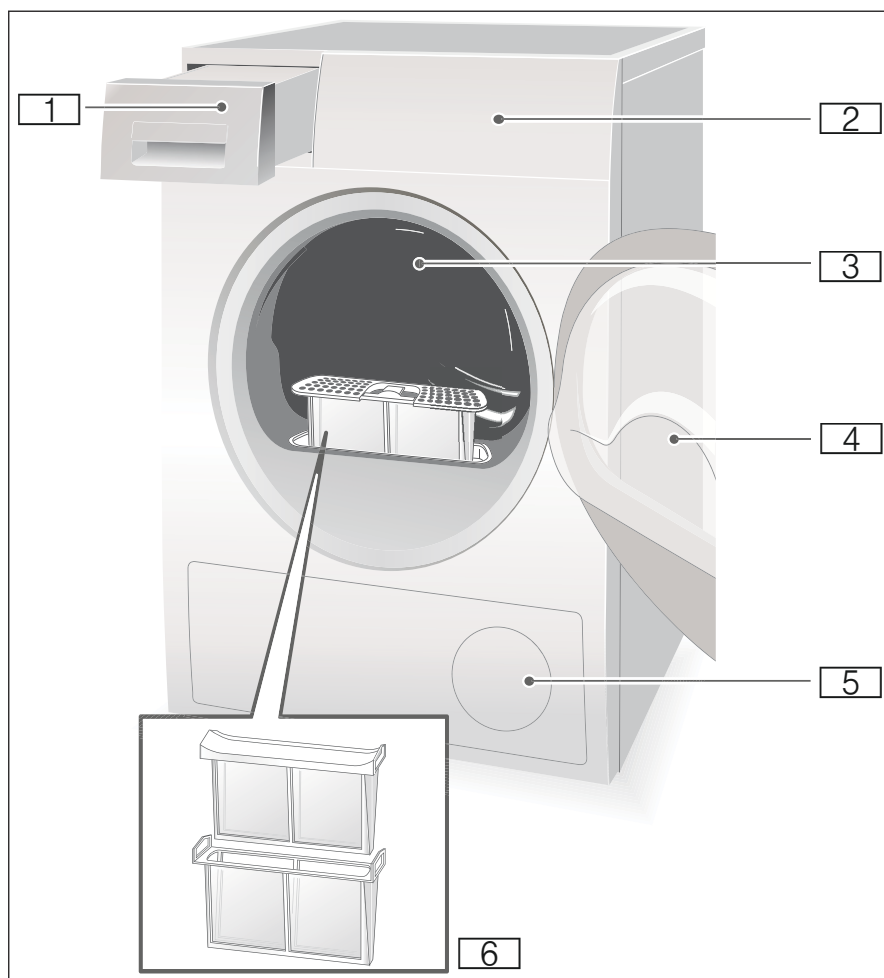

- 1 Recipiente para agua condensada
- 2 Panel de mando y panel indicador
- 3 Iluminación interior del tambor (según modelo)
- 4 Puerta de la secadora
- 5 Entrada de aire
- 6 Filtro de pelusas

Panel de mando

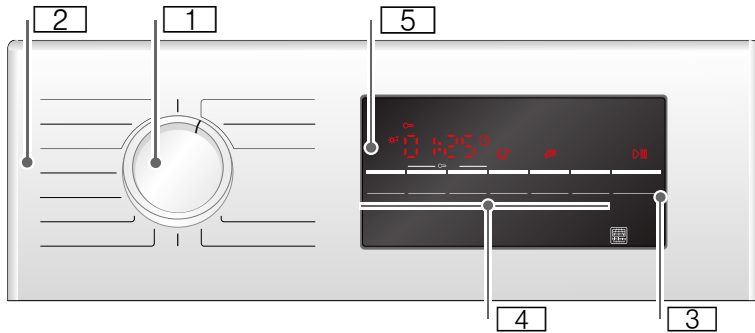

- 1 **Mando selector de programas** para conectar y desconectar el aparato y seleccionar un programa.
- 2 **Programas** → *Página 26.*
- 3 **Tecla de inicio** para iniciar o interrumpir los programas → *Página 28.*
- 4 **Teclas** → *Página 28.*
- 5 **Panel indicador con teclas** → *Página 24.*

Panel indicador

Teclas en el panel indicador

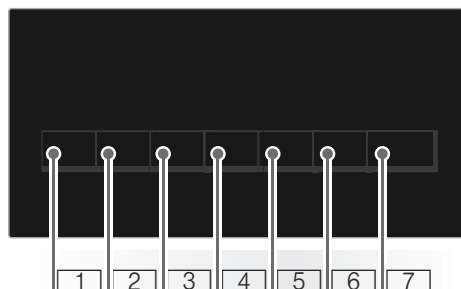

- 1 Seleccionar el **grado de secado**.
- 2 Seleccionar el **tiempo de secado**.
- 3 Seleccionar el tiempo de «**Finalización en**».
- 4 Seleccionar la función **Antiarrugas**.
- 5 Seleccionar el **secado delicado**.
- 6 Conectar o desconectar la **señal**.
- 7 Seleccionar **Inicio/Pausa**.

Descripción detallada de todas las teclas a partir de → *Página 28*.

Panel indicador



- ☺⁺ Función antiarrugas seleccionada.
- ☀⁺ Reajustar el grado de secado.
- 🕒 Programa de temporización seleccionado.
- 🕒 Tiempo de «Finalización en» seleccionado.
- 👤 Seguro para niños seleccionado.
- 🌀 Velocidad de centrifugado seleccionada.
- ☁ Secar delicado seleccionado.
- 🔊 Señal activada.
- ⏸ Inicio o pausa seleccionado.
- 3 h** Retraso del programa en horas al seleccionar el tiempo de Listo en .
- 1:27** Duración prevista del programa en horas y minutos.
- ☀ 📄 📄 ☺ **End - P -** Progreso de programas: Secado; Seco plancha, Seco armario; Antiarrugas; Fin y pausa.
- 🧼 El intercambiador de calor se limpia automáticamente.
- 🗑 Vaciado del recipiente para agua condensada; → *Página 34*.
- 📄 Limpiar los filtros de pelusas; → *Página 33*.



Prendas

Preparación de la colada



Advertencia

¡Peligro de explosión y de incendio!

Retirar los encendedores y cerillas de los bolsillos de las prendas.

¡Atención!

El tambor de la secadora y las prendas podrían resultar dañados.

Retirar todos los objetos de los bolsillos de las prendas y observar lo siguiente:

- Atar los cinturones de tela, tiras de delantales, etc., o utilizar un saco para lavadora.
- Cerrar las cremalleras, abrochar los corchetes y abotonar los botones. Abotonar las prendas grandes como, por ejemplo, las fundas.
- Sacar las piezas de metal de las prendas, por ejemplo, clips.
- Para asegurar un resultado de secado uniforme, clasificar la ropa según el tipo de tejido y el programa de secado.
- Secar siempre las prendas muy pequeñas, por ejemplo, calcetines de bebé, junto con prendas grandes, por ejemplo, toallas.
- Los géneros de punto como camisetas o prendas tricotadas suelen encoger en el primer secado. Utilizar un programa para ropa delicada.
- No secar en exceso las prendas sintéticas. De lo contrario, tenderán a formar arrugas.
- Utilizar un programa de tiempo para prendas individuales.
- Algunos detergentes y productos de mantenimiento, por ejemplo, almidones o suavizantes, contienen partículas que pueden acumularse en el sensor de humedad. Esto puede afectar al funcionamiento del sensor y, por lo tanto, al resultado del secado.

Notas

- Dosificar el detergente y el producto de mantenimiento en el lavado de la ropa que se vaya a secar de acuerdo con las indicaciones del fabricante.
- Limpiar regularmente el sensor de humedad → *Página 37.*

Clasificar la ropa según

- Apto para secadora
- Secado a temperatura normal
- Secado a temperatura baja
- No secar en la secadora

Nota: No cargar la ropa de la lavadora directamente en la secadora. Clasificar la ropa centrifugada antes de introducirla en el tambor de la secadora.

Quando se mezclan prendas formadas por capas finas, gruesas o varias capas, estas necesitan tiempos de secado distintos. De ahí que para obtener un resultado de secado uniforme deban secarse juntas las prendas con la misma estructura y tipo de tejido. Si la ropa sigue quedando demasiado húmeda, se puede seleccionar un programa de tiempo para continuar el secado → *Página 26.*

¡Atención!



Podrían producirse daños en la secadora o en las prendas.

No secar las siguientes prendas en la secadora:

- Ropa manchada con aceite.
- Prendas sin lavar.
- Prendas impermeables al aire, por ejemplo, ropa de goma.
- Tejidos delicados, por ejemplo, seda o cortinas sintéticas.





Programas y teclas

Programas

| Programa y tejidos | Carga máxima y ajustes de programa / Información |
|---|---|
| Denominación de los programas Para qué prendas es adecuado el programa. | La carga máxima se refiere al peso en seco de las prendas Posibles opciones de programa |
| Algodón Extra seco para guardar Tejidos de algodón o lino de varias capas, gruesos y resistentes, que se secan con dificultad. | 9 kg |
| Algodón Seco para guardar Tejidos de algodón o lino normales de una sola capa y resistentes. | 9 kg |
| Algodón Seco  Tejidos de algodón o lino normales, de una sola capa y resistentes, que parecen húmedos después del secado y son aptos para plancharlos o colgarlos. | 9 kg |
| Sintéticos Extra seco para guardar Prendas gruesas de fibra sintética o tejidos mixtos de varias capas difíciles de secar. | 3,5 kg |
| Sintéticos Seco para guardar Prendas normales de fibra sintética o tejidos mixtos de una sola capa. | 3,5 kg |
| Sintéticos Seco  Prendas normales de fibra sintética o tejidos mixtos de una sola capa que tengan que quedar húmedas después del secado y sean adecuadas para plancharlas o colgarlas. | 3,5 kg |
| Sport Ropa de abrigo y para exteriores con recubrimiento de membrana y tejidos impermeables. | 1,5 kg |
| Toallas Toallas resistentes de algodón. | 6 kg |
| Mix Carga mixta de prendas de algodón y sintéticos. | 3 kg |
| Caliente  Todo tipo de tejidos; programa de tiempo. Adecuado para ropa presecada o ligeramente húmeda y para el secado posterior de ropa gruesa de varias capas. | 3 kg Se puede ajustar el duración del programa con la tecla del tiempo de secado. |

| | |
|--|---------------|
| Secar c/cesto | 1,5 kg |
| Tejidos de lana o con un porcentaje de lana aptos para secadora. Nota: Secar las prendas exclusivamente en el cesto para lana → <i>Página 29.</i> | |
| Camisas/Blusas | 1,5 kg |
| Camisas o blusas de algodón, lino, tejidos sintéticos o mixtos que no requieren planchado. | |
| Rápido 40 min | 2 kg |
| Prendas sintéticas y de algodón ligero. | |
| Plumas  | 1,5 kg |
| Prendas con relleno de plumas, como cojines, colchas o edredones. Secar las prendas grandes individualmente. | |
| Delicado | 2 kg |
| Para prendas delicadas y lavables a máquina, por ejemplo, de satén, fibras sintéticas o tejidos mixtos | |

Teclas

| Teclas | Explicaciones y notas |
|--|--|
| Nota: | No todas las teclas ni sus funciones asociadas están disponibles en todos los programas. |
| Ajuste secado | <p>Si después del secado la colada está demasiado húmeda, se puede reajustar el objetivo de secado como, por ejemplo, seco armario. El secado deseado puede incrementarse con el grado de secado en tres niveles desde  hasta .</p> <p>Si ya se ha adaptado el objetivo de secado, el ajuste se guarda para todos los programas con objetivo de secado opcional, incluso después de desconectar la secadora.</p> <p>Nota: Cuanto más alto sea el grado de secado, más se prolonga la duración del programa.</p> |
| Duración | Adaptar la duración del programa al programa de tiempo. De 20 minutos a 3 horas como máximo en intervalos de 10 minutos. |
| Terminado en | El programa finaliza en entre una hora y 24 horas. Se debe introducir el tiempo en que deberá estar listo en intervalos de horas completas y, de esa manera, se retrasa el inicio del programa. El número de horas elegido tras las que finalizará el programa se muestra en el panel indicador. |
| Menos  | En cada programa el tambor mueve la colada a intervalos regulares de 60 o 120 minutos después del secado para evitar la formación de arrugas. |
| Delicado | La temperatura reducida para prendas delicadas como, por ejemplo, poliacrilo o elastano puede alargar el tiempo de secado. |
|  (señal) | Al finalizar el programa se escucha una señal acústica. |
|  3 seg (Seguro para niños 3 s.) | El seguro para niños se activa o desactiva manteniendo pulsadas las teclas de «Finalización en» y el de tiempo de secado simultáneamente durante 3 segundos. |
| Inicio/Pausa +Carga | Inicio y pausa del programa. |

Manejo del aparato

Introducir la ropa y encender la secadora

Nota: La secadora se debe instalar y conectar de forma adecuada, → *Página 15.*

1. Colocar las prendas en el tambor.
2. Seleccionar el programa deseado con el mando selector para conectar la secadora.
3. Cerrar la puerta de la secadora.

¡Atención!

Podrían producirse daños en la secadora o en las prendas.

No debe quedar enganchada ninguna prenda en la puerta.

El cesto para lana

Nota: El cesto para lana se suministra con la secadora* o puede adquirirse como accesorio a través del Servicio de Atención al Cliente.

¡Atención!

Podrían producirse daños en la secadora o en las prendas.

No utilizar nunca la secadora con un cesto para lana dañado.

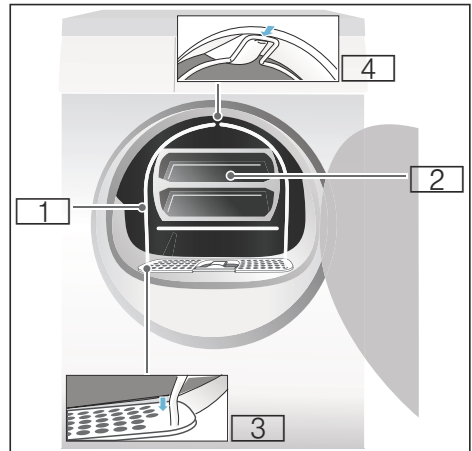

- 1 Cesto para lana
- 2 Compartimento del cesto para lana
- 3 Ranuras para fijar el cesto de lana
- 4 Ranura de sujeción para el cesto

* según el modelo

Secado con el cesto para lana

1. Insertar los soportes inferiores del cesto para lana en los orificios del filtro de pelusas.

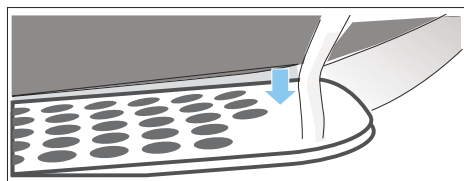

2. Apoyar el cesto para lana en la ranura de sujeción.

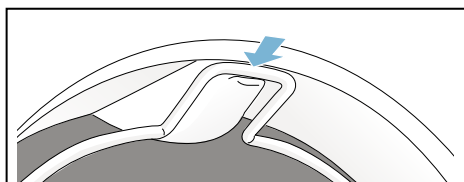

El cesto para lana debe quedar fijado al tambor de la secadora.

3. Colocar las prendas en el compartimento del cesto

Notas

- Centrifugar las prendas antes de colocarlas en el compartimento.
- Introducir las prendas sueltas en el compartimento. No aplastar las prendas.

Ejemplos prácticos:

a) Pantalón o falda

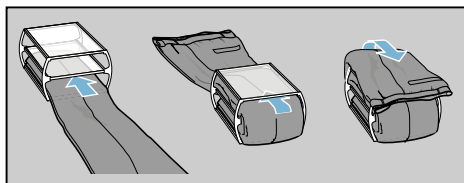

b) Jersey

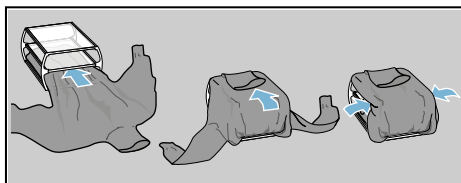

c) Zapatillas deportivas

Colocar las zapatillas deportivas en el cesto para lana **sin** el compartimento. Sacar la lengüeta de las zapatillas hacia fuera y retirar las plantillas o las taloneras.

Enrollar una toalla y colocarla bajo las zapatillas de modo que sirva como base de apoyo inclinada. Colocar las zapatillas deportivas con el talón sobre la toalla.

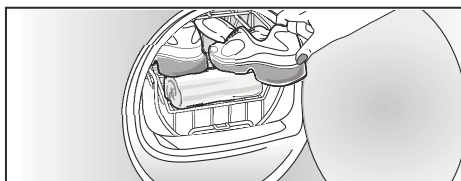

d) Peluches

Secar los peluches en el cesto para lana sin el compartimento. Colocar en el cesto para lana los peluches justos para que no se salgan.

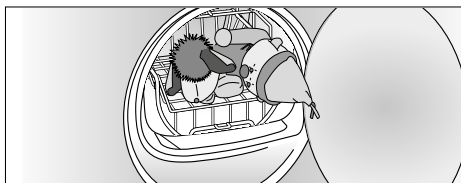

- Colocar el accesorio o las zapatillas deportivas dentro del cesto para lana.

¡Atención!

Las prendas pueden sufrir daños.

Colocar las prendas en el accesorio del cesto para lana de manera que no toquen el tambor.

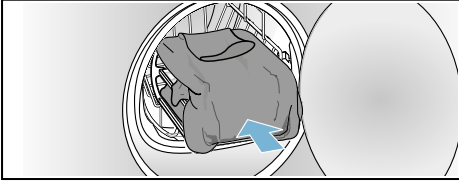

- Seleccionar el programa para el cesto de lana o un programa de tiempo con el mando selector.
- Ajustar el tiempo de secado.
 Jersey de lana fino: aprox. 1:20 h
 Jersey de lana grueso: aprox. 1:30 h-3:00 h
 Falda: aprox. 1:00 h-1:30 h
 Pantalón: aprox. 1:00 h-1:30 h
 Guantes: aprox. 30 min
 Zapatillas deportivas: aprox. 1:30 h / con aireación máx. 2:00 h
Nota: Con prendas muy gruesas o de varias capas deberá prolongarse el tiempo de secado para lograr el grado de secado deseado.
- Iniciar el programa.
- Sacar la ropa y desconectar la secadora.

Ajustar un programa

Nota: Si se ha activado el seguro para niños, hay que desactivarlo para poder seleccionar un programa, véase → *Página 28*.

- Seleccionar el programa deseado; información detallada sobre los programas a partir de → *Página 26*.
- Seleccionar el programa deseado con el mando selector. En el panel indicador aparecen los ajustes predeterminados del programa seleccionado.

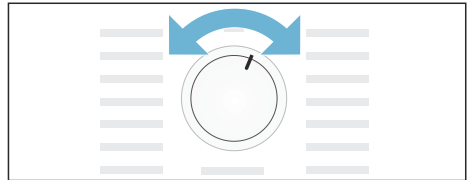

- Nota:** Los ajustes predeterminados del programa son una configuración estándar que ya está establecida al seleccionar un programa. Los ajustes de programa se muestran en el panel indicador tras la selección del programa.
- En caso necesario, adaptar los ajustes de programa. Información detallada al respecto a partir de → *Página 26*.

Iniciar el programa

Seleccionar la tecla de inicio.

Nota: Si se desea bloquear el programa para evitar modificaciones accidentales, se puede seleccionar el seguro para niños, véase → *Página 28*.

Desarrollo del programa

El estado del programa se muestra en el panel indicador.

p. ej. Duración prevista del programa
1:27 en horas y minutos.

Nota: Al seleccionar un programa, se muestra la duración prevista del secado para la carga recomendada. Durante el secado, los sensores de humedad determinan la humedad restante en la carga y ajustan la duración del programa (excepto en los programas de tiempo). Esto se observa en los saltos de tiempo del tiempo restante.

| | |
|-------|--------------|
| ☼ | Seco |
| ☼ | Seco plancha |
| ☼ | Seco armario |
| ☺ | Antiarrugas |
| - P - | Pausa |
| End | Fin |

Modificar programa o introducir más ropa

Durante el proceso de secado se puede retirar o añadir ropa en cualquier momento, así como modificar o adaptar el programa.

1. Abrir la puerta de la secadora o seleccionar la tecla de inicio para realizar una pausa.
2. Introducir más ropa o retirar tejidos.
3. Seleccionar, en caso necesario, un programa distinto o una función adicional.
4. Cerrar la puerta de la secadora.

5. Seleccionar la tecla de inicio.

Nota: La duración del programa se actualiza en el panel indicador de acuerdo con la carga y la humedad residual de la ropa. Los valores visualizados pueden cambiar tras modificar el programa o ajustar la carga.

Interrupción de un programa

El programa puede interrumpirse en cualquier momento abriendo la puerta de la secadora o seleccionando la tecla de inicio para realizar una pausa.

¡Atención!

Peligro de incendio. La ropa puede inflamarse.

Interrumpir el programa, sacar todas las prendas y extenderlas para facilitar la evacuación del calor.

Fin del programa

En el panel indicador aparece **End**.

Secado de la ropa y apagado de la secadora

1. Sacar la ropa.
2. Girar el mando selector de programas hasta la posición de apagado.

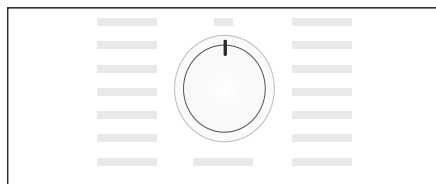

Limpiar el filtro de pelusas

Nota: Durante el secado, las pelusas y los pelos de la colada quedan atrapados en el filtro para pelusas. Un filtro de pelusas sucio u obstruido reduce la corriente de aire e impide que la secadora alcance su máximo rendimiento. El uso de filtros de pelusas limpios reduce además el consumo de energía y el tiempo de secado.

Limpiar el filtro de pelusas **después de cada** secado:

1. Abrir la puerta de la secadora y retirar todas las pelusas de la puerta.
2. Extraer el filtro de pelusas de dos piezas.

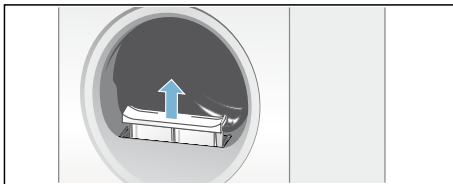

3. Retirar las pelusas de la cavidad del filtro de pelusas.

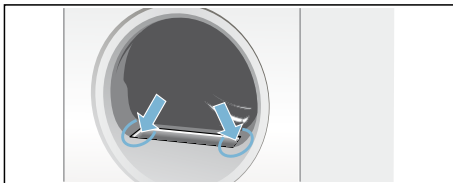

Nota: Asegurarse de que no caigan pelusas dentro de la caja abierta.

4. Separar el filtro de pelusas de dos piezas.

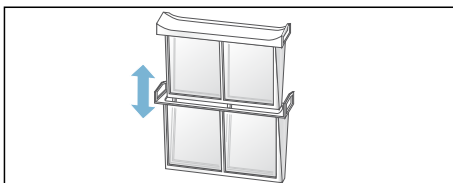

5. Abrir los dos filtros y retirar todas las pelusas.

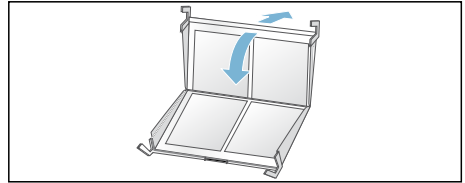

6. Eliminar las pelusas con agua corriente caliente.

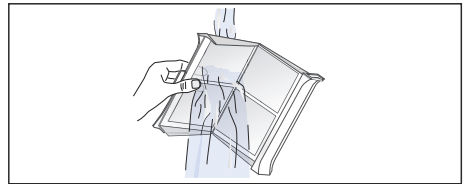

7. Secar los filtros, cerrarlos y volver a colocar el filtro de pelusas de dos piezas.

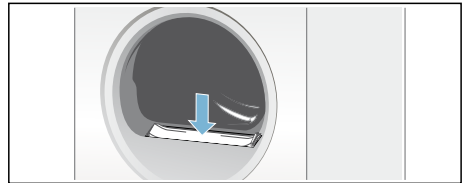

¡Atención!

La secadora puede resultar dañada.

No utilizar la secadora sin el filtro de pelusas o si este presenta algún defecto.

Vaciar el recipiente para agua condensada

Durante el secado, se produce agua condensada en el electrodoméstico.

Cuando no se utiliza ninguna manguera de evacuación, el agua condensada del electrodoméstico va al recipiente de condensación. En este caso, dicho recipiente debe vaciarse después de cada secado, y también durante el secado si el recipiente se llena completamente antes de tiempo.

1. Sacar el depósito de agua condensada en horizontal.

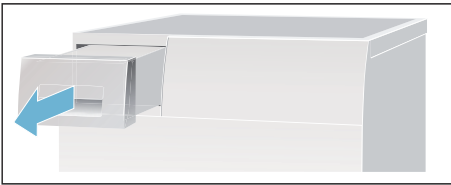

2. Vaciar el agua condensada.

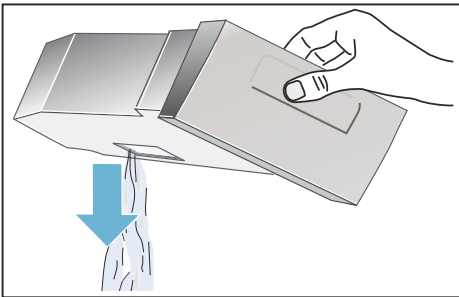

¡Atención!

El agua condensada contaminada puede provocar daños materiales y para la salud.

El agua condensada no es potable y puede estar contaminada con pelusas. No se debe beber ni utilizar para otros fines.

3. Introducir el depósito de agua condensada nuevamente en la secadora hasta que se note cómo encaja.

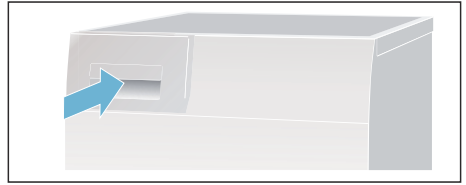

Nota: El filtro ubicado en el recipiente de agua de condensación filtra el agua de condensación que se utiliza para la limpieza automática de la secadora. El filtro se limpia al vaciar el agua de condensación. No obstante, es necesario comprobar periódicamente el filtro y eliminar los posibles residuos que se hayan podido acumular. Ver → *Página 38.*

Ajuste de la señal

Se pueden modificar los siguientes ajustes:

- la velocidad de centrifugado con la que se ha centrifugado la ropa antes del secado,
- el volumen de la señal de fin de programa,
- el volumen de las señales de las teclas.

Para modificar los ajustes, primero hay que activar siempre el modo de ajuste.

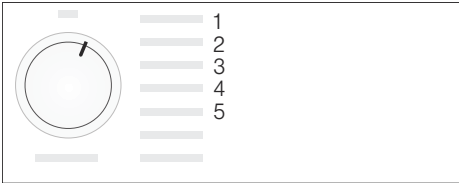

Activación del modo de ajuste

1. Encender la secadora.
2. Seleccionar el programa Algodón en la posición 1 y esperar 5 segundos. Ahora está activado el modo de ajuste, en el panel indicador desaparecen los símbolos y aparece la duración del programa.
1. Presionar la tecla de puesta en marcha, mantenerla presionada y girar simultáneamente el mando selector de programas hacia la derecha hasta la posición 2.
2. En la pantalla aparece el valor correspondiente a las **revoluciones de centrifugado**.
3. Modificar las revoluciones de centrifugado seleccionando la tecla de "Tiempo de Finalización en" o la tecla del tiempo de secado.
4. Girar el mando selector de programas hacia la derecha hasta la posición 3.

5. En la pantalla aparece el volumen de la **señal de fin de programa**.



0 = apagado, 1 = bajo, 2 = medio, 3 = alto, 4 = muy alto

6. Modificar el volumen seleccionando la tecla de "Tiempo de Finalización en" o la tecla del tiempo de secado.
7. Girar el mando selector de programas hacia la derecha hasta la posición 4.
8. En la pantalla aparece el volumen de la **señal de las teclas**.



0 = apagado, 1 = bajo, 2 = medio, 3 = alto, 4 = muy alto

9. Modificar el volumen seleccionando la tecla de "Tiempo de Finalización en" o la tecla del tiempo de secado.

Finalización del modo de ajuste

Girar el mando selector de programas a la posición de Apagado cuando se hayan terminado de ajustar los valores deseados de revoluciones de centrifugado y volumen. Los ajustes se han guardado.

Ruidos

Nota: Durante el secado, especialmente en la fase inicial, se producen ruidos del compresor y la bomba debidos al funcionamiento. Estos son absolutamente normales y no afectan al funcionamiento perfecto del aparato.

De vez en cuando, el compresor de la secadora produce un zumbido. La intensidad del ruido varía según el programa y la fase de secado.

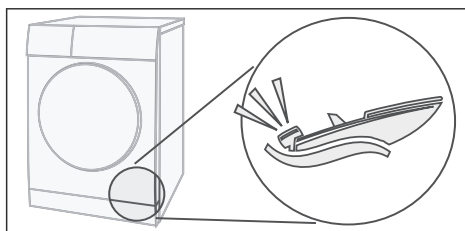

El compresor se ventila de vez en cuando, lo que produce un zumbido.

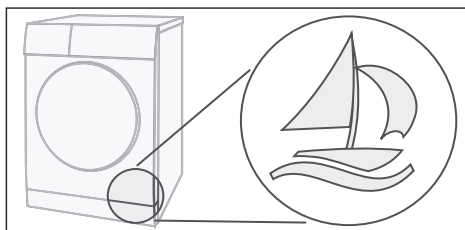

La limpieza automática de la secadora emite chasquidos.

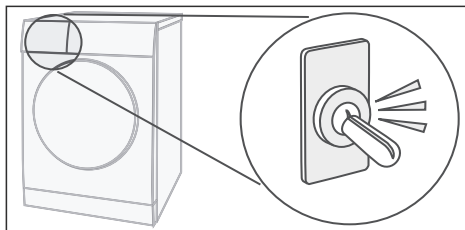

El agua condensada se bombea mediante una bomba al recipiente de agua condensada. Durante dicho proceso se generan ruidos de bombeo.

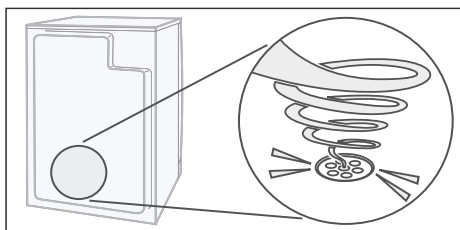



Limpieza

Limpiar la secadora y el panel de mando

⚠ Advertencia

¡Peligro de muerte!

La secadora funciona con corriente eléctrica, por lo tanto, existe peligro de descarga eléctrica.

Desconectar la secadora de la red eléctrica antes de la limpieza.

Limpiar la secadora solo con agua y un paño suave y húmedo.

Retirar inmediatamente todos los restos de detergente, restos de pulverizado o cualquier otro tipo de resto. No utilizar ningún detergente o producto para el tratamiento previo de las prendas (p. ej., sprays de prelavado o quitamanchas). No utilizar un limpiador de alta presión ni una pistola de vapor para la limpieza del aparato.

Limpiar el sensor de humedad

Nota: La secadora está equipada con un sensor de humedad de acero inoxidable. El sensor de humedad mide el grado de humedad de la ropa.

Tras un uso prolongado, en el sensor de humedad puede acumularse una fina capa de cal o residuos de los detergentes o productos de mantenimiento. Estos residuos deben eliminarse con regularidad, ya que pueden afectar al funcionamiento del sensor y, por lo tanto, al resultado del secado.

Abrir la puerta y limpiar el sensor de humedad con una esponja rugosa.

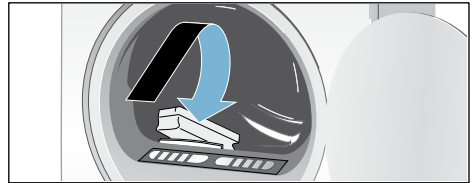

¡Atención!

Puede dañarse el sensor de humedad.

No limpiar el sensor de humedad con productos de limpieza ni estropajos de acero.

Limpiar el filtro del recipiente para agua condensada

Nota: El filtro ubicado en el recipiente de agua de condensación limpia el agua de condensación que se utiliza para la limpieza automática de la secadora.

1. Extraer horizontalmente el recipiente para agua de condensación.
2. Vaciar el agua de condensación.
3. Retirar el filtro.

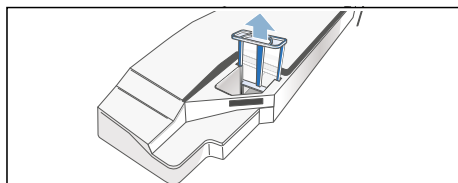

4. Limpiar el filtro bajo el chorro de agua corriente caliente o en el lavavajillas.

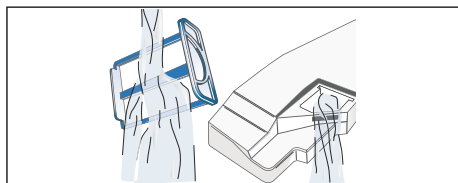

5. Insertar el filtro hasta que se note cómo encaja.

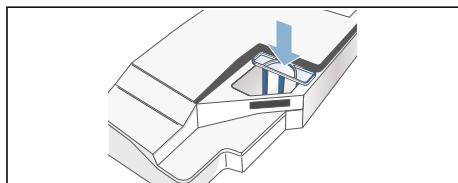

¡Atención!



Las pelusas pueden acumularse en la secadora y causar daños.

Conectar la secadora siempre con el filtro puesto.

6. Introducir el recipiente para agua condensada hasta que se note cómo encaja.



¿Qué hacer en caso de avería?

| Averías | Causa/solución |
|---|--|
|  en el panel indicador y el proceso de secado se ha interrumpido. | <ul style="list-style-type: none"> ■ Vaciar el recipiente para agua de condensación; → <i>Página 34</i> y la secadora; → <i>Página 17</i>. ■ Si está instalado el desagüe opcional de agua de condensación*, es posible que la manguera de desagüe esté obstruida o doblada. Comprobar si hay residuos en la manguera y enjuagarla en caso necesario. Tender la manguera sin dobleces. |
|  en el panel indicador. | Limpia el filtro de pelusas y pulsa el botón de inicio → <i>Página 33</i> . |
| selfCleaning  en el panel indicador. | No se trata de una avería. El intercambiador de calor se está limpiando automáticamente. No extraer el recipiente para agua condensada mientras pueda leerse la indicación. |
| La secadora no arranca. | <ul style="list-style-type: none"> ■ ¿Está conectado el enchufe de red? ¿Se ha comprobado el fusible? ■ ¿Programa seleccionado? Seleccionar un programa. ■ ¿Está abierta la puerta de la secadora? Cerrar la puerta. ■ ¿Está activado el seguro para niños? Desactivar el seguro para niños. ■ ¿Se ha seleccionado el tiempo «Finalización en»? El programa se inicia con retraso → <i>Página 28</i>. |
| Formación de arrugas. | <ul style="list-style-type: none"> ■ Las arrugas se forman cuando se supera la cantidad de carga especificada o cuando se selecciona un programa inadecuado para el tipo de tejido. En la tabla de programas se recoge toda la información necesaria → <i>Página 26</i>. ■ Retirar la ropa inmediatamente después del secado, ya que si se deja en el tambor se formarán arrugas. |
| Sale agua del aparato. | No se trata de una avería; la secadora podría estar inclinada. Enderezar la secadora. |
| La duración indicada del programa cambia durante el proceso de secado. | No se trata de una avería. Los sensores de humedad determinan la humedad restante en la carga y ajustan la duración del programa (excepto en los programas de tiempo). |
| * según modelo | |

| Averías | Causa/solución |
|---|--|
| La ropa no se seca correctamente o sigue estando muy húmeda. | <ul style="list-style-type: none"> ■ Al finalizar el programa, la ropa caliente parece más húmeda al tacto de lo que está en realidad. Extender la ropa y dejar que se disipe el calor. ■ Reajustar el secado deseado de modo que se incremente el tiempo de secado sin que aumente la temperatura. Las prendas quedan más secas → <i>Página 28</i>. ■ Seleccionar un programa con un tiempo de secado superior o aumentar el secado deseado. La temperatura no aumenta. ■ Seleccionar un programa de temporización para la continuación del secado de ropa todavía húmeda → <i>Página 26</i>. ■ Si se ha superado la carga máxima del programa, la ropa no se seca correctamente. ■ Limpiar el sensor de humedad en el tambor. En el sensor puede acumularse una fina capa de cal o residuos de los detergentes y productos de mantenimiento que puede afectar a su funcionamiento. La ropa no se seca correctamente → <i>Página 37</i>. ■ El proceso de secado se ha interrumpido porque se ha producido un corte eléctrico, se ha llenado el recipiente de agua de condensación o se ha superado el tiempo máximo de secado. <p>Nota: Tener en cuenta también las recomendaciones acerca de la colada → <i>Página 25</i>.</p> |
| ¿El tiempo de secado es demasiado largo? | <ul style="list-style-type: none"> ■ Es posible que el filtro de pelusas esté sucio y provoque un incremento del tiempo de secado. Limpiar el filtro de pelusas. ■ Si la entrada de aire de la secadora está bloqueada o presenta un acceso restringido, podría incrementarse el tiempo de secado. Mantener libre la entrada de aire. ■ La temperatura ambiente óptima durante el secado oscila entre 15 °C y 30 °C. Fuera de este rango podría incrementarse el tiempo de secado. ■ Una ventilación insuficiente de la estancia puede dar lugar a un incremento del tiempo de secado. Ventilar la estancia. |
| El panel indicador está apagado y la tecla de inicio parpadea. | <p>No se trata de una avería. El modo de ahorro energético está activado → <i>Página 14</i>.</p> |
| Restos de agua en el depósito de agua condensada, aunque la secadora está conectada a la manguera de desagüe de agua condensada*. | <p>No se trata de una avería. Si está instalado el desagüe de agua condensada, en el depósito de agua condensada queda agua residual debido a la función de autolimpieza de la secadora.</p> |
| La humedad de la estancia aumenta. | <p>No se trata de una avería. Ventilar suficientemente la habitación.</p> |
| Corte en el suministro eléctrico. | <p>El programa de secado se interrumpe. Retirar la ropa y extenderla, o reiniciar el programa.</p> |
| * según modelo | |

| Averías | Causa/solución |
|--|---|
| Ruidos anómalos durante el secado. | No se trata de una avería. Los ruidos se producen por la limpieza automática del intercambiador de calor → <i>Página 36</i> . |
| La secadora está fría al tacto a pesar del secado. | No se trata de una avería. La secadora con bomba de calor seca eficazmente con bajas temperaturas. |
| * según modelo | |

Nota:

Si no se puede solucionar una avería encendiendo y apagando la secadora, ponerse en contacto con el Servicio de Asistencia Técnica.



Servicio de Asistencia Técnica

Servicio de Asistencia Técnica

En caso de no poder solucionar la avería por sí mismo (véase el capítulo ¿Qué hacer en caso de avería?), llamar al Servicio de Asistencia Técnica. Nosotros encontraremos la solución adecuada y se evitarán así desplazamientos innecesarios de los técnicos.

Los datos de contacto de los centros más cercanos del Servicio de Asistencia Técnica figuran en la lista adjunta.

Facilitar al Servicio de Atención al Cliente el número de producto (E-Nr.) y el número de fabricación (FD) de la secadora.

| |
|----------------------|
| E-Nr. _____ FD _____ |
|----------------------|

Esta información se encuentra en la parte interior de la puerta de la secadora o en la parte trasera de la secadora.

Se debe confiar en la profesionalidad del fabricante.

Póngase en contacto con nosotros. De esta manera, se garantiza que la reparación la realizan técnicos especializados del Servicio de Asistencia Técnica utilizando repuestos originales.



Valores de consumo

Tabla de valores de consumo

| Programa | Velocidad de centrifugado con la que se ha centrifugado la ropa | Duración** | | Consumo de energía** | |
|--------------------|---|---------------|---------|----------------------|----------|
| | | 9 kg | 4,5 kg | 9 kg | 4,5 kg |
| Algodón | | | | | |
| Seco para guardar* | 1400 r. p. m. | 146 min | 98 min | 1,77 kWh | 1,09 kWh |
| | 1000 r. p. m. | 166 min | 108 min | 2,06 kWh | 1,24 kWh |
| | 800 r. p. m. | 186 min | 118 min | 2,35 kWh | 1,39 kWh |
| Seco ☰* | 1400 r. p. m. | 109 min | 71 min | 1,26 kWh | 0,76 kWh |
| | 1000 r. p. m. | 129 min | 81 min | 1,55 kWh | 0,91 kWh |
| | 800 r. p. m. | 149 min | 91 min | 1,84 kWh | 1,06 kWh |
| Sintéticos | | 3,5 kg | | 3,5 kg | |
| Seco para guardar* | 800 r. p. m. | 57 min | | 0,55 kWh | |
| | 600 r. p. m. | 65 min | | 0,65 kWh | |

* Ajustes del programa de conformidad con la norma EN61121 vigente, utilizando un tubo de desagüe externo.

** Los valores pueden variar con respecto a los valores indicados en función del tipo de tejido, la combinación de la ropa que se va a secar, la humedad residual del tejido, el grado de secado ajustado, la cantidad de carga, las condiciones ambientales y la activación de funciones adicionales.

Programa más eficiente para tejidos de algodón

El siguiente "Programa estándar para algodón" (indicado con el símbolo ☐) es apropiado para secar ropa de algodón mojada normal y el más eficiente para este fin desde el punto de vista del consumo energético combinado.

Programas estándar para algodón según el Reglamento Europeo 932/2012 vigente

| Programa | Carga | Consumo de energía | Duración del programa |
|-----------------------------|-------------|--------------------|-----------------------|
| ☐ Algodón Seco para guardar | 9 kg/4,5 kg | 2,06 kWh/1,24 kWh | 166 min/108 min |

Ajuste del programa para las pruebas y el etiquetado de energía de acuerdo con la Directiva Europea 2010/30/EU.



Datos técnicos

Dimensiones:

85 x 60 x 60 cm

Altura x anchura x profundidad

Peso:

aprox. 56 kg

Máxima carga de ropa admisible:

9 kg

Recipiente para agua condensada:

4,6 l

Tensión de conexión:

220 - 240 V

Potencia de conexión:

máx. 1000 W

Fusible:

10 A

Iluminación interior del tambor*

Temperatura ambiente:

5-35 °C

**Potencia absorbida en estado
apagado:**

0,10 W

**Potencia absorbida en funcionamiento
(estado no apagado):**

0,75 W

* según el modelo



Reparación y asesoramiento en caso de avería

E 902 245 255

Los datos de contacto para cada país se encuentran en el directorio de centros del Servicio de Asistencia Técnica.

Robert Bosch Hausgeräte GmbH
Carl-Wery-Straße 34
81739 München, GERMANY



9001275483 (9704)