



SIEMENS



# Tørketrommel

WT45H2K7DN

[siemens-home.bsh-group.com/welcome](https://siemens-home.bsh-group.com/welcome)

no Bruks-og monteringsveiledning

Register  
your  
product  
online

## Din nye tørketrommel

Du har valgt å kjøpe en tørketrommel av merke Siemens.

Vær vennlig å ta deg noen minutter til å lese igjennom denne teksten og på den måten bli kjent med de fordelaktige egenskapene til tørketrommelen.

For å rettferdiggjøre det høye kravet til kvalitet fra merket Siemens, er enhver tørketrommel som forlater fabrikken, grundig undersøkt for å sikre feilfri funksjon og tilstand.

Videre informasjon om våre produkter, tilbehør, reservedeler og service finner du på vår nettside [www.siemens-home.bsh-group.com](http://www.siemens-home.bsh-group.com), eller du kan henvende deg til våre sentre for kundeservice.

Dersom bruks- og plasseringsveiledningen beskriver flere modeller samtidig, blir det alltid henvist til forskjellene på de aktuelle stedene i teksten.



Tørketrommelen må først tas i bruk etter at du har lest denne bruks- og oppstillingsveiledningen!

## Fremstilling

### ⚠ Advarsel!

Denne kombinasjonen av symbol og signalord viser til en farlig situasjon. Dersom advarselen ikke tas til følge, kan resultatet bli dødsfall eller personskader.

### Obs!

Dette signalordet viser til en farlig situasjon. Dersom dette ikke tas til følge, kan resultatet bli dødsfall eller personskader.

### Henvising / tips

Henvisninger om optimal bruk av apparatet / nyttig informasjon.

### 1. 2. 3. / a) b) c)

Trinnene i fremgangsmåten angis med tall eller bokstaver.

■ / -

Opplisteringer angis med en liten boks eller tankestrek.

# Innholdsfortegnelse

	<b>Tiltenkt bruk</b> . . . . .	4		<b>Betjening av apparatet</b> . . . . .	26
	<b>Sikkerhetsinstruksjoner</b> . . . . .	4		Legge i tøy og slå på tørketrommelen . . . . .	26
	Barn / personer med handikap / husdyr . . . . .	4		Stille inn program . . . . .	26
	Installasjon . . . . .	6		Starte program . . . . .	26
	Drift . . . . .	7		Programforløp . . . . .	27
	Rengjøring/vedlikehold . . . . .	10		Endre program eller etterfylle tøy . . . . .	27
	<b>Miljøvern</b> . . . . .	12		Avbryte programmet . . . . .	27
	Emballasje/avhending . . . . .	12		Programslutt . . . . .	27
	Kjølemiddel . . . . .	12		Ta ut tøyet og slå av tørketrommelen . . . . .	27
	Sparetips . . . . .	12		Tømme kondensvannbeholderen . . . . .	28
	<b>Oppstilling og tilkobling</b> . . . . .	13		Rengjøre lofilteret . . . . .	29
	Leveringsomfang . . . . .	13		<b>Signalinnstilling</b> . . . . .	30
	Sette opp og koble til tørketrommel . . . . .	13		<b>Lyder</b> . . . . .	31
	Valgfritt tilbehør . . . . .	15		<b>Rengjøring</b> . . . . .	31
	Transport og frostbeskyttelse . . . . .	15		Rengjøre tørketrommel og betjeningsfelt . . . . .	31
	<b>Lede ut kondensvann</b> . . . . .	16		Rengjøre fuktighetsføler . . . . .	32
	<b>Det viktigste i korte trekk</b> . . . . .	18		Rengjøre EasyClean-filteret . . . . .	32
	<b>Bli kjent med apparatet</b> . . . . .	19		<b>Det har oppstått en feil, hva kan du gjøre?</b> . . . . .	34
	Tørketrommel . . . . .	19		<b>Forbruksverdier</b> . . . . .	36
	Betjeningsfelt . . . . .	20		Forbruksverditabell . . . . .	36
	Display . . . . .	21		Det mest effektive programmet for bomullstekstiler . . . . .	36
	<b>Tøy</b> . . . . .	22		<b>Tekniske data</b> . . . . .	37
	Forberede tøy . . . . .	22		<b>Kundeservice</b> . . . . .	38
	Sortere tøy etter . . . . .	22			
	<b>Programmer og taster</b> . . . . .	23			
	Programmer . . . . .	23			
	Taster . . . . .	25			



## Tiltenkt bruk

- Dette apparatet er kun beregnet til bruk i private husholdninger.
- Ikke monter eller bruk apparatet utendørs og/eller på steder der det kan bli utsatt for frost. Dersom vann inne i apparatet fryser til, kan apparatet bli ødelagt. Vannslanger som fryser til, kan sprekke.
- Dette apparatet må kun brukes til å tørke og friske opp tøy i husholdningen, det vil si tøy som har blitt vasket med vann og er egnet for tørketrommel (se etikettene). Bruk av apparatet til andre formål er utenfor rammene av det tiltenkte området og forbudt.
- Apparatet er beregnet for bruk opptil maks. 4000 m over havet.

### Før du slår apparatet på:

Kontroller at apparatet ikke har synlige skader. Ikke bruk apparatet hvis det er skadet. Ved problemer kan du henvende deg til din forhandler eller kundeservice.

Les og følg anvisningene om bruk og montering og all annen informasjon som følger med apparatet.

Oppbevar dokumentene for å kunne slå opp i dem senere eller gi dem videre til senere eiere.



## Sikkerhetsinstruksjoner

Følgende sikkerhetsinstruksjoner og advarsler er gitt for å beskytte deg mot skader og hindre materielle skader på omgivelsene.

Det er likevel viktig å ta nødvendige forholdsregler og fortsatt vise forsiktighet ved installasjon, vedlikehold, renhold og bruk av apparatet.

### Barn / personer med handikap / husdyr



#### Advarsel Livsfare!

Barn og andre som ikke er i stand til å vurdere risikoen tilknyttet bruk av apparatet, kan skade seg eller havne i livstruende situasjoner. Vær derfor oppmerksom på følgende:

- Dette apparatet kan brukes av barn fra 8 år og oppover og av personer med reduserte fysiske, sensoriske eller mentale evner eller mangel på erfaring og kunnskap, så fremt de er under tilsyn eller får instruksjoner om hvordan de bruker apparatet på en sikker måte, og de forstår farene som kan oppstå i forbindelse med bruk av apparatet.

- Ikke la barn leke med apparatet.
- Ikke la barn rengjøre eller vedlikeholde apparatet uten tilsyn.
- Barn under 3 år og husdyr skal holdes på trygg avstand fra apparatet.
- Ikke la apparatet være uten tilsyn når barn eller andre som ikke er i stand til å vurdere risiko, er i nærheten.

### **Advarsel** **Livsfare!**

Barn kan låse seg inn i apparatet og havne i en livstruende situasjon.

- Ikke plasser apparatet bak en dør. Det kan være til hinder for apparatets dør eller gjøre at den ikke kan åpnes helt.
- Ved endt levetid for apparatet må du trekke støpselet ut av kontakten **før** du kobler fra strømledningen, og deretter ødelegge låsen i døren.

### **Advarsel** **Kvelningsfare!**

Hvis barn får lov til å leke med emballasje, folie eller pakningsdeler, kan de fanges i dem eller trekke dem over hodet og kveles.

Hold emballasje, folie og pakningsdeler unna barn.

### **Advarsel**

#### **Fare for forgiftning!**

Inntak av vaskemidler og pleieprodukter kan føre til forgiftning.

Oppsøk lege ved svelging.

Oppbevar vaskemidler og pleieprodukter utilgjengelig for barn.

### **Advarsel**

#### **Øye-/hudirritasjon!**

Kontakt med vaskemidler og pleieprodukter kan forårsake irritasjon på øyne eller hud.

Skyll øyne/hud grundig ved kontakt med vaskemidler eller pleieprodukter. Oppbevar vaskemidler og pleieprodukter utilgjengelig for barn.

## Installasjon

### Advarsel

#### **Fare for elektrisk støt / brann / materielle skader / skader på apparatet!**

Hvis apparatet ikke er forskriftsmessig installert, kan det føre til farlige situasjoner. Vær obs på følgende:

- Nettspenningen må samsvare med spenningen som er angitt på apparatet (typeskiltet). Tilkoblet last og nødvendig sikringsbeskyttelse er angitt på typeskiltet.
- Apparatet må kun kobles til vekselstrøm via en jordet stikkontakt som er forskriftsmessig installert. Denne stikkontakten må alltid være lett tilgjengelig.
- Støpselet, den jordede stikkontakten og jordingsystemet må være forskriftsmessig installert.
- Det må være tilstrekkelig tverrsnitt i installasjonen.
- Stikkontakten må alltid være lett tilgjengelig. Dersom dette ikke er mulig, må det – av hensyn til de relevante sikkerhetsforskriftene – monteres en bryter (topolet bryter) i den faste installasjonen i overensstemmelse med kravene til el-installasjoner.

- Ved bruk av jordfeilbryter må det kun brukes en type som er merket slik: . Dette merket er den eneste garantien for overholdelse av alle gjeldende forskrifter.

### Advarsel

#### **Fare for elektrisk støt / brann / materielle skader / skader på apparatet!**

Hvis strømledningen endres eller skades, kan overoppheting medføre fare for elektrisk støt, kortslutning eller brann.

Strømledningen må ikke bøyes, knekkes eller endres, og den må ikke komme i kontakt med varmekilder.

### Advarsel

#### **Fare for brann / materielle skader / skader på apparatet!**

Bruk av skjøteledninger eller forgreningskontakter kan medføre brann på grunn av overoppheting eller kortslutning.

Koble apparatet direkte til en jordet stikkontakt som er forskriftsmessig installert. Ikke bruk skjøteledninger eller forgreningskontakter.

**⚠ Advarsel****Fare for personskade / materielle skader / skader på apparatet!**

- Apparatet kan vibrere eller bevege på seg mens det er i bruk, noe som kan forårsake personskade eller materielle skader.  
Plasser apparatet på rent, jevnt og stødig underlag og bruk et vaterpass til å justere høyden med skruføttene.
- Feilaktig plassering (stabling) av apparatet på en vaskemaskin kan medføre personskade, materielle skader og/eller skader på apparatet.  
Hvis du skal plassere apparatet oppå en vaskemaskin, må vaskemaskinen ha minst samme dybde og bredde som apparatet, og det må sikres med egnet tilkoblingssett. → *Side 15*  
Apparatet MÅ sikres med dette tilkoblingssettet. Det er ikke tillatt å stille opp apparatet på noen annen måte.
- Hvis du tar tak i utstikkende deler på apparatet (f.eks. døren) for å løfte eller flytte det, kan disse delene brette av og forårsake personskade.  
Ikke ta tak i noen av apparatets utstikkende deler.

**⚠ Advarsel****Fare for personskade!**

- Apparatet er svært tungt. Løfting av apparatet kan medføre personskade. Ikke løft apparatet på egen hånd.
- Apparatet har skarpe kanter som lett kan kutte opp huden.  
Unngå å ta tak i de skarpe kantene. Bruk vernehansker når du skal løfte apparatet.
- Dersom slanger og ledninger legges på en ikke-forskriftsmessig måte, er det fare for snubling og personskade.  
Legg slanger og ledninger slik at de ikke medfører snublefare.

**Drift****⚠ Advarsel****Ekspllosjons-/brannfare!**

Tøy som har vært i kontakt med løsemidler, olje, voks, voksfjerner, maling, fett eller flekkfjerner, kan antennes eller forårsake eksplosjon ved tørking i maskinen. Vær derfor oppmerksom på følgende:

- Vask tøyet grundig med varmt vann og vaskemiddel før du tørker det i maskinen.
- Tøy som ikke er vasket, skal ikke tørkes i apparatet.
- Ikke bruk apparatet hvis det er benyttet industrikjemikalier til rengjøring av tøyet.

### **Advarsel**

#### **Ekspllosjons-/brannfare!**

- Opphopninger i lofilteret kan antennes under tørking og forårsake brann eller eksplosjon i apparatet. Rengjør lofilteret jevnlig.
- Visse gjenstander kan antennes under tørking og forårsake brann eller eksplosjon i apparatet. Sørg for at lightere og fyrstikkesker fjernes fra lommer i klesplagg.
- Hvis det er kullstøv eller mel i luften rundt apparatet, kan det føre til eksplosjonsfare. Sørg for at området rundt apparatet er rent når det er i bruk.

### **Advarsel**

#### **Fare for brann / materielle skader / skader på apparatet!**

Hvis et program avbrytes før tørkesyklusen er ferdig, blir ikke tøyet tilstrekkelig nedkjølt og kan antennes, eller det kan oppstå materielle skader eller skader på apparatet.

- Under den siste delen av tørkesyklusen varmes ikke tøyet i trommelen opp (avkjølingssyklus). Dette skal sikre at tøyet etterlates ved en temperatur som ikke skader det.

- Ikke slå av apparatet før tørkesyklusen er ferdig, med mindre du fjerner alt tøy fra trommelen med én gang og legger det utover (for å slippe ut varmen).

### **Advarsel**

#### **Fare for forgiftning / materielle skader!**

Kondensvann er ikke drikkevann og kan inneholde lo. Forurenset kondensvann kan være helseskadelig og kan forårsake materielle skader. Vannet må ikke drikkes eller brukes om igjen.

### **Advarsel**

#### **Fare for forgiftning!**

Løsemiddelholdige rengjøringsmidler, for eksempel rensbensin, kan avgi giftige gasser.

Ikke bruk løsemiddelholdige rengjøringsmidler.



**⚠ Advarsel****Fare for personskade!**

- Hvis du støtter deg til eller setter deg på døren når den er åpen, kan apparatet velte, noe som kan medføre personskade.  
Ikke støtt deg til døren når den er åpen.
- Hvis du klatrer opp på apparatet, kan dekkplaten knekke og det kan oppstå personskade.  
Ikke klatre opp på apparatet.
- Hvis du stikker hånden inn i trommelen mens den fortsatt roterer, risikerer du å skade hånden.  
Vent til trommelen har stoppet.

**Obs!****Materielle skader / skader på apparatet**

- Hvis tøymengden overskrider maksimal lastekapasitet, kan det hende apparatet ikke fungerer som det skal, noe som kan medføre materielle skader eller skader på apparatet.  
Ikke overskrid den maksimale lastekapasiteten for tørt tøy. Pass på å overholde den maksimale lastekapasiteten som er angitt for hvert program.  
→ Side 23

- Hvis du bruker apparatet uten lo-oppsamler (f.eks. lofilter, lodepot, avhengig av apparatets spesifikasjoner) eller hvis lo-oppsamleren er ufullstendig eller defekt, kan det oppstå skader på apparatet.  
Ikke bruk apparatet uten lo-oppsamler eller med defekt lo-oppsamler.
- Lette ting, som hår og bomull, kan bli sugd inn i luftinntaket når apparatet er i bruk.  
Hold slike ting unna apparatet.
- Skum og skumgummi kan bli deformert eller smelte ved tørking i apparatet.  
Ikke tørk tøy som inneholder skum eller skumgummi i apparatet.
- Hvis du heller feil mengde vaskemiddel i apparatet, kan det føre til materielle skader eller skader på apparatet.  
Bruk vaskemiddel, pleieprodukter og tøymykningsmiddel i henhold til produsentens anvisninger.
- Hvis apparatet blir overopphetet, kan det hende det ikke fungerer som det skal, og det kan oppstå materielle skader eller skader på apparatet.  
Sørg for at apparatets luftinntak aldri hindres under drift, og at området rundt apparatet er tilstrekkelig ventilert.

## Rengjøring/vedlikehold

### **Advarsel** **Livsfare!**

Dette er et elektrisk apparat. Det er fare for elektrisk støt hvis du kommer i kontakt med de strømledende komponentene. Vær derfor oppmerksom på følgende:

- Slå av apparatet. Koble apparatet fra strømforsyningen (trekk ut støpselet).
- Ta aldri tak i støpselet med våte hender.
- Når du skal trekke støpselet ut av stikkontakten, må du alltid ta tak i selve støpselet og aldri strømledningen, ellers kan strømledningen bli ødelagt.
- Ikke foreta tekniske endringer på apparatet eller apparatets funksjoner.
- Reparasjoner og annet arbeid på apparatet må kun utføres av vår kundeservice eller av en elektriker. Det samme gjelder for utskifting av strømkabelen (om nødvendig).
- Nye, originale strømledninger kan bestilles fra vår kundeservice.

### **Advarsel** **Fare for forgiftning!**

Løsemiddelholdige rengjøringsmidler, for eksempel rensbensin, kan avgi giftige gasser. Ikke bruk løsemiddelholdige rengjøringsmidler.

### **Advarsel** **Fare for elektrisk støt / materielle skader / skader på apparatet!**

Hvis fuktighet trenger inn i apparatet, kan det oppstå kortslutning. Ikke bruk høytrykksspyler, dampvasker, vannslange eller sprøytepistol til rengjøring av apparatet.

** Advarsel****Fare for personskade /  
materielle skader / skader på  
apparatet!**

Bruk av reservedeler og -  
tilbehør fra andre produsenter  
er farlig og kan medføre  
personskade, materielle skader  
eller skader på apparatet.  
Av sikkerhetsgrunner må det  
kun brukes originale  
reservedeler og -tilbehør.

**Obs!****Materielle skader / skader på  
apparatet**

Rengjørings- og  
forbehandlingsmidler for tøy  
(f.eks flekkfjernere,  
forvaskspray osv.) kan  
forårsake skader hvis de  
kommer i kontakt med  
apparatets overflater. Vær  
derfor oppmerksom på  
følgende:

- Ikke la disse stoffene komme  
i kontakt med apparatets  
overflater.
- Bruk bare vann og en myk,  
fuktig klut til rengjøring av  
apparatet.
- Rester av vaskemiddel,  
spray og annet skal fjernes  
umiddelbart.



## Miljøvern

### Emballasje/avhending



Kvitt deg med emballasjen på en miljøvennlig måte.

Dette apparatet er merket i samsvar med det europeiske direktivet 2012/19/EU ang. gamle elektro- og elektroniske apparater (waste electrical and electronic equipment - WEEE). Dette direktivet gir retningslinjer for avhending og gjenvinning av de brukte apparater og er gyldig for hele EU.

### Kjølemiddel

Tørketrommelens varmeveksler inneholder fluorert drivhusgass i et hermetisk lukket system.

<b>Drivhusgass:</b>	<b>R134a</b>
<b>Fyllmengde (kg):</b>	0,330
<b>Totalt GWP (tCO<sub>2</sub>):</b>	0,472

Bortskaff tørketrommelen på forsvarlig vis.

### Sparetips

- Sentrifuger tøyet før tørking. Tørre tøy forkorter tørketiden og senker energiforbruket.
- Last tørketrommelen med maksimal fyllmengde.
 

**Merk:** Pass på at du ikke overskrider den maksimale fyllmengden for programmene, fordi dette fører til forlenget tørketid og økt energiforbruk.
- Luft rommet og hold luftinntaket til tørketrommelen åpent, slik at luftutskifting er sikret.
- Rengjør lofilteret etter hver tørking. Et forurenset lofilteret forlenger tørketiden og øker energiforbruket.
- **Energisparingsmodus:** Hvis tørketrommelen ikke betjenes over lengre tid, kobler den automatisk over i energisparing før programstart og etter programslett. Indikasjonfelt og -lamper slukker etter noen minutter og starttasten blinker. For å aktivere belysningen kan du trykke på en vilkårlig tast, åpne og lukke apparatdøren eller dreie på programvelgeren.



## Oppstilling og tilkobling

### Leveringsomfang

- Tørketrommel
- Bruks- og oppstillingsveiledning
- Ullkurv\*
- Kondensvannavløp\*

### Sette opp og koble til tørketrommel

#### Advarsel

##### Livsfare!

Tørketrommelen går på elektrisk strøm, noe som medfører fare for støt.

- Kontroller tørketrommelen for synlige skader. En skadet tørketrommel skal ikke tas i bruk.
- Før tilkobling til strømnettet må du forsikre deg om at den elektriske spenningen som står oppført på typeskiltet, stemmer med spenningen i stikkontakten.
- Bruk bare jordfeilbrytere som er merket med dette symbolet .
- Pass på at strømledningen ikke kommer i klem, får knekk eller kommer i kontakt med varmekilder eller skarpe kanter.

#### Advarsel

##### Barn kan låse seg inne i tørketrommelen og havne i livsfare!

Sett ikke tørketrommelen bak en dør eller skyvedør som kan blokkere eller hindre åpning av døren.

#### Obs!

##### Fare for personskader

- Vær forsiktig når du løfter tørketrommelen, da den høye vekten kan forårsake personskader. Ikke løft tørketrommelen på egenhånd.
- Du kan kutte hendene på de skarpe kantene på tørketrommelen. Ikke grip tørketrommelen i de skarpe kantene.
- Pass på at ikke utstikkende deler på tørketrommelen knekker når den løftes eller skyves. Ikke bruk de utstikkende delene på tørketrommelen for å bevege på den.

#### Obs!

##### Mulighet for materielle skader på apparat eller tekstiler.

- Kontroller tørketrommelen for transportskader. Bruk ikke en skadet tørketrommel.
- Restvann i tørketrommelen kan fryse og medføre skader. Sett aldri tørketrommelen i rom med fare for frost.

\* alt etter modell

## no Oppstilling og tilkobling

Pass på følgende ved oppstilling:

- Plasser den på et rent, jevnt og stødig underlag.
- nettstøpselet skal alltid være tilgjengelig
- luftinntaket på tørketrommelen skal være fritt og ha tilstrekkelig lufting
- omgivelsene skal holdes rene
- tørketrommelen må være justert vannrett med skrufføttene

**Merk:** Kontroller innrettingen av maskinen med en vater og juster om nødvendig. Du kan endre høyden ved å dreie på maskinføttene.

Alle maskinføttene må stå stødig på underlaget.

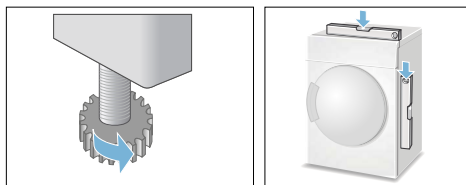

Feil innretting kan føre til høy lyd, vibrasjoner og mangelfulle trommebevegelser.

**Merk:** Hvis du er i tvil, må du få en fagmann til å koble til maskinen.

## Valgfritt tilbehør

Valgfritt tilbehør bestiller du\* hos kundeservice:

- **Monteringssett vask-/tørk-søyle:**  
For å spare plass kan tørketrommelen plasseres oppå en egnet vaskemaskin med samme dybde og bredde.  
Tørketrommelen skal festes til vaskemaskinen ved hjelp av dette monteringssettet.  
Bestillingsnummer med uttrekkbar arbeidsplate: **WZ20400**;  
Bestillingsnummer uten uttrekkbar arbeidsplate: **WZ11410**.
- **Forhøyning:**  
Du kan sette tørketrommelen på en forhøyning slik at det blir lettere å ta ut og legge i tøy i den.  
Du kan transportere tøyet i kurven som er integrert i forhøyningen.  
Bestillingsnummer: **WZ20500**.
- **Ullkurv:**  
Du kan tørke enkelte ulltekstiler, sportssko og kosedyr i ullkurven.  
Bestillingsnummer: **WZ20600**.

## Transport og frostbeskyttelse

1. Tøm kondensvannbeholderen.
2. Sett programvelgeren på et vilkårlig program.
3. Trykk på starttasten.
4. Vent i 5 minutter.  
**Merk:** Kondensvannet pumpes ut.
5. Tøm kondensvannbeholderen på nytt.
6. Slå av tørketrommelen.

**Merk:** Til tross for utpumpingen vil det alltid være igjen noe vann i tørketrommelen.

### Obs!

**Vannet kan renne ut og forårsake materielle skader.**

Transporteres stående.

### Obs!

**Tørketrommelen inneholder kjølemiddel og kan bli skadet.**

La tørketrommelen stå i to timer før den tas i bruk.

\* alt etter modell

## Lede ut kondensvann

Under tørking dannes det kondens i apparatet.

Du må ha koblet til en avløpsslange når du bruker apparatet.

Dersom det ikke benyttes en avløpsslange, renner kondensvannet fra apparatet i kondensvannbeholderen. I slike tilfeller må kondensvannbeholderen tømmes etter hver tørkeprosess, og også dersom den blir full før tørkingen er ferdig.

Slik kobler du til avløpsslangen:

1. Ta ut tilbehøret fra tørketrommelen.

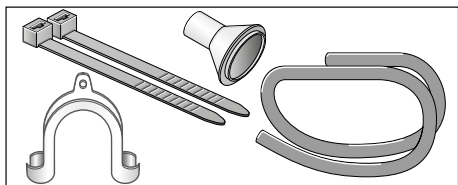

2. Leveringstilstanden til tørketrommelen. For å lede kondensvannet til kondensvannbeholderen er slangen festet på stussen.

3. Løsne slangen fra stussen og sett den i oppbevaringsposisjon.

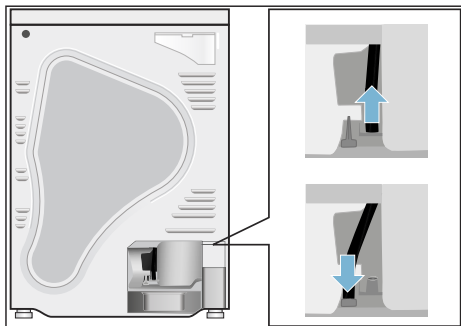

4. Ta avløpsslangen ut av tilbehøret og fest denne til den tomme stussen. Trykk avløpsslangen inn i slangeføringen.

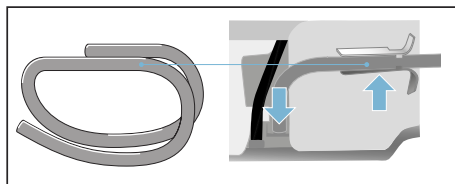



5. Fest den andre enden av avløpsslangen ved A, B eller C avhengig av tilkoblingssituasjon med resten av tilbehøret.

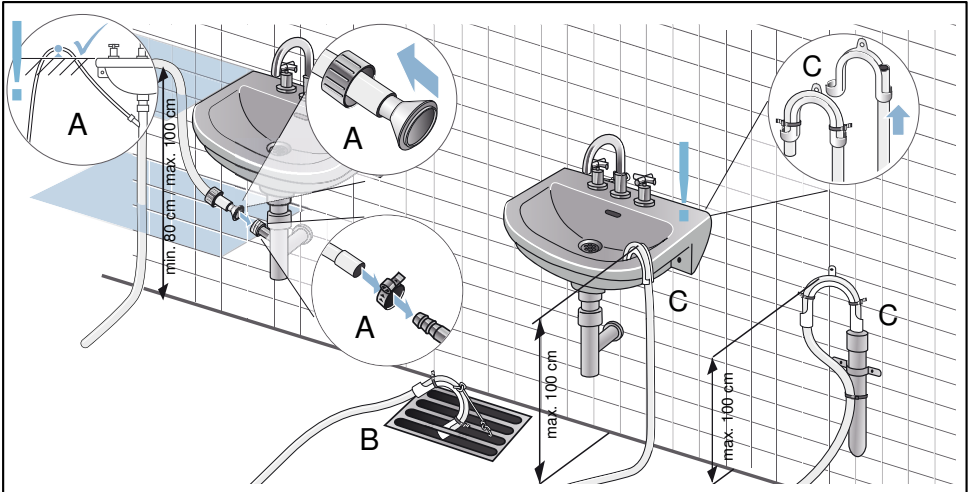

**Obs!**

**Oppsamlet vann kan suges tilbake inn i tørketrommelen og forårsake materielle skader.**

Kontroller at vannet renner raskt ut av vasken. Avløpet må ikke være stengt eller blokkert.

**Obs!**







**Mulighet for materielle skader på grunn av lekkasje eller lekkende vann.**

Sikre avløpsslangen slik at den ikke sklir ut. Pass på at det ikke kommer knekk på avløpsslangen. Vær oppmerksom på høydeforskjellen mellom oppstillingsflate og avløp på maks. 100 cm og min. 80 cm ved avløp i en vannlås.

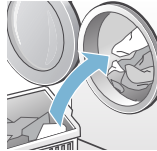
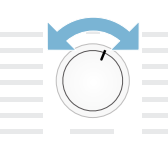
**Merk:**

Dersom du ønsker å avlede kondensvannet til kondensvannbeholderen igjen, gå du frem i motsatt rekkefølge.

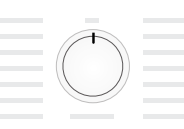
## Det viktigste i korte trekk

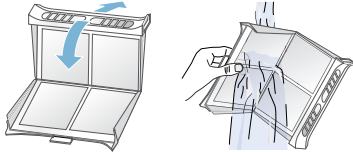
1		→ 	→ 
	Fyll i tøy og lukk døren.	Slå på tørketrommelen ved å sette programvelgeren på et vilkårlig program.	Velg starttasten.
2		→ 	→ 
	Programslutt.	Ta ut tøyet.	Slå av tørketrommelen.
3		→ 	
	Tøm kondensvannbeholderen.	Rengjør lofilteret.	

 Bli kjent med apparatet

## Tørketrommel

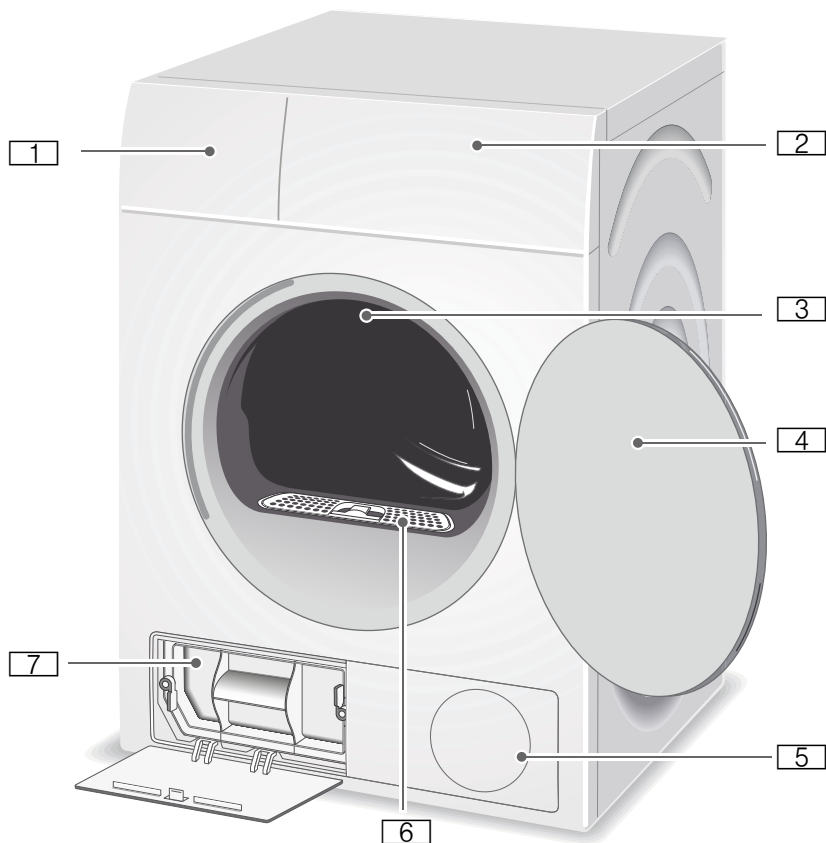

- 1** Kondensvannbeholder
- 2** Betjenings- og visningsfelt
- 3** Trommelbelysning\*
- 4** Apparatdør
- 5** Luftinntak
- 6** Lofilter
- 7** EasyClean-filter

\* avhengig av modell

**no** Bli kjent med apparatet

## Betjeningsfelt

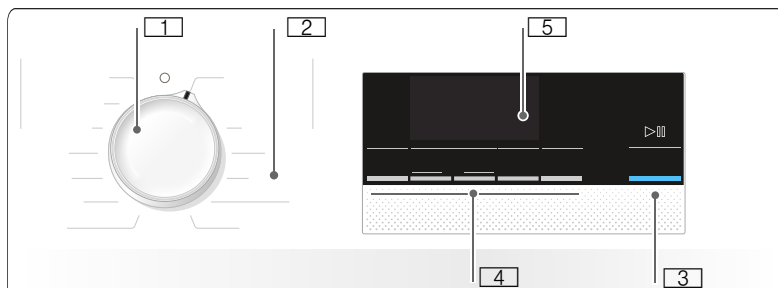

- 1** **Programvelger** for å slå på og av og velge program.
- 2** **Programmer** → *Side 23*.
- 3** **Starttast** for å starte og stoppe programmet → *Side 25*.
- 4** **Taster** for forhåndsinnstilling av programmer → *Side 25*.
- 5** **Display** → *Side 21*.

## Display

### Taster på displayet

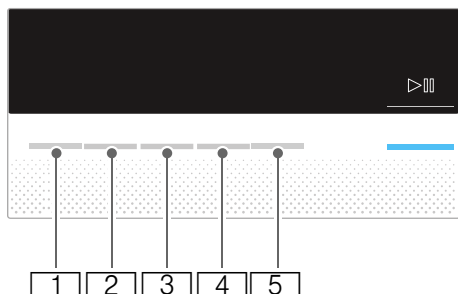

- 1** Tørkegrad
- 2** Tørketid
- 3** Ferdig om
- 4** Antikrøll
- 5** Skån

Nærmere beskrivelse av alle taster fra  
→ Side 25.

### Display



- Tømme kondensvannbeholderen  
→ Side 28.
- Rengjøre lofilteret → Side 29  
og EasyClean-filteret → Side 32.
- **P-End** : Programforløp  
for Tørring; Stryketørt, Skaptørt;  
Antikrøll; Pause og Slutt.
- Barnesikring aktiv .
- Antikrøll valgt.
- Skån valgt.
- Tørkegrad valgt.
- 1:27** Antatt programvarighet i timer og  
minutter.
- 3h** Programmet er ferdig om 3 timer  
ved valg av Ferdig om-tid.



## Tøy

### Forberede tøy



#### Advarsel

#### Eksplosjons- og brannfare!

Fjern lightere og fyrstikker fra lommene i tøyet.

#### Obs!

#### Tørketrommel og tøy kan få skader.

Fjern alle gjenstander fra lommene på tekstilene og ta hensyn til følgende:

- Knyt sammen stoffbelter, forklebånd osv eller bruk vaskepose.
- Glidelåser, hemper og knapper må lukkes. Knapp igjen stort tøy, f.eks. dynetrekk.
- Fjern metalldele (f.eks. binders) fra tekstilene.
- Sorter tøyet etter tekstiltipe og tørkeprogram slik at du oppnår et jevnt tørkeresultat.
- Tørk alltid svært små tekstiler, f.eks. babystrømper, sammen med stort tøy, f.eks. håndkler.
- Vevde tekstiler, f.eks. t-skjorter og poloskjorter, krymper ofte ved første tørking. Bruk et skånende program.
- Unngå å tørke strykefrie tekstiler for mye. Det fører til mer krøll på tøyet.
- For enkeltstykker av tøy må du bruke et tidsprogram.
- Mange vaske- og pleiemidler, f.eks. tøystivelse eller mykningsmidde, inneholder partikler som kan avleires på fuktighetsføleren. Det kan ha negativ effekt på følerens funksjon og dermed på tørkeresultatet.

#### Merknader

- Ta hensyn til produsentenes anbefalinger ved dosering av vaske- og pleiemiddel før vasking.
- Rengjør fuktighetsføleren med jevne mellomrom → Side 32.

### Sortere tøy etter

- Egnet for tørketrommel
- Tørking med normal temperatur.
- Tørking med lav temperatur
- Skal ikke tørkes i tørketrommel

**Merk:** Du må ikke ha vasken fra vaskemaskinen rett over i tørketrommelen. Sorter den sentrifugerte vasken, før du legger den i tørketrommelen.

Hvis du tørker tekstiler med tynt lag, flere lag eller tykt lag sammen, vil de bli tørket forskjellig. Tørk derfor bare tøy av samme vevstype og struktur sammen, slik at du oppnår et jevnt tørkeresultat. Hvis tøyet likevel blir for fuktig, kan du ettertørke med et tidsprogram  
→ Side 23.

#### Obs!

#### Mulighet for materielle skader på apparat eller tekstiler.

#### Følgende tekstiler bør ikke tørkes i tørketrommelen:

- Tøy som er tilsmusset med olje.
- Uvaskede tekstiler.
- Tekstiler som ikke slipper gjennom luft, f.eks. gummiert vask.
- Ømfintlig tøy, f.eks. silke, syntetiske gardiner.



## Programmer og taster

### Programmer

Program og tekstiler	Maksimal fyllmengde og programinnstillinger / info
<p>Programnavn</p> <p>Hvilke tekstiler programmet er egnet for.</p>	<p>Maksimal fyllmengde med utgangspunkt i tekstilenes tørrvekt</p> <p>mulige programinnstillinger</p>
<p><b>Bomull</b> Ekstra skaptørt</p> <p>Tykke, slitesterke tekstiler i flere lag av bomull eller lin som kan kokes, og som tørker sent.</p>	<b>7 kg</b>
<p><b>Bomull</b> Skaptørt</p> <p>Normale ettlags, slitesterke tekstiler av bomull eller lin som kan kokes.</p>	<b>7 kg</b>
<p><b>Bomull</b> Stryketørt</p> <p>Normale ettlags, slitesterke tekstiler av bomull eller lin som kan kokes, og som skal være fuktige etter tørking, og egner seg til stryking eller opphenging.</p>	<b>7 kg</b>
<p><b>Syntetisk</b> Ekstra skaptørt</p> <p>Flerlags tykke tekstiler i syntetisk fiber eller blandede fibre som er vanskelig å tørke.</p>	<b>3,5 kg</b>
<p><b>Syntetisk</b> Skaptørt</p> <p>Normale ettlags tekstiler i syntetiske eller blandende fibre.</p>	<b>3,5 kg</b>
<p><b>Syntetisk</b> Stryketørt</p> <p>Normale ettlags tekstiler i syntetiske eller blandede fibre som skal være fuktige etter tørking og egne seg til stryking eller opphenging.</p>	<b>3,5 kg</b>
<p><b>Outdoor</b></p> <p>Regn- og fritidstøy med membranbelegg og vannavvisende tekstiler.</p>	<b>1,5 kg</b>
<p><b>Håndklær</b></p> <p>Slitesterke håndklær i bomull.</p>	<b>6 kg</b>
<p><b>Mix</b></p> <p>Blandet fyllmengde som består av tekstiler av bomull og syntetisk fiber.</p>	<b>3 kg</b>

<b>Varmt</b> ☺	<b>3 kg</b>
Alle tekstiltyper; tidsprogram. Egnet til forhåndstørket eller lett fuktig tøy og til tilleggstørking av tykt tøy i flere lag.	Du kan tilpasse programvarigheten med tasten for Tørketid.
<b>Merknader</b>	
<ul style="list-style-type: none"><li>■ Ull, joggesko og kosedyr skal kun tørkes i ullkurven → <i>Side 15</i>.</li><li>■ Tidsprogrammet registrerer ikke automatisk restfuktighet i tøyet. Dersom tøyet fortsatt er for fuktig etter tørkingen, gjentar du programmet og forlenger ev. programvarigheten.</li></ul>	
<b>Kaldt</b> ☹	<b>3 kg</b>
Alle tekstiltyper. Til oppfrisking eller lufting av klær som nesten ikke har vært brukt.	Du kan tilpasse programvarigheten med tasten for Tørketid.
<b>Skjorter</b>	<b>1,5 kg</b>
Strykefrie skjorter av bomull, lin, syntetiske tekstiler eller blandings tekstiler.	
<b>superRask 40'</b>	<b>1 kg</b>
Syntetiske stoffer og lett bomull.	
<b>Ull finish</b>	<b>3 kg</b>
Tekstiler i ull eller med ullandel som tåler tørketrommel.	
<b>Undertøy</b>	<b>1 kg</b>
For ømfintlig undertøy som kan vaskes, f.eks. av fløyel, blonder, lycra, silke eller satin.	



## Taster

Taster	Forklaringer og henvisninger
<b>Merk:</b> Ikke alle taster og deres funksjoner kan velges i alle programmer.	
☼ (Tørkegrad)	<p>Dersom tøyet er for fuktig etter tørkingen, kan du finjustere tørkeresultatet, f.eks. skaptørt, med tørkegraden. Tørkeresultatet kan økes i tre trinn fra ☼' til ☼' med tørkegraden.</p> <p>Hvis du har tilpasset tørkegraden, lagres innstillingen også etter at tørketrommelen er slått av.</p> <p><b>Merk:</b> Jo høyere tørkegraden er, desto lenger varer programmet.</p>
🕒 (Tørketid)	Tilpass programvarigheten til tidsprogrammene. 20 minutter til maksimalt 3 timer, i trinn på 10 minutter.
🕒 (Ferdig om)	Programmet er ferdig om mellom 1h og 24h (timer). Still inn Ferdig om-tiden i timetrinn og utsett dermed programstarten. Ønsket antall timer til programmet er ferdig vises i displayet.
🌀 (Antikrøll)	Trommelen beveger tøyet med jevne mellomrom etter tørkingen for å unngå krøll-dannelse. Du kan forlenge den automatiske antikrøllfunksjonen med 60 minutter etter hvert program.
☼ (Skån)	Redusert temperatur for ømfintlige tekstiler som f.eks. polyakryl eller elastan, kan forlenge tørkevarigheten.
🔊 3 sec. (Barnesikring 3 sek.)	Aktiver eller deaktiver barnesikringen ved å holde inne tasten for ferdig om-tid og tasten for tørketid samtidig i 3 sekunder.
Start/Pause	Start og pause av programmet.



## Betjening av apparatet

### Legge i tøy og slå på tørketrommelen

**Merk:** Tørketrommelen må settes opp og kobles til forskriftsmessig  
→ Side 13.

1. Legg tøyet inn i trommelen.
2. Drei programvelgeren til ønsket program for å slå på tørketrommelen.
3. Lukk apparatdøren.

#### Obs!

#### Mulighet for materielle skader på apparat eller tekstiler.

Pass på at tøyet ikke kommer i klem i døren.

### Stille inn program

**Merk:** Hvis du har aktivert barnesikringen, må du deaktivere den før du kan stille inn et program. Se  
→ Side 25.

1. Velg ønsket program, du finner nærmere informasjon om programmene fra → Side 23.

2. Still inn ønsket program med programvelgeren. I displayet vises forhåndsinnstillingene for det valgte programmet.

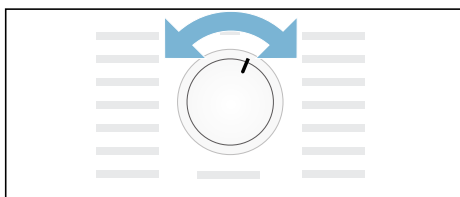

#### Merk:

Programforhåndsinnstillingene er standardinnstillinger som er definert ved valg av et program. Du ser programinnstillingene i displayet etter at programmet er valgt.

3. Du kan tilpasse programinnstillingene dersom du ønsker det. Detaljert informasjon om dette → Side 25.

### Starte program

Velg starttasten.

**Merk:** Hvis du vil sperre programmet for å unngå utilsiktede endringer, kan du velge barnesikringen. Se  
→ Side 25.

## Programforløp

Programstatus vises i displayet.

f.eks. Antatt programvarighet i timer og minutter.  
**1:27**

**Merk:** Ved valg av et program vises den anslåtte tørketiden for anbefalt tøymengde. Under tørkingen fastslår fuktighetsfølere resterende fuktighet i fyllmengden og tilpasser programmets varighet (unntatt ved bruk av tidsprogrammer). Dette kan du se som tidssprang i gjenværende tid.

	Tørking
☰	Stryketørt
☒	Skaptørt
✂	Antikrøll
- P -	Pause
End	Slutt

## Endre program eller etterfylle tøy

Du kan når som helst ta ut eller etterfylle tøy i tørketrommelen, eller endre eller tilpasse programmet.

1. Åpne apparatdøren eller trykk på starttasten for å sette på pause.
2. Fyll på med tøy eller ta ut tekstiler.
3. Dersom du ønsker det, kan du velge et annet program eller en tilleggsfunksjon.
4. Lukk apparatdøren.
5. Velg starttasten.

**Merk:** Programvarigheten i displayet oppdateres etter fyllmengden og restfuktigheten i tøyet. De viste verdiene kan endre seg etter en programendring eller tilpasning av fyllmengden.

## Avbryte programmet

Du kan når som helst avbryte programmet ved å åpne apparatdøren eller trykke på starttasten for å sette apparatet på pause.

### Obs!

#### Brannfare. Tøyet kan ta fyr.

Hvis du avbryter programmet, må du ta ut alt tøyet og legge det utover slik at varmen fordamper.

## Programslutt

I displayet vises **End**.

## Ta ut tøyet og slå av tørketrommelen.

1. Ta ut tøyet.
2. Dreii programvelgeren tilbake til Avposisjon.

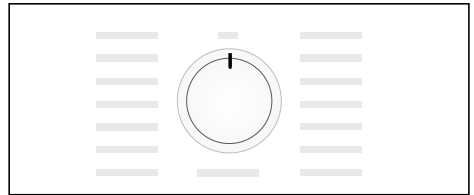

**no** Betjene apparatet

## Tømme kondensvannbeholderen

Apparatet er fabrikkinnstilt til å lede vannet til kondensvannbeholderen.

Du kan velge å lede kondensvannet via en avløpsslange\* ut i avløpet. Dersom kondensvannet ledes ut i avløpet, trenger du ikke tømme kondensvannbeholderen under tørkingen eller etter hver gang du har brukt apparatet.

1. Trekk kondensvannbeholderen vannrett ut av beholderen.

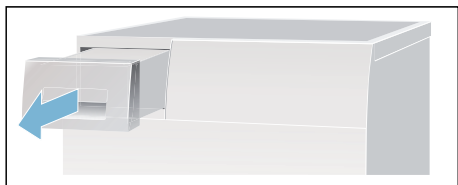

2. Tøm ut kondensvannet.

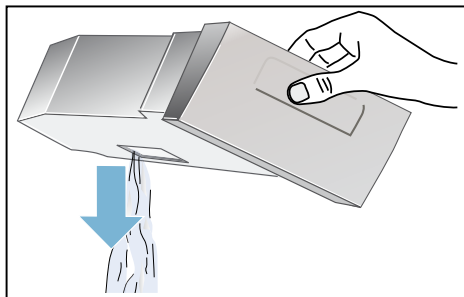

### Obs!

**Forurenset kondensvann kan føre til skader på helse og materiale.**

Kondensvannet er ikke drikkevann og kan være forurenset av lo. Skal ikke drikkes eller brukes videre.

3. Skyv inn kondensvannbeholderen til den smekker merkbart på plass i tørketrommelen.

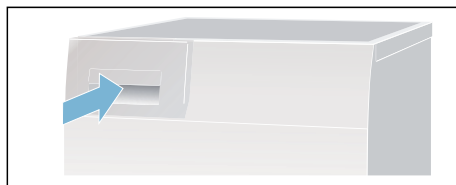

\* følger med avhengig av modell

## Rengjøre lofilteret

**Merk:** Under tørking samles lo og hår fra tøyet i lofilteret. Et tilstoppet eller tilsmusset lofilter reduserer luftstrømmen, og tørketrommelen oppnår dermed ikke maksimal tørkeeffekt. Et rent lofilter reduserer i tillegg strømforbruket og tørketiden.

Rengjør lofilteret **etter hver** tørking:

1. Åpne apparatdøren og fjern alt lo fra døren.
2. Trekk ut det todelte lofilteret.

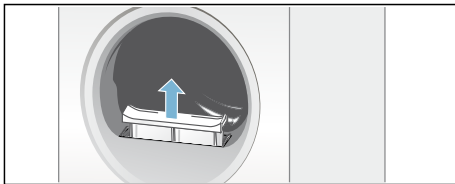

3. Fjern loet ut av gropa i lofilteret.

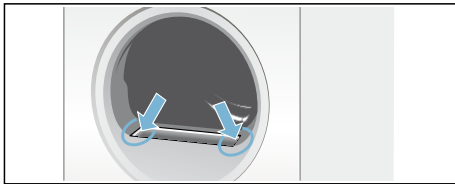

**Merk:** Pass på at det ikke faller lo ned i den åpne sjakten.

4. Trekk det todelte lofilteret fra hverandre.

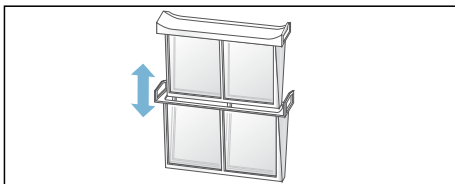

5. Klapp opp sidene og fjern alt loet.

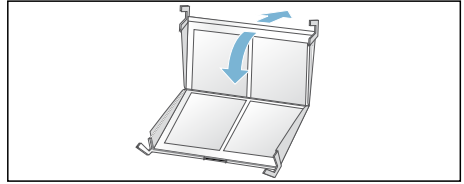

6. Skyll av loet under rennende, varmt vann.

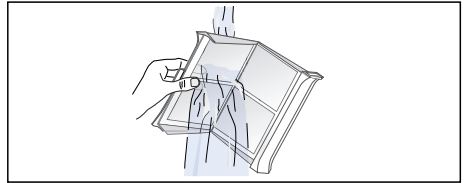

7. Tørk av filtersidene, klapp dem sammen og sett det todelte lofilteret inn på plass igjen.

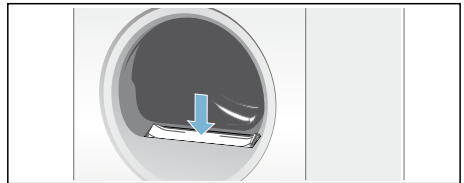

### Obs!

#### Tørketrommelen kan ta skade.

Bruk ikke tørketrommelen med defekt lofilter eller uten lofilter.



## Signalinnstilling

Du kan endre følgende innstillinger:

- Sentrifugeringsturtallet som tøyet sentrifugeres med før tørking,
- lydstyrken på signalet ved programslutt,
- lydstyrken på tastesignalene.

For å forandre innstillingene må du først alltid aktivere innstillingsmodus.

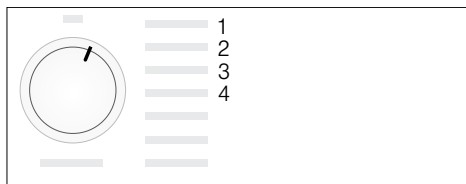

### Aktivere innstillingsmodus

1. Slå på tørketrommelen.
2. Velg programmet Bomull i posisjon 1 og vent i 5 sekunder. Nå er innstillingsmodus aktivert, i displayet slukker symbolene, og programvarigheten vises.
1. Trykk på starttasten og hold den inne samtidig som du dreier programvelgeren mot høyre til posisjon 2.
2. I displayet vises verdien for **sentrifugeringshastighet**.
3. Endre sentrifugeringshastigheten ved å trykke på tasten for ferdig om-tid eller tasten for tørketiden.
4. Vri programvelgeren mot høyre til posisjon 3.

5. I displayet vises lydstyrken for **signalet ved programslutt**.

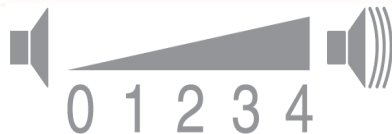

0 = av; 1 = stille, 2 = middels, 3 = høyt, 4 = svært høyt

6. Endre lydstyrken ved å trykke på tasten for ferdig om-tid eller tasten for tørketiden.
7. Vri programvelgeren mot høyre til posisjon 4.
8. I displayet vises lydstyrken for **tastesignal**.

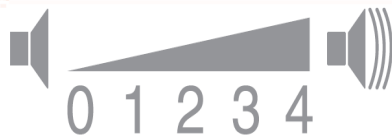

0 = av; 1 = stille, 2 = middels, 3 = høyt, 4 = svært høyt

9. Endre lydstyrken ved å trykke på tasten for ferdig om-tid eller tasten for tørketiden.

**Merk:** Du kan velge flere posisjoner på programvelgeren, men ikke endre disse innstillingene.

### Avslutte innstillingsmodus

Drei programvelgeren til Av-posisjon etter at du har stilt inn ønsket sentrifugeringshastighet og lydstyrke. Innstillingene er nå lagret.

## Lyder

**Merk:** Ved tørking, spesielt ved starten av tørkingen, genererer kompressoren og pumpen driftslyder. Disse lydene er helt normale og påvirker ikke apparatets funksjon på en negativ måte.

Kompressoren i tørketrommelen lager fra tid til annen en brummelyd. Volumet kan variere avhengig av program og hvor langt tørkeprosessen er kommet.

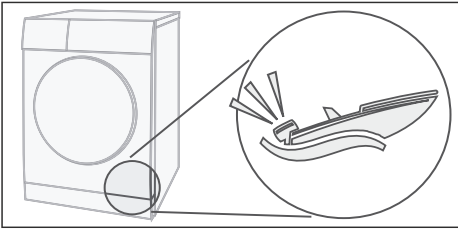

Kompressoren luftes innimellom, noe som høres som en surrelyd.

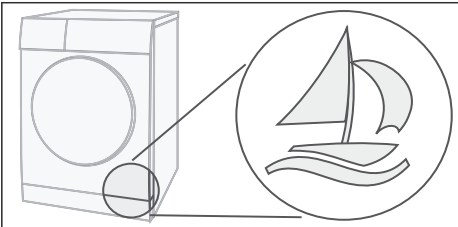

Kondensvannet pumpes over i kondensvannbeholderen ved hjelp av en pumpe. Dette forårsaker pumpelyder.

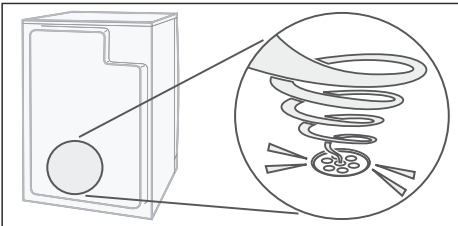

## Rengjøring

### Rengjøre tørketrommel og betjeningsfelt

#### Advarsel

#### Livsfare!

Tørketrommelen bruker elektrisk strøm, og det er dermed fare for elektrisk støt. Koble tørketrommelen fra strømmettet før rengjøring.

Tørketrommelen skal bare rengjøres med vann og en myk, fuktig klut.

Fjern umiddelbart alle rester av vaskemidler, dugg eller avleiringer. Ikke bruk rengjøringsmiddel eller middel til forbehandling av tøyet (f.eks. flekkmiddel e.l.). Ikke bruk høytrykksspyler eller dampstråle ved rengjøring.

## Rengjøre fuktighetsføler

**Merk:** Tørketrommelen er utstyrt med en fuktighetsføler i rustfritt stål. Fuktighetsfølerne måler fuktighetsgraden i tøyet. Etter lengre tids bruk kan det avleires et fint lag av kalk eller rester av vaske- og pleiemidler på fuktighetsføleren. Disse avleiringene må fjernes med jevne mellomrom, fordi følerens funksjon og dermed tørkeresultatet i motsatt fall kan bli nedsatt.

Åpne døren og rengjør fuktighetsføleren med en skuresvamp.



### Obs!

#### Fuktighetsføleren kan bli skadet.

Ikke rengjør fuktighetsføleren med skuremidler og stålull.

## Rengjøre EasyClean-filteret

Når  vises i displayet, må du rengjøre EasyClean-filteret som følger:

1. Rengjør først lofilteret → Side 29.
2. Lukk døren til tørketrommelen.
3. Åpne deretter serviceluku på varmeveksleren.
4. Frigjør spaken til EasyClean-filteret.
5. Trekk EasyClean-filteret ut etter håndtaket.

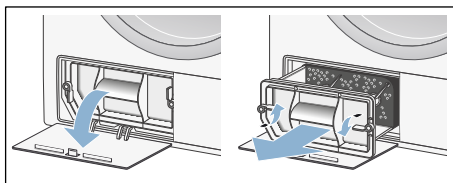

6. Ta nå av filtermatten.
7. Vask filtermatten for hånd med rent vann.

### Merknader

- Hvis filtermatten er veldig tilsmusset, kan du også støvsuge den forsiktig.
- Bruk ingen rengjøringsmidler.

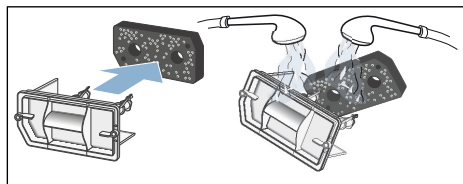

8. Tørk filtermatten ved å presse ut vannet.

**Merk:** Sett så inn den rene og tørre filtermatten.

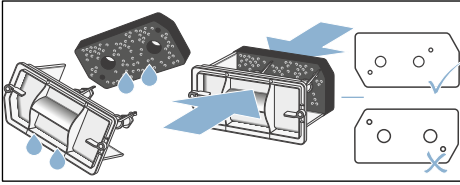

**9.** Sett filtermatten på igjen.

**Merk:** Pass på at filtermatten ikke er deformert, revet eller tilstoppet. Plasser filtermatten som vist over.

- 10.** Før du setter inn EasyClean-filteret igjen, må du kontrollere om varmeveksleren til tørketrommelen er kraftig tilsmusset. Hvis ja, må du støvsuge den forsiktig med en støvsuger med børstemunnstykke ovenfra og ned.

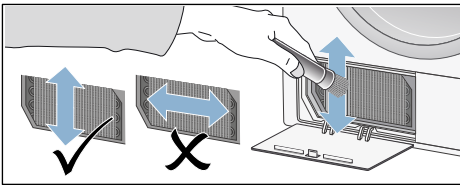

**Merk:** Pass på at du ikke bøyer eller skader lamellene på varmeveksleren under rengjøringen.

**Obs!****Fare for personskader**

Du kan kutte deg på lamellene til varmeveksleren.

Ta ikke på dem med hendene.

- 11.** Skyv inn EasyClean-filteret og lås det.

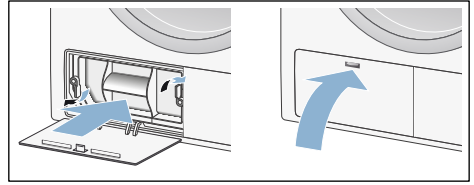

**12.** Lukk serviceluken.

- 13.** Slå av tørketrommelen. Nå er EasyClean-filteret rengjort.

**Merk:** Hvis filtermatten er skadet, kan du bestille en ny med reservedelsnummer 12007650 fra kundeservice. Kontaktadressene til alle land finnes i den vedlagte fortegnelsen over kundeservice.

no Det har oppstått en feil, hva kan du gjøre?

## Det har oppstått en feil, hva kan du gjøre?

Feil	Årsak/hjelp
 i displayet og tørking ble avbrutt.	<ul style="list-style-type: none"><li>■ Tøm kondensvannbeholderen og velg starttasten.</li><li>■ Hvis det er montert kondensvannavløp (ekstrautstyr), kan slangen til avløpet være tett eller i knekk. Kontroller om det er avleiringer i slangen, og spyl gjennom den. Legg slangen uten knekk.</li></ul>
 i displayet.	<ul style="list-style-type: none"><li>■ Rengjør lofilteret → <i>Side 29</i>.</li><li>■ Rengjør EasyClean-filteret → <i>Side 32</i>.</li></ul>
Tørketrommelen starter ikke.	<ul style="list-style-type: none"><li>■ Har du trykket på startknappen?</li><li>■ Er nettstøpselet satt i, eller fungerer sikringen?</li><li>■ Er det valgt program? Velg program.</li><li>■ Er døren til tørketrommelen åpen? Lukk døren.</li><li>■ Er barnesikringen aktivert? Deaktiver barnesikringen.</li><li>■ Er ferdig om-tid valgt? Programmet starter forsinket.</li></ul>
Krølldannelse.	<ul style="list-style-type: none"><li>■ Tøyet blir krøllede hvis du har for mye tøy i maskinen eller har valgt feil program for tekstiltypen. I programtabellen finner du all nødvendig informasjon.</li><li>■ Ta ut tøyet like etter tørking, det blir krøllede hvis det blir liggende i maskinen.</li></ul>
Det renner ut vann.	Ingen feil, tørketrommelen kan stå skjevt. Sett tørketrommelen rett.
Vist programvarighet endrer seg under tørkingen.	Ingen feil. Fuktighetsfølerne fastslår resterende fuktighet i fyllmengden og tilpasser programmets varighet (unntatt ved bruk av tidsprogrammer).
Tøyet blir ikke ordentlig tørt eller er fortsatt fuktig.	<ul style="list-style-type: none"><li>■ Varmt tøy føles ofte fuktigere enn det faktisk er. Legg tøyet utover slik at det avkjøles.</li><li>■ Finjuster det valgte tørkeresultatet. Det forlenger tørketiden, men temperaturen øker ikke. Tøyet ditt blir tørrere → <i>Side 25</i>.</li><li>■ Velg et program med lengre tørketid, eller øk ønsket tørkeresultat. Temperaturen økes ikke.</li><li>■ Velg et tidsprogram for ettertørking av tøy som fortsatt er fuktig → <i>Side 23</i>.</li><li>■ Hvis du overskrider den maksimale fyllmengden, kan ikke tøyet tørkes ordentlig.</li><li>■ Rengjør fuktighetsføleren i tørketrommelen. Det kan avleires et fint lag av kalk eller rester av vaske- og pleiemidler på fuktighetsføleren. Det kan ha negativ effekt på funksjonen. Tøyet blir ikke ordentlig tørt → <i>Side 32</i>.</li><li>■ Tørkingen ble avbrutt av strømbrytning, full kondensvannbeholder eller overskridelse av fyllmengden.</li></ul> <p><b>Merk:</b> Se også tipsene om tøy → <i>Side 22</i>.</p>

\* avhengig av modell

Feil	Årsak/hjelp
For lang tørketid?	<ul style="list-style-type: none"> <li>■ Lofilteret eller EasyClean-filteret kan være tilsmusset, noe som kan føre til økt tørketid. Rengjør lofilteret eller EasyClean-filteret.</li> <li>■ Hvis luftinntaket på tørketrommelen er blokkert eller ikke fritt tilgjengelig, kan det føre til lengre tørketid. Sørg for åpent luftinntak.</li> <li>■ Optimal omgivelsestemperatur ved tørking er på mellom 15 °C og 30 °C. Utenfor dette området kan tørkingstiden øke.</li> <li>■ Utilstrekkelig luftsirkulasjon i rommet kan føre til lengre tørketid. Sørg for ventilasjon i rommet.</li> </ul>
Displayet slukker, og starttasten blinker.	Ingen feil. Energisparemodus er aktiv → <i>Side 12</i> .
Fuktigheten i rommet stiger.	Ingen feil. Sørg for tilstrekkelig ventilasjon i rommet.
Strøbrudd.	Tørkeprogrammet avbrytes. Ta ut tøyet og legg det utover eller start programmet på nytt.
Uvanlige lyder under tørking.	Ingen feil, se også → <i>Side 31</i> .
Tørketrommelen føles kald til tross for tørking.	Ingen feil. Tørketrommel med varmepumpe tørker effektivt ved lave temperaturer.
* avhengig av modell	

**Merk:**

Dersom du ikke selv kan utbedre en feil ved å slå maskinen av og på igjen, må du ta kontakt med kundeservice.



## Forbruksverdier

### Forbruksverditabell

Program	Sentrifugeringsurtallet som tøyet sentrifugeres med	Varighet**		Energiforbruk**	
		7 kg	3,5 kg	7 kg	3,5 kg
<b>Bomull</b>		<b>7 kg</b>	<b>3,5 kg</b>	<b>7 kg</b>	<b>3,5 kg</b>
Skaptørt*	1400 o/min	159 min	86 min	1,35 kWh	0,80 kWh
	1000 o/min	181 min	110 min	1,70 kWh	1,00 kWh
	800 o/min	211 min	133 min	1,99 kWh	1,17 kWh
Stryketørt*	1400 o/min	112 min	67 min	1,00 kWh	0,59 kWh
	1000 o/min	134 min	80 min	1,20 kWh	0,69 kWh
	800 o/min	164 min	98 min	1,35 kWh	0,85 kWh
<b>Syntetisk</b>		<b>3,5 kg</b>		<b>3,5 kg</b>	
Skaptørt*	800 o/min	66 min		0,50 kWh	
	600 o/min	78 min		0,61 kWh	

\* Programinnstilling for godkjenning i henhold til gyldig EN61121.

\*\* Verdiene kan avvike fra de angitte verdiene avhengig av tekstiltype, sammensetning av tøyet som skal tørkes, restfuktighet i tøyet, innstilt tørkegrad, fyllmengde, omgivelsesforhold samt ved aktivering av tilleggsfunksjoner.

### Det mest effektive programmet for bomullstekstiler

Følgende "Standard-bomullsprogram" (merket med ) er egnet til tørking av normalt fuktige bomullstekstiler og er det mest effektive programmet med tanke på kombinert energiforbruk ved tørking av våte bomullstekstiler.

Standardprogram for bomull i henhold til gjeldende EU-forordning 932/2012			
Program	Tøymengde	Energiforbruk	Programvarighet
<input type="checkbox"/> Bomull Skaptørt	7 kg/3,5 kg	1,70 kWh/1,00 kWh	181 min/110 min

Programinnstilling for kontroll og energimerking i henhold til direktiv 2010/30/EF.



## Tekniske data

**Mål:**

85 x 60 x 60 cm

høyde x bredde x dybde

**Vekt:**

ca. 48 kg

**Maksimal påfylling:**

7 kg

**Kondensvannbeholder:**

4,8 l

**Tilkoblingsspenning:**

220–240 V

**Tilkoblingseffekt:**

maks. 600 W

**Sikring:**

10 A

**Innvendig trommelbelysning\*****Omgivelsestemperatur:**

5–35 °C

**Inngangseffekt i avslått tilstand:**

0,10 W

**Inngangseffekt i driftsklar-tilstand  
(ikke avslått tilstand):**

0,50 W

\* alt etter modell



## Kundeservice

### Kundeservice

Dersom du ikke selv kan utbedre feilen (Det har oppstått en feil, hva kan du gjøre?), må du henvende deg til vår kundeservice. Vi finner alltid en passende løsning, også for å unngå unødige besøk av teknikere.

Kontaktopplysninger for nærmeste kundeservice finner du i fortegnelsen over kundeservice.

Vennligst oppgi tørketrommelens produktnummer (E-nr.) og produksjonsnummer (FD) ved alle henvendelser til kundeservice.

E-Nr. _____ FD _____
----------------------

Disse opplysningene finner du på innsiden av apparatdøren eller på baksiden av tørketrommelen.

### **Stol på produsentens kompetanse.**

Henvend deg til oss. På den måten kan du være sikker på at reparasjonen blir foretatt av utdannede serviceteknikere som har originale reservedeler.



## Rådgivning og reparasjonsoppdrag ved feil

N 22 66 06 00

Kontaktadressene til alle land finnes i den vedlagte fortegnelsen over kundeservice.

BSH Hausgeräte GmbH

Carl-Wery-Straße 34

81739 München

GERMANY

[siemens-home.bsh-group.com](http://siemens-home.bsh-group.com)

Produsert av BSH Hausgeräte GmbH under Siemens AGs varemerkelisens



9001258011 (9705)