



SIEMENS

# Okap

LF16VA570

[pl] Instrukcja obsługi









Register your product on My Siemens and discover exclusive services and offers.  
[siemens-home.bsh-group.com/welcome](https://siemens-home.bsh-group.com/welcome)

The future moving in.

Siemens Home Appliances



## Spis treści

	<b>Ważne wskazówki dotyczące bezpieczeństwa</b>	<b>3</b>
	<b>Ochrona środowiska</b>	<b>6</b>
	Oszczędność energii	6
	Utylizacja zgodna z przepisami o ochronie środowiska naturalnego	6
	<b>Tryby pracy</b>	<b>7</b>
	Praca w trybie obiegu otwartego	7
	Tryb pracy w obiegu zamkniętym	7
	<b>Obsługa urządzenia</b>	<b>7</b>
	Wentylacja białowa	7
	Elementy obsługi	8
	Przed pierwszym użyciem	8
	Włączanie i wyłączanie urządzenia	9
	Stopień intensywny	9
	Funkcja pracy po wyłączeniu	9
	Gotowanie na gazie	10
	<b>Czyszczenie oraz przegląd</b>	<b>10</b>
	Nasycenie filtra przeciwtłuszczowego	11
	Demontaż i montaż filtrów	11
	<b>Co robić w razie usterki?</b>	<b>14</b>
	Tabela usterek	14
	<b>Serwis</b>	<b>14</b>
	<b>Wyposażenie</b>	<b>15</b>

Więcej informacji na temat naszych produktów, wyposażenia, części zamiennych oraz serwisu można znaleźć na stronie internetowej: [www.siemens-home.bsh-group.com](http://www.siemens-home.bsh-group.com) oraz w sklepie internetowym: [www.siemens-home.bsh-group.com/eshops](http://www.siemens-home.bsh-group.com/eshops)

## **Ważne wskazówki dotyczące bezpieczeństwa**

Należy dokładnie przeczytać niniejszą instrukcję. Zapoznanie się z nią pozwoli na bezpieczne i właściwe użytkowanie urządzenia. Instrukcję obsługi i montażu należy zachować do późniejszego wglądu lub dla kolejnego użytkownika.

Bezpieczeństwo podczas użytkowania zapewnione jest tylko po prawidłowym zamontowaniu zgodnie z instrukcją montażu. Monter jest odpowiedzialny za prawidłowe działanie w miejscu instalacji urządzenia.

Urządzenie jest przeznaczone wyłącznie do użytku domowego. Nie korzystać z urządzenia na zewnątrz. Włączonego urządzenia nie zostawiać bez nadzoru. Producent nie ponosi odpowiedzialności za szkody spowodowane nieprawidłowym użytkowaniem lub błędną obsługą.

To urządzenie jest przeznaczone do użytku na wysokości do 2000 metrów nad poziomem morza.

Urządzenia nie mogą używać osoby (w tym dzieci) z ograniczonymi zdolnościami fizycznymi, sensorycznymi lub umysłowymi, a także osoby nieposiadające wystarczającego doświadczenia i/lub wiedzy. Wyjątek stanowi obsługa urządzenia pod nadzorem lub po uprzednim pouczeniu przez osobę, która jest odpowiedzialna za ich bezpieczeństwo.

Nie pozwalać dzieciom na zabawę urządzeniem. Czyszczenie i czynności konserwacyjne nie mogą być wykonywane przez dzieci, chyba że mają one ukończone 8 lat i są nadzorowane przez osobę dorosłą.

Dzieciom poniżej 8 roku życia nie pozwalać na zbliżanie się do urządzenia ani przewodu przyłączeniowego.

Niebezpieczne lub wybuchowe substancje i opary nie mogą być zasysane.

Po rozpakowaniu należy sprawdzić stan urządzenia. Nie podłączać, jeśli urządzenie zostało uszkodzone podczas transportu.

Urządzenie nie jest przystosowane do pracy z zewnętrznym zegarem sterującym ani z systemem zdalnego sterowania.

**⚠ Ostrzeżenie – Niebezpieczeństwo uduszenia!**

Opakowanie jest niebezpieczne dla dzieci. Nie pozwalać dzieciom na zabawę opakowaniem.

**⚠ Ostrzeżenie – Zagrożenie życia!**

Odprowadzane gazy pochodzące ze spalania mogą być przyczyną zatrucia.

Należy zadbać o dostateczną ilość doprowadzanego powietrza, jeżeli urządzenie pracujące w trybie obiegu otwartego jest użytkowane jednocześnie z zależnym od dopływu powietrza urządzeniem spalającym.

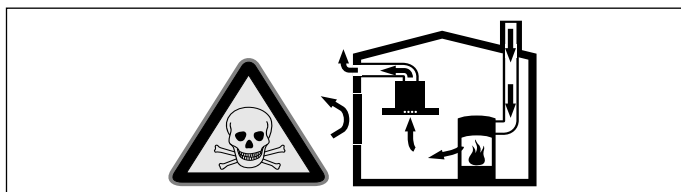

Zależne od powietrza w pomieszczeniu urządzenia spalające (np. grzejniki na gaz, olej, drewno lub węgiel, przepływowe podgrzewacze wody i inne podgrzewacze wody) pobierają powietrze do spalania z pomieszczenia, w którym się znajdują, a spaliny odprowadzają przez układ wylotowy (np. komin) na zewnątrz.

Włączenie okapu kuchennego powoduje zasysanie powietrza w kuchni i sąsiadujących pomieszczeniach – bez wystarczającej wentylacji powstanie podciśnienie. Trujące gazy z kominą lub ciągu wentylacyjnego uwalniane są do pomieszczeń mieszkalnych.

- Z tego względu należy zadbać o dostateczną ilość doprowadzanego powietrza.
- Sam wywietrznik ścienny nie zapewnia utrzymania wartości granicznej.

Praca bez zagrożeń możliwa jest, jeśli w miejscu ustawienia urządzenia spalającego nie zostanie przekroczone podciśnienie 4 Pa (0,04 mbar). Taką wartość można osiągnąć, jeśli powietrze potrzebne do spalania będzie dostarczane przez otwory niezamykane na stałe (np. drzwi, okna, wywietrzniki ścienne) lub za pomocą innych środków technicznych.

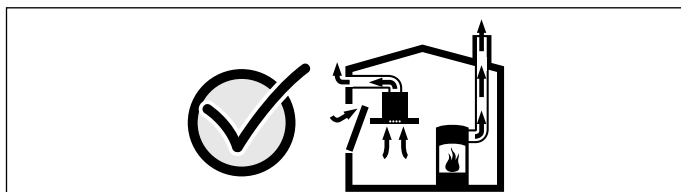

Należy zasięgnąć porady kominiarza, który może ocenić instalację wentylacyjną budynku i zaproponować odpowiednie sposoby wentylacji.

Jeżeli okap stosowany jest wyłącznie w trybie obiegu zamkniętego, możliwa jest jego praca bez ograniczeń.

**⚠ Ostrzeżenie – Niebezpieczeństwo pożaru!**

- Osad z tłuszczu w filtrze przeciw tłuszczowemu może się zapalić. **Filtr przeciw tłuszczowemu czyścić co najmniej co 2 miesiące.** Nie używać urządzenia bez filtra przeciw tłuszczowemu.
- Osad z tłuszczu w filtrze przeciw tłuszczowemu może się zapalić. Nie używać w pobliżu urządzenia źródeł otwartego ognia (np. przy flambiowaniu). Urządzenie można zainstalować w pobliżu pieca opalanego paliwem stałym (np. drewnem lub węglem) tylko wtedy, gdy występuje zamknięta, zamocowana na stałe osłona ochronna. Nie może dochodzić do iskrzenia.
- Gorący olej lub tłuszcz może szybko zapalić się. Nigdy nie pozostawiać rozgrzanego tłuszczu lub oleju bez nadzoru. Nigdy nie gasić ognia wodą. Wyłączyć pole grzejne. Ostrożnie stłumić ogień używając pokrywy, koca gaśniczego lub podobnego przedmiotu.
- Osad z tłuszczu w filtrze przeciw tłuszczowemu może się zapalić. Jeżeli urządzenie będzie użytkowane obok urządzenia gazowego, przed rozpoczęciem gotowania bezwzględnie zamontować deflektor gazu.

**Wskazówka:** Deflektor gazu redukuje zakłócenia płomieni gazowych w palnikach gazowej płyty grzewczej i zapobiega ich gaśnięciu w wyniku przeciągu.

- Osad z tłuszczu w filtrze przeciw tłuszczowemu może się zapalić. Podczas użytkowania woka gazowego wytwarza się dużo ciepła. Urządzenie nie może działać w połączeniu z wokiem gazowym.

**⚠ Ostrzeżenie – Niebezpieczeństwo poparzenia!**

Dostępne elementy nagrzewają się podczas eksploatacji. Nie dotykać gorących elementów. Nie zezwalać dzieciom na zbliżanie się.

**⚠ Ostrzeżenie – Niebezpieczeństwo poparzenia, niebezpieczeństwo porażenia prądem elektrycznym!**

poprzez urządzenie. Przed przystąpieniem do czyszczenia lub czynności serwisowych zawsze odczekać, aż urządzenie ostygnie. Wyłączyć bezpiecznik lub wyjąć wtyczkę z gniazda sieciowego.

**⚠ Ostrzeżenie – Niebezpieczeństwo oparzenia!**

Urządzenie silnie nagrzewa się podczas pracy. Przed dotknięciem klap oraz innych elementów konstrukcyjnych poczekać, aż urządzenie ostygnie.

**⚠ Ostrzeżenie – Niebezpieczeństwo obrażeń!**

Elementy urządzenia mogą mieć ostre krawędzie. Zaleca się zakładanie rękawic ochronnych.

**⚠ Ostrzeżenie – Niebezpieczeństwo porażenia prądem!**

- Urządzenie jest wyposażone we wtyczkę UE Schuko. W celu zapewnienia uziemienia w gnieździe duńskim urządzenie należy podłączyć za pomocą odpowiedniego adapteru-wtyczki. Taki adapter (o dopuszczalnym natężeniu do maks. 13 amperów) można nabyć w serwisie (nr części zamiennej 623333).
- Uszkodzone urządzenie może prowadzić do porażenia prądem. Nigdy nie włączać uszkodzonego urządzenia. Wyciągnąć wtyczkę z gniazda lub wyłączyć bezpiecznik w skrzynce bezpiecznikowej. Wezwać serwis.
- Nieprawidłowo przeprowadzane naprawy stanowią poważne zagrożenie. Wyłącznie przeszkoleni technicy serwisu mogą przeprowadzać naprawy i wymieniać uszkodzone przewody przyłączeniowe. Jeśli urządzenie jest uszkodzone, należy wyciągnąć wtyczkę z gniazda lub wyłączyć bezpiecznik w skrzynce bezpiecznikowej. Wezwać serwis.
- Wnikająca wilgoć może spowodować porażenie prądem. Nie używać myjek wysokociśnieniowych ani parowych.

**⚠ Ostrzeżenie – Niebezpieczeństwo porażenia prądem elektrycznym!**

Przedostająca się wilgoć może spowodować porażenie prądem elektrycznym. Urządzenie czyścić wyłącznie wilgotną ściereczką. Przed czyszczeniem wyciągnąć wtyczkę lub wyłączyć bezpiecznik w skrzynce bezpiecznikowej.

**⚠ Ostrzeżenie – Niebezpieczeństwa związane z polem elektromagnetycznym!**

- To urządzenie jest zgodne z normami bezpieczeństwa oraz zgodności elektromagnetycznej. Niemniej jednak, osoby, które mają wszczepiony rozrusznik lub pompy insulinowe, powinny unikać zbliżania się do urządzenia w celu jego użytkowania. Nie można zagwarantować, że 100% tych urządzeń dostępnych na rynku jest zgodnych z obowiązującą normą zgodności elektromagnetycznej, oraz że nie wystąpią zakłócenia, które spowodują nieprawidłowe działanie urządzenia. Jest również możliwe, że osoby posiadające inne typy urządzeń jak np. słuchawki, mogą odczuć pewien dyskomfort.
- Zdejmowany element obsługi jest magnetyczny i może wpływać na działanie implantów elektronicznych, np. rozruszników serca lub pomp insulinowych. Dotyczy użytkowników implantów elektronicznych: Nie wolno nosić elementu obsługi w kieszeniach ubrania! Minimalny odstęp między elementem obsługi a rozrusznikiem serca musi wynosić 10 cm.
- Chowany element obsługi jest magnetyczny i może wpływać na działanie implantów elektronicznych, np. rozruszników serca lub pomp insulinowych. Dotyczy użytkowników implantów elektronicznych: Podczas ustawiania lub czyszczenia nigdy nie zbliżać się za bardzo do urządzenia.
- Na pulpicie obsługi lub elementach obsługi umieszczone są magnesy trwałe. Mogą one mieć wpływ na działanie implantów elektronicznych, np. rozruszników serca lub pomp insulinowych. Użytkownicy implantów elektronicznych muszą zachować odległość co najmniej 10 cm od pulpitu obsługi.

**⚠ Ostrzeżenie – Uszkodzenie urządzenia!**

Drobne elementy mogą wpaść do urządzenia, powodując jego uszkodzenie.

**Urządzenie może być użytkowane wyłącznie po włożeniu metalowego filtra przeciwłuszczonego i zamontowaniu klap wentylacyjnych.**

**Przyczyny uszkodzeń****Uwaga!**

Niebezpieczeństwo uszkodzenia ze względu na szkody spowodowane korozją. Podczas gotowania zawsze włączać urządzenie, aby uniknąć tworzenia się skroplin. Skropliny mogą prowadzić do powstania szkód spowodowanych korozją.

Niebezpieczeństwo uszkodzenia ze względu na wilgoć przedostającą się do elektroniki. Elementów obsługi nigdy nie czyścić moką ściereczką.

Uszkodzenie powierzchni ze względu na nieprawidłowe czyszczenie. Powierzchnie ze stali szlachetnej czyścić tylko w kierunku szlifu. Do elementów obsługi nie używać środków do czyszczenia stali szlachetnej.

Uszkodzenie powierzchni ze względu na ostre lub szorujące środki czyszczące. Nie stosować ostrych lub szorujących środków czyszczących.

Niebezpieczeństwo uszkodzenia ze względu na cofanie się kondensatu. Kanał odprowadzający powietrze z urządzenia należy zainstalować pod lekkim kątem (spadek 1°).

**Ochrona środowiska**

Urządzenie odznacza się wysoką efektywnością energetyczną. Niniejszy rozdział zawiera porady dotyczące eksploatacji urządzenia w sposób umożliwiający oszczędzanie energii oraz prawidłowej utylizacji zużytego urządzenia.

**Oszczędność energii**

- System wentylacyjny należy włączać tylko, gdy jest to konieczne. W przypadku krótkiego podgrzewania potrawy, która nie wydziela intensywnego zapachu, system wentylacyjny może pozostać wyłączony.
- Wybrać stopień mocy wentylatora, który jest dostosowany do istniejących warunków i potrzeb.
- Po zakończeniu gotowania należy zawsze wyłączyć system wentylacyjny.
- Filtry przeciwłuszczone należy regularnie czyścić, co zwiększa efektywność systemu wentylacyjnego.

**Utylizacja zgodna z przepisami o ochronie środowiska naturalnego**

Opakowanie należy usunąć zgodnie z przepisami o ochronie środowiska.



To urządzenie jest oznaczone zgodnie z Dyrektywą Europejską 2012/19/UE oraz polską Ustawą z dnia 29 lipca 2005r. „O zużytych sprzęcie elektrycznym i elektronicznym” (Dz.U. z 2005 r. Nr 180, poz. 1495) symbolem przekreślonego kontenera na odpady. Takie oznakowanie informuje, że sprzęt ten, po okresie jego użytkowania nie może być umieszczany łącznie z innymi odpadami pochodzącymi z gospodarstwa domowego. Użytkownik jest zobowiązany do oddania go prowadzącym zbieranie zużytego sprzętu elektrycznego i elektronicznego. Prowadzący zbieranie, w tym lokalne punkty zbiórki, sklepy oraz gminne jednostka, tworzą odpowiedni system umożliwiający oddanie tego sprzętu. Właściwe postępowanie ze zużytym sprzętem elektrycznym i elektronicznym przyczynia się do uniknięcia szkodliwych dla zdrowia ludzi i środowiska naturalnego konsekwencji, wynikających z obecności składników niebezpiecznych oraz niewłaściwego składowania i przetwarzania takiego sprzętu.

## Tryby pracy

### Praca w trybie obiegu otwartego



Zassane powietrze jest oczyszczone przez filtr przeciwłuszczowy i kierowane na zewnątrz poprzez system rur.

**Wskazówka:** Powietrza nie wolno odprowadzać do komina, który jest używany do odprowadzania spalin z urządzeń spalających gaz lub inne paliwa (nie dotyczy urządzeń z obiegiem zamkniętym).

- W przypadku odprowadzania powietrza wylotowego do nieużywanego już komina odprowadzającego spaliny lub dym, konieczne jest uzyskanie zgody kominiarza.
- W przypadku odprowadzania oparów kuchennych przez zewnętrzną ścianę konieczne jest zamontowanie teleskopowej skrzynki ściennej.

### Tryb pracy w obiegu zamkniętym



Zasysane powietrze jest oczyszczone przez filtr przeciwłuszczowy oraz filtr z węglem aktywnym i odprowadzane z powrotem do kuchni.

**Wskazówka:** Wyeliminowanie zapachów w trybie pracy w obiegu zamkniętym wymaga zamontowania filtra z węglem aktywnym. Informacje na temat różnych możliwości eksploatacji urządzenia w trybie pracy w obiegu zamkniętym można znaleźć w folderach lub uzyskać w sklepie specjalistycznym. Niezbędne wyposażenie dodatkowe jest dostępne w sklepach specjalistycznych, w serwisie lub w sklepie internetowym.

## Obsługa urządzenia

**⚠ Ostrzeżenie – Niebezpieczeństwo oparzenia!**  
Urządzenie silnie nagrzewa się podczas pracy. Przed dotknięciem klap wentylacyjnych oraz innych elementów konstrukcyjnych, poczekać, aż ostygną.

**Wskazówka:** Okap kuchenny należy włączyć na początku gotowania, natomiast wyłączyć dopiero po upływie kilku minut po zakończeniu gotowania. W ten sposób opary kuchenne są najskuteczniej usuwane.

### Wentylacja blatowa

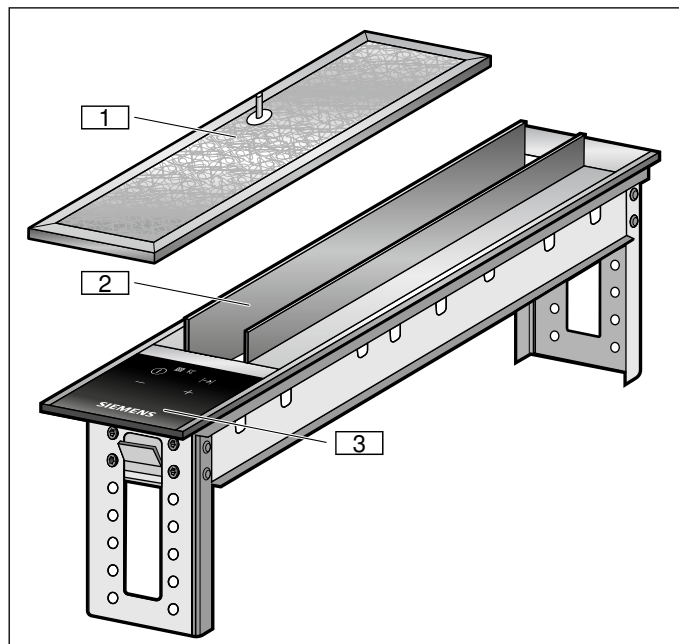

- 1 Metalowy filtr przeciwłuszczowy
- 2 Klapy wentylacyjne
- 3 Panel obsługi

## Elementy obsługi

### Panel obsługi

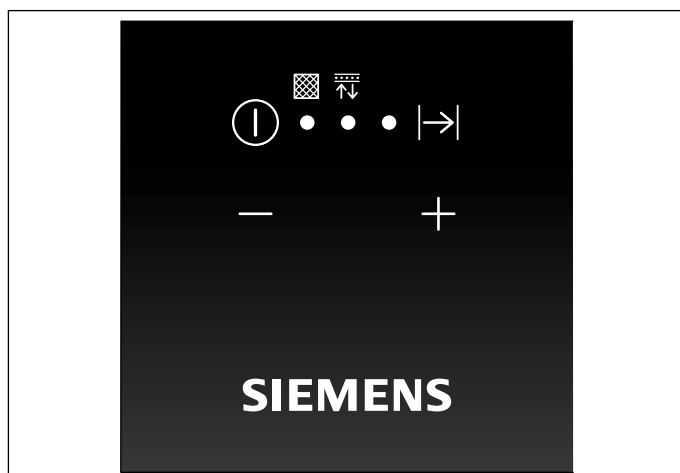

Przyciski obsługi

Przycisk	Objaśnienie
ⓘ	Włączanie i wyłączenie okapu
→	Włączanie funkcji opóźnienia wyłączenia
—	Zmniejszanie stopnia mocy/ Resetowanie wskaźników nasycenia metalowego filtra przeciwłuszczowego i filtra z węglem aktywnym
+	Zwiększanie stopnia mocy

### Wskazania

Wskazanie	Objaśnienie
• ( → )*	Funkcja opóźnienia wyłączenia
• (⊠)**	Wskaźnik nasycenia metalowego filtra przeciwłuszczowego
• (⊠↓↑)**	Wskaźnik nasycenia filtra z węglem aktywnym
1	Stopień mocy 1
2	Stopień mocy 2
3	Stopień mocy 3
b	Tryb intensywny
*świeci się dioda LED obok symbolu w nawiasie	
**świeci się dioda LED poniżej symbolu w nawiasie	

## Przed pierwszym użyciem

Przed rozpoczęciem użytkowania urządzenia należy wprowadzić określone ustawienia.

Przed pierwszym użyciem urządzenia uwzględnić następujące zalecenia:

### Wskazówki

- Dokładnie wyczyścić urządzenie oraz wszystkie elementy wyposażenia.
- W przypadku gazowych płyt grzewczych zamontować na urządzeniu deflektor gazu. W tym celu przestrzegać wskazówek zawartych w załączniku do instrukcji.

### Pierwsze uruchomienie

#### Przełączanie wyświetlacza na tryb obiegu zamkniętego

Dla trybu obiegu zamkniętego należy odpowiednio przełączyć wyświetlacz sterownika elektronicznego:

1. Sprawdzić, czy okap jest podłączony do sieci, ale wyłączony.
2. Nacisnąć i przytrzymać przycisk **+**, aż na wyświetlaczu dwukrotnie zamiga **⌈**. Sterownik elektroniczny został przestawiony na tryb pracy w obiegu zamkniętym.

#### Przełączanie wyświetlacza na tryb obiegu otwartego

1. Sprawdzić, czy okap jest podłączony do sieci, ale wyłączony.
2. Nacisnąć i przytrzymać przycisk **+**, aż na wyświetlaczu jeden raz zamiga **⌈**. Sterownik elektroniczny został przełączony na tryb obiegu otwartego.



## Włączanie i wyłączanie urządzenia

**Wskazówka:** Przed włączeniem urządzenia otworzyć, naciskając je, obie klapy wentylacyjne.

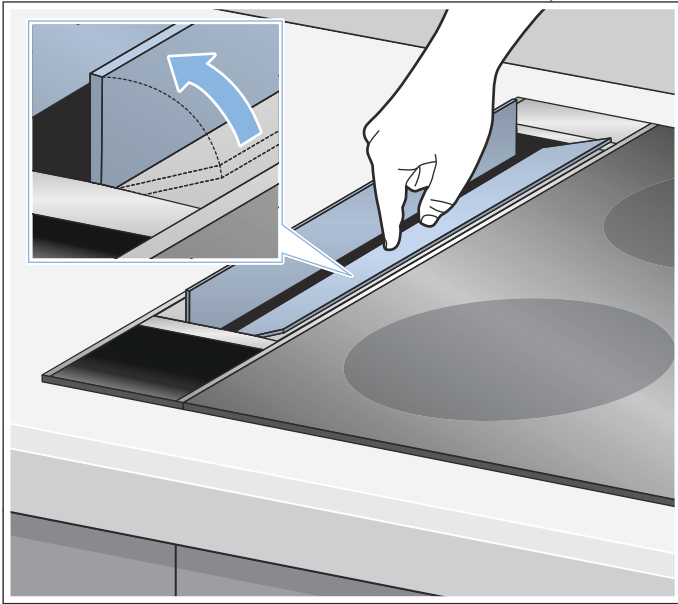

**Wskazówka:** Stopień mocy należy zawsze dostosować do aktualnych warunków otoczenia. W przypadku intensywnych oparów kuchennych wybrać wysoki stopień mocy.

**Wskazówka:** Podczas gotowania w garnkach używać odpowiednich pokrywek. W razie potrzeby uchylić lekko pokrywkę tak, aby otwór był skierowany w stronę wentylacji blatowej. To poprawi skuteczność zasysania oparów kuchennych przez wentylację blatową.

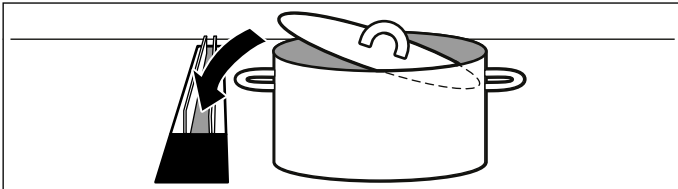

### Włączanie urządzenia

Nacisnąć przycisk ①.

Okap włącza się na stopniu mocy 1.

Ustawiony stopień mocy będzie widoczny na wyświetlaczu.

### Ustawianie stopnia mocy

Nacisnąć przycisk + lub -, aby ustawić odpowiedni stopień mocy.

Ustawiony stopień mocy będzie widoczny na wyświetlaczu.

### Wyłączanie urządzenia

Nacisnąć przycisk ①.

## Stopień intensywny

W przypadku wysokiego stężenia zapachów i oparów aktywować tryb intensywny. Okap będzie wówczas działał przez krótki czas z maksymalną mocą. Po upływie tego czasu samoczynnie przełączy się ponownie na niski stopień mocy.

### Włączanie

Nacisnąć przycisk +, aż na wyświetlaczu pojawi się **b**.

Tryb intensywny jest aktywowany.

**Wskazówka:** Po upływie 6 minut okap kuchenny samoczynnie przełączy się na uprzednio ustawiony stopień mocy.

### Wyłączanie

W celu ustawienia innego stopnia mocy nacisnąć przycisk -.

## Funkcja pracy po wyłączeniu

Funkcja opóźnienia wyłączenia powoduje, że wentylacja blatowa działa jeszcze przez kilka minut po jej wyłączeniu. Pozwala to usunąć pozostałe po gotowaniu opary kuchenne. Funkcja opóźnienia wyłączenia zapobiega gromadzeniu się wilgoci w wentylacji blatowej, a w trybie pracy w obiegu zamkniętym również w szafce oraz w cokole. Następnie wentylacja blatowa wyłącza się automatycznie.

### Włączanie

#### Wskazówki

- Jeżeli aktywowany jest tryb intensywny, funkcja opóźnienia wyłączenia jest niedostępna.
- Klapy wentylacyjne muszą pozostać otwarte, dopóki aktywowana jest funkcja opóźnienia wyłączenia.

1. Wybrać stopień mocy.

2. Nacisnąć przycisk I→I.

Świeci się dioda LED • obok wskaźnika I→I.

Wentylator będzie działał jeszcze przez 15 minut na ustawionym stopniu mocy i wyłączy się automatycznie po upływie tego czasu.

### Wyłączanie

Nacisnąć przycisk ① lub I→I.

Funkcja opóźnienia wyłączenia zostanie natychmiast wyłączona.

## Gotowanie na gazie

### **⚠ Ostrzeżenie – Niebezpieczeństwo pożaru!**

Osad z tłuszczu w filtrze przeciwtłuszczowym może się zapalić. Jeżeli urządzenie będzie użytkowane obok urządzenia gazowego, przed rozpoczęciem gotowania bezwzględnie zamontować deflektor gazu.

**Wskazówka:** Deflektor gazu redukuje zakłócenia płomieni gazowych w palnikach gazowej płyty grzewczej i zapobiega ich gaśnięciu w wyniku przeciągu.

### **⚠ Ostrzeżenie – Niebezpieczeństwo oparzenia!**

Urządzenie silnie nagrzewa się podczas pracy. Nie dotykać klap wentylacyjnych, deflektora gazu ani innych elementów konstrukcyjnych, zanim nie ostygną.

**Wskazówka:** Przy zamontowanym deflektorze gazu wybrać tryb intensywny lub stopień mocy 3. To poprawi skuteczność zasysania oparów kuchennych przez wentylację blatową.

**Wskazówka:** Podczas gotowania w garnkach używać odpowiednich pokrywek. W razie potrzeby uchylić lekko pokrywkę tak, aby otwór był skierowany w stronę wentylacji blatowej. To poprawi skuteczność zasysania oparów kuchennych przez wentylację blatową.

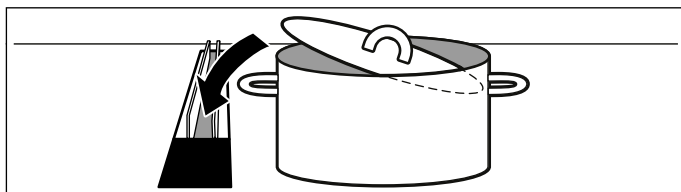

## Czyszczenie oraz przegląd

### **⚠ Ostrzeżenie – Niebezpieczeństwo poparzenia!**

Podczas użytkowania urządzenie bardzo się nagrzewa. Przed przystąpieniem do czyszczenia odczekać, aż urządzenie ostygnie.

### **⚠ Ostrzeżenie – Niebezpieczeństwo porażenia prądem elektrycznym!**

Przedostająca się wilgoć może spowodować porażenie prądem elektrycznym. Urządzenie czyścić wyłącznie wilgotną ściereczką. Przed czyszczeniem wyciągnąć wtyczkę lub wyłączyć bezpiecznik w skrzynce bezpiecznikowej.

### **⚠ Ostrzeżenie – Niebezpieczeństwo porażenia prądem!**

Wnikająca wilgoć może spowodować porażenie prądem. Nie używać myjek wysokociśnieniowych ani parowych.

### **⚠ Ostrzeżenie – Niebezpieczeństwo obrażeń!**

Elementy urządzenia mogą mieć ostre krawędzie. Zaleca się zakładanie rękawic ochronnych.

## Środek czyszczący

Aby uniknąć uszkodzenia różnego rodzaju powierzchni na skutek zastosowania nieodpowiedniego środka czyszczącego, należy przestrzegać wskazówek zawartych w poniższej tabeli. Nie używać

- żrących środków czyszczących ani środków do szorowania,
- środków czyszczących o dużej zawartości alkoholu,
- szorstkich gąbek i druciaków,
- myjek wysokociśnieniowych i parowych.

Nowe zmywaki przed użyciem dokładnie wypłukać.

Przestrzegać zaleceń i ostrzeżeń dołączonych do środków czyszczących.

Powierzchnia	Środek czyszczący
Stal nierdzewna	Gorąca woda z detergentem: Myć zmywakiem i wytrzeć do sucha miękką ściereczką. Powierzchnie ze stali nierdzewnej czyścić tylko w kierunku szlif. Specjalne środki do pielęgnacji stali nierdzewnej można nabyć w serwisie lub sklepie specjalistycznym. Miękką ściereczką rozprowadzić ciekłą warstwę środka pielęgnacyjnego.
Powierzchnie lakierowane	Gorąca woda z detergentem: Myć wilgotnym zmywakiem i wytrzeć do sucha miękką ściereczką. Nie używać środków czyszczących do stali nierdzewnej.
Aluminium i tworzywo sztuczne	Płyn do mycia szyb: Czyścić miękką ściereczką.

Powierzchnia	Środek czyszczący
Szkoło	Płyn do mycia szyb: Czyścić miękką ściereczką. Nie używać skrobaczki do szkła.
Elementy obsługi	Gorąca woda z detergentem: Myć wilgotnym zmywakiem i wytrzeć do sucha miękką ściereczką. Niebezpieczeństwo porażenia prądem w wyniku wnikięcia wilgoci. Niebezpieczeństwo uszkodzenia elektroniki w wyniku wnikięcia wilgoci. Elementów obsługi nigdy nie czyścić mokrą ściereczką. Nie używać środków czyszczących do stali nierdzewnej.

## Nasycenie filtra przeciwtłuszczowego

W przypadku nasycenia metalowych filtrów przeciwtłuszczowych lub filtrów z węglem aktywnym świeci się odpowiedni symbol:

- **Metalowy filtr przeciwtłuszczowy:** dioda LED • pod wskaźnikiem ☒
- **Filtr z węglem aktywnym:** dioda LED • pod wskaźnikiem ⚡
- **Metalowy filtr przeciwtłuszczowy i filtr z węglem aktywnym:** diody LED • pod wskaźnikami ☒ i ⚡

Najpóźniej teraz należy oczyścić metalowe filtry przeciwtłuszczowe, ewentualnie wymienić lub zregenerować filtry z węglem aktywnym.

## Demontaż i montaż filtrów

W celu zapewnienia odpowiedniego poziomu absorpcji zapachów i tłuszczu należy regularnie wykonywać czynności związane z konserwacją filtrów.

### Metalowe filtry przeciwtłuszczowe

Metalowe filtry przeciwtłuszczowe należy czyścić, gdy zapali się wskaźnik lub przynajmniej po upływie dwóch miesięcy.

#### **⚠ Ostrzeżenie – Niebezpieczeństwo pożaru!**

Osad z tłuszczu w filtrze przeciwtłuszczowym może się zapalić.

#### **Filtr przeciwtłuszczowy czyścić co najmniej co 2 miesiące.**

Nie używać urządzenia bez filtra przeciwtłuszczowego.

#### **⚠ Ostrzeżenie – Uszkodzenie urządzenia!**

Drobne elementy mogą wpaść do urządzenia, powodując jego uszkodzenie.

#### **Urządzenie może być użytkowane wyłącznie po włożeniu metalowego filtra przeciwtłuszczowego i zamontowaniu klap wentylacyjnych.**

### Filtry z węglem aktywnym (tylko w trybie pracy w obiegu zamkniętym)

Filtry z węglem aktywnym należy wymieniać lub regenerować w regularnych odstępach czasu. W związku z tym należy zwracać uwagę na wskaźnik nasycenia na urządzeniu.

## Wymontowanie metalowego filtra przeciwtłuszczowego

Metalowe filtry przeciwtłuszczowe zatrzymują tłuszcz pochodzący z oparów kuchennych. Aby zagwarantować optymalne działanie filtrów, należy je czyścić co najmniej co 2 miesiące.

1. Otworzyć kłapy wentylacyjne.

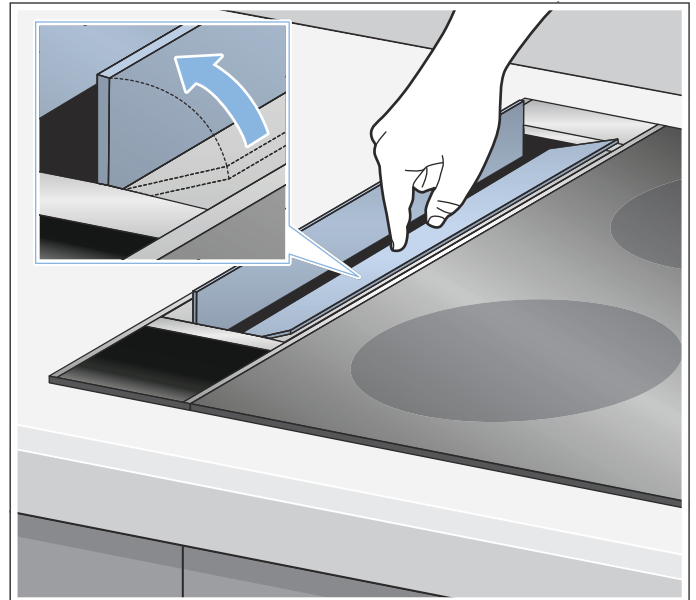

2. Metalowy filtr przeciwtłuszczowy chwycić dwoma palcami za uchwyt i wyjąć.

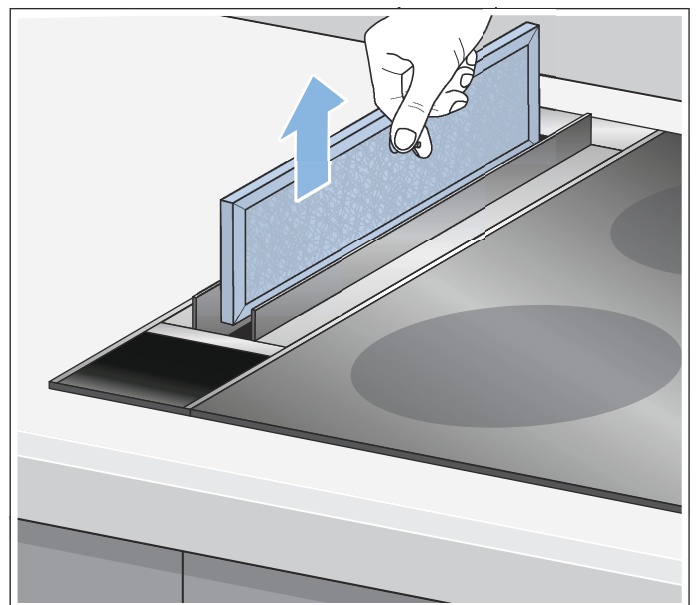

#### **Uwaga!**

Niebezpieczeństwo uszkodzenia przy wyjmowaniu i odkładaniu! Wyjąć metalowy filtr przeciwtłuszczowy ostrożnie do góry, nie zarysowując powierzchni urządzenia.

3. Wyczyścić metalowy filtr przeciwtłuszczowy oraz pokrywę filtra.

### Czyszczenie urządzenia od wewnątrz

W celu dokładnego wyczyszczenia urządzenia można usunąć klapy wentylacyjne.

1. Otworzyć klapy wentylacyjne.

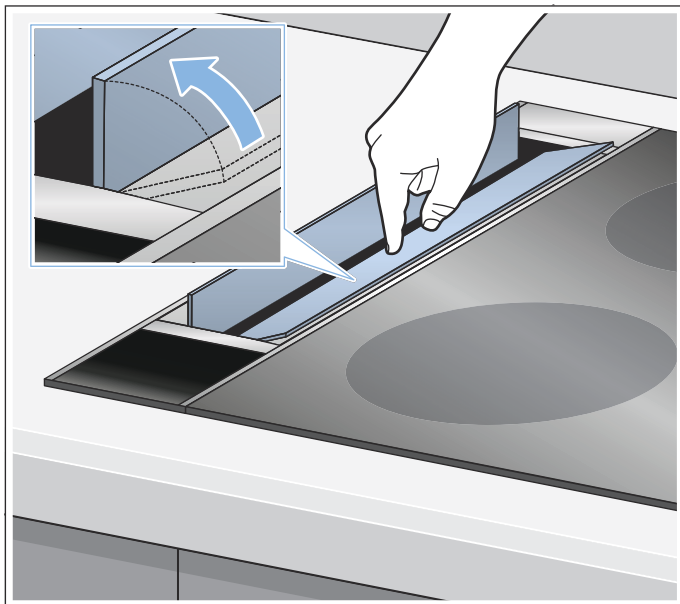

2. Usunąć pasek magnetyczny krawędzi klap wentylacyjnych.

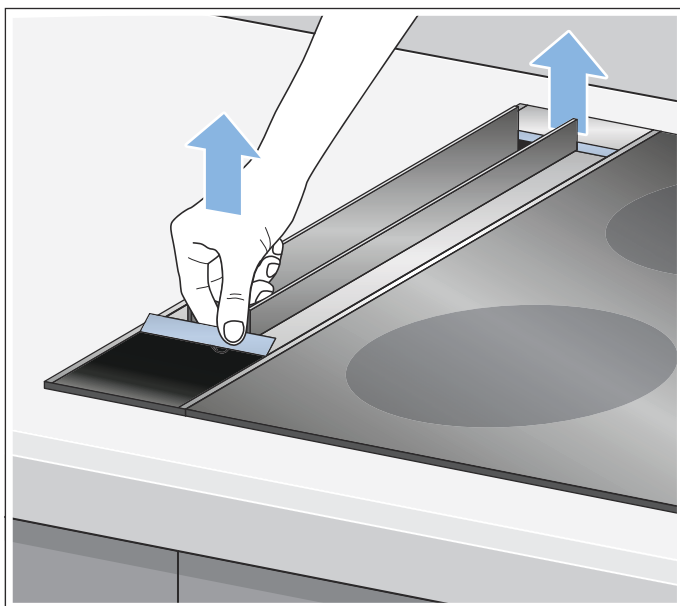

3. Pojedynczo wyciągnąć klapy wentylacyjne.

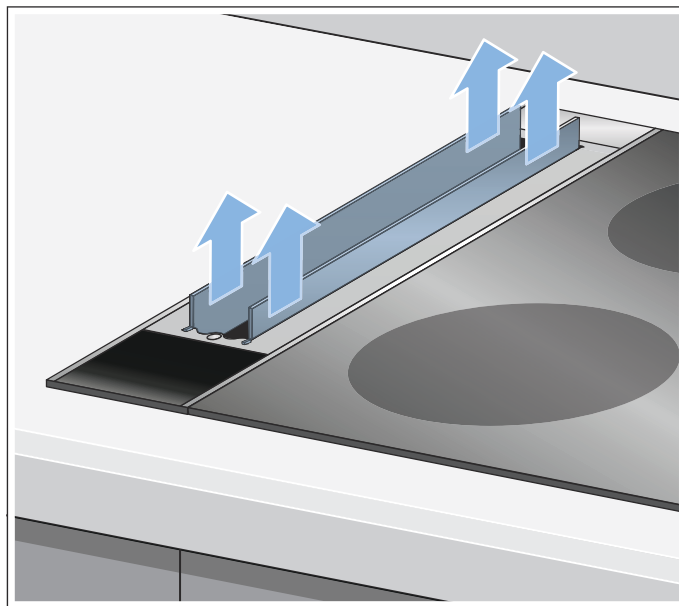

#### Uwaga!

Niebezpieczeństwo uszkodzenia przy wyjmowaniu i odkładaniu! Wyjąć klapy wentylacyjne do góry, nie zarysowując powierzchni urządzenia.

4. Po demontażu klap wentylacyjnych i filtra wyczyścić urządzenie od wewnątrz.
5. Po wyczyszczeniu włożyć metalowy filtr przeciwtłuszczowy i ponownie zamontować klapy wentylacyjne i pasek magnetyczny.

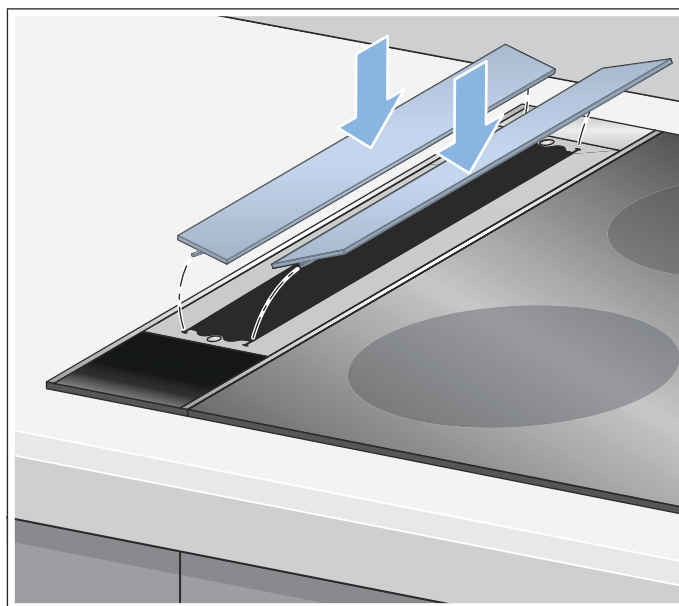

## Czyszczenie metalowego filtra przeciwtłuszczowego

### Wskazówki

- Nie stosować agresywnych środków czyszczących zawierających kwasy lub ług.
- Podczas czyszczenia metalowego filtra przeciwtłuszczowego wyczyścić wilgotną ściereczką także mocowanie filtra w urządzeniu.
- Metalowe filtry przeciwtłuszczowe można myć w zmywarce albo ręcznie.

### Ręcznie:

**Wskazówka:** W przypadku trudnego do usunięcia zanieczyszczenia zastosować specjalny rozpuszczalnik tłuszczu. Można go zamówić w sklepie internetowym.

- Zamoczyć metalowe filtry przeciwtłuszczowe w gorącej wodzie z detergentem.
- Do czyszczenia użyć szczotki, a następnie dokładnie wypłukać filtr.
- Odstawić metalowy filtr przeciwtłuszczowy, aby woda mogła ociec.

### W zmywarce do naczyń:

**Wskazówka:** Przy czyszczeniu w zmywarce mogą powstawać niewielkie przebarwienia. Nie ma to żadnego wpływu na działanie metalowych filtrów przeciwtłuszczowych.

- Mocno zanieczyszczonych metalowych filtrów przeciwtłuszczowych nie czyścić razem z naczyniami.
- Metalowe filtry przeciwtłuszczowe ustawić luźno w zmywarce. Nie mogą być niczym przyciśnięte.
- Zwrócić uwagę, aby metalowe filtry przeciwtłuszczowe w zmywarce były ustawione otworem do dołu.
- Klapy wentylacyjne oraz deflektor gazu należy czyścić ręcznie, nie w zmywarce.

## Montaż metalowego filtra przeciwtłuszczowego

Ustawić metalowy filtr przeciwtłuszczowy w prawidłowym położeniu i włożyć na miejsce.

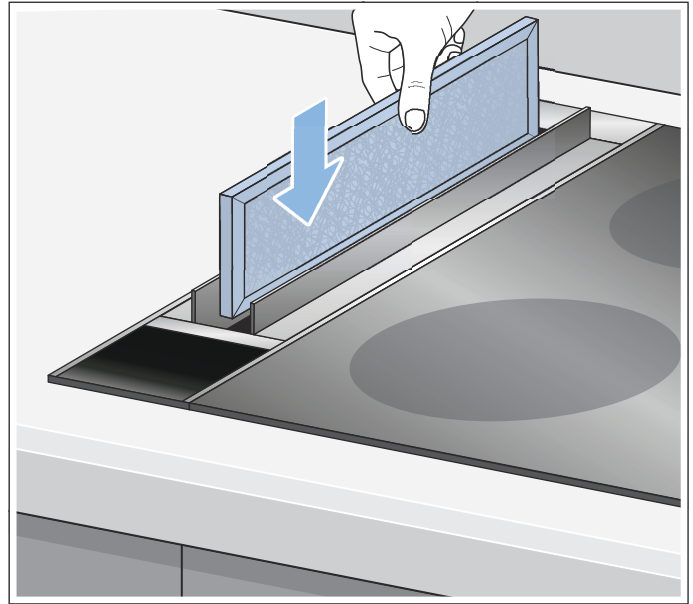

**Wskazówka:** Umieścić filtr w rowku.

## Wymiana lub regeneracja filtrów z węglem aktywnym

Filtry z węglem aktywnym pochłaniają zapachy pochodzące z oparów kuchennych. Są stosowane wyłącznie w przypadku trybu pracy w obiegu zamkniętym.

### Wskazówki

- Moduł obiegu zamkniętego oraz filtry z węglem aktywnym nie wchodzą w zakres dostawy. Moduł obiegu zamkniętego oraz filtry z węglem aktywnym można nabyć w sklepie specjalistycznym, w serwisie oraz w sklepie internetowym.
- Używać wyłącznie oryginalnych filtrów. Gwarantuje to optymalne działanie urządzenia.
- Jeżeli możliwa jest regeneracja lub wymiana filtrów z węglem aktywnym, należy zapoznać się z treścią odpowiedniego załącznika do instrukcji.

## Resetowanie wskaźników nasycenia

Po wyczyszczeniu lub wymianie odpowiednich filtrów należy zresetować wskaźnik nasycenia, dzięki czemu symbole przestaną się świecić.

Nacisnąć i przytrzymać przycisk **—**, aż na wyświetlaczu trzykrotnie zamiga **⚡**. Wskaźniki nasycenia metalowego filtra przeciwtłuszczowego oraz filtra z węglem aktywnym zostały zresetowane.

## Co robić w razie usterki?

Często można samodzielnie usunąć mniej poważne zakłócenia pracy urządzenia. Przed skontaktowaniem się z serwisem należy zwrócić uwagę na następujące wskazówki.

### **Ostrzeżenie – Niebezpieczeństwo porażenia prądem!**

Nieprawidłowo przeprowadzane naprawy stanowią poważne zagrożenie. Wyłącznie przeszkoleni technicy serwisu mogą przeprowadzać naprawy i wymieniać uszkodzone przewody przyłączeniowe. Jeśli urządzenie jest uszkodzone, należy wyciągnąć wtyczkę z gniazda lub wyłączyć bezpiecznik w skrzynce bezpiecznikowej. Wezwać serwis.

### Tabela usterek

Usterka	Możliwa przyczyna	Rozwiązanie
Urządzenie nie działa	Wtyczka nie jest włożona do gniazda	Podłączyć urządzenie do zasilania
	Zanik zasilania prądem	Sprawdzić, czy działają inne urządzenia kuchenne
	Uszkodzony bezpiecznik	Sprawdzić w skrzynce bezpiecznikowej, czy bezpiecznik urządzenia jest sprawny
Nie działa oświetlenie przycisków.	Uszkodzona jest jednostka sterująca.	Skontaktować się z serwisem.
Urządzenie generuje różne odgłosy	Wszystkie klapy wentylacyjne są zamknięte	Otworzyć wszystkie klapy wentylacyjne.
Świeci się wskaźnik filtra przeciwłuszczonego/filtra z węglem aktywnym.	Filtr przeciwłuszczonego lub filtr z węglem aktywnym jest nasycony.	Wyczyścić filtr. → "Czyszczenie oraz przegląd" na stronie 10
Ciecz w urządzeniu	Ciecz przedostała się do otworu wentylatora	Włączyć urządzenie i pozostawić włączone na stopniu 1 przez ok. 30 minut. Wyczyścić urządzenie od wewnątrz → Strona 12

## Serwis

Pracownikowi serwisu należy podać symbol produktu (nr E) oraz numer fabryczny (nr FD) urządzenia, aby mógł on udzielić kompetentnej pomocy. Tabliczka znamionowa z tymi numerami znajduje się na podzespolu dmuchawy.

Można tu wpisać dane urządzenia i numer telefonu serwisu, aby w razie konieczności szybko je odnaleźć.

Nr E	Nr FD
Serwis 	

Należy pamiętać, że wezwanie technika serwisu w przypadku nieprawidłowej obsługi urządzenia jest odpłatne również w okresie gwarancyjnym.

Adresy serwisów wszystkich krajów znajdują się w załączonym spisie autoryzowanych serwisów.

### **Zlecenie naprawy oraz pomoc w razie usterki** **PL 801 191 534**

Warto zaufać kompetencjom producenta. Dzięki temu mają Państwo gwarancję, że naprawy zostaną wykonane przez przeszkolonych techników serwisu, którzy dysponują oryginalnymi częściami zamiennymi do danego urządzenia.

## Wyposażenie

### Akcesoria dodatkowe

Wyposażenie	Numer katalogowy
Moduł obiegu zamkniętego do LF16VA570	LZ58000

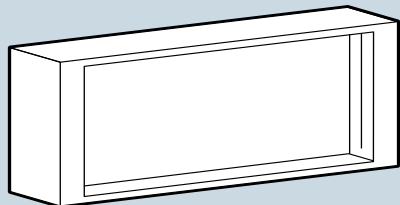

Wyposażenie	Numer katalogowy
Deflektor gazu do LF16VA570	LZ58010

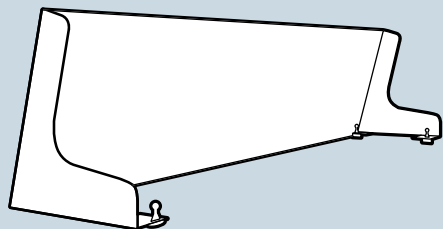

**BSH Hausgeräte GmbH**

Carl-Wery-Str. 34  
81739 München

GERMANY

Wyprodukowano przez BSH Hausgeräte GmbH na warunkach licencji na korzystanie ze znaku towarowego Siemens AG

[siemens-home.bsh-group.com](https://siemens-home.bsh-group.com)



9001256327 (990830)