

**SIEMENS**



Ūhupuhasti

Garų rinktuvas

Tvaika nosūcējs

LF959RB51

[siemens-home.bsh-group.com/welcome](https://siemens-home.bsh-group.com/welcome)

Kasutusjuhend .....	3
Naudojimo instrukcija .....	11
Lietošanas instrukcija .....	19

Register  
your  
product  
online



## Sisukord

	<b>Olulised ohutusnõuded</b> .....	<b>3</b>
	<b>Keskkonnakaitse</b> .....	<b>5</b>
	Energia säästmine .....	5
	Keskkonnasäästlik jäätmekäitlus .....	5
	<b>Töörežiimid</b> .....	<b>6</b>
	Äratõmberežiim .....	6
	Õhuringlusrežiim .....	6
	<b>Seadme kasutamine</b> .....	<b>6</b>
	Juhtelemendid .....	6
	Ventilaatori seadistamine .....	7
	Intensiivaste .....	7
	Intervalliga ventileerimine .....	7
	Viivitusega seiskumise funktsioon .....	7
	Valgustus .....	7
	Täitumissignaali .....	8
	<b>Puhastamine ja hooldamine</b> .....	<b>8</b>
	Puhastusvahendid .....	8
	Metallist filtrite puhastamine .....	9
	Metallist filtrite mahamonteerimine .....	9
	Metallist rasvafiltrite paigaldamine .....	9
	Kaugjuhtimispuldi patareide vahetamine .....	9
	<b>Mida teha tõrgete korral?</b> .....	<b>10</b>
	<b>Klienditeenindus</b> .....	<b>10</b>
	<b>Õhuringlusrežiimi lisatarvikud</b> .....	<b>10</b>

Lisateavet toodete, lisatarvikute, varuosade ja teeninduse kohta leiate Internetist: **www.siemens-home.bsh-group.com** ja Internetikauplusest: **www.siemens-home.bsh-group.com/eshops**

## Olulised ohutusnõuded

Lugege kasutusjuhend hoolikalt läbi. Sellest leiate vajaliku teabe seadme ohutuks ja õigeks käsitsemiseks. Hoidke kasutus- ja paigaldusjuhend alles hilisemaks kasutamiseks või seadme järgmiste omanike tarvis.

Turvaline kasutamine on tagatud ainult siis, kui paigaldamine toimub vastavalt paigaldusjuhendile. Paigaldatud seadme veatu töö eest vastutab paigaldaja.

Seade on ette nähtud kasutamiseks üksnes koduses majapidamises. Seade ei ole ette nähtud kasutamiseks välistingimustes. Ärge jätke töötavat seadet järelevalveta. Tootja ei vastuta kahjude eest, mis on tekkinud asjatundmatust kasutamisest või valest käsitsemisest.

See seade on ette nähtud kasutamiseks kõrgusel kuni maksimaalselt 2000 meetrit üle merepinna.

Seadet ei tohi kasutada inimesed (sealhulgas lapsed), kelle füüsilised, tunnetuslikud või vaimsed võimed on piiratud või kellel puuduvad seadme kasutamiseks vajalikud teadmised ja kogemused, välja arvatud juhul, kui nende üle teostab järelevalvet nende turvalisuse eest vastutav isik, kes on andnud neile juhiseid seadme kasutamises.

Lapsed ei tohi seadmega mängida. Lapsed tohivad seadet puhastada ja hooldada vaid juhul, kui nad on vanemad kui 8-aastased ja nende üle teostatakse järelevalvet.

Alla 8-aastased lapsed hoidke seadmest ja ühendusjuhtmest eemal.

Kontrollige seade pärast pakendi eemaldamist üle. Transpordil tekkinud vigastuste tuvastamisel ärge ühendage seadet vooluvõrku.

Ilma pistikuta seadmeid võib vooluvõrku ühendada üksnes väljaõppinud elektrik. Seadme garantii ei laiene kahjustustele, mis on põhjustatud valest ühendamisest vooluvõrku.

### Hoiatus – Lämpumisoht!

Pakkematerjal on lastele ohtlik. Ärge kunagi lubage lastel pakkematerjaliga mängida.

### **⚠️ Hoiatus – Eluohtlik!**

Ruumi tagasi tungivad põlemisgaasid tekitavad mürgistusohu.

Kui seade töötab äratõmberežimil ja samal ajal kasutatakse korstnaga küttekollet, tuleb hoolitseda selle eest, et ruumis oleks piisavalt värsket õhku.

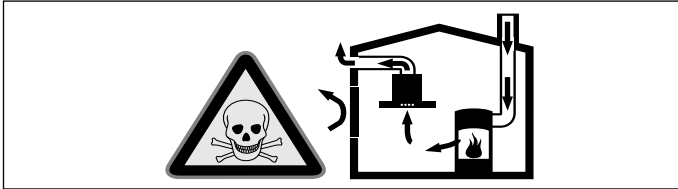

Ruumi õhust sõltuvad küttekolded (nt gaasi-, õli-, puu- või söekütteil töötavad kütteseadmed, läbivoolukuumutid, kuuma vee seadmed) saavad põlemiseks vajalikku õhku ruumist, kus asub küttekolle, ja suunavad heitgaasid läbi väljalaskesüsteemi (nt lõõri) ruumist välja. Sisselülitatud õhupuhasti viib köögist ja kõrvalruumidest õhu välja – kui piisaval hulgal värsket õhku juurde ei tule, tekib alarõhk. Mürgised gaasid tungivad lõõrist või väljatõmbekanalist tagasi eluruumidesse.

- Seepärast tuleb alati hoolitseda selle eest, et ruumis oleks piisavalt värsket õhku.
- Ventilatsiooniava iseenesest ei taga veel piirnormidest kinnipidamist.

Ohutu kasutamine on võimalik vaid juhul, kui ruumis, kus asub küttekolle, ei tõuse alarõhk üle 4 Pa (0,04 mbar). See on võimalik siis, kui ruumi tuleb põlemiseks vajalikku õhku juurde uste, akende, seina ventilatsiooniavade või muude tehniliste lahenduste kaudu.

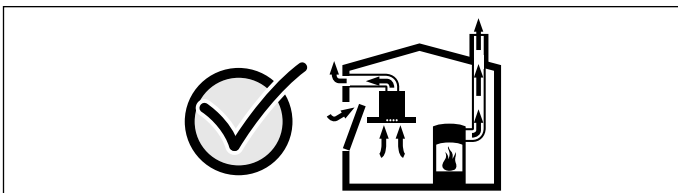

Küsi ige igal juhul nõu pädevalt tehnikult, kes oskab hinnata maja ventilatsioonisüsteemi tervikuna ja soovitab teile sobivat lahendust ventilatsiooniks.

Kui õhupuhastit kasutatakse üksnes õhuringlusrežiimil, ei ole kasutamisel mingeid piiranguid.

### **⚠️ Hoiatus – Tuleoht!**

- Rasvafiltrisse kogunenud rasvajäägid võivad süttida.

#### **Rasvafiltreid tuleb vähemalt iga 2 kuu tagant puhastada.**

Ärge kunagi laske seadmel töötada ilma rasvafiltriteta.

- Rasvafiltrisse kogunenud rasvajäägid võivad süttida. Seadme all ei tohi töötada lahtise leegiga (nt flambeerida). Tahke kütusega (nt puit või süsi) köetava tulekolde kohale tohib seadet paigaldada vaid siis, kui on olemas kinnine ja mitte-eemaldatav kate. Esineda ei tohi sädemete lendumist.
- Kuum õli ja rasv süttivad kiiresti. Ärge jätke kuuma õli ja rasva kunagi järelevalveta. Ärge kunagi kustutage põlengut veega. Lülitage keeduala välja. Summutage leegid ettevaatlikult kaane, kustutusteki või muu sarnase esemega.
- Gaasipõletiga keedualad, millel ei ole keedunõud, tekitavad suurt kuumust. Nende kohale paigaldatud ventilaator võib kahjustada saada või põlema süttida. Gaasipõletiga keedualade kasutamisel asetage keeduala peale keedunõu.
- Kui üheaegselt on sisse lülitatud mitu gaasipõletiga keeduala, tekib suur kuumus. Selliste keedualade kohale paigaldatud ventilaator võib kahjustada saada või põlema süttida. Kaks gaasipõletiga keeduala ei tohi töötada maksimaalsel võimsusel kauem kui 15 minutit. Suur gaasipõleti, mille võimsus on üle 5kW (Wok), vastab kahe tavalise gaasipõleti võimsusele.

### **⚠️ Hoiatus – Põletuse oht!**

Kui seade töötab, lähevad selle ligipääsetavad ja katmata osad kuumaks. Ärge kunagi puudutage kuumi osi. Hoidke lapsed seadmest eemal.

### **⚠️ Hoiatus – Vigastuste oht!**

- Seadme sisedetailid võivad olla teravate servadega. Kandke kaitsekindaid.
- Seadme peale asetatud esemed võivad alla kukkuda. Ärge asetage seadme peale esemeid.
- LED-lampide tuli on väga ere ja võib kahjustada silmi (riskirühm 1). Sisselülitatud LED-lampide tuli ei tohi olla suunatud otse silma kauem kui 100 sekundit.

### **Hoiatus – Elektrilöögi oht!**

- Defektne seade võib põhjustada elektrilöögi. Ärge kunagi lülitage sisse defektset seadet. Eemaldage toitepistik pistikupesast või lülitage elektrikilbist välja vool. Pöörduge hooldustöökotta.
- Asjatundmatult teostatud parandustööd on ohtlikud. Parandustöid teha ja kahjustatud ühendusjuhet välja vahetada tohib vaid tootja väljaõppe läbinud tehnik. Kui seade on defektne, eemaldage pistik pistikupesast või lülitage vool elektrikilbist välja. Pöörduge hooldustöökotta.
- Sissetungiv niiskus võib põhjustada elektrilöögi. Ärge kasutage kõrgsurvepesurit ega aurupuhastit.

### **Kahjustuste põhjused**

#### **Tähelepanu!**

Kahjustumise oht korrosioonikahjustuste tõttu. Lülitada seade toiduvalmistamisel alati sisse, et vältida kondensvee teket. Kondensvesi võib tekitada korrosioonikahjustusi.

Defektsed lambid vahetage alati kohe välja, et vältida ülejäänud lampide ülekoormust.

Sissetungiv niiskus võib kahjustada elektroonikat. Juhtelemente ei tohi kunagi puhastada niiske lapiga.

Vale puhastamine kahjustab pinda. Roostevabast terasest pindu puhastage ainult lihvimise suunas. Juhtelementide puhastamiseks ei tohi kasutada roostevaba terase puhastusvahendit.

Tugevatoimelised ja abrasiivsed puhastusvahendid võivad pinda kahjustada. Tugevatoimelisi ja abrasiivseid puhastusvahendeid ei tohi kasutada.

Tagasivoolav kondensaad tekitab kahjustuste ohu. Paigaldage äratõmbekanal väikese kaldega (1° kalle seadmest alates).

## **Keskkonnakaitse**

Teie uus seade on eriti energiatõhus. Järgnevalt leiate soovitused selle kohta, kuidas seadme kasutamisel veelgi rohkem energiat säästa ja seadet õigesti utiliseerida.

### **Energia säästmine**

- Lülitage ventilaator sisse ainult vajaduse korral. Kui soojendate toitu, millel pole tugevat lõhna, vaid lühikest aega, võite jätta ventilaatori ka väljalülitatuks.
- Valige sobiv ventileerimisaste.
- Lülitage ventilaator pärast toiduvalmistamist uuesti välja.
- Puhastage korrapäraselt rasvafiltrit, see muudab ventilaatori töö tõhusamaks.

### **Keskkonnasäästlik jäätmekäitlus**

Käidelge seadme pakendijäätmed keskkonnasõbralikult.



Käesolev seade on märgistatud vastavalt direktiivile 2012/19/EÜ elektri- ja elektroonikaseadmete jäätmete kohta. Direktiiv sätestab elektri- ja elektroonikaseadmete jäätmete tagastamise ja ringlussevõtu raamtingimused Euroopa Liidus.



## Töörežiimid

### Äratõmberežiim



Rasvafiltrid puhastavad sisseimetud õhu ja suunavad torusüsteemi kaudu ruumist välja.

**Märkus:** Õhku ei tohi juhtida lõõri, kuhu suunatakse gaasi või muid kütuseid põletavate seadmete heitgaas (see ei kehti ringleva õhuga seadmete suhtes).

- Heitõhu suunamiseks suitsu- või heitgaasilõõri, mis ei ole kasutuses, on vaja pädeva tuleohutusspetsialisti luba.
- Kui heitõhk suunatakse välja läbi välisseina, tuleks kasutada teleskoopтору.

### Õhuringlusrežiim



Rasvafiltrid ja aktiivsõefilter puhastavad sisseimetud õhu ja suunavad selle kööki tagasi.

**Märkus:** Lõhnade sidumiseks õhuringlusrežiimil tuleb paigaldada aktiivsõefilter. Erinevaid võimalusi seadme kasutamiseks õhuringlusrežiimil leiate kataloogidest, nõu saate küsida ka müügiesindustest. Selleks vajalikud lisatarvikud saate müügiesindustest, hooldekeskusest või e-poest.

## Seadme kasutamine

### Märkused

- Selle funktsiooni aktiveerimiseks on piisav, kui vajutada korraks nuppudele. Kui vajutada ühele nupule liig akaua, siis funktsioon ei aktiveeru.
- Nupule vajutamisel kostab kinnituseks signaal.

**Märkus:** Lülitage õhupuhassti sisse toiduvalmistamise alguses ja välja alles paar minutit pärast toiduvalmistamise lõppu. Niimoodi kõrvaldatakse köögiaurud kõige tõhusamalt.

### Juhtelemendid

Kaugjuhtimispuldiga reguleerite välja seadme erinevad funktsioonid.



**Märkus:** Kaugjuhtimispuldi jaoks läheb vaja järgmisi patareisid: tüüp 23AE 12 V. Patareide sissepanekul juhinduge peatükist → "Puhastamine ja hooldamine" lk 8

**Märkus:** Kuumus või sissetungiv niiskus võib kaugjuhtimispulti kahjustada. Ärge kunagi jätke kaugjuhtimispulti suure kuumuse või niiskuse kätte.

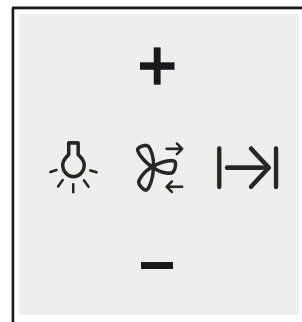
### Kaugjuhtimine



Juhtnupud

Selgitus	
	Tuli sees/väljas/valgustugevuse sujuv reguleerimine
	Intervalliga toimuv ventileerimine
	Järelventileerimine
<b>+</b>	Ventileerimisastme suurendamine
<b>-</b>	Ventileerimisastme vähendamine

### Kaugjuhtimispuldi ühendamine seadmega

Kui seadet ei saa kaugjuhtimispuldiga juhtida, nt pärast patarei vahetamist, tuleb ühendus kaugjuhtimispuldi ja seadme vahel taastada.

1. Hoidke nuppu **+** all.
2. Ühendage seade voolotoitega.  
Kostab pikk helisignaali. Kaugjuhtimispult on seadmega ühendatud.

**Märkus:** Kui 30 sekundi jooksul helisignaali ei kosta, korra ke toimingut.

## Õhupuhasti juhtpaneel

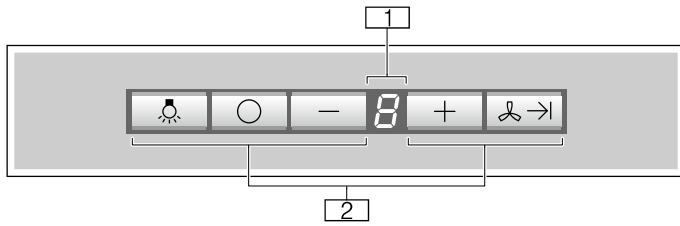

1	Ventileerimisastmete näit
2	Juhtnupud

### Juhtnupud

Selgitus	
	Tuli sisse/välja/valgustugevuse sujuv reguleerimine
	Õhupuhasti sisse- ja väljalülitamine
	Ventileerimisastme vähendamine
	Ventileerimisastme suurendamine
	Järelventileerimine

## Ventilaatori seadistamine

**Märkus:** Valige alati konkreetsetele tingimustele vastav võimsusaste. Rohke auru tekke korral valige kõrge võimsusaste.

### Sisselülitamine

- Vajutage nupule **+**.  
Õhupuhasti käivitub ventileerimisastmel **2**.
- Vajutage nupule **+** või **-**, et välja reguleerida mõni teine ventileerimisaste.

**Märkus:** Seadmel on 3 ventileerimisastet ja üks intensiivaste. Kõige madalama astme seadmiseks vajutage üks kord **-**. Mitmekordne vajutamine lülitab seadme uuesti välja.

### Väljalülitamine

Vajutage nupule **-** seni, kuni seade lülitub välja.

Vajutage **või** nupule **○**.

### Intensiivaste

Eriti tugeva lõhna ja auru tekke korral võite kasutada intensiivastet.

Vajutage nupule **+**, kuni **P** ilmub ventileerimisastmete näidikule .

**Märkus:** Intensiivastme kestus on 4 minutit. Pärast selle aja möödumist läheb seade tagasi ventileerimisastmele **2**.

## Intervalliga ventileerimine

Intervalliga toimuva ventileerimise puhul lülitub õhupuhasti automaatselt sisse 10 minutiks tunnis. 24 tunni pärast lülitub funktsioon välja.

Funktsiooni saab aktiveerida juhtpaneelilt või kaugjuhtimispuldil.

**Märkus:** Kui intensiivaste või järelventileerimise on aktiveeritud, ei saa intervalliga ventileerimist kasutada.

### Intervallrežiimi sisselülitamine juhtpaneelilt

- Vajutage üheaegselt nuppudele **○** ja **+**, näidikule ilmub **!**.
- Vajutage nupule **+** või **-**, et välja reguleerida mõni teine ventileerimisaste.
- Vajutage üheaegselt nuppudele **○** ja **+**, et intervallventileerimise ventileerimisastet kinnitada.

### Intervallrežiimi sisselülitamine kaugjuhtimispuldil

- Vajutage nupule **↻**; näidikule ilmub **!**.
- Vajutage nupule **+** või **-**, et välja reguleerida mõni teine ventileerimisaste.
- Vajutage nupule **↻**, et intervallventileerimise ventileerimisastet kinnitada.

**Märkus:** Intervallrežiim inaktiveerub mis tahes nupule (välja arvatud tuli) vajutamise korral.

## Viivitusega seiskumise funktsioon

Viivitusega seiskumise funktsiooni korral töötab õhupuhasti mõne minuti pärast väljalülitamist edasi. Nii eemaldatakse veel allesjäänud köögiaurud. Seejärel lülitub õhupuhasti automaatselt välja.

### Sisselülitamine

**Märkus:** Kui intensiivaste on aktiveeritud, ei saa viivitusega seiskumist kasutada.

Vajutage juhtpaneeli nupule **↻→** või kaugjuhtimispuldi nupule **→**.

Õhupuhasti töötab 10 minutit astmel **!**, seejuures vilgub näidikul punkt. Seejärel lülitub õhupuhasti automaatselt välja.

### Väljalülitamine

Vajutage õhupuhasti juhtpaneeli nupule **↻→** või **○** või kaugjuhtimispuldi nupule **→**.



Järelventileerimise funktsioon lülitub kohe välja.

## Valgustus

Vajutage juhtpaneeli nupule **☹** või kaugjuhtimispuldi nupule **☹**.

## Täitumissignaal

Filtrite täitumisel kõlavad järgmised helisignaaliid:

- Metallfiltrite puhastamise näidikule ilmub sümbol 
- Näidikule ilmub sümbol  ja kõlab helisignaali: Aktiivsöefiltri vahetamine





Vt CleanAir õhuringlusmooduli juhendit või peatükki → "Puhastamine ja hooldamine" lk 8

### Täitumissignaali lähtestamine

Õhupuhasti väljalülitamisega lülitatakse välja ka helisignaali.





Hiljemalt siis tuleks vastavaid filtreid puhastada.

### Seadme ümberseadistamine õhuringlusrežiimile

1. Lülitage seade välja.
2. Vajutage üheaegselt juhtpaneeli nuppudele  ja , kuni näit  süttib. Seejärel vabastage nupud. Näit  kustub veidi aja pärast. Elektrooniline juhtimine on seadistatud õhuringlusrežiimile.

### Seadme ümberseadistamine äratõmberežiimile

**Märkus:** Standardseadistus on äratõmberežiim.

1. Lülitage seade välja.
2. Vajutage üheaegselt juhtpaneeli nuppudele  ja , kuni näit  süttib. Seejärel vabastage nupud. Näit  kustub veidi aja pärast. Elektrooniline juhtimine on seadistatud äratõmberežiimile.



## Puhastamine ja hooldamine

### Hoiatus – Põletusohu!

Seade kuumeneb töö ajal. Enne puhastamist tuleb seadmel jahtuda lasta.

### Hoiatus – Elektrilöögi oht!

Sissetungiv niiskus võib põhjustada elektrilöögi. Puhastage seadet üksnes niiske lapiga. Enne puhastamist tõmmake võrgupistik pistikupesast välja või lülitage elektrikilbis välja kaitsekorgid.

### Hoiatus – Elektrilöögi oht!

Sissetungiv niiskus võib põhjustada elektrilöögi. Ärge kasutage kõrgsurvepesurit ega aurupuhastit.

### Hoiatus – Vigastuste oht!

Seadme sisedetailid võivad olla teravate servadega. Kandke kaitsekindaid.

## Puhastusvahendid

Et eri pindu ebasobivate puhastusvahenditega mitte kahjustada, pidage kinni tabelis toodud andmetest. Ärge kasutage

- tugevatoimelisi ja abrasiivseid puhastusvahendeid,
- suure alkoholisisaldusega puhastusvahendeid,
- kraapivaid puhastuskäsnu,
- surve- ega aurupuhasteid.

Uued puhastuslapid loputage enne kasutamist hoolikalt läbi.

Järgige kõiki puhastusvahenditega kaasasolevaid juhiseid ja hoiatusi.

Ala	Puhastusvahend
Rooste- vaba teras	Kuum nõudepesuvahendi lahus: Puhastage lapiga ja kuivatage pehme rätikuga. Roostevabast terasest pindu puhastage ainult lihvi suunas. Hoolduskeskuses ja müügiesindustes on saadaval sobivad vahendid roostevaba terase puhastamiseks. Kandke puhastusvahend pehme lapiga õhukese kihina pinnale.
Värvitud pinnad	Kuum nõudepesuvahendi lahus: Puhastage niiske lapiga ja kuivatage pehme rätikuga. Ärge kasutage roostevaba terase puhastusvahendit.
Alumiinium ja plast	Klaasipuhastusvahend: Puhastage pehme lapiga.
Klaas	Klaasipuhastusvahend: Puhastage pehme lapiga. Ärge kasutage kaabitsat.
Juhtele- mendid	Kuum nõudepesuvahendi lahus: Puhastage niiske lapiga ja kuivatage pehme rätikuga. Sissetungivast niiskusest tingitud elektrilöögi oht. Sissetungiv niiskus võib kahjustada elektroonikat. Juhtelemente ei tohi kunagi puhastada märja lapiga. Ärge kasutage roostevaba terase puhastusvahendit.



## Metallist filtrite puhastamine

Antud juhend kehtib seadme erinevatele variantidele. Kasutusjuhendis võib olla kirjeldatud selliseid osasid, mis teie seadmel puuduvad.

### **⚠ Hoiatus – Tuleoht!**

Rasvafiltrisse kogunenud rasvajäägid võivad süttida. **Rasvafiltreid tuleb vähemalt iga 2 kuu tagant puhastada.**

Ärge kunagi laske seadmel töötada ilma rasvafiltriteta.

### Märkused

- Ärge kasutage agressiivseid, hapet või leelist sisaldavaid puhastusvahendeid.
- Metallist filtrite puhastamisel puhastada niiske lapiga ka seadmes olev metallist filtrite hoidik.
- Metallist filtreid võib puhastada nõudepesumasinas või käsitsi.

### Käsitsi

**Märkus:** Tugevalt kinnikleepunud mustuse eemaldamiseks võite kasutada spetsiaalset rasva lahustajat. Seda saab tellida e-poe kaudu.

- Leotage metallist rasvafiltreid kuumas pesuvees, millele on lisatud nõudepesuvahendit.
- Kasutage puhastamiseks harja ja loputage filtrid korralikult.
- Laske metallist filtritel kuivaks tilkuda.

### Nõudepesumasinas

**Märkus:** Puhastamisel nõudepesumasinas võib ette tulla kergeid värvimuutusi. See ei mõjuta metallist rasvafiltrite funktsiooni.

- Ärge peske tugevasti määrdunud metallist rasvafiltreid koos nõudega.
- Asetage metallist filtrid vabalt nõudepesumasinasse. Metallist filtreid ei tohi kuhugi vahele suruda.

## Metallist filtrite mahamonteerimine

1. Avage filtrikate suunaga alla.

### Märkused

- Filtrikate on raske. Võtke filtrikattest kahe käega kinni.
- Avage filtrikate aeglaselt, ilma et seda tõmbaksite.

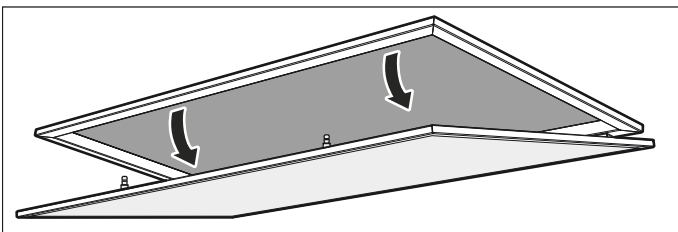

2. Suruge metallist rasvafiltrite sulgurile.

**Märkus:** Kahjustuste vältimiseks ärge painutage metallist rasvafiltreid.

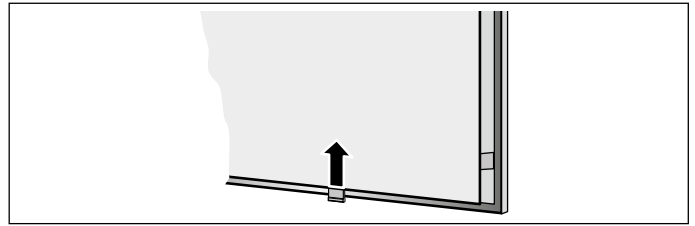

3. Võtke metallist rasvafiltrid hoidikust välja.

**Märkus:** Metallist rasvafiltrite alumisse ossa võib koguneda rasva. Hoidke metallist rasvafiltreid rõhtsalt, et vältida rasva mahatilkumist.

4. Puhastage seadme sisemus.
5. Puhastage metallist rasvafiltrid ja enne tagasipanekut laske neil kuivada.

## Metallist rasvafiltrite paigaldamine

1. Asetage metallist rasvafilter kohale. Sealjuures hoidke teist kätt metallist rasvafiltri all.
2. Tõstke metallist rasvafilter üles ja fikseerige lukustus.
3. Sulgege filtrikate suunaga üles.

**Märkus:** Veenduge, et filtrikate lukustus korralikult sulgub.

## Kaugjuhtimispuldi patareide vahetamine

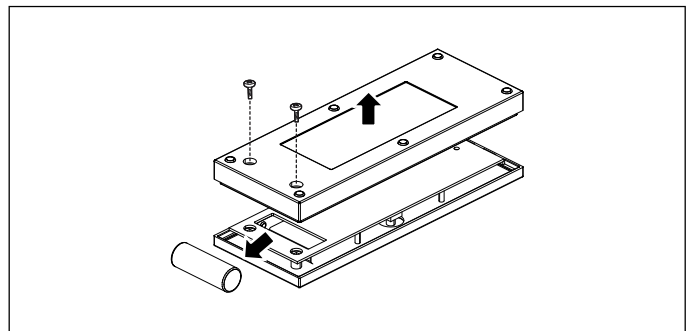

1. Keerake kruvid lahti.
2. Eemaldage kate.
3. Eemaldage patareid.
4. Asetage õigesti sisse uued patareid (tüüp 23AE 12 V).
5. Tühjad või defektsed patareid kõrvaldage vastavalt kehtivatele eeskirjadele.

**Märkus:** Ärge visake patareid olmejäätmete hulka.

## 🔍 Mida teha tõrgete korral?

Tekkinud tõrkeid on sageli võimalik ise kõrvaldada. Enne hooldekeskusesse pöördumist järgige alltoodud juhiseid.

### ⚠️ Hoiatus Elektrilöögi oht!

Asjatundmatult teostatud parandustööd on ohtlikud. Parandustöid teha ja kahjustatud ühendusjuhet välja vahetada tohib vaid tootja väljaõppe läbinud tehnik. Kui seade on defektne, eemaldage pistik pistikupesast või lülitage vool elektrikilbist välja. Pöörduge hooldustöökotta.

### LED-lambid

Defektseid LED-lampe tohivad välja vahetada ainult tootja, volitatud hooldekeskus või asjaomase kvalifikatsiooniga spetsialist (elektripaigaldaja).

## Tõrgete tabel

Tõrge	Võimalik põhjus	Lahendus
Seade ei tööta	Toitepistik ei ole ühendatud pistikupesassa	Ühendage seade vooluvõrguga
	Voolukatkestus	Kontrollige, kas teised kodumasinad töötavad
	Kaitse on defektne	Kontrollige elektrikilbist, kas seadme kaitse on töökorras
Tuli ei põle	LED-lambid on defektsed	Pöörduge hooldekeskusesse
Näidikule ilmub sümbol  ja kõlab helisignaali.	Aktiivsõefilter on täitunud.	Vahetage filter välja, vt CleanAir õhuringlusmooduli juhendit
Kaugjuhtimispuult ei tööta	Patarei on tühi	Vahetage kaugjuhtimispuuldi patareid välja. → "Puhastamine ja hooldamine" lk 8
Seade ei reageeri kaugjuhtimispuuldist antud käskudele.	Kaugjuhtimispuult ei ole seadmega ühendatud	Ühendage kaugjuhtimispuult seadmega. → "Seadme kasutamine" lk 6

## ☎️ Klienditeenindus

Hooldekeskusesse pöördumisel teatage alati oma seadme tootenumber (E-nr) ja valmistamisnumber (FD-nr), et saaksime osutada Teile kvalifitseeritud abi. Numbrid leiate andmesildilt, mis paikneb seadme siseküljel (andmesildini jõudmiseks eemaldage metallist rasvafiltrid).

Pange siia kirja oma seadme andmed ja hooldekeskuse telefoninumber, nii on need vajaduse korral kohe käepärast.

E-nr	FD-nr
Hooldekeskus ☎️	

Pidage meeles, et nõuetevastasesest kasutusest tingitud tõrke korral on hooldekeskuse tehniku väljakutse ka garantii kehtivuse ajal tasuline.

### Remonttööde tellimus ja konsultatsioon rikete korral

Kõigi riikide kontaktandmed leiate kaasasolevast klienditeeninduste nimekirjast.

Tootja pädevuses võite kindel olla. Sellest lähtudes tagate, et parandustöid teevad asjaomase kvalifikatsiooniga hooldustehnikud, kes kasutavad seadme jaoks ettenähtud originaalvaruosi.

## 📄 Õhuringlusrežiimi lisatarvikud

(ei sisaldu tarnekomplektis)

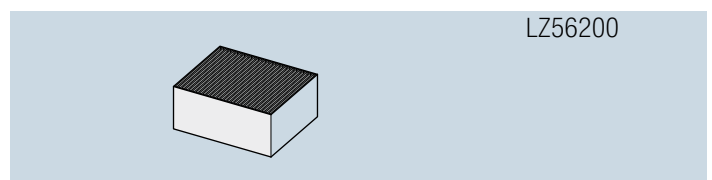
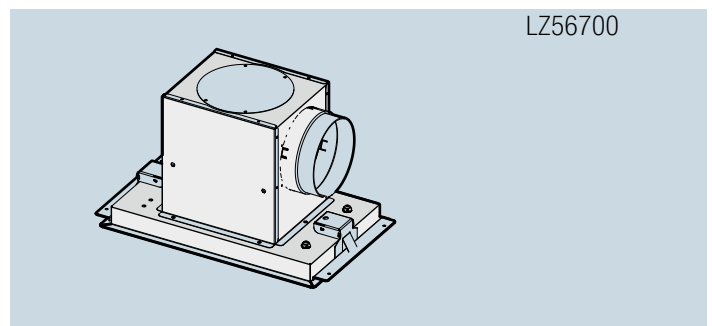

# Turinys

	<b>Svarbūs saugos nurodymai</b> . . . . .	<b>11</b>
	<b>Aplinkos apsauga</b> . . . . .	<b>13</b>
	Elektros energijos taupymas . . . . .	13
	Ekologiškas utilizavimas. . . . .	13
	<b>Eksploatavimo režimai</b> . . . . .	<b>14</b>
	Oro ištraukimo režimas . . . . .	14
	Recirkuliacijos režimas. . . . .	14
	<b>Prietaiso valdymas</b> . . . . .	<b>14</b>
	Valdymo elementai. . . . .	14
	Ventiliatoriaus nustatymas . . . . .	15
	Intensyvumo pakopa . . . . .	15
	Intervalinis režimas. . . . .	15
	Inercinio veikimo funkcija. . . . .	15
	Apšvietimas . . . . .	15
	Užterštumo signalas. . . . .	16
	<b>Valymas ir einamoji techninė</b> . . . . .	<b>16</b>
	Valymo priemonės . . . . .	16
	Metalinio riebalų filtro valymas . . . . .	17
	Metalinio riebalų filtro išėmimas. . . . .	17
	Metalinio riebalų filtro įdėjimas. . . . .	17
	Nuotolinio valdymo pultelio baterijų keitimas . . . . .	17
	<b>Gedimas – ką daryti?</b> . . . . .	<b>18</b>
	<b>Klientų aptarnavimo tarnyba</b> . . . . .	<b>18</b>
	<b>Priedai recirkuliaciniam režimui</b> . . . . .	<b>18</b>

Daugiau informacijos apie gaminius, priedus, atsargines dalis ir paslaugas rasite internete: [www.siemens-home.bsh-group.com](http://www.siemens-home.bsh-group.com) ir interneto parduotuvėje: [www.siemens-home.bsh-group.com/eshops](http://www.siemens-home.bsh-group.com/eshops)

## Svarbūs saugos nurodymai

Atidžiai perskaitykite šią instrukciją. Tik tada galėsite saugiai ir tinkamai naudotis prietaisu. Išsaugokite naudojimo ir montavimo instrukciją, kad galėtumėte vėliau pasinaudoti arba perduoti naujam savininkui.

Prietaisas saugiai naudojimas tik tuomet, jei jis tinkamai sumontuotas, laikantis montavimo instrukcijos. Įrengimo darbus atliekantis asmuo atsakingas už nepriekaištingą veikimą statymo vietoje.

Šį prietaisą galima naudoti tik buityje ir namų aplinkoje. Prietaisas nepritaikytas naudoti lauke. Veikiančio prietaiso nepalikite be priežiūros. Gamintojas neatsako už gedimus dėl netinkamo prietaiso naudojimo ar priežiūros.

Šis prietaisas pritaikytas naudojimui tik iki ne daugiau kaip 2000 metrų aukštyje virš jūros lygio.

Šį prietaisą draudžiama naudoti asmenims (įskaitant vaikus) su ribotais fiziniais, jutimaisiais arba protiniais gebėjimais arba kurie neturi pakankamos patirties ir žinių, nebent šie asmenys, jiems dirbant su prietaisu, būtų prižiūrimi arba jiems vadovautų už jų saugą atsakingas asmuo.

Negalima leisti vaikams žaisti su prietaisu. Valymo ir naudotojo atliekamų priežiūros darbų vaikai negali atlikti, nebent jiems jau sukako 8 metai ir jie bus prižiūrimi.

Jaunesniems nei 8 metų vaikams neleidžiama būti arti prietaiso ir jungiamojo laido.

Išpakuokite prietaisą ir jį patikrinkite. Jei transportuojant prietaisas buvo pažeistas, jo neprijunkite.

Tik įgaliotasis specialistas gali prietaisą prijungti be kištuko. Dėl netinkamo prijungimo atsiradusiai žalai garantija nesuteikiama.

### Įspėjimas – Kyla pavojus uždusti!

Pakuotė pavojinga vaikams. Niekuomet neleiskite žaisti vaikams su pakuotės medžiagomis.

### **⚠️ Įspėjimas – Pavojus gyvybei!**

Galima apsinuodyti atgal įsiurbiamomis degimo dujomis.

Kai prietaisui įjungtas oro ištraukimo režimas ir kartu naudojama ugniavietė, kuriai reikia patalpos oro, pasirūpinkite, kad visada būtų tiekiamas pakankamas oro kiekis.



Patalpos oru maitinami prietaisai (pvz., dujiniai, tepaliniai šildytuvai, malkomis arba anglimi kūrenamos krosnys, momentiniai ir įprasti vandens šildytuvai) degujį orą ima iš tos patalpos, kurioje yra pastatyti, o panaudotas dujas pašalina į išorę per dujų šalinimo įrenginius (pvz., kaminus).

Kai įjungiamas garų rinktuvas, iš virtuvės ir greta esančių patalpų siurbiamas oras, todėl, jei nėra pasirūpinta papildomu oro tiekimu, susidaro neigiamas slėgis. Nuodingos dujos iš kamino arba ventiliacijos šachtos siurbiamos atgal į gyvenamąsias patalpas.

- Dėl to visuomet būtina pasirūpinti, kad būtų tiekiamas pakankamai oro.
- Oro tiekimo ir išleidimo mova neužtikrina, kad bus laikomasi ribinių reikšmių.

Pavojaus nėra tik tuomet, jei neigiamas slėgis patalpoje, kurioje yra židinytis, neviršija 4 Pa (0,04 mbar). Tai įmanoma, jei degimui reikalingas oras gali papildomai patekti per neuždaromas angas, pvz., duris, langus, per oro tiekimo ir išleidimo movą arba naudojant kitas technines priemones.

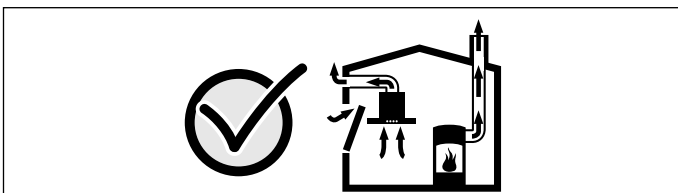

Šiaip ar taip, rekomenduojame pasitarti su atsakingu kaminkrėčiu, galinčiu įvertinti viso namo ventiliacijos sistemą ir pasiūlyti tinkamą ventiliacijos sprendimą.

Jei garų rinktuvas bus eksploatuojamas tik recirkuliacijos režimu, naudoti prietaisą galima be apribojimų.

### **⚠️ Įspėjimas – Kyla gaisro pavojus!**

- Gali užsiliepsnoti riebalų filtre esančios riebalų nuosėdos.

#### **Riebalų filtrą valykite bent kas 2 mėnesius.**

Prietaiso niekada nenaudokite be riebalų filtro.

- Gali užsiliepsnoti riebalų filtre esančios riebalų nuosėdos. Šalia prietaiso niekada nenaudokite atviros ugnies (pvz., negaminkite degių patiekalų). Prietaisą virš židinio, kūrenamo kietu kuru (pvz., malkomis ar anglimi), galima montuoti tik tuomet, jei įrengtas uždaras, nenuimamas dangtis. Negali būti žiežirbų.
- Įkaitęs aliejus ir riebalai gali greitai užsiliepsnoti. Niekada nepalikite be priežiūros karšto aliejaus ir riebalų. Niekada negesinkite ugnies vandeniu. Išjunkite kaitvietę. Liepsną atsargiai slopinkite dangčiu, gesinimo antklode arba panašiu daiktu.
- Jei ant įjungtos dujinės kaitvietės neuždedamas maisto ruošimo indas, sklinda didelis karštis. Jis gali pažeisti arba uždegti viršuje įmontuotą ventiliatorių. Ant įjungtų dujinių kaitviečių visada uždėkite maisto ruošimo indą.
- Kartu įjungus kelias dujines kaitvietes, susidaro didelis karštis. Jis gali pažeisti arba uždegti viršuje įmontuotą ventiliatorių. Dviejų dujinių kaitviečių niekuomet kartu nenaudokite ilgiau nei 15 minučių. Daugiau nei 5 kW didžiojo degiklio (kiniškoms keptuvėms) galingumas atitinka dviejų dujų degiklių galingumą.

### **⚠️ Įspėjimas – Pavojus nudegti!**

Veikiančio prietaiso paviršiai įkaista. Niekada nelieskite įkaitusių paviršių. Saugokite nuo vaikų.

### **⚠️ Įspėjimas – Kyla pavojus susižeisti!**

- Prietaiso viduje esančios konstrukcinės dalys gali būti aštrios. Dėvėkite apsaugines pirštines.
- Ant prietaiso padėti daiktai gali nukristi. Niekuomet nedėkite ant prietaiso jokių daiktų.
- Šviesos diodų lempučių šviečia labai ryškiai ir gali pažeisti akis (1 rizikos grupė). Nežiūrėkite į įjungtas šviesos diodų lemputes ilgiau nei 100 sekundžių.

**⚠ Įspėjimas – Elektros smūgio pavojus!**

- Dėl sugedusio prietaiso gali įvykti elektros smūgis. Niekada nejunkite sugadinto prietaiso. Ištraukite kištuką iš lizdo arba išjunkite saugiklį saugiklių dėžėje. Iškvieskite klientų aptarnavimo tarnybą.
- Nekvalifikuotai atliekami remonto darbai yra pavojingi. Tik mūsų išmokytas klientų aptarnavimo tarnybos technikas gali atlikti remonto darbus ir pakeisti pažeistus prijungimo laidus. Jei prietaisas sugedo, ištraukite kištuką iš lizdo arba išjunkite saugiklį saugiklių dėžėje. Iškvieskite klientų aptarnavimo tarnybą.
- Dėl prasiskverbiosios drėgmės kyla elektros smūgio pavojus. Nenaudokite aukštu slėgiu ar garais valančių įrenginių.

**Galimos gedimų priežastys****Dėmesio!**

Prietaisas gali sugesti dėl korozijos. Gamindami maistą visuomet įjunkite prietaisą, kad nesusidarytų kondensatas. Susidaręs kondensatas gali sukelti koroziją ir gedimą.

Nedelsdami pakeiskite perdegusias lemputes, kad likusioms lemputėms netektų per didelę apkrovą.

Kyla pavojus sugadinti prietaisą dėl į elektronikos dalį patenkančios drėgmės. Valdymo elementų niekada nevalykite drėgna šluoste.

Prietaiso paviršių galima pažeisti netinkamai jį valant. Nerūdijančiojo plieno paviršius valykite tik gludinimo kryptimi. Valdymo elementų nevalykite nerūdijančiojo plieno valikliu.

Aštriais valikliais arba šveitikliais galima pažeisti prietaiso paviršius. Niekuomet nenaudokite aštrių valiklių arba šveitiklių.

Kondensato grįžtamasis srautas gali sugadinti prietaisą. Ortakį iš prietaiso reikia nutiesti nuolaidžiai (1<sup>o</sup> nuolydis).

** Aplinkos apsauga**

Jūsų naujasis prietaisas yra labai ekonomiškas. Čia pateikiama patarimų, kaip naudojant prietaisą galima sutaupyti dar daugiau energijos ir kaip tinkamai utilizuoti naudotą prietaisą.

**Elektros energijos taupymas**

- Ventilatorių junkite tik tuomet, kai jo reikia. Jei šildote patiekalus, kurie neskleidžia intensyvaus kvapo, galite ventilatoriaus neįjungti.
- Parinkite aplinkybes atitinkančią ventilatoriaus veikimo pakopą.
- Baigę ruošti maistą vėl išjunkite ventilatorių.
- Reguliariai išvalykite riebalų filtrą, kad ventilacija būtų veiksmingesnė.

**Ekologiškas utilizavimas**

Pakuotę utilizuokite pagal aplinkosaugos reikalavimus.



Šis prietaisas yra pažymėtas pagal Europos bendrijos direktyvą 2012/19/EG dėl naudotų elektrinių ir elektroninių prietaisų (waste electrical and electronic equipment - WEEE). Ši direktyva apibrėžia visoje ES galiojančią naudotų prietaisų grąžinimo ir perdirbimo tvarką.



## Eksploatavimo režimai

### Oro ištraukimo režimas



Įsiurbtas oras išvalomas riebalų valymo filtre ir per vamzdyną išpučiamas į aplinką.

**Pastaba.** Oro negalima nukreipti į ventiliacijos kamina, naudojamą prietaisų, deginančių dujas arba kitokius degalus, išmetamosioms dujoms (tai netaikoma cirkuliacijos prietaisams).

- Jei išpučiamą orą norima nukreipti į neeksploatuojamą dūmų ar dujų ventiliacijos kamina, reikia gauti atsakingo kaminkrėčio leidimą.
- Jeigu šalinamas oras nukreipiamas per išorinę sieną, reikia naudoti teleskopinę movą.

### Recirkuliacijos režimas



Įsiurbtas oras valomas riebalų arba aktyviosios anglies filtre ir vėl išpučiamas į virtuvę.

**Pastaba.** Jei norite išvengti kvapų prietaisui veikiant recirkuliacijos režimu, sumontuokite aktyviosios anglies filtrą. Informacijos apie įvairias galimybes naudoti prietaisą recirkuliacijos režimu rasite brošiūrose arba teiraukitės savo pardavėjo. Reikiamų priedų galėsite įsigyti specialiose parduotuvėse, klientų aptarnavimo tarnyboje arba interneto parduotuvėje.

## Prietaiso valdymas

### Pastabos

- Norint įjungti funkcijas pakanka spustelėti mygtukus. Jei mygtukas bus spaudžiamas per ilgai, funkcija neįsijungs.
- Spaudžiant mygtuką, kaip patvirtinimas pasigirsta garsinis signalas.

**Pastaba.** Garų surinktuvą įjunkite pradėję gaminti maistą, o išjunkite jį tik praėjus kelioms minutėms po to, kai baigsite gaminti. Šitaip gaminant susidarantys garai pašalinami efektyviausiai.

### Valdymo elementai

Nuotolinio valdymo pulteliu nustatysite įvairias savo prietaiso funkcijas.

**Pastaba.** Nuotolinio valdymo pulteliui reikia toliau nurodytų baterijų: 23AE 12 V tipo. Norėdami įdėti baterijas, atkreipkite dėmesį į skyrių → "Valymas ir einamoji technin" 16 psl..

**Pastaba.** Karštis arba drėgmė gali sugadinti nuotolinio valdymo pultelį. Nuotolinio valdymo pultelio niekada neįkaitinkite per daug ir nešlapinkite.

### Nuotolinis valdymas

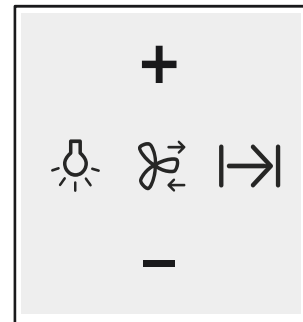

Valdymo mygtukai

#### Paaiškinimas

 Įjungti / išjungti šviesą / slopinti šviesą

 Intervalinė ventiliacija

 Ventilatoriaus inercinė eiga

**+** Ventilatoriaus galios pakopos didinimas

**-** Ventilatoriaus galios pakopos mažinimas

### Nuotolinio valdymo pultelio susiejimas su prietaisu

Jei prietaiso nepavyksta valdyti nuotolinio valdymo pulteliu, pvz., pakeitus bateriją, turi būti atkurta sąsaja tarp nuotolinio valdymo pultelio ir prietaiso.

1. Laikykite nuspaudę mygtuką **+**.
2. Prijunkite prietaisą prie tinklo maitinimo įtampos. Pasigirsta ilgas garso signalas. Nuotolinio valdymo pultelis yra susietas su prietaisu.

**Pastaba.** Jei per 30 sekundžių nepasigirsta garso signalas, pakartokite tuos pačius veiksmus.

## Garų rinktuvo valdymo skydelis

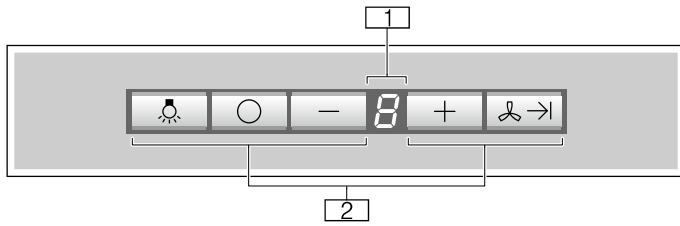

1	Ventiliatoriaus galios pakopų indikatorius
2	Valdymo mygtukai

### Valdymo mygtukai

Paaškinimas	
	Ijungti / išjungti / slopinti šviesą
	Garų rinktuvo įjungimas ir išjungimas
	Ventiliatoriaus galios pakopos mažinimas
	Ventiliatoriaus galios pakopos didinimas
	Ventiliatoriaus inercinis judėjimas

## Ventiliatoriaus nustatymas

**Pastaba.** Galią visada pritaikykite pagal esamas sąlygas. Jei virtuvėje susikauptų daugiau garų, perjunkite didesnės galios pakopą.

### Ijungimas

- Spustelėkite mygtuką **+**.  
Ijungus ventiliatorių pradeda veikti **2** ventiliatoriaus galios pakopa.
- Norėdami nustatyti kitą ventiliatoriaus galios pakopą, paspauskite mygtuką **+** arba **-**.

**Pastaba.** Prietaise įdiegtos 3 ventiliatoriaus galios pakopos ir viena didžiausios galios pakopa. Norėdami nustatyti žemiausią pakopą, vieną kartą spustelėkite **-**. Jei paspausite daugiau kartų, prietaisas išsijungs.

### Išjungimas

Spauskite mygtuką **-**, kol prietaisas išsijungs.  
Spustelėkite **arba** mygtuką **○**.

## Intensyvumo pakopa

Jei kvapai yra labai intensyvūs arba jei susidarė daug garų, įjunkite intensyviają pakopą.

Spauskite mygtuką **+**, kol **P** pasirodys ventiliatoriaus galios pakopų indikatorius vietoje.

**Pastaba.** Intensyvioji pakopa veikia 4 minučių. Pasibaigus šiam laikui prietaisas perjungs ventiliatoriaus **2** galios pakopą.

## Intervalinis režimas

Intervalinis režimas kiekvieną valandą 10-iai minučių automatiškai įjungia garų rinktuvą. Po 24 valandų funkcija išsijungia.

Šią funkciją galima įjungti valdymo skydelyje arba nuotolinio valdymo pulteliu.

**Pastaba.** Jei aktyvinta intensyvioji pakopa arba inercinio veikimo funkcija, intervalinės funkcijos naudoti negalima.

### Intervalinio režimo įjungimas valdymo skydelyje

- Kartu spauskite mygtukus **○** ir **+**, kol pasirodys **!**.
- Norėdami nustatyti kitą ventiliatoriaus galios pakopą, paspauskite mygtuką **+** arba **-**.
- Norėdami patvirtinti intervalinio režimo ventiliatoriaus galios pakopą, kartu spauskite mygtukus **○** ir **+**.

### Intervalinio režimo įjungimas nuotolinio valdymo pulteliu

- Spauskite mygtuką **!** pasirodo indikatorius **!**.
- Norėdami nustatyti kitą ventiliatoriaus galios pakopą, paspauskite mygtuką **+** arba **-**.
- Norėdami patvirtinti intervalinio režimo ventiliatoriaus galios pakopą, paspauskite mygtuką **!**.

**Pastaba.** Paspaudus bet kurį mygtuką (išskyrus šviesos) intervalinis režimas bus išjungtas.

## Inercinio veikimo funkcija

Ijungus inercinio veikimo funkciją, išjungtas garų rinktuvas dar veiks kelias minutes. Taip bus pašalinti virtuvėje susikaupę garai. Paskui garų rinktuvas išsijungs automatiškai.

### Ijungimas

**Pastaba.** Jei aktyvinta intensyvioji pakopa, inercinio veikimo funkcijos naudoti negalima.

Paspauskite valdymo skydelyje mygtuką **!** arba nuotolinio valdymo pultelio mygtuką **!**.

Ventiliatorius 10 minučių veikia galios pakopa **!**, kurios metu mirksi vienas taškas. Po to ventiliatorius išsijungia pats.

### Išjungimas

Paspauskite valdymo skydelyje mygtuką **!** arba **○** arba garų rinktuvo nuotolinio valdymo pultelio mygtuką **!**.

Inercinio veikimo funkcija bus nedelsiant išjungta.

## Apšvietimas

Paspauskite valdymo skydelyje mygtuką **!** arba nuotolinio valdymo pultelio mygtuką **!**.

## Užterštumo signalas

Užsiteršus filtrui apie tai informuoja šie signalai:

- Indikatoriuje pasirodo simbolis : metalinio riebalų filtro valymas.
- Indikatoriuje pasirodo simbolis ir pasigirsta signalas: Aktyvintosios anglies filtro keitimas

žr. pridedamąjį lapą „CleanAir“ režimo recirkuliacijos modulis arba skyrių → *„Valymas ir einamoji techninė“ 16 psl.*

### Užterštumo signalo nustatymas iš naujo

Išjungus ventiliatorių išjungiamas ir signalas. Tada vėliausiai reikėtų išvalyti atitinkamus filtrus.

### Prietaiso perjungimas recirkuliacijos režimui

1. Išjunkite prietaisą.
2. Valdymo skydelyje kartu spauskite mygtukus ir , kol užsidegs indikatorius . Tada mygtukus atleiskite.

Rodmuo netrukus užgęsta. Elektroninei valdymo sistema perjungta į recirkuliacijos režimą.

### Prietaiso perjungimas oro ištraukimo režimui

**Pastaba.** Standartiškai nustatomas ištraukimo režimas.

1. Išjunkite prietaisą.
2. Valdymo skydelyje kartu spauskite mygtukus ir , kol užsidegs indikatorius . Tada mygtukus atleiskite.

Rodmuo netrukus užgęsta. Elektroninei valdymo sistema perjungta į oro ištraukimo režimą.



## Valymas ir einamoji techninė



### Įspėjimas – Pavojus nudegti!

Ekspluatuojamas prietaisas įkaista. Palaukite, kol prietaisas atvės, ir tik tada valykite.



### Įspėjimas – Elektros smūgio pavojus!

Dėl prasiskverbusio skysčio gali ištikti srovės smūgis. Prietaisą valykite tik drėgna servetėle. Prieš pradėdami valyti, ištraukite tinklo kištuką arba saugiklių dėžutėje išjunkite saugiklį.



### Įspėjimas – Elektros smūgio pavojus!

Dėl prasiskverbusios drėgmės kyla elektros smūgio pavojus. Nenaudokite aukštu slėgiu ar garais valančių įrenginių.



### Įspėjimas – Kyla pavojus susižeisti!

Prietaiso viduje esančios konstrukcinės dalys gali būti aštrios. Dėvėkite apsaugines pirštines.

## Valymo priemonės

Kad skirtingi paviršiai nebūtų pažeisti dėl netinkamų valymo priemonių, atkreipkite dėmesį į lentelėje pateiktus duomenis. Nenaudokite

- aštrių arba šveičiamųjų valymo priemonių,
- valymo priemonių, kurių sudėtyje yra daug alkoholio,
- kietų šveistikų ir valomųjų kempinių,
- aukštu slėgiu arba garais valančių įrenginių.

Prieš naudodami kruopščiai išplaukite naujas drėgmę sugeriančias šluostes.

Atkreipkite dėmesį į visus nurodymus ir įspėjimus, pateikiamus ant valymo priemonių.

Sritis	Valymo priemonės
Nerūdijan-tysis plie-nas	Karštas plovimo šarmas Nuplaukite plovimo servetėle ir nusausinkite minkšta ser- vetėle. Nerūdijančiojo plieno paviršius valykite tik gludavimo kryptimi. Klientų aptarnavimo tarnyboje arba specializuotose par- duotuvėse įsigysite specialių valiklių nerūdijančiajam plie- niui. Minkšta šluoste užtepkite ploną priežiūros priemonės sluoksnį.
Lakuoti paviršiai	Karštas plovimo šarmas Nuvalykite drėgna plovimo servetėle ir nusausinkite minkšta servetėle. Nenaudokite nerūdijančiajam plieniui skirtų valiklių.
Aliuminis ir plastikas	Stiklų valiklis: valykite minkšta servetėle.
Stiklas	Stiklų valiklis Valykite minkšta servetėle. Nenaudokite stiklo grandiklių.
Valdymo elementai	Karštas plovimo šarmas Nuvalykite drėgna plovimo servetėle ir nusausinkite minkšta servetėle. Patekus drėgmei kyla elektros smūgio pavojus. Kyla pavojus sugadinti elektroniką dėl į ją patekusios drė- gmės. Valdymo elementų niekada nevalykite drėgna ser- vetėle. Nenaudokite nerūdijančiajam plieniui skirtų valiklių.

## Metalinio riebalų filtro valymas

Ši instrukcija tinka keliems prietaiso modeliams. Gali pasitaikyti, kad šioje instrukcijoje rasite kai kurių priedų ar funkcijų aprašymus, tačiau kuris nors konkretus modelis jų neturės.

### **⚠️ Įspėjimas – Kyla gaisro pavojus!**

Gali užsiliepsnoti riebalų filtru esančios riebalų nuosėdos.

### **Riebalų filtrą valykite bent kas 2 mėnesius.**

Prietaiso niekada nenaudokite be riebalų filtro.

### **Pastabos**

- Nenaudokite ėdžių valiklių ir valiklių, kurių sudėtyje yra rūgščių ar šarmų.
- Valydami metalinį riebalų filtrą, nepamirškite drėgna pašluoste nuvalyti ir filtro laikiklį.
- Metalinį riebalų filtrą galite plauti indaplovėje arba rankomis.

### **Rankomis:**

**Pastaba.** Jei nešvarumus pašalinti labai sunku, galite naudoti specialų riebalų tirpiklį. Jo galima užsisakyti interneto parduotuvėje.

- Pamirkykite metalinį riebalų filtrą karštoje pamuilėse.
- Filtrą valykite šepetėliu, po to gerai nuskalaukite.
- Leiskite metaliniam riebalų filtrui gerai nusivarvėti.

### **Indaplovėje:**

**Pastaba.** Plaunant indaplovėje gali šiek tiek pasikeisti detalių spalva. Tai neturi įtakos metalinio riebalų filtro funkcijai.

- Labai užteršto metalinio riebalų filtro neplaukite kartu su indais.
- Metalinį riebalų filtrą į indaplovę įdėkite laisvai. Metalinio riebalų filtro negalima prispausti.

## Metalinio riebalų filtro išėmimas

1. Filtro dangtį atidarykite patraukdami žemyn.

### **Pastabos**

- Filtro dangtis yra sunkus. Filtro dangtį suimkite dviem rankomis.
- Atidarykite filtro dangtį lėtai ir stipriai netraukdami.

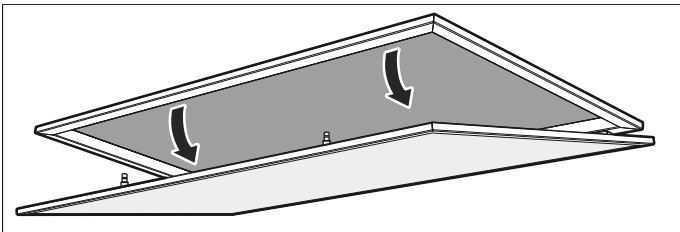

2. Spustelėkite metalinio riebalų filtro užraktą.

**Pastaba.** Metalinio riebalų filtro nelenkite, kad jo nepažeistumėte.

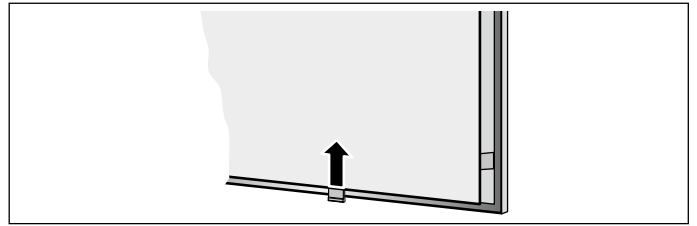

3. Išimkite metalinį riebalų filtrą iš laikiklio.

**Pastaba.** Ant filtro gali būti susikaupusių riebalų. Metalinį riebalų filtrą laikykite horizontaliai, kad nelašėtų riebalai.

4. Išvalykite prietaisą iš vidaus.
5. Išvalykite metalinį riebalų filtrą, palaukite, kol išdžius, ir tik tuomet įmontuokite.

## Metalinio riebalų filtro įdėjimas

1. Įdėkite metalinį riebalų filtrą. Kita ranka prilaikykite metalinį riebalų filtrą.
2. Metalinį riebalų filtrą pakelkite į viršų ir užfiksuokite.
3. Filtro dangtį uždarykite pakėlę į viršų.

**Pastaba.** Įsitikinkite, kad filtro dangčio užraktas tinkamai užsifiksavo.

## Nuotolinio valdymo pultelio baterijų keitimas

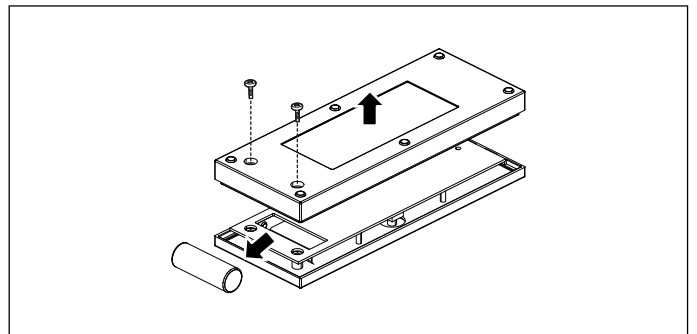

1. Atsukite varžtus.
2. Nuimkite dangtį.
3. Išimkite baterijas.
4. Tinkamai įdėkite naujas baterijas (23AE tipo, 12 V).
5. Tuščias arba sugedusias baterijas utilizuokite pagal vietoje galiojančius potvarkius.

**Pastaba.** Baterijų neišmeskite kartu su buitinėmis atliekomis.

## Gedimas – ką daryti?

Atsiradusias triktis dažnai galite pašalinti patys. Prieš kreipdamiesi į klientų aptarnavimo tarnybą, atkreipkite dėmesį į šiuos nurodymus.

### Įspėjimas

#### Elektros smūgio pavojus!

Nekvalifikuotai atliekami remonto darbai yra pavojingi. Tik mūsų išmokytas klientų aptarnavimo tarnybos technikas gali atlikti remonto darbus ir pakeisti pažeistus prijungimo laidus. Jei prietaisas sugedo, ištraukite kištuką iš lizdo arba išjunkite saugiklį saugiklių dėžėje. Iškvieskite klientų aptarnavimo tarnybą.

#### Šviesos diodų lemputės

Sugedusias šviesos diodų lemputes leidžiama keisti tik gamintojui, klientų aptarnavimo tarnybos darbuotojams arba licenciją turinčiam specialistui (elektros instaliacijos specialistui).

### Trikčių lentelė

Triktis	Galima priežastis	Sprendimas
Neveikia prietaisas.	Neįkištas kištukas.	Prijunkite prietaisą prie elektros tinklo.
	Nėra elektros	Patikrinkite, ar kiti virtuvės prietaisai veikia.
	Sugedo saugiklis	Saugiklių dėžutėje patikrinkite, ar nesugedo prietaiso saugiklis.
Neveikia apšvietimas.	Perdegę šviesos diodų lemputės.	Skambinkite į klientų aptarnavimo tarnybą.
Indikatoriuje pasirodo simbolis  ir pasigirsta signalas:	Aktyvintosios anglies filtras užterštas.	Pakeiskite filtrą, žr. pridėtamą lapą „CleanAir“ recirkuliacijos režimo modulis“.
Neveikia nuotolinio valdymo pultelis	Tuščia baterija	Pakeiskite nuotolinio valdymo pultelio baterijas. → "Valymas ir einamoji techninė" 16 psl.
Prietaisas nereaguoja į nuotolinio valdymo pultelį	Nuotolinio valdymo pultelis nėra susietas su prietaisu	Nuotolinio valdymo pultelio susiejimas su prietaisu. → "Prietaiso valdymas" 14 psl.

## Klientų aptarnavimo tarnyba

Paskambinę nurodykite gaminio (E Nr.) ir gamyklos numerį (FD Nr.), kad galėtume Jus kompetentingai aptarnauti. Specifikacijų lentelę su numeriais rasite prietaiso vidinėje pusėje (tam išmontuokite metalinį riebalų filtrą).

Kad prireikus netektų ilgai ieškoti, savo prietaiso duomenis ir klientų aptarnavimo tarnybos telefono numerį galite įrašyti čia.

E-Nr.	FD Nr.
Klientų aptarnavimo tarnyba 	

Atkreipkite dėmesį, kad klientų aptarnavimo tarnybos technikai apsilankius dėl netinkamo valdymo, vizitas bus mokamas ir garantiniu laikotarpiu.

#### Remonto pavedimai ir patarimai gedimų atvejais

Visų šalių kontaktinius duomenis rasite pridėtame klientų aptarnavimo tarnybos skyrių sąrašė.

Pasitikėkite gamintojo kompetencija. Būsime tikri, kad remonto darbus atlieka išmokyti techninės priežiūros tarnybos technikai, kurie turi Jūsų prietaisui tinkančias originalias atsargines dalis.

## Priedai recirkuliaciniam režimui

(nėra pristatomame komplekte)

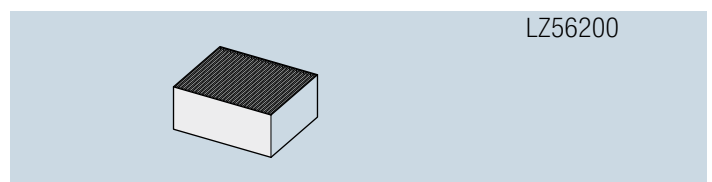
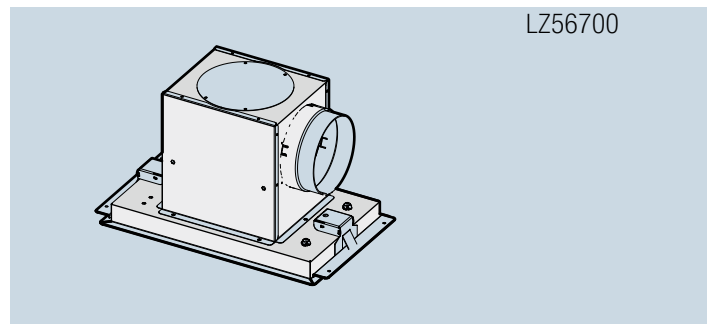



## Satura rādītājs

	<b>Svarīgas drošības norādes</b> .....	19
	<b>Vides aizsardzība</b> .....	21
	Enerģijas taupīšana .....	21
	Videi draudzīga utilizācija .....	21
	<b>Režīma veidi</b> .....	22
	Gaisa izvadišanas režīms .....	22
	Gaisa cirkulācijas režīms .....	22
	<b>Ierīces apkalpe</b> .....	22
	Vadības elementi .....	22
	Ventilatora lietošana .....	23
	Intensīvais režīms .....	23
	Darbība ar pārtraukumiem .....	23
	Tukšgaitas funkcija .....	23
	Apgaismojums .....	23
	Piesātinājuma signāls .....	24
	<b>Tīrīšana un apkope</b> .....	24
	Tīrīšanas līdzekļi .....	24
	Metāla filtra tīrīšana .....	25
	Metāla tauku filtra noņemšana .....	25
	Metāla tauku filtra uzstādīšana .....	25
	Tālvadības pults bateriju maiņa .....	25
	<b>Kā rīkoties bojājuma gadījumā?</b> .....	26
	<b>Servisa dienests</b> .....	26
	<b>Gaisa cirkulācijas režīma piederumi</b> .....	26

Plašāku informāciju par produkciju, rezerves daļām un servisu atradīsiet tīmeklī: [www.siemens-home.bsh-group.com](http://www.siemens-home.bsh-group.com) un tiešsaistes veikalā: [www.siemens-home.bsh-group.com/eshops](http://www.siemens-home.bsh-group.com/eshops)

## Svarīgas drošības norādes

Uzmanīgi izlasiet šo pamācību. Tikai tad Jūs varēsiet droši un pareizi lietot savu ierīci. Lietošanas instrukciju saglabājiet, lai varētu to izmantot vēlāk vai arī vajadzības gadījumā nodot nākamajam īpašniekam.

Lietošana ir droša tikai tad, ja uzstādīšana ir tehniski pareiza un atbilstīga pamācībai. Par pareizu iekārtas darbību uzstādīšanas vietā atbild uzstādītājs.

Šī iekārta ir paredzēta lietošanai tikai privātā mājāsaimniecībā un mājas vidē. Iekārta nav paredzēta lietošanai ārtelpā. Neatstājiet iekārtu darbības laikā bez uzraudzības. Ražotājs neatbild par bojājumiem, kas radušies neatbilstīgas lietošanas vai nepareizas apkopes dēļ.

Šo iekārtu drīkst lietot tikai augstumā, kas nepārsniedz 2000 metrus virs jūras līmeņa.

Šo iekārtu nedrīkst lietot personas (ieskaitot bērnus) ar ierobežotām fiziskām, sensoriskām vai prāta spējām, kā arī personas bez pieredzes un zināšanām, izņemot gadījumus, ja šīs personas iekārtas lietošanu veic par drošību atbildīgā darbinieka pavadībā vai vadībā.

Bērni nedrīkst spēlēties ar ierīci. Tīrīšanu un lietotājiem paredzētu apkopi nedrīkst veikt bērni, izņemot gadījumus, ja viņi ir vecāki par 8 gadiem un darbības veic pieaugušu personu uzraudzībā.

Uzraugiet, lai bērni, kas ir jaunāki par 8 gadiem, neatrastos ierīces un pieslēguma kabeļa tuvumā.

Pēc izsaiņošanas pārbaudiet ierīci. Nepievienojiet ierīci, ja konstatējat transportēšanas laikā izraisītus bojājumus.

Ierīces bez spraudņa drīkst uzstādīt tikai sertificēts speciālists. Uz bojājumiem, kuri izraisīti nepareiza pieslēguma dēļ, garantija neattiecas.

### Brīdinājums – Nosmakšanas risks!

Iepakojuma materiāli ir bīstami bērniem. Neļaujiet bērniem rotaļāties ar iepakojuma materiālu.

### **⚠ Brīdinājums – Dzīvības apdraudējumi!**

Atpakaļ iesūktas dūmgāzes var radīt saindēšanos.

Ja iekārta ventilācijas režīmā un no telpas gaisa atkarīgs pavards darbojas vienlaikus, nodrošiniet pietiekamu gaisa pieplūdi.

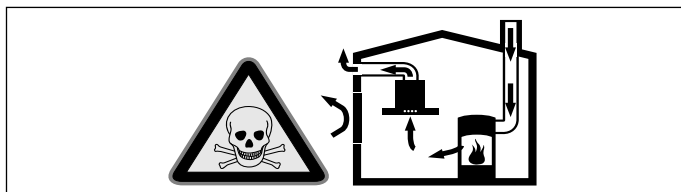

No telpas gaisa atkarīgie pavardi (piem., ar gāzi, eļļu, malku vai ogleņ darbināmas sildierīces, caurplūdes sildītāji, karstā ūdens sildītāji) no uzstādīšanas telpas piesaista degšanai vajadzīgo gaisu un izvada atgāzes pa izplūdes sistēmu (piem., kamīnu).

Ja vienlaikus ir ieslēgts arī tvaika nosūcējs, no virtuves un blakustelpām tiek izsūkts gaiss – bez pietiekamas gaisa pieplūdes veidojas pazemināts spiediens. Indīgās gāzes no kamīna vai velkmes kārbas tiek iesūktas atpakaļ dzīvojamās telpās.

- Tādēļ vienmēr jānodrošina gaisa pieplūde.
- Izmantojot tikai gaisa pieplūdes/atgaisa sienas kārbas, robežvērtību ievērošana nav nodrošināta.

Lietošana ir droša tikai tad, ja pazeminātais spiediens pavarda uzstādīšanas telpā nepārsniedz 4 Pa (0,04 milibārus). Tas ir iespējams, ja degšanai vajadzīgais gaiss var ieplūst pa nenoslēdzamām spraugām, piem., logiem, durvīm, un vienlaikus tiek izmantotas gaisa pieplūdes/atgaisa sienas kārbas vai veikti citi tehniski pasākumi.

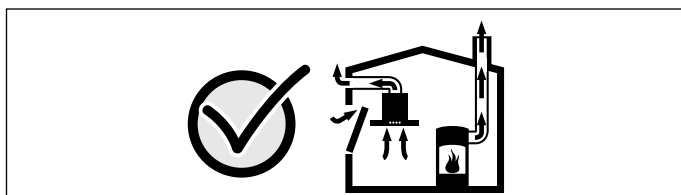

Noteikti konsultējieties ar atbildīgo skursteņslauķi, kas var novērtēt visas ēkas ventilācijas sistēmu un ieteikt vajadzīgos ventilācijas pasākumus.

Ja tvaika nosūcējs darbojas tikai gaisa cirkulācijas režīmā, tad tā darbība nav ierobežota.

### **⚠ Brīdinājums – Ugunsbīstamība!**

- Tauku nogulsnes tauku filtrā var aizdegties. **Tauku filtrs jātīra vismaz reizi divos mēnešos.** Neizmantojiet iekārtu bez tauku filtra.
- Tauku nogulsnes tauku filtrā var aizdegties. Nedarbojieties iekārtas tuvumā ar atklātu liesmu (piem., nevlambējiet). Uzstādiet iekārtu virs cietā kurināmā (piem., malkas vai ogļu) pavarda tikai tad, ja tai ir slēgts, nenonemams vāks. Pavardam nedrīkst ļaut dzirkstēlot.
- Karsta eļļa un tauki viegli uzliesmo. Neatstājiet bez uzraudzības karstu eļļu un taukus. Nedzēsiet uguns liesmas ar ūdeni. Izslēdziet sildriņķi. Uzmanīgi apslāpējiet liesmas ar vāciņu, dzēšamo drānu vai ko līdzīgu.
- Gāzes sildriņķi bez gatavošanas traukiem darbības laikā rada lielu karstumu. Tas var bojāt vai aizdedzināt virs sildriņķiem uzstādītu ventilācijas iekārtu. Izmantojiet gāzes sildriņķus tikai tad, kad uz tiem ir trauki.
- Vienlaikus darbinot vairākus gāzes sildriņķus, rodas liels karstums. Tas var bojāt vai aizdedzināt virs sildriņķiem uzstādītu ventilācijas iekārtu. Nedarbiniet vienlaikus divus gāzes sildriņķus ar vislielāko liesmu ilgāk par 15 minūtēm. Lielizmēra deglis, kura jauda pārsniedz 5 kW (vokēdienu gatavošanai), rada diviem gāzes degļiem līdzvērtīgu karstumu.

### **⚠ Brīdinājums – Apdegumu risks!**

Darba režīma darbības laikā pieejamās detaļas kļūst karstas. Nepieskarieties karstām detaļām. Neļaujiet krāsns tuvumā atrasties bērniem.

### **⚠ Brīdinājums – Savainojumu risks!**

- Iekārtas iekšējām detaļām var būt asas malas un stūri. Jāizmanto aizsargcimdī.
- Uz iekārtas novietoti priekšmeti var nogāzties. Nenovietojiet uz iekārtas priekšmetus.
- LED spuldzēm ir ļoti spilgta gaisma, un tā var nodarīt kaitējumu acīm (1. riska grupa). Neskatieties ilgāk par 100 sekundēm tieši uz ieslēgtajām LED spuldzēm.

**⚠ Brīdinājums – Elektriskā trieciena risks!**

- Bojāta ierīce var radīt strāvas triecienu. Nekad neieslēdziet bojātu ierīci. Atvienojiet ierīci no elektriskās strāvas tīkla un izslēdziet drošinātāju kastē. Izsauciet klientu servisu.
- Ja ierīce labota neprofesionāli, to lietot ir bīstami. Tikai kvalificēts mūsu klientu servisa tehniķis, kuru mēs esam apmācījuši, drīkst veikt remontu un bojātu pieslēguma vadu nomaiņu. Ja ierīce ir bojāta, izslēdziet vai atvienojiet to no elektriskās strāvas tīkla, vai izslēdziet drošinātāju kastē. Izsauciet klientu servisu.
- Ja ierīces iekšpusē nokļūst mitrums, tas var izraisīt strāvas triecienu. Neizmantojiet augstspiediena tīrītāju vai tvaika tīrītāju.

**Bojājumu iemesli****Uzmanību!**

Bojājumu bīstamība ar koroziju. Gatavojot ēdienu, vienmēr ieslēdziet ierīci, lai izvairītos no kondensāta izveidošanās. Kondensāts var izraisīt ar koroziju saistītus bojājumus.

Bojātās spuldzes uzreiz jānomaina, lai novērstu pārējo spuldžu pārslodzi.

Elektronikas detaļās iekļuvis mitrums var radīt bojājumu risku. Netīriet vadības elementus ar slapju drānu.

Nepareizas tīrīšanas radīti virsmas bojājumi. Nerūsējošā tērauda virsmas tīriet tikai slīpējuma virzienā. Neizmantojiet nerūsējošā tērauda tīrītāju vadības elementu tīrīšanai.

Kodīgu vai abrazīvu tīrīšanas līdzekļu radīti virsmas bojājumi. Neizmantojiet kodīgus vai abrazīvus tīrīšanas līdzekļus.

Kondensāta atplūdes radītu bojājumu risks. Uzstādiet atgaisa kanālu ieslīpi pret iekārtu (1° slīpums).

** Vides aizsardzība**

Jūsu jaunā ierīce ir īpaši energoefektīva. Šeit sniegti padomi, kā ierīces lietošanas laikā var ietaupīt vēl vairāk enerģijas un kā ierīci pareizi utilizēt.

**Enerģijas taupīšana**

- Tagad ventilēšanu ieslēdziet tikai tad, kad nepieciešams. Ja izmantojat ierīci īsai ēdiena bez izteikta aromāta uzsildīšanai, varat neieslēgt ventilēšanu.
- Izvēlieties apstākļiem atbilstošu ventilēšanas režīmu.
- Pēc gatavošanas ventilēšanu izslēdziet.
- Regulāri tīriet metāla tauku filtru, tas palielina ventilēšanas iedarbīgumu.

**Videi draudzīga utilizācija**

Utilizējiet iepakojumu videi draudzīgā veidā.



Šī ierīce ir marķēta atbilstoši Eiropas direktīvai 2012/19/ES par elektriskajām un elektroniskajām ierīcēm (waste electrical and electronic equipment – WEEE). Direktīva nosaka veidu, kā ES teritorijā jārealizē nolietoto ierīču nodošana un pārstrāde.

## Režīma veidi

### Gaisa izvadīšanas režīms



Uzsūkto gaisu attīra tauku filtrs un pa cauruļu sistēmu to izvada ārētpā.

**Norādījums:** Gaisu nedrīkst novadīt kamīnā, ko izmanto iekārtām ar gāzi vai citu degvielu (tas neattiecas uz gaisa cirkulācijas iekārtām).

- Novadot izplūdes gaisu caur nefunkcionējošu dūmvada vai izplūdes gaisa kamīnu, nepieciešama atbildīgā skursteņslauķa atļauja.
- Ja izplūdes gaiss tiek izvadīts pa ārējo sienu, jāizmanto teleskopiska sienas kārba.

### Gaisa cirkulācijas režīms



Iesūkto gaisu tīra tauku filtri un aktīvās ogles filtrs, un tas no jauna tiek ievadīts virtuvē.

**Norādījums:** Lai gaisa cirkulācijas režīmā sasaistītu smakas, jāuzstāda aktīvās ogles filtrs. Par ierīces dažādām darbināšanas iespējām gaisa cirkulācijas režīmā var uzzināt prospektos, kā arī jautājot specializētā veikala darbiniekiem. Tam vajadzīgo aprīkojumu var iegādāties specializētajā veikalā, klientu apkalpošanas dienestā vai tiešsaistes veikalā.

## Ierīces apkalpe

### Norādījumi

- Lai ieslēgtu funkciju, pietiek īsi pieskarties taustiņiem. Ja taustiņu tur nospiestu pārāk ilgi, funkcija netiek ieslēgta.
- Pēc taustiņa nospiešanas atskan apstiprinājuma skaņas signāls.

**Norādījums:** Ieslēdziet tvaika nosūcēju ēdienu gatavošanas sākumā un izslēdziet tikai dažas minūtes pēc ēdienu gatavošanas beigām. Tā virtuves tvaiki tiek visefektīvāk novērsti.

### Vadības elementi

Ar tālvadības pulti var iestatīt dažādās ierīces funkcijas.



**Norādījums:** Tālvadības pultij nepieciešamo bateriju tips: 23AE 12 V. Informāciju par bateriju ievietošanu skatiet nodaļā → "Tīrīšana un apkope" 24. lappusē

**Norādījums:** Karstums vai korpusā iekļuvus mitrums var bojāt tālvadības pulti. Nepakļaujiet tālvadības pulti lielam karstumam un mitrumam.

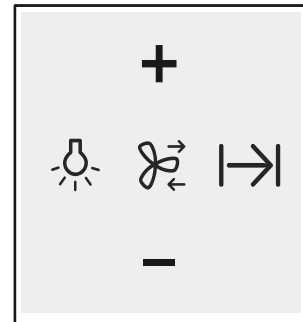
### Tālvadība



Vadības taustiņi

Nozīme	
	Apgaismojuma ieslēgšana/izslēgšana/samazināšana
	Ventilēšana ar pārtraukumiem
	Ventilatora darbība tukšgaitā
<b>+</b>	Intensīvāks ventilēšanas režīms
<b>-</b>	Mazāk intensīvs ventilēšanas režīms

### Tālvadības savienošana ar iekārtu

Ja iekārtu nevar vadīt ar tālvadību, piem., pēc baterijas nomaiņas, nepieciešams atjaunot tālvadības un iekārtas savienojumu.

1. Turiet taustiņu **+** nospiestu.
2. Pievienojiet iekārtu strāvas tīklam.  
Atskan ilgs skaņas signāls. Tālvadība ir savienota ar iekārtu.

**Norādījums:** Ja 30 sekunžu laikā neatskan skaņas signāls, atkārtojiet procesu.

## Tvaiku nosūcēja vadības panelis

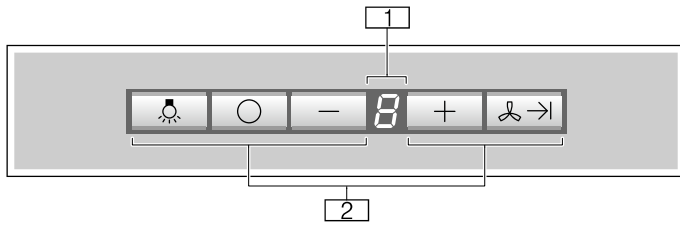

1	Ventilēšanas režīmu indikators
2	Vadības taustiņi

### Vadības taustiņi

Nozīme	
💡	Apgaismojuma ieslēgšana/izslēgšana/samazināšana
○	Tvaika nosūcēja ieslēgšana un izslēgšana
-	Mazāk intensīvs ventilēšanas režīms
+	Intensīvāks ventilēšanas režīms
🌀 →	Ventilatora darbība tukšgaitā

## Ventilatora lietošana

**Norādījums:** Ierīces jauda jāpielāgo faktiskajiem apstākļiem. Ja virtuvē pastiprināti veidojas tvaiki, jāizvēlas jaudīgs režīms.

### Ieslēgšana

1. Nospiediet taustiņu **+**.  
Ventilators tiek iedarbināts režīmā **2**.
2. Nospiediet taustiņu **+** vai **-**, lai iestatītu citu ventilēšanas režīmu.

**Norādījums:** Ierīcei ir 3 ventilēšanas režīmi un intensīvais režīms. Lai iestatītu zemāko režīmu, vienreiz nospiediet **-**. Ja simbols tiek nospiests vairākkārt, ierīce tiek izslēgta.

### Izslēgšana

Turiet nospiestu taustiņu **-**, līdz ierīce tiek izslēgta.

**vai** nospiediet taustiņu **○**.

## Intensīvais režīms

Rodoties īpaši spēcīgiem aromātiem un tvaikiem, izmantojiet intensīvo režīmu.

Turiet nospiestu taustiņu **+**, līdz ventilēšanas režīmu displejā redzams **P**.

**Norādījums:** Intensīvā ventilēšanas režīma darbības laiks ir 4 minūtes. Kad šis laiks beidzies, ierīce tiek atkal pārslēgta ventilēšanas režīmā **2**.

## Darbība ar pārtraukumiem

Ja ir ieslēgta ventilēšana ar pārtraukumiem, tvaiku nosūcējs reizi stundā tiek automātiski ieslēgts uz 10 minūtēm. Pēc 24 stundām funkcija tiek izslēgta.

Šo funkciju var ieslēgt, izmantojot vadības paneli vai tālvadības pultī.

**Norādījums:** Ja ir ieslēgts intensīvais režīms vai tukšgaita, darbība ar pārtraukumiem nav pieejama.

### Ventilēšanas ar pārtraukumiem ieslēgšana, izmantojot vadības paneli

1. Vienlaikus nospiediet taustiņus **○** un **+** – displejā redzams **!**.
2. Spiediet taustiņu **+** vai **-**, lai iestatītu citu ventilēšanas režīmu.
3. Vienlaikus nospiediet taustiņus **○** un **+**, lai apstiprinātu ventilēšanas ar pārtraukumiem ventilēšanas režīmu.

### Ventilēšanas ar pārtraukumiem ieslēgšana, izmantojot tālvadības pultī

1. Nospiediet taustiņu **🌀** – displejā redzams **!**.
2. Spiediet taustiņu **+** vai **-**, lai iestatītu citu ventilēšanas režīmu.
3. Nospiediet taustiņu **🌀**, lai apstiprinātu ventilēšanas ar pārtraukumiem ventilēšanas režīmu.

**Norādījums:** Pēc jebkura taustiņa nospiešanas (izņemot apgaismojuma taustiņu) ventilēšana ar pārtraukumiem tiek izslēgta.

## Tukšgaitas funkcija

Ar tukšgaitas funkciju tvaiku nosūcējs dažas minūtes turpina darboties arī pēc izslēgšanas. Tādējādi var aizvadīt virtuvē atlikušos tvaikus. Pēc tam tvaiku nosūcējs automātiski izslēdzas.

### Ieslēgšana

**Norādījums:** Ja ir ieslēgts intensīvais režīms, tukšgaitas funkcija nav pieejama.

Vadības panelī nospiediet taustiņu **🌀 →** vai tālvadības pultī nospiediet taustiņu **↳**.

Ventilators 10 minūtes darbojas režīmā **!**, displejā mirgo viens punkts. Pēc tam ventilators tiek automātiski izslēgts.

### Izslēgšana

Vadības panelī nospiediet taustiņu **🌀 →** vai **○** vai nospiediet tvaika nosūcēja tālvadības pults taustiņu **↳**.

Tukšgaitas darbība tiek uzreiz pārtraukta.



## Apgaismojums

Vadības panelī nospiediet taustiņu **💡** vai tālvadības pultī nospiediet taustiņu **💡**.



## Piesātinājuma signāls

Kad filtri ir piesātināti, rodas tālāk norādītie signāli.





- Displejā tiek parādīts simbols : jāmaina metāla tauku filtri
- Displejā tiek parādīts simbols  un atskan signāls: jāmaina aktīvās ogles filtrs

skatiet pielikumu „Gaisa cirkulācijas modulis CleanAir” vai nodaļu → "Tīršana un apkope" 24. lappusē

### Piesātinājuma signāla atiestatīšana





Pēc ventilatora izslēgšanas tiek izslēgts arī signāls. Vēlākais šajā brīdī jāiztīra attiecīgie filtri.

### Iestatīt ierīci uz cirkulējošā gaisa režīmu

1. Izslēdziet ierīci.
2. Vadības panelī vienlaikus nospiediet un turiet nospiešus taustiņus  un , līdz iedegas indikators . Pēc tam atlaidiet taustiņus. Indikators  nodziest pēc neilga brīža. Elektroniskā vadība ir iestatīta gaisa cirkulācijas režīmā.

### Iestatīt ierīci uz gaisa aizvades režīmu

**Norādījums:** Noklusējuma iestatījums ir gaisa novadīšanas režīms.

1. Izslēdziet ierīci.
2. Vadības panelī vienlaikus nospiediet un turiet nospiešus taustiņus  un , līdz iedegas indikators . Pēc tam atlaidiet taustiņus. Indikators  nodziest pēc neilga brīža. Elektroniskā vadība ir iestatīta gaisa novadīšanas režīmā.



## Tīršana un apkope

### Brīdinājums – Apageumu risks!

Lietošanas laikā iekārta sakarst. Pirms tīršanas ļaujiet iekārtai atdzist.

### Brīdinājums – Elektrotraumu risks!

Iekārtā iekļuvīš mitrums var radīt elektrotraumas. Tīriet iekārtu tikai ar mitru drānu. Pirms iekārtas tīršanas atvienojiet to no elektrotīkla vai izslēdziet atbilstīgo drošinātāju.

### Brīdinājums – Elektrotraumas risks!

Ja ierīces iekšpusē nokļūst mitrums, tas var izraisīt strāvas triecienu. Neizmantojiet augstspiediena tīrītāju vai tvaika tīrītāju.

### Brīdinājums – Savainojumu risks!

Iekārtas iekšējām detaļām var būt asas malas un stūri. Jāizmanto aizsargcimdi.

## Tīršanas līdzekļi

Lai, lietojot nepareizus tīršanas līdzekļus, nesabojātu dažādās virsmas, lūdzu, ievērojiet tabulā sniegto informāciju. Neizmantojiet:

- asus vai abrazīvus mazgāšanas līdzekļus,
- tīršanas līdzekļus ar lielu alkohola saturu;
- cietus metāla sūkļus vai tīršanas sūkļus;
- augstspiediena vai tvaika tīrītājus.

Jaunas sūkļveida drānas pirms lietošanas rūpīgi izmazgājiet.

Ievērojiet visas uz tīršanas līdzekļa iepakojuma minētās norādes un brīdinājumus.

Zona	Tīršanas līdzekļi
Nerūsējošs tērauds	Karsts mazgāšanas līdzekļa šķīdums. Tīriet ar mazgāšanas drānu un noslaukiet ar mīkstu drānu. Nerūsējošā tērauda virsmas tīriet tikai slīpējuma virzienā. Klientu apkalpošanas dienestā vai specializētos veikalos var iegādāties nerūsējošā tērauda tīršanai paredzētus līdzekļus. Ar mīkstu drānu uzdziediet plānu kopšanas līdzekļa kārtu.
Lakotas virsmas	Karsts mazgāšanas līdzekļa šķīdums Notīriet ar šķīdumā samērcētu drānu, noslaukiet ar mīkstu drānu. Neizmantojiet nerūsējošā tērauda tīršanai paredzētus līdzekļus.
Alumīnija un plastmasas virsmas	Stikla tīršanas līdzeklis Tīriet ar mīkstu drānu.
Stikls	Stikla tīršanas līdzeklis Tīriet ar mīkstu drānu. Neizmantojiet stikla skrāpi.
Vadības elementi	Karsts mazgāšanas līdzekļa šķīdums Notīriet ar šķīdumā samērcētu drānu, noslaukiet ar mīkstu drānu. Iekļuvuša mitruma radīti strāvas trieciena draudi. Elektronikas detaļās iekļuvušais mitrums var radīt bojājumu risku. Netīriet vadības elementus ar slapju drānu. Neizmantojiet nerūsējošā tērauda tīršanai paredzētus līdzekļus.

## Metāla filtra tīrīšana

Šī pamācība ir derīga vairākiem ierīču variantiem. Iespējams, ka dažas aprakstītās aprīkojuma īpašības var neattiekties uz Jūsu ierīci.

### **⚠ Brīdinājums – Ugunsbīstamība!**

Tauku nogulsnes tauku filtrā var aizdegties.

**Tauku filtrs jātīra vismaz reizi divos mēnešos.**

Neizmantojiet iekārtu bez tauku filtra.

### Norādījumi

- Neizmantojiet agresīvus, skābi vai sārmu saturošus tīrīšanas līdzekļus.
- Tīrot metāla filtrus, tīriet ar mitru lupatu arī metāla filtra balstu ierīcē.
- Metāla filtrus Jūs varat tīrīt arī trauku mazgājamā mašīnā vai ar roku.

### Ar roku:

**Norādījums:** Lielu netīrumu gadījumā Jūs varat izmantot speciālu tauku šķīdināšanas līdzekli. To var pasūtīt online-shop.

- Iemērciet metāla filtrus karstā ūdenī sārma.
- Tīrīšanai izmantojiet suku un pēc tam labi noskalojiet filtru.
- Ļaujiet ūdenim nopilēt no metāla filtriem.

### Trauku mazgājamā mašīnā:

**Norādījums:** Tīrot trauku mazgājamā mašīnā, var rasties vieglas krāsu izmaiņas. Tas neietekmē metāla filtra darbību.

- Nemazgājiet stipri piesātinātus metāla tauku filtrus kopā ar traukiem.
- Ievietojiet metāla filtrus trauku mazgājamā mašīnā atstātus vienu no otra. Metāla filtri nedrīkst iespilēties.

## Metāla tauku filtra noņemšana

1. Atveriet filtra pārsegu virzienā uz leju.

### Norādījumi

- Filtra pārsegs ir smags. Turiet filtra pārsegu ar divām rokām.
- Atveriet filtra pārsegu lēni un nevelkot.

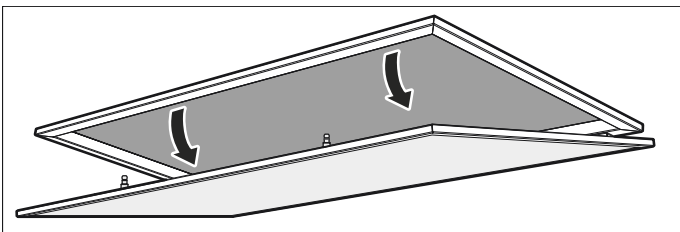

2. Nospiediet metāla tauku filtra fiksatorus.

**Norādījums:** Lai nesabojātu metāla tauku filtrus, nelokiet tos.

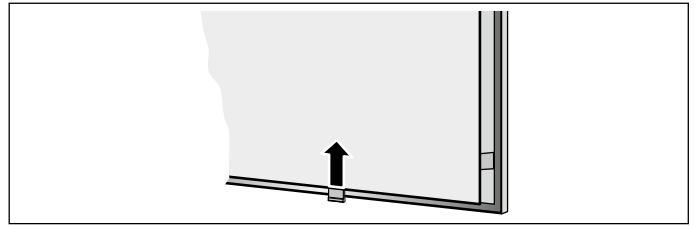

3. Izņemiet metāla tauku filtrus no stiprinājumiem.

**Norādījums:** Tauki var sakrāties metāla tauku filtra apakšā. Turiet metāla tauku filtru horizontāli, lai tauki nepilētu.

4. Iztīriet ierīces iekšpusi.
5. Iztīriet metāla tauku filtrus un pirms ievietošanas ļaujiet tiem nožūt.

## Metāla tauku filtra uzstādīšana

1. Ievietojiet metāla tauku filtru. Vienlaicīgi ar otru roku pieturiet metāla tauku filtru no apakšas.
2. Ievietojiet metāla filtru, atvāžot uz augšu, un iefiksējiet aizvaru.
3. Aizveriet filtra pārsegu uz augšu.

**Norādījums:** Pārbaudiet, vai filtra pārsegs pareizi nofiksējas.

## Tālvadības pults bateriju maiņa

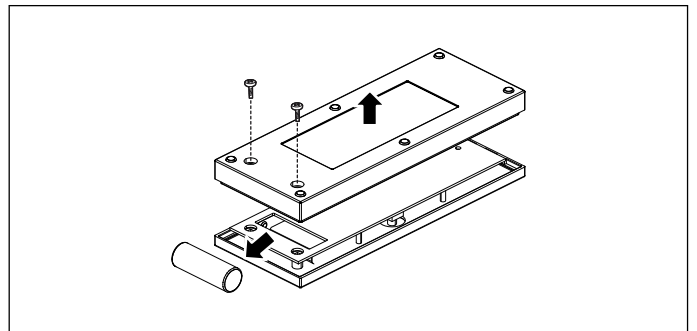

1. Atskrūvējiet skrūves.
2. Noņemiet pārsegu.
3. Izņemiet baterijas.
4. Pareizi ievietojiet jaunas baterijas (23AE 12 V).
5. Uztīriet lietotas vai bojātas baterijas atbilstīgi vietējām prasībām.

**Norādījums:** Neizmetiet baterijas sadzīves atkritumos.

## ? Kā rīkoties bojājuma gadījumā?

Bieži var rasties traucējumi, kurus ir grūti atrisināt patstāvīgi. Pirms klientu servisa speciālista izsaukšanas aicinām ņemt vērā turpmāk minētos norādījumus.

### ⚠ Brīdinājums

#### Elektriskā triecienu risks!

Ja ierīce labota neprofesionāli, to lietot ir bīstami. Tikai kvalificēts mūsu klientu servisa tehniķis, kuru mēs esam apmācījuši, drīkst veikt remontu un bojātu pieslēguma vadu nomaiņu. Ja ierīce ir bojāta, izslēdziet vai atvienojiet to no elektriskās strāvas tīkla, vai izslēdziet drošinātāju kastē. Izsauciet klientu servisu.

#### LED spuldzes

Bojātas LED spuldzes drīkst nomainīt tikai ražotājs, viņa servisa dienesta pārstāvji vai speciāli apmācīti speciālisti (elektriķi).

### Traucējumu tabula

Traucējums	Iespējamais cēlonis	Risinājums
Ierīce nedarbojas.	Nav iesprausta kontaktdakša.	Pieslēdziet ierīci pie elektrotīkla.
	Strāvas padeves pārtraukums.	Pārbaudiet, vai darbojas citas virtuves ierīces.
	Bojāts drošinātājs.	Drošinātāju kārbā pārbaudiet, vai nav bojāts ierīces drošinātājs.
Apgaismojums nedarbojas.	LED spuldzes ir bojātas.	Sazinieties ar klientu apkalpošanas dienestu.
Displejā tiek parādīts simbols  un atskan signāls.	Aktīvās ogles filtrs ir piesātināts.	Nomainiet filtru, skatiet pielikumu „Gaisa cirkulācijas modulis CleanAir”.
Tālvadības pults nedarbojas	Baterija ir tukša	Nomainiet tālvadības pults baterijas. → "Tīrīšana un apkope" 24. lappusē
Ierīce nereaģē uz tālvadības komandām	Tālvadības pults nav savienota ar ierīci	Savienojiet tālvadības pulti ar ierīci. → "Tīrīšana un apkope" 24. lappusē

## ☎ Servisa dienests

Lai jūs varētu saņemt lietpratīgu palīdzību, sazinoties ar klientu apkalpošanas dienestu, nosauciet ražojuma numuru (E Nr.) un ražošanas numuru (FD Nr.). Identifikācijas plāksnīte ar šiem numuriem atrodas iekārtā (lai redzētu numuru, jānoņem metāla tauku filtrs).

Lai iekārtas dati un klientu apkalpošanas dienesta tālruna numurs vienmēr būtu ērti pieejami, jūs varat tos ierakstīt šeit.

E Nr.	FD Nr.
Klientu apkalpošanas dienests 	

Ņemiet vērā, ka klientu apkalpošanas dienesta tehniķa pakalpojumi iekārtas traucējumu novēršanā arī garantijas laikā ir par maksu.

### Remonta uzdevums un konsultācijas traucējumu gadījumā

Visu valstu kontaktdatus Jūs atradīsiet pielikumā esošajā tehniskā servisa dienestu sarakstā.

Paļaujieties uz ražotāja lietpratību. Tādējādi jūs varat būt drošs, ka remontdarbus veic apmācīti servisa tehniķi, kam pieejamas jūsu ierīcei paredzētas oriģinālās rezerves daļas.

## ☰ Gaisa cirkulācijas režīma piederumi

(nav iekļauti piegādes komplektā)

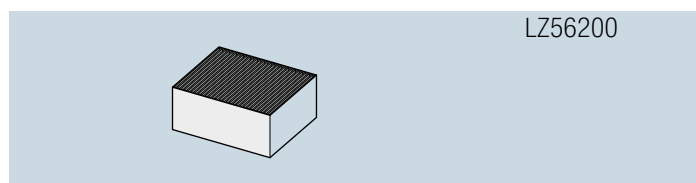
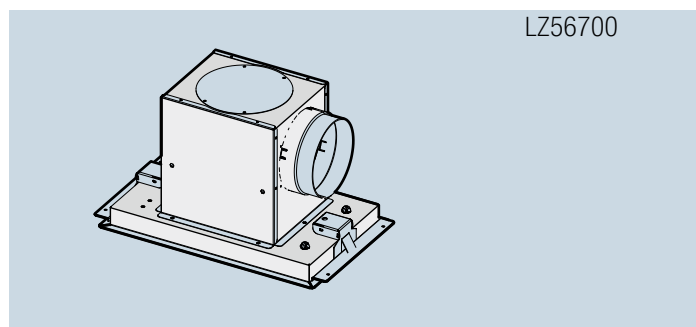



BSH Hausgeräte GmbH  
Carl-Wery-Str. 34, 81739 München  
GERMANY

[siemens-home.bsh-group.com](http://siemens-home.bsh-group.com)

Tootnud BSH Hausgeräte GmbH ettevõtte Siemens AG kaubamärgi litsentsi all  
Gamintojas: BSH Hausgeräte GmbH, kuriai priklauso „Siemens AG“ prekės ženkle licencija  
Ražotājs: BSH Hausgeräte GmbH (saskaņā ar Siemens AG preču zīmju licenci)



9001255396  
970412