

SIEMENS



Emhætte

Liesituuletin

Avtrekkshette

Fläkt

LF959RB51

siemens-home.bsh-group.com/welcome

Brugsanvisning	3
Käyttöohje	12
Bruksveiledning	21
Bruksanvisning	29

Register
your
product
online

Indholdsfortegnelse

	Vigtige sikkerhedsanvisninger	3
	Miljøbeskyttelse	6
	Energibesparelse	6
	Miljøvenlig bortskaffelse	6
	Funktioner	6
	Drift med aftræksfunktion	6
	Recirkulationsdrift	6
	Betjening af maskinen	7
	Betjeningselementer	7
	Indstille ventilationstrin	7
	Intensivt trin	7
	Intervaldrift	8
	Efterløbsfunktion	8
	Belysning	8
	Mæthedssignal	8
	Rengøring og vedligeholdelse	9
	Rengøringsmidler	9
	Metalfedtfiler rengøres	9
	Afmontere metalfedtfiler	10
	Montere metalfedtfiler	10
	Udskifte batterierne i fjernbetjeningen	10
	Hvad skal jeg gøre, hvis der opstår en fejl?	10
	Kundeservice	11
	Tilbehør til recirkulationsdrift	11

Der findes yderligere oplysninger om produkter, tilbehør, reservedele og services på internettet: www.siemens-home.bsh-group.com og Online-Shop: www.siemens-home.bsh-group.com/eshops

Vigtige sikkerhedsanvisninger

Læs denne vejledning omhyggeligt igennem. Det er en forudsætning for, at apparatet kan betjenes sikkert og korrekt. Opbevar brugs- og montagevejledningen til senere brug eller til kommende ejere af apparatet.

Sikkerheden under brug er kun sikret, hvis emhætten er blevet monteret korrekt iht. monteringsvejledningen. Installatøren har ansvaret for, at apparatet fungerer fejlfrit på opstillingsstedet.

Dette apparat er udelukkende beregnet til anvendelse i private husholdninger. Apparatet er ikke beregnet til brug udendørs. Apparatet skal være under opsig, når det er i drift. Producenten hæfter ikke for skader, som er opstået som følge af ukorrekt anvendelse eller forkert betjening.

Dette apparat er beregnet til brug i en højde på op til maksimalt 2000 meter over havets overflade.

Dette apparat må ikke anvendes af personer (inklusive børn), hvis fysiske, sensoriske eller åndelige evner er reduceret, eller som ikke er i besiddelse af tilstrækkelig erfaring eller viden, medmindre disse personer er under opsig eller vejledes af en person, som har ansvaret for deres sikkerhed under betjeningen af apparatet.

Børn må ikke lege med apparatet. Rengøring og brugervedligeholdelse må ikke udføres af børn, medmindre de 8 år eller derover og er under opsig.

Sørg for, at børn under 8 år altid er på sikker afstand af apparatet og tilslutningsledningen.

Kontroller apparatet, når det er pakket ud. Apparatet må ikke tilsluttes, hvis det har transportkader.

Apparater uden netstik må udelukkende tilsluttes af en autoriseret fagmand. Der kan ikke gøres krav gældende om garantiydelse ved skader, der skyldes forkert tilslutning.

Advarsel – Fare for kvælning!

Emballagemateriale er farligt for børn. Sørg for, at børn ikke leger med emballagemateriale.

⚠ Advarsel – Livsfare!

Retursugning af forbrændingsgasser kan medføre forgiftning. Sørg altid for tilstrækkelig lufttilførsel, når emhætten anvendes med aftræksfunktionen i samme rum som et ildsted, hvis lufttilførsel sker fra indeluften.

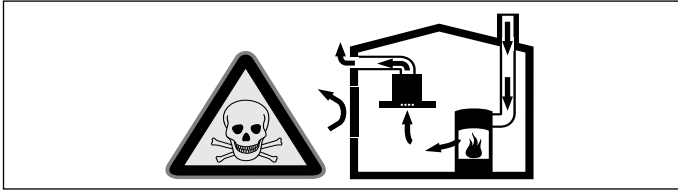

Ildsteder, hvis lufttilførsel sker fra indeluften, (f.eks. gas-, olie-, træ- eller kulfyrede varmeapparater, gennemstrømningsvandvarmere, vandvarmere) henter deres forbrændingsluft fra opstillingsrummet og fører røggassen ud gennem en røggaskanal (f.eks. skorsten) til det fri.

En tændt emhætte trækker indeluft ud af køkkenet og tilstødende rum. Hvis lufttilførslen er utilstrækkelig, opstår der et undertryk. Derved kan giftige gasser fra skorstenen eller aftrækskanalen blive suget tilbage og ind i beboelsesrummene.

- Derfor skal der altid være en tilstrækkelig stor lufttilførsel.
- En murkasse til lufttilførsel/aftræksluft alene sikrer ikke, at grænseværdien overholdes. Risikofri drift er kun mulig, når undertrykket i rummet, hvor ildstedet er opstillet, ikke overskrider 4 Pa (0,04 mbar). Dette kan sikres ved, at den luft, der kræves til forbrændingen, kan strømme ind gennem åbninger, som ikke kan lukkes, f.eks. i døre, vinduer, igennem en murkasse til lufttilførsel/aftræksluft eller ved andre tekniske foranstaltninger.

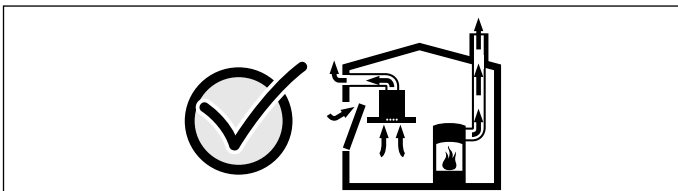

Spørg under alle omstændigheder den ansvarshavende skorstensfejermester til råds. Vedkommende kan bedømme husets samlede ventilationssituation og forslå en passende ventilationsforanstaltning. Benyttes emhætten udelukkende i cirkulationsdrift, kan den benyttes uden indskrænkninger.

⚠ Advarsel – Brandfare!

- Fedtaflejringer i fedtfilteret kan blive antændt. **Rengør fedtfilteret mindst hver 2. måned.** Anvend aldrig emhætten uden fedtfilter.
- Fedtaflejringer i fedtfilteret kan blive antændt. Der må ikke arbejdes ved åben ild (f.eks. flambering) i nærheden af emhætten. Emhætten må kun installeres i nærheden af et ildsted til fast brændsel (f.eks. træ eller kul), hvis der forefindes en lukket, ikke aftagelig afdækning. Der må ikke kunne forekomme gnister.
- Varm olie og fedtstof kan hurtigt blive antændt. Lad aldrig varm olie eller fedtstof være uden opsigt. Sluk aldrig ild med vand. Sluk for kogezone. Kvæl forsigtigt flammerne med et låg, et brandtæppe eller lignende.
- Tændte gaskogezoner uden pander eller gryder udvikler ekstremt meget varme. En emhætte, som er placeret ovenover, kan blive beskadiget eller begynde at brænde. Gaskogezonerne må kun være tændt, når der er placeret en gryde eller en pande på dem.
- Der udvikles en meget kraftig varme, når flere gaskogezoner er tændt samtidig. En emhætte, som er placeret ovenover, kan blive beskadiget eller begynde at brænde. Lad aldrig to gaskogezoner være tændt samtidigt ved den største effekt i mere end 15 minutter. Et stort blus med en effekt på mere end 5kW (wokblus) svarer til effekten af to gaskogezoner.

⚠ Advarsel – Fare for forbrænding!

De tilgængelige dele bliver meget varme under brugen. Rør aldrig ved de varme dele. Hold børn på sikker afstand.

⚠ Advarsel – Fare for tilskadekomst!

- Komponenterne indvendig i emhætten kan have skarpe kanter. Brug beskyttelseshandsker.
- Genstande, som er placeret oven på emhætten, kan falde ned. Stil ikke genstande på emhætten.
- Lyset fra LED-pærer er meget skarpt og kan forårsage øjenskader (risikogruppe 1). Se aldrig direkte ind i en tændt LED-pære længere end 100 sekunder.

⚠ Advarsel – Fare for elektrisk stød!**■ Kun for Danmark****Apparater op til maks. 2,99 kW (13 A) (se typeskilt)**

I Danmark er apparatet kun godkendt til brug i forbindelse med en stikkontakt type E. Hvis der kun findes en stikkontakt type K på tilslutningsstedet, skal apparatet tilsluttes med en egnet adapter. Kun på denne måde kan det sikres, at apparatet bliver korrekt jordforbundet. Denne adapter kan fås via kundeservice (reservedelsnr. 623333) eller som ekstra tilbehør.

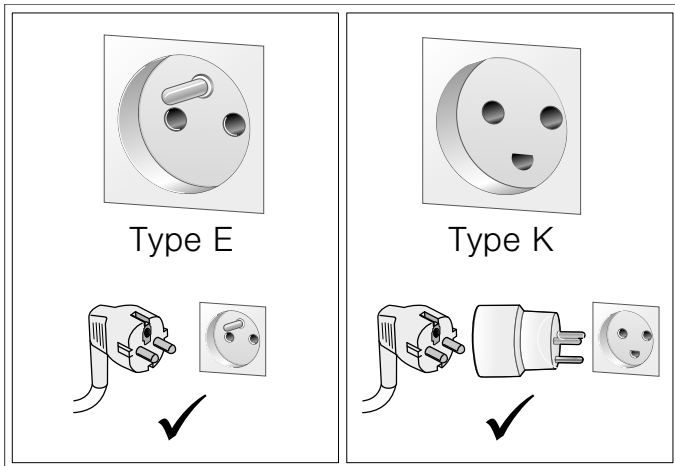

Hvis stikket ikke er tilgængeligt efter installationen, skal der i en fast elektrisk installation være monteret en afbryderanordning på faserne i henhold til installationsbestemmelserne.

Apparater over 2,99 kW (13 A) (se typeskilt)

Apparatet må ikke tilsluttes med stikket til sikkerhedsstikkontakten. Der er fare for elektrisk stød. Apparatet må kun tilsluttes med en fast tilslutning, som kun må udføres af en autoriseret fagmand.

- Et defekt apparat kan forårsage et elektrisk stød. Tænd aldrig for et defekt apparat. Træk netstikket ud af kontakten, eller slå sikringen fra i sikringskabet. Kontakt kundeservice.
- Fagligt ukorrekte reparationer er farlige. Reparationer må kun udføres af en kundeservicetekniker, der er uddannet af os. Det samme gælder udskiftning af tilslutningsledninger. Træk netstikket ud af kontakten, eller slå sikringen fra i sikringskabet, hvis apparatet er defekt. Kontakt kundeservice.
- Indtrængende fugtighed kan forårsage et elektrisk stød. Anvend aldrig højtryksrensere eller dampstråler.

Årsager til skader**Pas på!**

Risiko for beskadigelse pga. korrosionsskader. Apparatet skal altid tændes under madlavningen for at undgå kondensvanddannelse. Kondensvand kan medføre korrosionsskader.

Skift altid defekte pærer ud med det samme for ikke at overbelaste resten af pærerne.

Fare for beskadigelse som følge af indtrængende væde i elektronikken.

Betjenings-elementer må aldrig rengøres med en meget våd klud.

Beskadigelse af overfladen pga. forkert rengøring. Overflader af rustfrit stål må kun rengøres i poleringens retning. Anvend ikke rengøringsmidler til rustfrit stål til betjenings-elementerne.

Beskadigelse af overfladen pga. aggressive eller skurende rengøringsmidler. Benyt aldrig aggressive eller skurende rengøringsmidler.

Fare for beskadigelse som følge af tilbageløb af kondensvand. Aftrækskanalen fra emhætten skal installeres med et svagt fald (1° fald).

Miljøbeskyttelse

Det nye apparat er meget energieffektivt. Her findes tips om, hvordan der kan spares på energien ved brugen af apparatet, og om hvordan det bortskaffes korrekt.

Energibesparelse

- Tænd kun for ventilationen, når det er nødvendigt. Ved hurtig opvarmning af noget uden kraftig lugt kan man også undlade at tænde for ventilationen.
- Vælg et ventilatortrin, som passer til formålet.
- Sluk for ventilationen, når madlavningen er afsluttet.
- Rens regelmæssigt fedtfilterne, det forøger ventilationens effektivitet.

Miljøvenlig bortskaffelse

Emballagen skal bortskaffes korrekt iht. reglerne for miljøbeskyttelse.



Dette apparat er klassificeret iht. det europæiske direktiv 2012/19/EU om affald af elektrisk- og elektronisk udstyr (waste electrical and electronic equipment - WEEE). Dette direktiv angiver rammerne for indlevering og recycling af kasserede apparater gældende for hele EU.

Funktioner

Drift med aftræksfunktion



Aftræksluften renses i fedtfilteret og ledes ud i det fri gennem et rørsystem.

Bemærk: Luften må ikke bortledes gennem en skorsten, der bliver anvendt til afledning af røggasser fra apparater, der forbrænder gas eller andre brændstoffer (dette gælder ikke for apparater med recirkulationsdrift).

- Hvis aftræksluften ledes ind i en nedlagt skorsten til røggas, skal installationen godkendes af den ansvarshavende skorstensfejmester.
- Hvis aftræksluften ledes gennem en ydervæg, bør der anvendes en teleskop-murkasse.

Recirkulationsdrift



Luften bliver suget ind og renses af et fedtfilter og et filter med aktivt kul og føres derefter tilbage ud i køkkenet igen.

Bemærk: For at binde lugt skal der ved recirkulationsdrift monteres et filter med aktivt kul. Der findes yderligere oplysninger om de forskellige muligheder for recirkulationsdrift i apparatets brochure eller hos forhandleren. Det nødvendige tilbehør til recirkulationsdrift fås hos forhandleren, hos kundeservice eller i online-shoppen.

Betjening af maskinen

Anvisninger

- Det er nok med en let berøring af tasterne for at aktivere funktionerne. Hvis der trykkes for længe på en tast, bliver funktionen ikke aktiveret.
- Der lyder et signal til bekræftelse, når der trykkes på en tast.

Bemærk: Tænd for emhætten, før De begynder at lave mad, og sluk først for den igen et par minutter efter, at De er færdig med at lave mad. På denne måde fjernes køkkendunsten mest effektivt.

Betjeningselementer

De forskellige funktioner i apparatet indstilles med fjernbetjeningen.



Bemærk: Der skal bruges følgende batterier til fjernbetjeningen: Type 23AE 12 V. Vedr. ilægning af batterierne, se kapitlet → "Rengøring og vedligeholdelse" på side 9

Bemærk: Fjernbetjeningen kan blive beskadiget af varme og indtrængende fugt. Fjernbetjeningen må ikke udsættes for stærk varme eller fugt.

Fjernbetjening



Betjeningstaster

Forklaring	
	Lys: tænd/sluk/dæmpling
	Intervalventilation
	Ventilatorefterløb
+	Forøge ventilationstrin
-	Reducere ventilationstrin

Forbinde fjernbetjening med apparat

Hvis apparatet ikke kan betjenes med fjernbetjeningen, f.eks. efter at batterierne er udskiftet, skal forbindelsen mellem fjernbetjeningen og apparatet genoprettes.

1. Tryk vedvarende på tasten **+**.
2. Tilslut netspændingen til apparatet.
Der lyder et langt akustisk signal. Fjernbetjeningen er forbundet med apparatet.

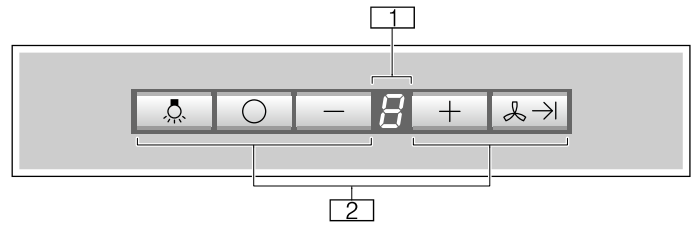

Bemærk: Gentag proceduren, hvis der ikke lyder et akustisk signal indenfor 30 sekunder.

Emhættens betjeningsfelt



1	Indikator for ventilationstrin
2	Betjeningstaster

Betjeningstaster

Forklaring	
	Lys, tænde/slukke/dæmpe
	Tænde/slukke emhætte
-	Reducere ventilationstrin
+	Forøge ventilationstrin
	Ventilatorefterløb

Indstille ventilationstrin

Bemærk: Tilpas altid effektrinnet til de aktuelle forhold. Vælg et højt effektrin ved udvikling af meget em fra madlavningen.

Tænde

1. Tryk på tasten **+**.
Ventilatoren starter på ventilationstrin **2**.
2. Tryk på tasten **+** eller **-** for at indstille et andet ventilationstrin.

Bemærk: Apparatet har 3 ventilationstrin og et intensivt trin. Tryk én gang på **-** for at indstille det laveste trin. Hvis der trykkes flere gange, slukkes apparatet igen.

Slukke

Tryk på tasten **-**, indtil apparatet slukkes.

eller tryk på tasten **○**.

Intensivt trin

Ved særlig kraftig lugt- eller dampudvikling kan intensivtrinnet anvendes.

Tryk på tasten **+**, til **P** vises i indikatoren for ventilationstrin .

Bemærk: Driftstiden for det intensive trin er 4 minutter. Når denne tid er gået, skifter apparatet tilbage til ventilationstrin **2**.



Intervaldrift

Intervaldriften aktiverer automatisk emhætten 10 minutter i hver time. Efter 24 timer deaktiveres funktionen.



Denne funktion kan aktiveres på betjeningsfeltet eller med fjernbetjeningen.

Bemærk: Når det intensive trin eller efterløbsfunktionen er aktiveret, kan intervalfunktionen ikke aktiveres.

Aktivere intervaldrift på betjeningsfeltet

1. Tryk samtidig på tasterne  og **+**, til  vises i indikatoren.
2. Tryk på tasten **+** eller **-** for at indstille et andet ventilationstrin.
3. Tryk samtidig på tasten  og **+** for at bekræfte ventilationstrinnet for intervaldriften.

Aktivere intervaldrift med fjernbetjeningen

1. Tryk på tasten , i indikatoren vises .
2. Tryk på tasten **+** eller **-** for at indstille et andet ventilationstrin.
3. Tryk på tasten  for at bekræfte ventilationstrinnet for intervaldrift.



Bemærk: Når der trykkes på en tast (bortset fra belysning), bliver intervaldriften deaktiveret.

Efterløbsfunktion

Ved efterløbsfunktionen fortsætter emhætten driften et par minutter efter, at der er slukket for den. På den måde bliver den tilbageværende madlavningslugt fjernet. Derefter slukkes emhætten automatisk.



Tænde

Bemærk: Hvis det intensive trin er aktiveret, kan efterløbsfunktionen ikke aktiveres.

Tryk på tasten  på betjeningsfeltet eller på tasten  på fjernbetjeningen.



Ventilatoren kører i 10 minutter på trin , og samtidig blinker en prik i indikatoren. Derefter slukkes ventilatoren automatisk.

Slukke

Tryk på tasten  eller  på betjeningsfeltet eller på tasten  på emhættens fjernbetjening.



Efterløbsfunktionen afsluttes med det samme.

Belysning

Tryk på tasten  på betjeningsfeltet eller på tasten  på fjernbetjeningen.

Mæthedssignal

Når filtrene skal renses/udskiftes, vises følgende:

- Symbolet  vises i indikatoren: Metalfedtfilter skal renses
- Symbolet  vises i indikatoren, og der lyder et signal: Det aktive kulfilter skal udskiftes

Se tillægget CleanAir recirkulationsmodul hhv. kapitlet *→ "Rengøring og vedligeholdelse" på side 9*

Nulstil mæthedssignal

Signalet deaktiveres, når der slukkes for ventilatoren.

Senest på dette tidspunkt skal de pågældende filtre renses/udskiftes.

Omstilling af apparat til recirkulationsdrift

1. Sluk for apparatet.
2. Tryk samtidig på tasterne  og  på betjeningsfeltet, til indikatoren  lyser. Slip derefter tasterne.

Indikatoren  slukkes efter kort tid. Den elektroniske styring er omstillet til recirkulationsdrift.

Omstilling af apparat til recirkulation

Bemærk: Standardindstillingen er drift med aftræk.

1. Sluk for apparatet.
2. Tryk samtidig på tasterne  og  på betjeningsfeltet, til indikatoren  lyser. Slip derefter tasterne.

Indikatoren  slukkes efter kort tid. Den elektroniske styring er omstillet til aftræksdrift.

Rengøring og vedligeholdelse

Advarsel – Fare for forbrænding!

Apparatet bliver meget varmt under brugen. Lad apparatet køle af, inden det rengøres.

Advarsel – Fare for elektrisk stød!

Indtrængende fugtighed kan forårsage et elektrisk stød. Rengør kun emhætten med en fugtig klud. Træk netstikket ud af kontakten inden rengøring, eller slå sikringen fra i sikringskabet.

Advarsel – Fare for elektrisk stød!

Indtrængende fugtighed kan forårsage et elektrisk stød. Anvend aldrig højtryksrensere eller dampstråler.

Advarsel – Fare for tilskadekomst!

Komponenterne indvendig i emhætten kan have skarpe kanter. Brug beskyttelseshandsker.

Rengøringsmidler

Følg anvisningerne i tabellen, så de forskellige overflader ikke bliver beskadiget pga. forkerte rengøringsmidler. Anvend:

- aldrig aggressive eller skurende rengøringsmidler,
- aldrig rengøringsmidler med højt indhold af alkohol,
- aldrig hårde skure- eller rengøringssvampe,
- ikke højtryksrensere eller damprensere.

Vask nye rengøringssvampe grundigt ud inden brug.

Følg de anvisninger og advarsler, som er vedlagt rengøringsmidlerne.

Område	Rengøringsmiddel
Rustfrit stål	Varmt opvaskevand: Rengør med en blød rengøringsvamp, og tør efter med en blød klud. Overflader af rustfrit stål må kun rengøres i slibningens retning. Der kan købes særlige rengøringsmidler til rustfrit stål hos kundeservice eller i specialforretninger. Påfør plejemidlet i et ganske tyndt lag med en blød klud.
Lakerede overflader	Varmt opvaskevand: Rengør med en fugtig rengøringsvamp, og tør efter med en blød klud. Anvend ikke rengøringsmidler til rustfrit stål.
Aluminium og kunststof	Glasrengøringsmiddel: Rengør med en blød klud.
Glas	Glasrengøringsmiddel: Rengør med en blød klud. Brug ikke en glasskraber.
Betjeningsselementer	Varmt opvaskevand: Rengør med en fugtig rengøringsvamp, og tør efter med en blød klud. Fare for elektrisk stød som følge af indtrængende væde. Fare for beskadigelse af elektronikken som følge af indtrængende væde. Betjeningsselementer må aldrig rengøres med en våd klud. Anvend ikke rengøringsmidler til rustfrit stål.

Metalfedtfiltre rengøres

Denne anvisning gælder for flere modeller. Det kan være, at specielle udstyrsdetaljer er beskrevet, som ikke findes på emhætten.

Advarsel – Brandfare!

Fedtaflejringer i fedtfilteret kan blive antændt. **Rengør fedtfilteret mindst hver 2. måned.** Anvend aldrig emhætten uden fedtfilter.

Anvisninger

- Brug ikke skrappe, syre- eller ludholdige rengøringsmidler.
- Når metalfedtfiltrene rengøres, skal du også rengøre metalfedtfiltrenes holder i emhætten med en fugtig klud.
- Metalfedtfiltrene kan du rengøre i opvaskemaskinen eller i hånden.

Manuelt:

Bemærk: Brug et specielt fedtopløsende middel til meget fastsiddende snavs. Det kan bestilles i online-shoppen.

- Opblød metalfedtfiltrene i varmt opvaskevand.
- Rengør filtrene med en børste, og skyl dem herefter godt af.
- Lad metalfedtfiltrene dryppe godt af.

I opvaskemaskinen:

Bemærk: Stilles filteret i opvaskemaskinen, kan der opstå lette misfarvninger. Det påvirker ikke metalfedtfiltrenes funktion.

- Sørg for, at meget snavsede metalfedtfiltre ikke opvaskes sammen med service.
- Stil metalfedtfiltrene løst ind i opvaskemaskinen. Metalfedtfiltrene må ikke klemmes fast.

da Hvad skal jeg gøre, hvis der opstår en fejl?

Afmontere metalfedtfiltre

1. Åbn filterafdækningen nedad.

Anvisninger

- Filterafdækningen er tung. Hold med begge hænder i filterafdækningen.
- Åbn filterafdækningen langsomt og uden træk.

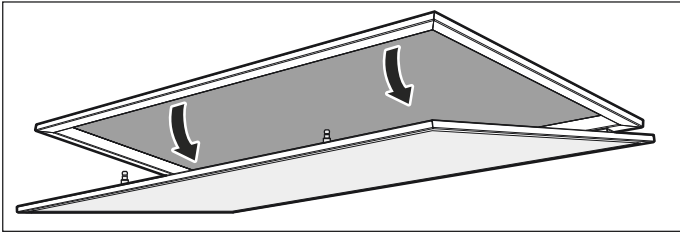

2. Tryk på metalfedtfiltrets låseanordning.

Bemærk: For at undgå beskadigelse af metalfedtfiltret må det ikke bøjes.

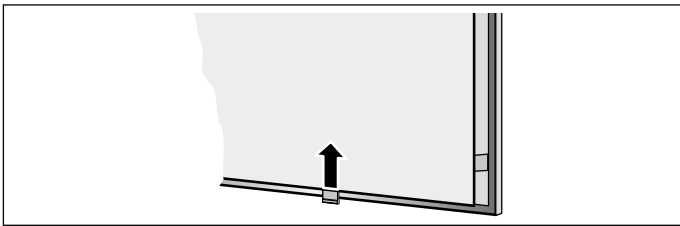

3. Tag metalfedtfiltret ud af holderen.

Bemærk: Der kan ansamle sig fedt nederst i metalfedtfiltret. Hold derfor metalfedtfiltret vandret for at undgå, at der drypper fedt ned.

4. Rengør apparatet indvendigt.

5. Rengør metalfedtfiltrene, og lad dem tørre, inden de sættes på plads igen.

Montere metalfedtfiltre

1. Sæt metalfedtfiltret i.

Hold samtidigt den anden hånd under metalfedtfiltret.

2. Klap metalfedtfiltret op, og klap låseanordningen på plads.

3. Luk filterafdækningen opad.

Bemærk: Sørg for, at filterafdækningens låseanordning er korrekt på plads.

Udskifte batterierne i fjernbetjeningen

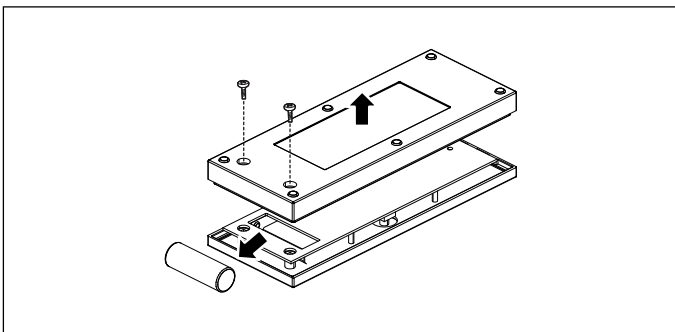

1. Løsn skruerne.

2. Tag afdækningen af.

3. Fjern batterierne.

4. Sæt de nye batterier (type 23AE 12 V) korrekt i.

5. Bortskaf brugte eller defekte batterier korrekt iht. gældende bestemmelser.

Bemærk: Batterier må ikke lægges i husholdningsaffaldet.

? Hvad skal jeg gøre, hvis der opstår en fejl?

Tit kan De selv afhjælpe fejl, der opstår. Vær opmærksom på følgende henvisninger, inden De ringer til kundeservicen.

⚠ Advarsel. Fare for elektrisk stød!

Fagligt ukorrekte reparationer er farlige. Reparationer må kun udføres af en kundeservicetekniker, der er uddannet af os. Det samme gælder udskiftning af tilslutningsledninger. Træk netstikket ud af kontakten, eller slå sikringen fra i sikringsskabet, hvis apparatet er defekt. Kontakt kundeservice.

LED-pærer

Defekte LED-pærer må kun udskiftes af producenten, dennes kundeservice eller en autoriseret el-installatør.

Fejltabel

Fejl	Mulig årsag	Afhjælpning
Apparatet virker ikke	Stikket er ikke sat i stikkontakten	Tilslut apparatet til strømnettet
	Strømafbrydelse	Kontroller, om andre køkkenapparater fungerer
	Sikring defekt	Kontroller, om apparatets sikring i sikringsskabet er i orden
Belysningen fungerer ikke	LED-pærerne er defekte	Kontakt kundeservice
Symbolet  vises i indikatoren, og der lyder et signal.	Det aktive kulfilter skal udskiftes.	Udskift filtret, se tillægget CleanAir recirkulationsmodul
Fjernbetjeningen fungerer ikke	Batteri brugt op	Udskift batterierne i fjernbetjeningen. → "Rengøring og vedligeholdelse" på side 9
Apparatet reagerer ikke på fjernbetjeningen	Fjernbetjeningen er ikke forbundet med apparatet	Forbind fjernbetjening med apparat. → "Rengøring og vedligeholdelse" på side 9

Kundeservice

Opgiv altid modelnummer (E-nr.) og fabrikationsnummer (FD-nr.) for apparatet ved kontakt med kundeservice, så spørgsmål kan besvares målrettet. Typeskiltet med numrene findes inde i apparatet (metalfedfiltret skal tages ud, før numrene er synlige).

Det er en god ide at skrive apparatets data og telefonnummeret til kundeservice her, så det er let at finde oplysningerne frem, hvis det skulle blive nødvendigt.

E-nr.	FD-nr.
Kundeservice 	

Vær opmærksom på, at det også indenfor garantiperioden ikke er gratis at få besøg af en tekniker fra kundeservice, hvis det viser sig, at apparatet er blevet betjent forkert.

Kontaktdataene for alle lande findes i vedlagte kundeservice-fortegnelse.

Reparationsordre og rådgivning i tilfælde af fejl DK 44 89 89 85

Stol på producentens kompetence. På den måde sikres det, at reparationer udføres af uddannede serviceteknikere, som ligger inde med de originale reservedele, der passer til det pågældende apparat.

Tilbehør til recirkulationsdrift

(ikke indeholdt i leveringen)

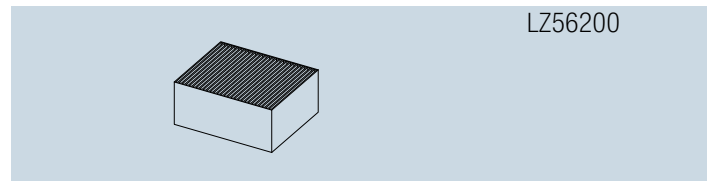
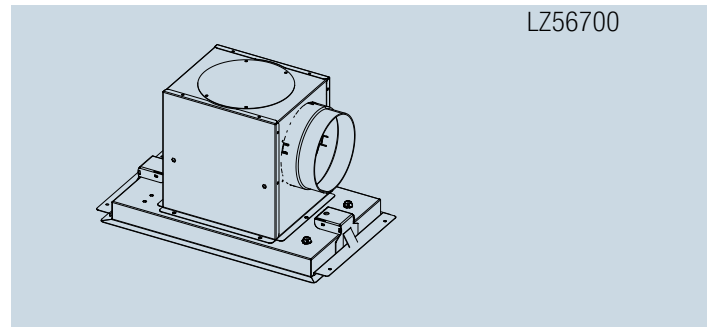

Sisällysluettelo

	Tärkeitä turvaohjeita	12
	Ympäristönsuojelu	14
	Energiansäästö	14
	Ympäristöystävällinen hävittäminen	14
	Toimintatavat	15
	Toiminta hormiiniin liitettynä	15
	Kiertoilmakäyttö	15
	Koneen käyttö	15
	Valitsimet	15
	Liesituulettimen asetus	16
	Intensiiviteho	16
	Intervallikäyttö	16
	Jälkikäyttötoiminto	16
	Valo	16
	Likaisuussignaali	17
	Puhdistus ja huolto	17
	Puhdistusaine	17
	Metallisten rasvasuodattimien puhdistaminen	18
	Metallisen rasvasuodattimen irrotus	18
	Metallisen rasvasuodattimen asennus	18
	Kauko-ohjaimen paristojen vaihto	18
	Mitä tehdä häiriön sattuessa?	19
	Huoltopalvelu	19
	Kiertoilmakäytön lisävaruste	20

Lisätietoja tuotteista, varusteista, varaosista ja palveluista löydät Internetistä:

www.siemens-home.bsh-group.com/fi ja Online-Shopista: **www.siemens-home.bsh-group.com/eshops**

Tärkeitä turvaohjeita

Lue tämä käyttöohje huolellisesti. Vasta sitten voit käyttää laitettasi turvallisesti ja oikein. Säilytä käyttö- ja asennusohje myöhempää käyttöä tai seuraavaa käyttäjää varten.

Turvallinen käyttö on taattu vain, kun asennus tehdään ammattitaitoisesti asennusohjeita noudattaen. Asentaja vastaa moitteettomasta toiminnasta laitteen asennuspaikassa.

Tämä laite on tarkoitettu yksityisille kotitalouksille ja kodinomaiseen ympäristöön. Laitetta ei ole tarkoitettu ulkokäyttöön. Pidä laitetta käytön aikana silmällä. Valmistaja ei vastaa vahingoista, jotka aiheutuvat asiattomasta tai virheellisestä käytöstä.

Tämä laite on tarkoitettu käytettäväksi enintään 2000 metrin korkeudella merenpinnasta.

Tätä laitetta eivät saa käyttää henkilöt (mukaan lukien lapset), joiden fyysiset, sensoriset tai henkiset kyvyt ovat rajoittuneet tai heillä on puutteelliset kokemukset ja tiedot koneen käytöstä, paitsi jos heidän turvallisuudestaan vastuussa oleva henkilö valvoo tai opastaa heitä laitteen käytössä.

Lapset eivät saa leikkiä laitteella. Lapset eivät saa puhdistaa tai huoltaa laitetta, paitsi jos he ovat vähintään 8-vuotiaita ja aikuinen valvoo toimenpiteitä.

Pidä alle 8-vuotiaat lapset poissa laitteen ja liitäntäjohdon läheltä.

Tarkasta laite, kun olet purkanut sen pakkauksesta. Jos laitteessa on kuljetusvaurioita, älä kytke laitetta käyttöön.

Ilman pistoketta olevan laitteen saa liittää vain valtuutettu asentaja. Takuu ei kata virheellisestä liitännästä johtuvia vaurioita.

Varoitus – Tukehtumisvaara!

Pakkausmateriaali on vaarallista pikkulapsille. Älä anna lasten leikkiä pakkausmateriaalilla.

⚠️ Varoitus – Hengenvaara!

Takaisin virtaavat poistoilmakaasut voivat aiheuttaa myrkytyksen. Huolehdi aina riittävästä tuloilmasta, jos laitetta käytetään poistoilmakäytössä yhdessä huoneilmaa tarvitsevan tulisijan kanssa.

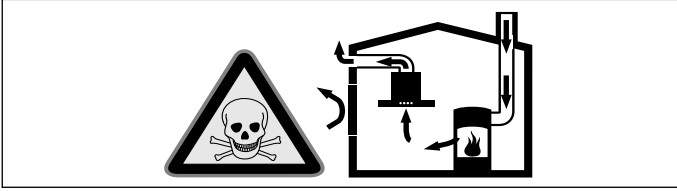

Huoneilmaa tarvitsevat tulisijat (esim. kaasu-, öljy-, puu- tai hiilikäyttöiset lämmityslaitteet, läpivirtauskuumennin, vedenkuumennin) ottavat polttoilman huonetilasta ja johtavat poistoilman poistoilmalaitteen (esim. savutorven) kautta ulos. Tuuletin imee keittiöstä ja sen viereisistä huoneista ilmaa - tämä on korvattava riittävällä tuloilmalla - muutoin syntyy alipaine. Myrkylliset kaasut imeytyisivät takaisin huoneisiin savutorvesta tai poistoilmakanavasta.

- Siksi on huolehdittava aina riittävästä tuloilmasta.
- Seinään asennettu tuloilma-/poistoilmalaatikko ei yksin takaa raja-arvoissa pysymistä.

Turvallisuussyistä ei huoneessa, johon tuuletin on asennettu, vallitseva alipaine saa olla korkeampi kuin 4 Pa (0,04 mbar). Tämä saavutetaan, jos avattavista ja suljettavista aukoista kuten ovista, ikkunoista, tuloilma/poistoilma-seinäaukoista tai muista teknisistä toimenpiteistä johtuen palamisilman tilalle pääsee virtaamaan korvausilmaa.

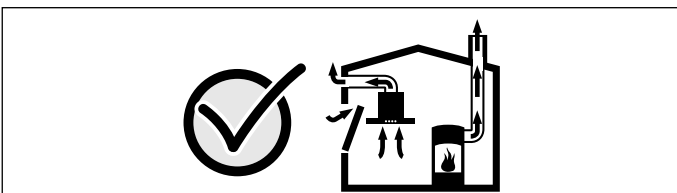

Tuulettimen asentamista suunniteltaessa on kysyttävä neuvoa paikalliselta nuohoojalta, hän pystyy arvioimaan talon tuuletusta koskevan kokonaisratkaisun ja suosittelemaan sopivat tuuletusta koskevat toimenpiteet. Mikäli tuuletinta käytetään vain kiertoilmakäytössä, käyttö on mahdollista ilman rajoituksia.

⚠️ Varoitus – Palovaara!

- Rasvasuodattimeen kerääntynyt rasva voi syttyä tuleen.
Puhdista rasvasuodatin vähintään 2 kuukauden välein.
Älä käytä laitetta koskaan ilman rasvasuodatinta.
- Rasvasuodattimeen kerääntynyt rasva voi syttyä tuleen. Älä pidä avotulta liesituulettimen läheisyydessä (esim. älä liekitä ruokia). Liesituulettimen saa asentaa kiinteillä polttoaineilla toimivien (esim. puu- tai hiililämmitteisten) liesien yläpuolelle vain, kun liesi on varustettu suljetulla, kiinteällä kannella. Kipinöitä ei saa muodostua.
- Kuuma öljy ja rasva syttyvät helposti palamaan. Älä jätä kuumaa öljyä tai rasvaa ilman valvontaa. Älä sammuta tulipaloa vedellä. Kytke keittoalue pois päältä. Tukahduta liekit varovasti kannella tai palopeitteellä tai vastaavalla.
- Kaasukeittoalueet, joilla ei ole astiaa, muodostavat käytössä erittäin korkean kuumuuden. Sen päälle asennettu liesituuletin voi vaurioitua tai syttyä tuleen. Käytä kaasukeittoaluetta vain siten, että keittoastia on keittoalueella.
- Useamman kaasukeittoalueen samanaikaisesta käytöstä kehittyy korkea kuumuus. Sen päälle asennettu liesituuletin voi vaurioitua tai syttyä tuleen. Älä käytä kahta kaasulla toimivaa keittoaluetta isolla liekillä samanaikaisesti pidempään kuin 15 minuuttia. Suurtehopoltin (yli 5 kW), esim. wokki, vastaa kahden kaasupolttimen tehoa.

⚠️ Varoitus – Palovamman vaara!

Käden ulottuvilla olevat osat kuumenevat käytössä. Älä kosketa kuumia osia. Pidä lapset poissa laitteen läheltä.

⚠️ Varoitus – Loukkaantumisvaara!

- Laitteen sisäpuolella olevat rakenneosat voivat olla teräväreunaiset. Käytä suojakäsineitä.
- Laitteen päälle asetetut esineet voivat pudota. Älä aseta mitään esineitä laitteen päälle.
- LED-lamppujen valo on hyvin kirkas ja se voi vahingoittaa silmiä (riskiluokka 1). Älä katso suoraan LED-valoon yli 100 sekuntia kauempaa.

⚠ Varoitus – Sähköiskun vaara!

- Viallinen laite voi aiheuttaa sähköiskun. Älä kytke viallista laitetta päälle. Irrota verkkopistoke tai kytke sulake sulakerasiassa pois päältä. Soita huoltopalveluun.
- Epäasianmukaiset korjaukset ovat vaarallisia. Vain koulutukseemme osallistunut huoltopalvelun teknikko saa tehdä korjauksia ja vaihtaa vaurioituneita liitäntäjohtoja. Jos laite on rikki, irrota verkkopistoke tai kytke sulake sulakerasiassa pois päältä. Soita huoltopalveluun.
- Laitteeseen pääsevä kosteus voi aiheuttaa sähköiskun. Älä käytä painepesuria tai höyrysuihkua.

Vahinkojen syyt**Huomio!**

Syöpymisen aiheuttama vioittumisen vaara. Käynnistä laite aina ruokaa laittaessasi, siten estät kondenssiveden kerääntymisen laitteeseen. Kondenssivesi voi aiheuttaa syöpymistä.

Vaihda vialliset lamput heti, jotta estät muiden lamppujen ylikuormittumisen.

Vioittumisen vaara sähköosiin tunkeutuvan kosteuden johdosta. Älä puhdistavalitsimia määrällä liinalla.

Ulkopintojen vioittuminen vääränlaisen puhdistuksen johdosta. Puhdistajaloteräspinnat vain hiontasuunnassa. Säätolaitteiden puhdistamiseen ei saa käyttää jaloteräksen puhdistusaineita.

Ulkopintojen vioittuminen vahvojen ja hankaavien puhdistusaineiden johdosta. Älä käytä vahvoja ja hankaavia puhdistusaineita.

Paluukosteuden aiheuttama vaurioitumisvaara. Asenna laitteesta lähtevä poistoilmakanava hieman kaltevaksi (1° kaltevuus).

 Ympäristönsuojelu

Uusi laitteesi on erityisen energiatahokas. Tässä annamme vihjeitä, miten voit säästää laitetta käyttäessäsi vielä enemmän energiaa, ja kerromme laitteen asianmukaisesta hävittämisestä.

Energiansäästö

- Kytke tuuletin päälle vain tarvittaessa. Jos lämmität vain lyhyesti ruokaa, joka ei tuoksu voimakkaasti, voit pitää tuulettimen myös pois päältä.
- Valitse tilanteeseen sopiva tuuletusteho.
- Kytke tuuletin keittämisen jälkeen taas pois päältä.
- Puhdista rasvasuodatin säännöllisesti, tämä parantaa tuulettimen tehoa.

Ympäristöystävällinen hävittäminen

Hävitä pakkaus ympäristöystävällisesti.



Tämän laitteen merkintä perustuu käytettyjä sähkö- ja elektroniikkalaitteita (waste electrical and electronic equipment - WEEE) koskevaan direktiiviin 2012/19/EU. Tämä direktiivi määrittää käytettyjen laitteiden palautus- ja kierrätys-säännökset koko EU:n alueella.

Toimintatavat

Toiminta hormiin liitettynä



Liesituulettimen imemä ilma johdetaan rasvasuodattimien puhdistamana hormijärjestelmän kautta ulkoilmaan.

Huomautus: Poistoilmaa ei saa johtaa hormiin, jota käytetään kaasua tai muita polttoaineita polttavien laitteiden pakokaasun poistoon (tämä ei koske kiertoilmalaitteita).

- Mikäli poistoilma johdetaan savukanavaan tai ilmanvaihtohormiin, joka ei ole käytössä, on siihen saatava lupa paikalliselta nuohoojalta.
- Jos poistoilma johdetaan ulos ulkoseinän läpi, tulee käyttää teleskooppiliitosta.

Kiertoilmakäyttö



Liesituulettimen imemä ilma palautetaan rasvasuodattimien ja aktiivihiihliisuodattimen puhdistamana takaisin keittiöön.

Huomautus: Kun liesituuletin on huoneilmaan palauttava, aktiivihiihliisuodattimen tulee olla asennettuna, jotta keittiöön ei jää hajuja ja käryjä. Katso tuotetiedoista, mitä mahdollisuuksia on käyttää liesituuletinta huoneilmaan palauttavana tai kysy neuvoja alan liikkeestä. Tarpeellisia lisävarusteita saat kodinkoneliikkeestä tai huoltopalvelusta.

Koneen käyttö

Huomautuksia

- Toimintojen aktivointiin riittää valitsimien kevyt kosketus. Jos valitsinta painetaan liian kauan, toiminto ei aktivoidu.
- Kun painat valitsinta, valinnan vahvistukseksi kuuluu äänimerkki.

Huomautus: Käynnistä liesituuletin, ennen kuin aloitat ruoanvalmistuksen, ja kytke se pois toiminnasta vasta muutaman minuutin kuluttua lopetettuasi ruoanvalmistuksen. Näin keittiöhöyry poistuu tehokkaasti.

Valitsimet

Kauko-ohjaimen avulla voit säätää laitteen eri toimintoja.

Huomautus: Tarvitset kauko-ohjainta varten seuraavat paristot: tyyppi 23AE 12 V. Ohjeet paristojen paikoilleen laittamisesta löydät luvusta → "Puhdistus ja huolto" sivulla 17

Huomautus: Kuumuus tai sisään päässyt kosteus voi vaurioittaa kauko-ohjainta. Älä altista kauko-ohjainta voimakkaalle kuumuudelle tai kosteudelle.

Kaukokäyttö

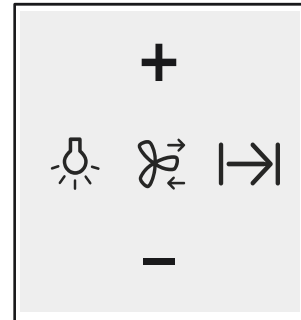

Valitsimet

Selostus	
	Valo päälle/pois/himmennys
	Intervallituuletus
	Tuulettimen jälkikäynti
+	Tuuletustehon lisääminen
-	Tuuletustehon pienentäminen

Kauko-ohjaimen yhdistäminen laitteen kanssa

Jos laitetta ei saa käytettyä kauko-ohjaimella, esim. pariston vaihdon jälkeen, yhteys kauko-ohjaimen ja laitteen välille on muodostettava uudelleen.

1. Pidä valitsin **+** painettuna.
2. Liitä laite verkkovirtaan.
Kuulet pitkän merkkiäänän. Kauko-ohjain on yhdistetty laitteen kanssa.

Huomautus: Jos et kuule äänimerkkiä 30 sekunnin kuluessa, toista menettely.

Liesituulettimen ohjauspaneeli

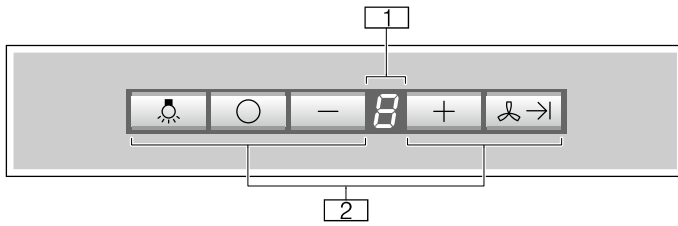

1	Tuuletustehojen näyttö
2	Valitsimet

Valitsimet

Selostus	
	Valo päälle/pois/himmennys
	Liesituulettimen kytkeminen päälle ja pois päältä
	Tuuletustehon pienentäminen
	Tuuletustehon lisääminen
	Tuulettimen jälkikäynti

Liesituulettimen asetus

Huomautus: Sovita teho aina senhetkisiin olosuhteisiin. Jos keittiöhöyryjä muodostuu runsaasti, valitse myös suuri tehotaso.

Kytkeminen päälle

1. Paina valitsinta **+**.
Tuuletin käynnistyy teholla **2**.
2. Paina valitsinta **+** tai **-** säätääksesi toisen tuuletustehon.

Huomautus: Laitteessa on 3 tuuletustehoa ja yksi intensiiviteho. Kun haluat asettaa pienimmän teho, paina yhden kerran **-**. Kun painat valitsinta useita kertoja, laite kytkeytyy taas pois päältä.

Kytkeminen pois päältä

Paina valitsinta **-**, kunnes laite kytkeytyy pois päältä.
tai paina valitsinta **○**.

Intensiiviteho

Kun käryjä ja keittiöhöyryä on runsaasti, voit käynnistää intensiivitehon.

Paina valitsinta **+**, kunnes **P** ilmestyy tuuletustehojen näyttöön.

Huomautus: Intensiivitehon toiminta-aika on 4 minuuttia. Tämän ajan päätyttyä laite kytkeytyy jälleen tuuletusteholle **2**.

Intervallikäyttö

Intervallikäytössä liesituuletin kytkeytyy joka tunti 10 minuutiksi päälle. Toiminto kytkeytyy 24 tunnin kuluttua pois päältä.

Tämä toiminto voidaan aktivoida ohjauspaneelista tai kauko-ohjaimella.

Huomautus: Jos aktivoituna on intensiiviteho tai jälkikäyntitoiminto, intervallitoiminto ei ole käytettävissä.

Intervallikäytön kytkeminen päälle ohjauspaneelista

1. Paina samanaikaisesti valitsimia **○** ja **+**, näyttöön ilmestyy **!**.
2. Paina valitsinta **+** tai **-** toisen tuuletustehon asettamiseksi.
3. Paina samanaikaisesti valitsimia **○** ja **+** vahvistaaksesi intervallikäytön tuuletustehon.

Intervallikäytön kytkeminen päälle kauko-ohjaimella

1. Paina valitsinta **↻**; näyttöön ilmestyy **!**.
2. Paina valitsinta **+** tai **-** toisen tuuletustehon asettamiseksi.
3. Paina valitsinta **↻** vahvistaaksesi intervallikäytön tuuletustehon.

Huomautus: Intervallikäyttö deaktivoituu, kun painat jotain valitsinta (paitsi valo).

Jälkikäyntitoiminto

Jälkikäyntitoiminnolla liesituuletin käy muutaman minuutin ajan laitteen pois päältä kytkemisen jälkeen. Siten vielä jäljellä olevat keittiöhöyryt poistuvat. Liesituuletin kytkeytyy sen jälkeen automaattisesti pois päältä.

Käynnistys

Huomautus: Jos intensiiviteho on aktivoitu, jälkikäyntitoiminto ei ole käytettävissä.

Paina valitsinta **↻→** ohjauspaneelissa tai valitsinta **↻→** kauko-ohjaimessa.

Tuuletin käy 10 minuuttia teholla **!**, näytössä vilkkuu tällöin piste. Tuuletin kytkeytyy sen jälkeen itsestään pois päältä.

Pysäytys

Paina valitsinta **↻→** tai **○** ohjauspaneelissa tai valitsinta **↻→** liesituulettimen kauko-ohjaimessa.



Jälkikäyntitoiminto päättyy heti.

Valo

Paina valitsinta **💡** ohjauspaneelissa tai valitsinta **💡** kauko-ohjaimessa.

Likaisuussignaali

Kun suodattimien kyllästysaste on saavutettu, näyttöön ilmestyvät seuraavat signaalit:

- Symboli  ilmestyy näyttöön: puhdista metallinen rasvasuodatin
- Symboli  ilmestyy näyttöön ja kuuluu äänimerkki: vaihda aktiivihillisuodatin





ks. liite CleanAir-kiertoilmamoduuli tai luku → "Puhdistus ja huolto" sivulla 17

Likaisuussignaalin nollaaminen

Kun tuuletin kytketään pois päältä, myös signaali kytkeytyy pois päältä.





Puhdista kyseiset suodattimet viimeistään nyt.

Laitteen muuttaminen kiertoilmakäyttöön

1. Kytke laite pois päältä.
 2. Paina samanaikaisesti valitsimia  ja  ohjauspaneelissa, kunnes näyttö  palaa. Vapauta sitten valitsimet.
- Näyttö  sammuu hetken kuluttua. Elektroninen ohjaus on kytketty kiertoilmakäyttöön.

Laitteen muuttaminen poistoilmatoimintoon

Huomautus: Vakioasetus on poistoilmakäyttö.

1. Kytke laite pois päältä.
 2. Paina samanaikaisesti valitsimia  ja  ohjauspaneelissa, kunnes näyttö  palaa. Vapauta sitten valitsimet.
- Näyttö  sammuu hetken kuluttua. Elektroninen ohjaus on kytketty poistoilmatoimintoon.



Puhdistus ja huolto

Varoitus – Palovamman vaara!

Laitte kuumenee käytön aikana. Anna laitteen jäähtyä ennen puhdistusta.

Varoitus – Sähköiskun vaara!

Laitteeseen pääsevä kosteus voi aiheuttaa sähköiskun. Puhdista laite vain kostealla liinalla. Irrota ennen puhdistusta verkkopistoke pistorasiasta tai irrota sulake tai kytke sitä vastaava automaattisulake pois päältä.

Varoitus – Sähköiskun vaara!

Laitteeseen pääsevä kosteus voi aiheuttaa sähköiskun. Älä käytä painepesuria tai höyrysuihkua.

Varoitus – Loukkaantumiskaava!

Laitteen sisäpuolella olevat rakenneosat voivat olla teräväreunaiset. Käytä suojakäsineitä.

Puhdistusaine

Jotta eri pinnat eivät vahingoitu vääristä puhdistusaineista, noudata taulukon ohjeita. Älä käytä

- voimakkaita tai hankaavia puhdistusaineita,
- vahvasti alkoholipitoisia puhdistusaineita,
- kovia hankaustyynyjä tai puhdistussieniä,
- painepesuria tai höyrysuihkua.

Huuhtelee uudet sieniliinat huolellisesti ennen käyttöä.

Noudata kaikkia puhdistusaineissa olevia ohjeita ja varoituksia.

Alue	Puhdistusaine
Teräs	Kuuma astianpesuaineliuos: Puhdista talousliinalla ja kuivaa pehmeällä liinalla. Puhdista jaloteräspinnat vain hiontasuunnassa. Huoltopalvelusta tai alan liikkeistä on saatavana erillistä teräksenhoitoainetta. Sivele pinnalle hyvin ohut kerros hoitoainetta pehmeällä liinalla.
Maalattut pinnat	Kuuma astianpesuaineliuos: Puhdista kostealla talousliinalla ja kuivaa pehmeällä liinalla. Älä käytä teräksenpuhdistusainetta.
Alumiini ja muovi	Lasinpesuaine: Puhdista pehmeällä liinalla.
Lasi	Lasinpesuaine: Puhdista pehmeällä liinalla. Älä käytä puhdistuslastaa.
Valitsimet	Kuuma astianpesuaineliuos: Puhdista kostealla talousliinalla ja kuivaa pehmeällä liinalla. Laitteen sisään pääsevä kosteus aiheuttaa sähköiskun vaaran. Kosteus aiheuttaa elektronisten osien vaurioitumisvaaran. Älä puhdista valitsimia märällä liinalla. Älä käytä teräksenpuhdistusainetta.

Metallisten rasvasuodattimien puhdistaminen

Ohjekirja on tarkoitettu eri laitemalleille. Tästä johtuen on mahdollista, että kaikki tässä kuvatut ominaisuudet ja varusteet eivät koske hankkimaasi laitetta.

⚠ Varoitus – Palovaara!

Rasvasuodattimeen kerääntynyt rasva voi syttyä tuleen.

Puhdista rasvasuodatinta vähintään 2 kuukauden välein.

Älä käytä laitetta koskaan ilman rasvasuodatinta.

Huomautuksia

- Älä käytä voimakkaita, happamia tai emäksisiä pesuaineita.
- Kun puhdistat metalliset rasvasuodattimet, muista puhdistaa kostealla liinalla myös rasvasuodattimien pidike laitteessa.
- Voit pestä metalliset rasvasuodattimet astianpesukoneessa tai käsin.

Käsin:

Huomautus: Jos lika on pinttynyt, käytä rasvaa irrottavaa erikoispuhdistusainetta. Voit tilata tuotetta huoltopalvelusta.

- Liota rasvasuodattimia kuumassa pesuliouksessa.
- Harjaa ne sitten puhtaaksi ja huuhtelee huolellisesti.
- Anna rasvasuodattimien valua kuivaksi.

Astianpesukoneessa:

Huomautus: Suodattimien väri saattaa vähän muuttua, kun peset ne astianpesukoneessa. Se ei kuitenkaan vaikuta rasvasuodattimien toimintaan.

- Älä pese erittäin rasvaisia metallisia rasvasuodattimia yhdessä astioiden kanssa.
- Aseta rasvasuodattimet väljästi astianpesukoneeseen. Suodattimet eivät saa jäädä puristuksiin.

Metallisen rasvasuodattimen irrotus

1. Avaa suodatinkansi alaspäin.

Huomautuksia

- Suodatinkansi on painava. Tartu suodatinkanteen kaksin käsin.
- Avaa suodatinkansi hitaasti ja vetämättä.

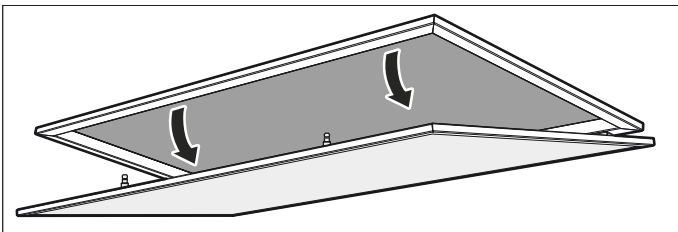

2. Paina metallisten rasvasuodattimien lukitsinta.
Huomautus: Älä taivuta metallista rasvasuodatinta, jotta vältät vauriot.

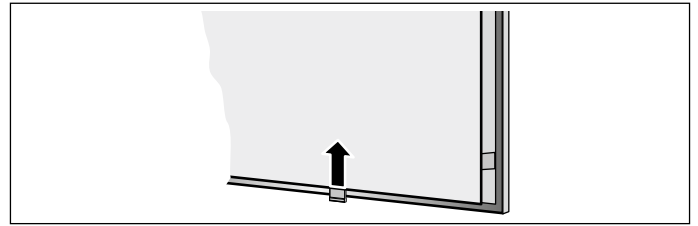

3. Irrota metallinen rasvasuodatinta pidikkeestä.
Huomautus: Metallisen rasvasuodattimen pohjalle voi kertyä rasvaa. Varo kallistamasta metallista rasvasuodatinta, jotta vältät rasvan tippumisen.
4. Puhdista laitteen sisäpuoli.
5. Puhdista metallinen rasvasuodatinta ja anna sen kuivua ennen asennusta.

Metallisen rasvasuodattimen asennus

1. Asenna metallisuodatinta paikoilleen. Pidä samalla toisella kädellä kiinni rasvasuodattimen pohjasta.
2. Käännä metallisuodatinta ylös ja napsauta lukitsin kiinni.
3. Sulje suodatinkansi kääntämällä se ylös.
Huomautus: Varmista, että suodatinkannen lukitus lukkiutuu oikein.

Kauko-ohjaimen paristojen vaihto

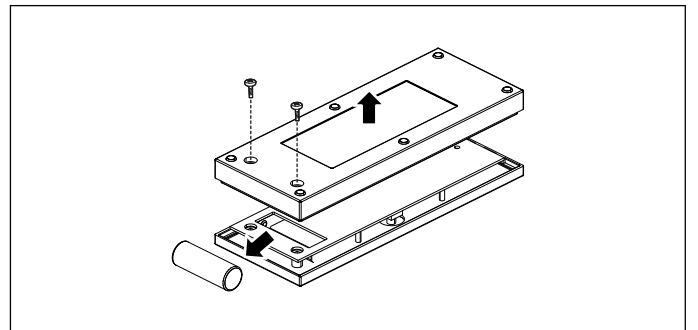

1. Avaa ruuvit.
2. Irrota suojus.
3. Ota paristot pois paikoiltaan.
4. Aseta uudet paristot (tyyppi 23AE 12 V) oikein paikoilleen.
5. Hävitä tyhjät tai vialliset paristot paikallisten säädösten mukaisesti.

Huomautus: Älä hävitä paristoja kotitalousjätteen mukana.

Mitä tehdä häiriön sattuessa?

Pienet viat voi usein poistaa itse. Mikäli vikaa ei voi poistaa seuraavien vihjeiden perusteella, ota yhteys huoltoon.

Varoitus – Sähköiskun vaara!

Epäasianmukaiset korjaukset ovat vaarallisia. Vain koulutukseemme osallistunut huoltopalvelun teknikko saa tehdä korjauksia ja vaihtaa vaurioituneita liitäntäjohtoja. Jos laite on rikki, irrota verkkopistoke tai kytke sulake sulakerasiassa pois päältä. Soita huoltopalveluun.

LED-valot

Vialliset LED-valot saa vaihtaa vain valmistaja, valtuutettu huoltoliike tai vastaavat asennusoikeudet omaava henkilö (sähköasentaja).

Häiriötaulukko

Häiriö	Mahdollinen syy	Ratkaisu
Laite ei toimi	Pistoke ei ole pistorasiassa	Liitä laite sähköverkkoon
	Sähkökatko	Tarkasta, toimivatko muut laitteet keittiössä
	Sulake palanut	Tarkasta sulakerasiasta, onko laitteen sulake kunnossa
Valo ei pala	LED-lamput ovat palaneet	Soita huoltopalveluun
Signaali  ilmestyy näyttöön ja kuuluu äänimerkki.	Aktiivihiihisuodatin on likainen.	Vaihda suodatin, katso liite CleanAir-kiertoilmamoduuli
Kauko-ohjain ei toimi	Paristo on tyhjä	Vaihda kauko-ohjaimen paristot. → "Puhdistus ja huolto" sivulla 17
Laite ei reagoi kauko-ohjaimen	Kauko-ohjainta ei ole yhdistetty laitteeseen	Yhdistä kauko-ohjain laitteeseen. → "Puhdistus ja huolto" sivulla 17

Huoltopalvelu

Ilmoita soittaessasi laitteen mallinumero (E-Nr.) ja sarjanumero (FD-Nr.), jotta saat heti pätevät neuvot. Numerot löytyvät laitteen sisäpuolelle kiinnitetystä tyyppikilvestä (irrota ensin metallinen rasvasuodatin). Jotta löydät tiedot tarvittaessa helposti, voit kirjoittaa laitteesi tiedot ja huoltopalvelun puhelinnumeron tähän.

E-Nr.	FD-Nr.
Huoltopalvelu 	

Ota huomioon, että huoltopalvelun asentajan käynti käyttövirheen takia aiheuttaa Sinulle kustannuksia myös takuuajana.

Kaikkien maiden yhteystiedot löydät oheisesta huoltoliikeluettelosta.

Korjaustilaus ja neuvonta häiriötilanteissa

FIN 020 751 0700

Lankapuhelimesta 8,28 snt/puhelu + 7 snt/min (alv 24%)
Matkapuhelimesta 8,28 snt/puhelu + 17 snt/min (alv 24%)



Luota valmistajan osaamiseen. Näin varmistat, että kodinkoneesi korjaa koulutettu huoltoteknikko, joka käyttää koneeseen tarkoitettuja alkuperäisiä varaosia.

Kiertoilmakäytön lisävaruste

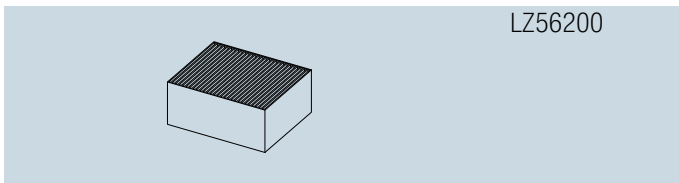
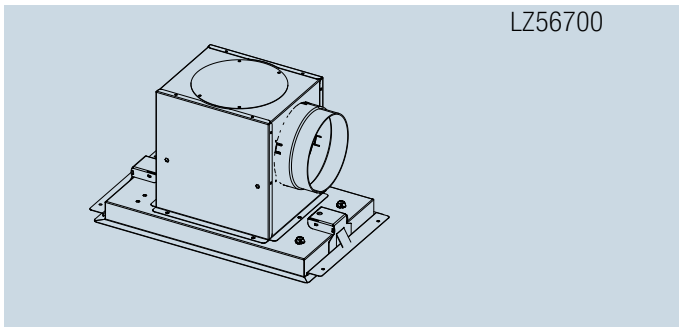
(ei sisälly toimitukseen)



Innholdsfortegnelse

	Viktige sikkerhetsanvisninger	21
	Miljøvern	23
	Energisparing	23
	Miljøvennlig håndtering	23
	Driftstyper	24
	Utluftingsdrift	24
	Sirkulasjonsdrift	24
	Betjening av apparatet	24
	Betjeningselementer	24
	Innstilling av viften	25
	Intensivtrinn	25
	Intervalldrift	25
	Etterutluftingsfunksjon	25
	Belysning	25
	Metningssignal	26
	Rengjøring og vedlikehold	26
	Rengjøringsmiddel	26
	Rengjøring av metall fettfilter	27
	Demontering av fettfilteret av metall	27
	Montering av fettfilter av metall	27
	Bytte batteriene til fjernbetjeningen	27
	Hva kan du gjøre ved feil?	28
	Kundeservice	28
	Tilbehør ved sirkulasjonsdrift	28

Nærmere informasjon om produkter, tilbehør, reservedeler og tjenester finner du på Internett: www.siemens-home.bsh-group.com og nettbutikk: www.siemens-home.bsh-group.com/eshops

Viktige sikkerhetsanvisninger

Les denne bruksanvisningen nøye. Det er en forutsetning for at du skal kunne bruke apparatet på en sikker og riktig måte. Ta vare på bruks- og monteringsanvisningen slik at du kan bruke den igjen senere eller gi den videre til eventuelle kommende eiere av apparatet.

Sikkerheten under bruken er kun garantert dersom monteringen foretas forskriftsmessig i henhold til monteringsveiledningen. Installatøren er ansvarlig for at apparatet fungerer som det skal på oppstillingsstedet.

Dette apparatet er bare ment for bruk i private husholdninger. Apparatet er ikke beregnet for bruk utendørs. Hold apparatet under oppsyn når det er i bruk. Produsenten er ikke ansvarlig for skader på grunn av ikke sakkyndig bruk eller feil betjening.

Dette apparatet er laget for bruk i en høyde over havet på maks. 2000 meter.

Personer (inkludert barn) med begrensede fysiske, sensoriske eller psykiske evner eller manglende erfaring og kunnskap skal ikke bruke dette apparatet med mindre de veiledes og er under tilsyn av en person som er ansvarlig for deres sikkerhet.

Barn må ikke få leke med apparatet. Rengjøring og vedlikehold må ikke gjennomføres av barn med mindre de er minst 8 år gammel og er under oppsyn.

Barn under åtte år må holdes unna apparatet og tilkoblingsledningen.

Kontroller apparatet etter at du har pakket det ut. Ikke koble til apparatet hvis det er skadet under transport.

Apparater uten stikkontakt kan bare kobles til av autoriserte fagfolk. Skader som følge av feil tilkobling dekkes ikke av garantien.

Advarsel – Fare for kvelning!

Emballasjematerialet er farlig for barn. Barn må aldri få leke med emballasjen.

⚠ Advarsel – Livsfare!

Tilbakesugde forbrenningsgasser kan føre til forgiftning.

Sørg alltid for nok tilførselsluft når apparatet skal brukes i utluftingsdrift samtidig med et romluftavhengig ildsted.



Ildsteder som er avhengig av romluft (f.eks. varmeapparater som drives med gass, olje eller kull, varmtvannsberedere) bruker forbrenningsluften fra oppstillingsrommet og leder avgassene gjennom et avgassanlegg (f.eks. pipe) i det fri.

I forbindelse med en innkoblet ventilator trekkes det romluft fra kjøkkenet og rommene ved siden av – uten tilstrekkelig tilførselsluft oppstår et undertrykk. Giftige gasser fra pipe eller avtrekkssjakt suges tilbake til oppholdsrommene.

- Det må derfor alltid sørges for tilstrekkelig tilførselsluft.
- Bare en murkasse for tilførsels-/utblåsningsluft er ikke tilstrekkelig for å sikre at grenseverdien overholdes.

Sikker drift er bare da mulig, dersom undertrykket i rommet hvor ildstedet er plassert, ikke overskrider 4 Pa (0,04 mbar). Dette kan oppnås dersom forbrenningsluften kan strømme gjennom åpninger som ikke kan lukkes som f.eks. i dører, vinduer, i forbindelse med en murkasse for tilførsels-/utblåsningsluft eller ved hjelp av andre tekniske tiltak.

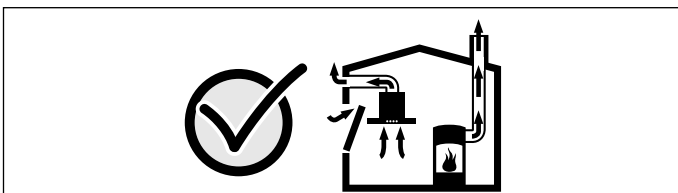

Du bør i alle fall rådføre deg med skorsteinsfeieren, som kan bedømme husets tilførselsluft og avtrekksluft og foreslår passende tiltak for ventilasjonen.

Hvis ventilatoren utelukkende benyttes i sirkulasjonsdrift, kan den brukes uten begrensninger.

⚠ Advarsel – Brannfare!

- Fettavleiringer i fettfilteret kan antennes. **Fettfilteret må renses minst hver 2. måned.**

Apparatet må aldri drives uten fettfilter.

- Fettavleiringer i fettfilteret kan antennes. Arbeid aldri i nærheten av apparatet med åpen flamme (f.eks. flambering). Apparatet må kun installeres over en komfyr for faste fyringsmidler (f. eks. tre eller kull), dersom det finnes et lukket deksel som ikke kan tas av. Det må ikke forekomme gnistsprang.
- Varm olje og varmt fett antennes raskt. La aldri varm olje eller varmt fett være uten oppsyn. Slukk aldri en brann med vann. Slå av kokeplaten. Slukk flammene forsiktig med et lokk, brannteppe eller lignende.
- Gass-kokesoner som ikke har kokekar oppå seg, utvikler sterk varme når de er slått på. En ventilator som er montert over disse, kan bli skadet eller ta fyr. Gass-kokesoner må bare brukes med kokekar.
- Ved drift av flere gasskokesoner samtidig, utvikles høy varme. En ventilator som er montert over disse, kan bli skadet eller ta fyr. To gasskokeplater må aldri brukes samtidig på høyeste innstilling lenger enn 15 minutter. En stor brenner med mer enn 5 kW (wok) tilsvarer ytelsen på to gassbrennere.

⚠ Advarsel – Fare for forbrenning!

De tilgjengelige stedene blir svært varme under drift. Ta aldri på de varme delene. Hold barn på avstand.

⚠ Advarsel – Fare for personskader!

- Komponenter inni apparatet kan ha skarpe kanter. Bruk vernehansker under installasjon av apparatet.
- Gjenstander som er plassert på apparatet, kan falle ned. Sett aldri fra deg gjenstander på apparatet.
- Lyset fra LED-lamper er svært skarpt og kan skade øynene (risikogruppe 1). Ikke se lenger enn 100 sekunder direkte inn i den lysende LED-lamper.

⚠ Advarsel – Fare for elektrisk støt!

- Et defekt apparat kan forårsake elektrisk støt. Slå aldri på et defekt apparat. Trekk ut støpselet eller slå av sikringen i sikringsskapet. Kontakt kundeservice.
- Ukyndige reparasjoner er farlig. Reparasjoner og skifte av skadde tilkoblingsledninger må kun utføres av servicetekniker som har fått opplæring av oss. Er apparatet defekt, må du trekke ut kontakten eller slå av sikringen i sikringsskapet. Kontakt kundeservice.
- Fuktighet som trenger inn, kan forårsake elektrisk støt. Bruk ikke høytrykksspyler eller dampstråle til rengjøringen.

Årsaker til skader

Obs!

Fare for skader på grunn av korrosjon. Koble alltid inn apparatet når du lager mat for å unngå dannelse av kondensvann. Kondensvann kan føre til korrosjonsskader.

Defekte lamper må skiftes umiddelbart for å hindre overbelastning på de andre lampene.

Fare for skader på grunn av fuktighet som trenger inn i elektronikken. Rengjør aldri betjeningselementer med en våt klut.

Overflateskader ved feil rengjøring. Rengjør rustfrie stålflater bare i sliperetningen. Bruk ikke stålpuss for betjeningselementene.

Overflateskader på grunn av skarpe og skurende rengjøringsmidler. Bruk aldri skarpe og skurende rengjøringsmidler.

Fare for skade på kondensreturløpet. Utluftningskanalen fra apparatet må installeres med et svakt fall (1° fall).

Miljøvern

Det nye apparatet ditt er særlig energieffektivt. Her får du tips om hvordan du kan spare energi ved bruk av apparatet, og hvordan du kasserer apparatet på riktig måte.

Energisparing

- Slå bare på viften når det er nødvendig. Hvis du raskt skal varme opp noe som ikke lukter så kraftig, kan du la viften være avslått.
- Velg et viftetrinn som er tilpasset forholdene.
- Slå av viften når tilberedningen er avsluttet.
- Rengjør fettfilteret regelmessig, det gir forbedret effekt.

Miljøvennlig håndtering

Kvitt deg med emballasjen på en miljøvennlig måte.



Dette apparatet er klassifisert i henhold til det europeiske direktivet 2012/19/EF om avhending av elektrisk- og elektronisk utstyr (waste electrical and electronic equipment – WEEE).

Direktivet angir rammene for innlevering og gjenvinning av innbytteprodukter.

Driftstyper

Utluftingsdrift



Den luften som blir suget inn, blir rengjort i fettfilteret og ledet ut i det fri igjennom et rørsystem.

Merk: Luften skal ikke ledes til rør som brukes til avgassene fra apparater som forbrenner gass eller andre brennstoffer (dette gjelder ikke for sirkulasjonsdriftsapparater).

- Dersom avtrekksluften skal føres igjennom en røyk- eller avgasskanal som ikke er i bruk, må det først innhentes tillatelse fra brannvesenet.
- Dersom avtrekksluften ledes gjennom ytterveggen, bør det brukes en teleskopisk veggboкс.

Sirkulasjonsdrift



Den innsugde luften renses gjennom fettfilteret og et aktivkullfilter og føres tilbake til kjøkkenet.

Merk: For å binde lukt til sirkulasjonsdriften må du montere inn et aktivkullfilter. Se i prospektet eller spør fagforhandleren din for å få vite mer om hvordan du kan bruke apparatet i sirkulasjonsdrift. Det nødvendige tilbehøret får du i faghandelen, hos kundeservice eller i nettbutikken.

Betjening av apparatet

Merknader

- Det holder å trykke kort på knappene for å aktivere funksjonene. Hvis du trykker for lenge på en knapp, er det ingen funksjoner som aktiveres.
- Når du trykker på en knapp, høres en varsellyd som bekreftelse.

Merk: Slå på damheten ved begynnelsen av kokingen og slå den av først noen minutter etter at du er ferdig å koke. Kjøkkendampen blir så bekjempet på mest virkningsfull måte.

Betjeningselementer

Via fjernkontrollen stiller du inn de forskjellige funksjonene på apparatet ditt.



Merk: Du trenger følgende typer batterier til fjernbetjeningen: type 23AE 12 V. Når du skal sette i batterier, skal du følge anvisningene i kapittelet → "Rengjøring og vedlikehold" på side 26

Merk: Fjernkontrollen kan ta skade av varme eller fuktighet som trenger inn. Utsett aldri fjernkontrollen for kraftig varme eller fuktighet.

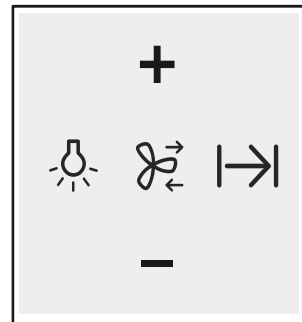
Fjernkontroll



Betjeningsknapper

Forklaring	
	Lys på/av / dimming
	Intervalldrift
	Viftens etterløp
+	Velge høyere viftetrinn
-	Velge lavere viftetrinn

Koble fjernkontrollen til apparatet

Dersom apparatet ikke kan betjenes med fjernkontrollen, f.eks. etter skifte av batteri, må det opprettes ny forbindelse mellom fjernkontrollen og apparatet.

1. Hold tasten **+** inne.
2. Koble apparatet til nettspenning.
Det høres et langt lydsignal. Fjernkontrollen er koblet til apparatet.

Merk: Dersom du ikke hører noe akustisk signal innen 30 sekunder, skal du gjenta fremgangsmåten.

Ventilatorens betjeningsfelt

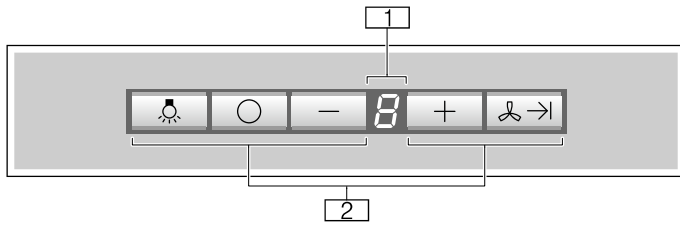

1	Display viftetrinn
2	Betjeningsknapper

Betjeningsknapper

Forklaring	
	Lys på/av / dimming
	Slå ventilatoren av og på
	Velge lavere viftetrinn
	Velge høyere viftetrinn
	Vifteetterløp

Innstilling av viften

Merk: Effektstyrken skal alltid tilpasses de aktuelle forholdene. Sterk matos krever et høyt effekttrinn.

Slå på

1. Trykk på knappen **+**.
Viften starter på viftetrinn **2**.
2. Trykk på knappen **+** eller **-** for å velge et annet viftetrinn.

Merk: Apparatet har 3 viftetrinn og ett intensivtrinn. Ved å trykke én gang på **-** velger du laveste trinn. Med flere trykk slås apparatet av igjen.

Slå av

Trykk på **-**-knappen til apparatet slås av
eller trykk på knappen **○**.

Intensivtrinn

Bruk intensivtrinnet ved spesielt sterk lukt- og damputvikling.

Trykk på knappen **+** helt til **P** vises i indikatoren for viftetrinn .

Merk: Intensivtrinnet er aktivt i 4 minutter. Deretter kobler apparatet seg tilbake til viftetrinn **2**.

Intervalldrift

Ved intervalldrift aktiveres ventilatoren automatisk i 10 minutter hver time. Etter 24 timer slås funksjonen av. Denne funksjonen kan aktiveres med betjeningsfeltet eller med fjernbetjening.

Merk: Ved aktivert intensivtrinn eller etterutluftingsfunksjon kan ikke intervallfunksjonen velges.

Slå på intervalldrift med betjeningsfeltet

1. Trykk på tastene **○** og **+** samtidig; i displayet vises **!**.
2. Trykk på tasten **+** eller **-** for å velge et annet viftetrinn.
3. Trykk på tastene **○** og **+** samtidig for å bekrefte viftetrinnet for intervalldrift.

Slå på intervalldrift med fjernbetjeningen

1. Trykk på tasten **⌘**; i displayet vises **!**.
2. Trykk på tasten **+** eller **-** for å velge et annet viftetrinn.
3. Trykk på tasten **⌘** for å bekrefte viftetrinnet for intervalldrift.

Merk: Du kan deaktivere intervalldrift ved å trykke på en vilkårlig tast (med unntak av tasten for lys).

Etterutluftingsfunksjon

Med etterutluftingsfunksjonen vil ventilatoren fortsette å gå i noen minutter etter at du har slått den av. På den måten fjernes resterende matos. Deretter slås ventilatoren automatisk av.

Innkobling

Merk: Dersom intensivtrinnet er aktivert, kan ikke etterutluftingsfunksjonen velges.

Trykk på knappen **⌘→** på betjeningsfeltet eller knappen **→** på fjernbetjeningen.

Viften går på trinn **!** i 10 minutter, samtidig som en prikk blinker i displayet. Deretter slås viften automatisk av.

Utkobling

Trykk på knappen **⌘→** eller **○** på betjeningsfeltet eller knappen **→** på ventilatorens fjernbetjening.



Etterutluftingsfunksjonen avsluttes umiddelbart.

Belysning

Trykk på knappen **⊗** på betjeningsfeltet eller knappen **⊗** på fjernbetjeningen.

Metningssignal

Når filteret er mettet, gis følgende signaler:

- Symbolet  vises i displayet: Rengjør metallfettfilteret
- Symbolet  vises i displayet, og du hører et lydsignal: Skift ut aktivkullfilteret

Se vedlagt ark CleanAir sirkulasjonsdriftsmodul eller kapittelet → "Rengjøring og vedlikehold" på side 26

Tilbakestille metningssignal

Når viften slås av, slås også signalet av.

Senest nå bør det aktuelle filteret rengjøres.



Omstilling av apparatet til sirkulasjonsdrift

1. Slå av apparatet.
2. Trykk på knappene  og  på betjeningsfeltet samtidig inntil indikatoren  lyser. Deretter slipper du knappene.

Indikatoren  slukker etter kort tid. Den elektroniske styringen er omstilt på sirkulasjonsdrift.

Omstilling av apparatet til avluftsdrift

Merk: Avtrekksdrift er standardinnstilling.

1. Slå av apparatet.
2. Trykk på knappene  og  på betjeningsfeltet samtidig inntil indikatoren  lyser. Deretter slipper du knappene.

Displayet  slukker etter kort tid. Den elektroniske styringen er omstilt på avtrekksdrift.

Rengjøring og vedlikehold

Advarsel – Forbrenningsfare!

Apparatet blir varmt under bruk. Vent med rengjøring til apparatet er avkjølt.

Advarsel – Fare for elektrisk støt!

Fuktighet som trenger inn, kan føre til elektrisk støt. Apparatet skal bare rengjøres med en fuktig klut. Før rengjøring må nettstøpselet trekkes ut, eller sikringen tas ut i sikringskapet.

Advarsel – Fare for elektrisk støt!

Fuktighet som trenger inn, kan forårsake elektrisk støt. Bruk ikke høytrykksspyler eller dampstråle til rengjøringen.

Advarsel – Fare for personskader!

Komponenter inni apparatet kan ha skarpe kanter. Bruk vernehansker under installasjon av apparatet.

Rengjøringsmiddel

De ulike overflatene kan ta skade hvis du bruker feil type rengjøringsmidler. Det er derfor viktig å ta hensyn til opplysningene i tabellen. Bruk ikke

- sterke eller skurende rengjøringsmidler
- sterkt alkoholholdige rengjøringsmidler
- harde skureputer eller pussesvamper
- høytrykksspyler eller dampstråle

Vask nye svampkluter grundig før bruk.

Følg alle anvisninger og advarsler som følger med rengjøringsmidlet.

Område	Rengjøringsmiddel
Rustfritt stål	Varmt såpevann: Rengjør med en oppvaskklut og tørk av med en myk klut. Rengjør edelstålflater bare i sliperetningen. Hos kundeservice eller i en faghandel får du kjøpt spesielle rengjøringsmidler for rustfritt stål. Påfør rengjøringsmidlet i et tynt lag med en myk klut.
Lakkerte flater	Varmt såpevann: Rengjør med en fuktet oppvaskklut og tørk av med en myk klut. Bruk ikke stålpuss for betjeningselementene.
Aluminium og plast	Glassrens: Rengjør med en myk klut.

Område	Rengjøringsmiddel
Glass	Glassrens: Rengjør med en myk klut. Ikke bruk glasskrape.
Betjeningslementer	Varmt såpevann: Rengjør med en fuktet oppvaskklut og tørk av med en myk klut. Fare for elektrisk støt på grunn av fuktighet som trenger inn. Fare for skader på elektronikken på grunn av fuktighet som trenger inn. Rengjør aldri betjeningslementer med en våt klut. Bruk ikke stålpudd for betjeningslementene.

Rengjøring av metall fettfilter

Denne anvisningen gjelder for flere modeller av apparatet. Det er mulig at enkelte utstyrskjenne-tegn beskrives her som ikke passer for ditt apparat.

⚠ Advarsel – Brannfare!

Fettavleiringer i fettfilteret kan antennes.

Fettfilteret må renses minst hver 2. måned.

Apparatet må aldri drives uten fettfilter.

Merknader

- Ikke bruk rengjøringsmidler som er aggressive eller som inneholder syre eller lut.
- Ved rengjøring av metall fettfilter må også opphengingen av metall fettfilteret rengjøres med en fuktig klut.
- Metall fettfilterne kan rengjøres i oppvaskmaskin eller med hånd.

Med hånd:

Merk: Ved hardnakkert smuss kan det brukes et spesielt fettløsningsmiddel. Dette kan bestilles via Online-Shop.

- Metall fettfilterne kan bløtes opp i varmt oppvaskvann.
- For rengjøring brukes en børste og filterne må deretter skylles godt.
- La metall fettfilterne dryppe av.

I oppvaskmaskinen:

Merk: Ved vask i oppvaskmaskin kan det oppstå lett misfarging. Dette har ingen innflytelse på funksjonen til metall fettfilteret.

- Ikke vask sterkt smusset metall fettfilter sammen med annen oppvask.
- Sett metall fettfilteret løst inn i oppvaskmaskinen. Metall fettfilteret må ikke bli inneklemt.

Demontering av fettfilteret av metall

- Åpne filterdekselet nedover.

Merknader

- Filterdekselet er tungt. Ta tak i filterdekselet med begge hendene.
- Åpne filterdekselet sakte og uten å trekke i det.

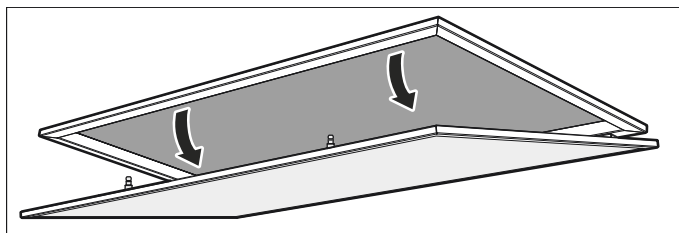

- Trykk på låsen for metallfettfilterne.

Merk: For å unngå skader må du ikke bøye metallfettfilterne.

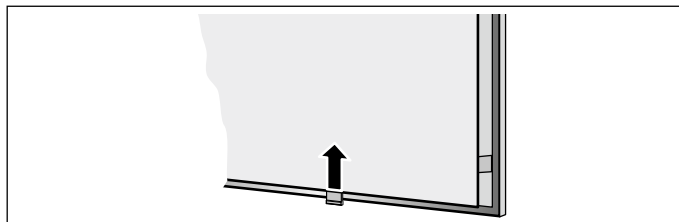

- Ta metallfettfilterne ut av holderen.

Merk: Det kan samle seg fett nede i metallfettfilteret. Hold metallfettfilteret vannrett for å hindre at det drypper fett fra det.

- Rengjør apparatet innvendig.
- Rengjør metallfettfilterne og la dem tørke før du monterer dem.

Montering av fettfilter av metall

- Sett inn metallfettfilteret. Hold da med den andre hånden under metallfettfilteret.
- Metallfettfilteret vipres opp, og låsen smekker i.
- Lukk filterdekselet mot oppsiden.

Merk: Kontroller at låsen for filterdekselet er gått forskriftsmessig i lås.

Bytte batteriene til fjernbetjeningen

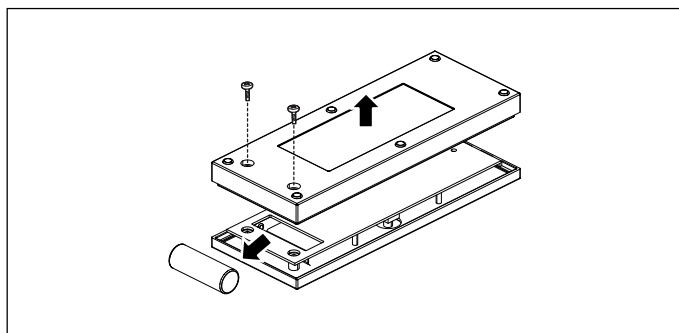

- Løsne skruene.
- Ta av dekslet.
- Fjern batteriene.
- Sett i nye batterier korrekt (type 23AE 12 V).
- Kvitt deg med tomme eller defekte batterier i tråd med lokale forskrifter.

Merk: Kast ikke batterier i husholdningsavfallet.

? Hva kan du gjøre ved feil?

Ofte kan du lett fjerne feil selv. Vær oppmerksom på de følgende henvisningene før du ringer kundeservicen.

⚠ Advarsel – Fare for elektrisk støt!

Ukyndige reparasjoner er farlig. Reparasjoner og skifte av skadde tilkoblingsledninger må kun utføres av servicetekniker som har fått opplæring av oss. Er apparatet defekt, må du trekke ut kontakten eller slå av sikringen i sikringskapet. Kontakt kundeservice.

LED-lys

Defekte LED-lys kan bare byttes ut av produsenten, produsentens kundeservice eller en godkjent fagperson (elektriker).

Feiltabell

Feil	Mulig årsak	Løsning
Apparatet virker ikke.	Støpselet er ikke satt inn.	Koble apparatet til strømnettet.
	Strømprudd	Kontroller om andre kjøkkenapparater fungerer.
	Sikringen er defekt.	Se etter i sikringskapet om sikringen til apparatet er i orden.
Belysningen fungerer ikke	LED-lampene er defekte	Ring kundeservice
Signalet  vises i displayet, og du hører et lydsignal.	Aktivkullfilteret er mettet.	Skift ut filteret, se vedlagt ark CleanAir sirkulasjonsdriftsmodul
Fjernbetjeningen virker ikke	Batteriet er utladet	Bytte batteriene til fjernbetjeningen. → "Rengjøring og vedlikehold" på side 26
Apparatet reagerer ikke på fjernbetjeningen	Fjernbetjeningen er ikke koblet til apparatet	Koble fjernbetjeningen til apparatet. → "Betjening av apparatet" på side 24

📞 Kundeservice

Ved kontakt med kundeservice må du oppgi produktnummer (E-nr.) og produksjonsnummer (FD-nr.), slik at vi kan bistå deg best mulig. Typeskiltet med numrene finner du på innsiden av apparatet (du må først demontere fettfilteret av metall).

For at du ikke skal behøve å lete lenge når du trenger disse numrene, kan du føre opp opplysningene for apparatet og telefonnummeret til kundeservice her.

E-nr.	FD-nr.
Kundeservice 	

Vær oppmerksom på at besøk av kundeservicetekniker ikke er kostnadsfritt dersom det er snakk om feil bruk av apparatet. Dette gjelder også i garantitiden.

Kontaktadressene til alle land finnes i den vedlagte fortegnelsen over kundeservice.

Reparasjonsoppdrag og rådgivning ved feil

N 22 66 06 00

Ha tiltro til produsentens kompetanse. Dette garanterer deg at reparasjonen blir utført av kompetente serviceteknikere som har originale reservedeler til ditt apparat.

📄 Tilbehør ved sirkulasjonsdrift

(følger ikke med)

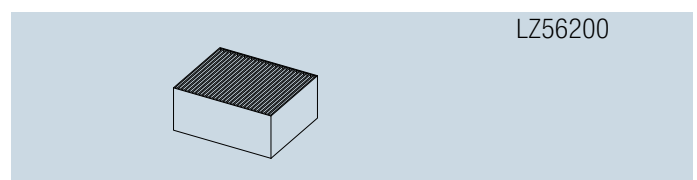
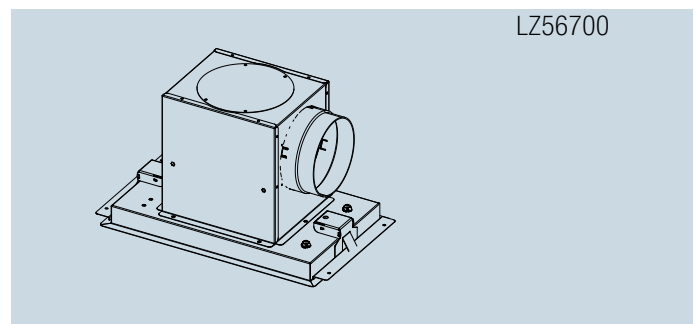

Innehållsförteckning

	Viktiga säkerhetsanvisningar!	29
	Återvinning	31
	Spara effekt	31
	Återvinning	31
	Olika arbetssätt	32
	Frånluftsdrift	32
	Cirkulationsdrift	32
	Använda maskinen	32
	Kontroller	32
	Ställa in fläkten	33
	Intensivläge	33
	Intervallfunktion	33
	Ventilationsläge	33
	Belysning	33
	Mättnadssignal	34
	Rengöring och skötsel	34
	Rengöringsmedel	34
	Rengöra metallfettfilter	35
	Ta ut metallfettfiltret	35
	Sätta tillbaka metallfettfiltret	35
	Byta batterier i fjärrkontrollen	35
	Hur åtgärda fel?	36
	Service	36
	Tillbehör cirkulationsdrift	37

Utförligare information om produkter, tillbehör, reservdelar och service hittar du på Internet:
www.siemens-home.bsh-group.com och onlineshop:
www.siemens-home.bsh-group.com/eshops

Viktiga säkerhetsanvisningar!

Läs bruksanvisningen noggrant. Det är viktigt för att du ska kunna använda enheten säkert och på rätt sätt. Spara bruks- och monteringsanvisningen för framtida bruk och eventuella kommande ägare.

En säker användning kan bara garanteras om spisfläkten monteras på fackmässigt sätt och i enlighet med monteringsanvisningen. Installatören ansvarar för en felfri funktion på platsen.

Enheten är endast avsedd för normalt hemmabruk. Den får inte användas utomhus. Håll enheten under uppsikt vid användning. Tillverkaren ansvarar inte för skador som uppkommer på grund av olämplig eller felaktig användning.

Skåpet är avsett att användas på en nivå upp till högst 2000 meter över havet.

Personer (även barn) med begränsad fysisk, sensorisk eller mental förmåga eller bristande erfarenhet och kunskap får inte använda enheten utan uppsikt eller handledning av någon som ansvarar för säkerheten.

Låt inte barn leka med enheten. Låt inte småbarn rengöra och sköta om enheten, håll barn över 8 år under uppsikt.

Håll barn under 8 år borta från enhet och sladd.

Kontrollera enheten efter upppackning. Anslut inte enheten om den har transportskador.

Det är bara behörig elektriker som får göra fast anslutning av enheten. Vid skador på grund av felanslutning gäller inte garantin.

Varning – Kvävningsrisk!

Förpackningsmaterial är farligt för barn. Låt aldrig barn leka med förpackningsmaterialet.

⚠ Varning – Livsfara!

Förbränningsgaser som sugts tillbaka kan orsaka förgiftning. Sörj alltid för en god lufttillförsel om enheten körs i frånluftsdrift i närheten av en eldstad som utnyttjar inomhusluften.

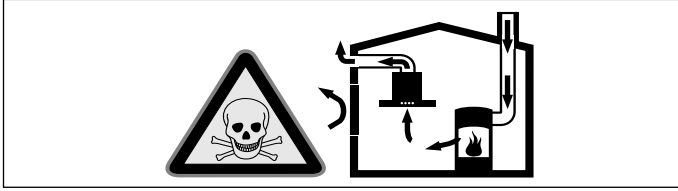

Eldstäder som är beroende av rumsluft (t.ex. värmeapparater som drivs med gas, olja, ved eller kol, genomströmningsapparater, varmvattenberedare) tar sin förbränningsluft ur det utrymme där enheten är installerad och leder ut avgaserna i det fria via en avgasanläggning (t.ex. skorsten). När en köksfläkt är igång dras rumsluften från köket och intilliggande rum - om tillräcklig tilluft saknas uppstår undertryck. Giftiga gaser sugts då tillbaka från skorstenen eller utloppsschaktet och in i bostadens rum.

- Därför måste man se till att det finns tillräckligt med tilluft.
- Enbart ett ventilationsgaller för till-/frånluft säkerställer inte att gränsvärdena upprätthålls.

Säker drift är möjlig endast om undertrycket i det rum där eldstaden befinner sig inte överskrider 4 Pa (0,04 mbar). Detta uppnår du genom att låta den luft som krävs för förbränningen strömma till genom öppningar som inte går att stänga, t.ex. dörrar, fönster, genom ventilationsgaller för tilluft/frånluft eller med hjälp av andra tekniska åtgärder.

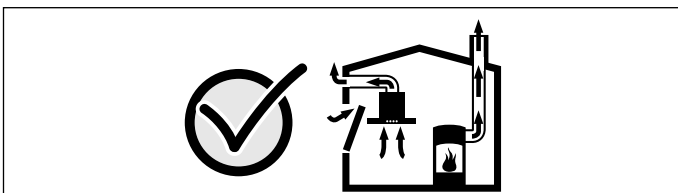

Rådgör i varje enskilt fall med lokalt ansvarig sotare, som kan bedöma husets ventilationssystem i sin helhet och föreslå lämpliga åtgärder för ventilationen. Om köksfläkten körs enbart med cirkulationsdrift, kan den användas utan begränsningar.

⚠ Varning – Brandrisk!

- Avlagringar i fettfiltret kan antändas. **Rengör fettfiltret minst varannan månad.** Starta aldrig fläkten om fettfiltret inte sitter i.
- Avlagringar i fettfiltret kan antändas. Använd aldrig öppen eldslåga i närheten av enheten (t.ex. flambering). Produkten får endast monteras i närheten av eldstad för fasta bränslen (t.ex. trä eller kol) om eldstaden har ett slutet, ej avtagbart lock. Den får inte ge ifrån sig gnistor.
- Varma oljor och fetter kan snabbt börja brinna. Lämna aldrig varma oljor och fetter utan uppsikt. Släck inte elden med vatten. Slå av kokzonen. Kväv elden med ett lock, brandfilt eller liknande.
- Gaskokplattor utan kokkärl blir snabbt mycket varma om de är igång. En fläktenhet som hänger över en sådan platta kan skadas eller fatta eld. Starta inte gaskokplattor utan kokkärl.
- Om flera gaskokplattor används samtidigt utvecklas hög värme. En fläktenhet som hänger över en sådan platta kan skadas eller fatta eld. Två gaskokplattor med maxlåga får inte användas samtidigt i mer än 15 minuter. En dubbelbrännare med över 5kW (wok) motsvarar effekten hos två gasbrännare.

⚠ Varning – Risk för brännskador!

Komponenterna blir mycket varma när enheten är i drift. Vidrör aldrig heta komponenter. Håll barn på avstånd.

⚠ Varning – Skaderisk!

- En del komponenter inuti enheten har vassa kanter. Bär alltid skyddshandskar.
- Föremål som placeras på fläkten kan falla ner. Ställ aldrig föremål på fläkten.
- LED-lampornas ljus är mycket skarpt och kan skada ögonen (riskgrupp 1). Titta inte längre än 100 sekunder direkt in i påslagna LED-lampor.

⚠ Varning – Risk för stötar!

- En trasig enhet innebär risk för stötar. Slå aldrig på en trasig enhet. Dra ur sladden eller slå av säkringen i proppskåpet. Kontakta service!
- Reparationer som inte är fackmässigt gjorda är farliga. Det är bara servicetekniker utbildade av tillverkaren som får göra reparationer och byta skadade anslutningar. Är enheten trasig, dra ur sladden eller slå av säkringen i proppskåpet. Kontakta service!
- Risk för stötar om fukt tränger in! Använd aldrig högtryckstvätt eller ångrengöring!

Skadeorsaker**Obs!**

Risk för skador på grund av korrosion. Starta alltid enheten vid matlagning, för att undvika kondens. Kondens kan orsaka korrosion.

Byt alltid ut trasig lampa direkt, för att undvika överbelastning av övriga lampor.

Risk för skador om väta tränger in i elektroniken. Rengör aldrig manöverorganen med våt trasa.

Ytskada på grund av felaktig rengöring. Ytorna av rostfritt stål ska rengöras i slipriktningen. Använd inte rengöringsmedel för rostfritt stål till kontrollpanelen.

Starka eller slipande rengöringsmedel kan orsaka ytskador. Använd aldrig starka eller slipande rengöringsmedel.

Skaderisk vid kondensåterflöde. Frånluftskanalen installeras något sluttande (1° fall).

Återvinning

Enheten är mycket energieffektiv. Här finns tips på hur du sparar effekt när du använder enheten samt hur du skrotar enheten när den är uttjänt.

Spara effekt

- Slå bara på vädringen när det behövs. Snabbvärmer du bara på något som inte luktar mycket, så kan du låta vädringen vara av.
- Välj fläktläge som passar förhållandena.
- Slå av vädringen när matlagningen är klar.
- Rengör fettfiltret med jämna mellanrum, så blir vädringen effektivare.

Återvinning

Släng förpackningen i återvinningen.



Denna enhet är märkt i enlighet med det europeiska direktivet 2012/19/EU om avfall som utgörs av eller innehåller elektroniska produkter (waste electrical and electronic equipment - WEEE).

Direktivet anger ramarna för inom EU giltigt återtagande och korrekt återvinning av uttjänta enheter.

Olika arbetssätt

Frånluftsdrift



Matoset sugts upp i och rengörs av fettfiltren, och leds sedan ut i det fria via ett kanalsystem.

Anvisning: Luften får inte mynna ut i skorstengång för rökgaser från enheter eldade med gas eller andra bränslen (gäller inte cirkulationsenheter).

- Evakuering via rök- eller skorstengång som inte är i bruk kräver sotningsgodkännande.
- Ska evakueringen gå genom yttervägg, använd anslutningslåda mot mur.

Cirkulationsdrift



Utsugsluften blir renad genom fettfiltret av metall och ett aktivt kolfilter och går i retur tillbaka till köket.

Anvisning: Du måste sätta i ett aktivt kolfilter som tar bort matoset vid cirkulationsdrift. De olika cirkulationsalternativen hittar du i dokumentationen, annars frågar du återförsäljaren. Tillbehören du behöver går att beställa hos din återförsäljare, service eller i onlinebutiken.

Använda maskinen

Anvisningar

- Vill du slå på funktionerna, tryck till på knapparna. Trycker du för länge på någon knapp, så går ingen funktion igång.
- Varje knapptryck blir kvitterat med en ljudsignal.

Anvisning: Starta fläkten när du startar tillagningen och stäng av den ett par minuter efter det att maten är klar. På så vis får du bort matoset effektivt.

Kontroller

Du använder fjärrkontrollen för att ställa in de olika funktionerna på enheten.

Anvisning: Fjärrkontrollen behöver följande batterier: typ 23AE 12 V. Sätta i batterierna, se kap. → "Rengöring och skötsel" på sidan 34

Anvisning: Värme eller fuktinträngning kan skada fjärrkontrollen. Exponera inte fjärrkontrollen för hög värme eller fukt.

Fjärrkontroll



Funktionsknappar

Kommentar	
	Belysning PÅ/AV/dimmer
	Intervallvädring
	Fläkteftergång
+	Öka fläktläget
-	Minska fläktläget

Ansluta fjärrkontrollen till enheten

Går det inte styra enheten längre med fjärrkontrollen, t.ex. efter batteribyte, så måste du koppla upp fjärrkontrollen mot enheten igen.

1. Håll + intryckt.
2. Slå på spänningen.
Enhetsen ger lång signal. Fjärrkontrollen är uppkopplad mot enheten.

Anvisning: Får du ingen ljudsignal inom 30 sekunder, gör om momentet.

Fläktkontroll

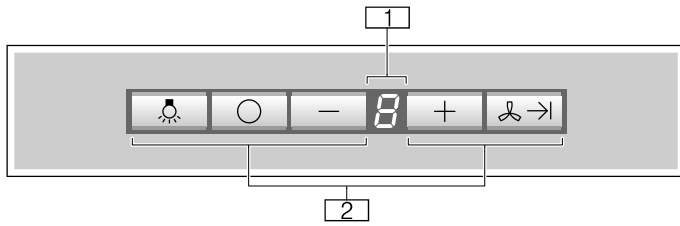

1	Fläktlägesdisplay
2	Funktionsknappar

Funktionsknappar

Kommentar	
	Belysning På/Av/dimmer
	Slår på och av fläkten
	Minska fläktläget
	Öka fläktläget
	Fläkteftergång

Ställa in fläkten

Anvisning: Anpassa alltid fläktläget till aktuell miljö. Välj högre fläktläge när det osar mycket.

Slå på

- Tryck på **+**.
Fläkten går igång på fläktläge 2.
- Tryck på **+** eller **-** för att slå på annat fläktläge.

Anvisning: Enheten har 3 fläktlägen och ett intensivläge. Vill du ställa in lägsta läget, tryck 1 ggn på **-**. Trycker du fler gånger slår enheten av.

Slå av

Tryck på **-** tills enheten slår av.

eller tryck på **○**.

Intensivläge

Intensivläget kan användas om det luktar och osar mycket.

Tryck på **+** tills du får upp **P** på displayen till fläktläge .

Anvisning: Intensivläget är igång 4 minuter. Enheten återgår till fläktläge 2 när tiden går ut.

Intervallfunktion

Intervallläget slår på fläkten automatiskt i 10 minuter varje timme. Funktionen slår av efter 24 timmar.

Du kan slå på funktionen med kontrollern eller fjärrkontrollen.

Anvisning: Du kan inte välja intervallfunktion när fläkteftergång eller intensivläge är på.

Slå på intervallläget med kontrollerna

- Tryck på **○** och **+** samtidigt tills du får upp **I** på displayen.
- Tryck på **+** eller **-** för att slå på annat fläktläge.
- Tryck på **○** och **+** samtidigt för att bekräfta intervallfunktionen.

Slå på intervallläget med fjärrkontrollen

- Tryck på **↻** så att du får upp **I** på displayen.
- Tryck på **+** eller **-** för att slå på annat fläktläge.
- Tryck på **↻** för att bekräfta intervallfunktionen.

Anvisning: Trycker du på någon av knapparna (förutom lysknappen), så slår intervallfunktionen av.

Ventilationsläge

Eftergångsfunktionen låter fläkten fortsätta att gå några minuter efter avstängning. Det får bort resten av osen. Sedan slår fläkten av automatiskt.

Slå PÅ

Anvisning: Du kan inte välja eftergångsfunktionen när intensivläget är på.

Tryck på **↻→|** på fläktkontrollen eller **|→|** på fjärrkontrollen.

Fläkten går 10 minuter på fläktläge **I**, det blinkar en punkt på displayen. Sedan slår fläkten av automatiskt.

Slå AV

Tryck på **↻→|** eller **○** på fläktkontrollen eller **|→|** på fjärrkontrollen.



Eftergångsfunktionen slår av direkt.

Belysning

Tryck på **💡** på fläktkontrollen eller **💡** på fjärrkontrollen.

Mättnadssignal

Du får följande indikeringar vid smutsigt filter:

- Du får upp  på displayen: rengör metallfiltret
- Du får upp  på displayen och enheten ger signal: Byta det aktiva kolfiltret





se bilagan CleanAir cirkulationsluftmodul resp. kap. → "Rengöring och skötsel" på sidan 34

Återställ mättnadssignalen

Signalen slutar när du slår av fläkten.

Rengör resp. filter på en gång.

Koppla om apparaten till cirkulationsluftdrift

1. Slå av enheten.
2. Tryck på  och  samtidigt på kontrollerna tills indikering  lyser. Släpp upp knapparna. Indikering  slocknar strax efteråt. Den elektroniska styrningen är omkopplad till cirkulationsluftdrift.

Koppla om apparaten till frånluftdrift

Anvisning: Standardinställningen är evakuering.

1. Slå av enheten.
2. Tryck på  och  samtidigt på kontrollerna tills indikering  lyser. Släpp upp knapparna. Indikering  slocknar strax efteråt. Den elektroniska styrningen slår om till evakuering.

Rengöring och skötsel

Varning – Risk för brännskador!

Enheten blir het vid användning. Låt enheten svalna före rengöring.

Varning – Risk för elstötar!

Inträngande fukt kan orsaka elstöt. Rengör enheten med fuktad trasa. Innan rengöringen ska nätkontakten dras ur, alternativt säkring i säkringskåpet slås ifrån.

Varning – Risk för stötar!

Risk för stötar om fukt tränger in! Använd aldrig högtrycksvätt eller ångrengöring!

Varning – Skaderisk!

En del komponenter inuti enheten har vassa kanter. Bär alltid skyddshandskar.

Rengöringsmedel

Följ anvisningarna i tabellen, så skadar du inte de olika ytorna genom att använda fel rengöringsmedel. Använd

- inga skarpa eller skurande rengöringsmedel,
- inga starka, alkoholhaltiga rengöringsmedel,
- inga hårda disksvampar eller svinto,
- inte högtrycksvätt eller ångrengöring.

Skölj ur nya disktrasor noga innan du använder dem.

Följ anvisningarna och varningarna till rengöringsmedlen.

Område	Rengöringsmedel
Rostfritt	Varmt vatten och diskmedel: Rengör med disktrasa och eftertorka med mjuk trasa. Rengör bara de rostfria ytorna i slipriktningen. Service och återförsäljarna har specialmedel för rostfritt. Lägg på medlet mycket tunt med mjuk trasa.
Lackerade ytor	Varmt vatten och diskmedel: Rengör med fuktad disktrasa och eftertorka med mjuk trasa. Använd inte rengöringsmedel för rostfritt.
Aluminium och plast	Fönsterputs: rengör med mjuk trasa.
Glas	Fönsterputs: rengör med mjuk trasa. Använd inte glasskrapa.
Kontroller	Varmt vatten och diskmedel: Rengör med fuktad disktrasa och eftertorka med mjuk trasa. Risk för elstötar om väta tränger in. Risk för skador om väta tränger in i elektroniken. Rengör aldrig kontrollerna med våt trasa. Använd inte rengöringsmedel för rostfritt.

Rengöra metallfettfilter

Denna bruksanvisning gäller för flera varianter av den här produkten. Det kan tänkas att enskilda utrustningsdetaljer finns beskrivna som inte gäller för just din produkt.

⚠ Varning – Brandrisk!

Avlagringar i fettfiltret kan antändas.

Rengör fettfiltret minst varannan månad.

Starta aldrig fläkten om fettfiltret inte sitter i.

Anvisningar

- Använd inga starka rengöringsmedel eller medel som innehåller syra eller lut.
- I samband med att metallfettfiltren rengörs bör även fästet för filtren inuti fläkten rengöras med en fuktig trasa.
- Metallfettfiltren kan rengöras i diskmaskin eller för hand.

För hand:

Anvisning: Om smutsen inte vill lossna finns ett speciellt fettlösande medel. Detta kan beställas via vår Online-Shop.

- Låt först metallfettfiltren ligga i blöt i hett diskvatten.
- Borsta dem därefter ordentligt rena och skölj noga av dem.
- Låt filtren droptorka.

I diskmaskin:

Anvisning: Metallen kan missfärgas något vid rengöring i diskmaskin. Detta påverkar inte filtrens funktion.

- Diska inte kraftigt nedsmutsade metallfettfilter tillsammans med annat porslin.
- Låt metallfettfiltret ligga löst inne i diskmaskinen. Kläm inte fast metallfettfilter i diskmaskinen.

Ta ut metallfettfiltret

1. Öppna filterskyddet nedåt.

Anvisningar

- Filterskyddet är tungt. Ta tag i filterskyddet med båda händerna.
- Öppna filterskyddet långsamt och utan att dra i det.

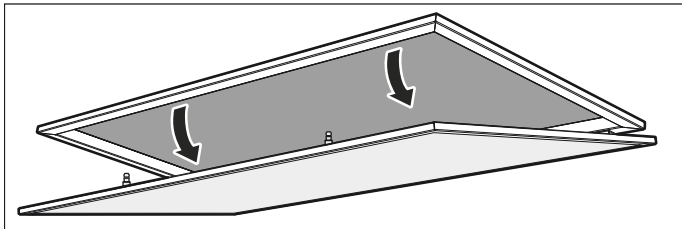

2. Tryck på metallfiltrets låsning.

Anvisning: Böj inte metallfiltret, det kan bli skadat.

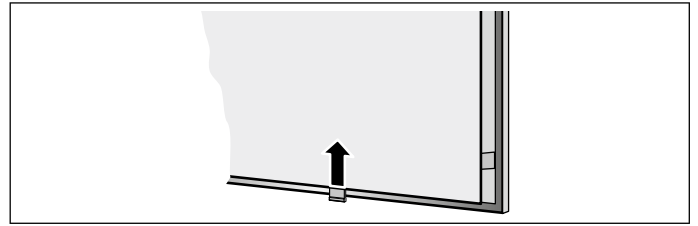

3. Ta ut metallfiltret ur hållaren.

Anvisning: Det kan bli fettansamling nedtill på metallfiltret. Håll metallfiltret vågrätt, så att fett inte droppar av.

4. Rengör enheten inuti.
5. Rengör metallfiltret och låt det torka innan du sätter i det.

Sätta tillbaka metallfettfiltret

1. Sätt in metallfettfiltret
Håll samtidigt med andra handen under metallfettfiltret.
2. Fäll upp metallfettfiltret och snäpp fast låsanordningen.
3. Stäng filterlocket uppåt.

Anvisning: Se noga till att filterlockets låsanordning snäpper fast enligt föreskrifterna.

Byta batterier i fjärrkontrollen

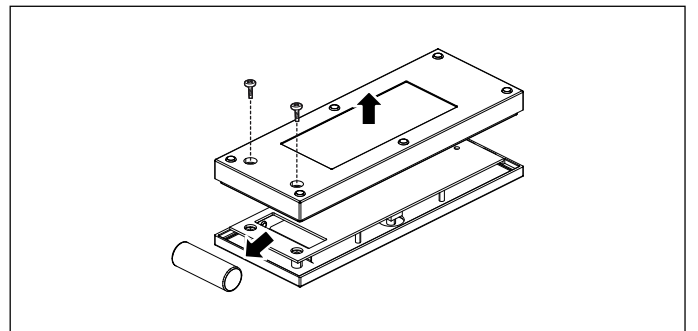

1. Lossa skruvarna.
2. Ta av locket.
3. Ta ut batterierna.
4. Sätt in nya batterier (typ 23AE 12 V) korrekt.
5. Omhänderta urladdade eller defekta batterier enligt gällande bestämmelser.

Anvisning: Batterier får inte omhändertas som hushållsavfall.

Hur åtgärda fel?

Om fel har uppstått kan du ofta åtgärda dem lätt själv. Beakta nedanstående anvisningar innan du anlitar kundservice.

Varning – Risk för stötar!

Reparationer som inte är fackmässigt gjorda är farliga. Det är bara servicetekniker utbildade av tillverkaren som får göra reparationer och byta skadade anslutningar. Är enheten trasig, dra ur sladden eller slå av säkringen i proppskåpet. Kontakta service!

LED-lampor

Det är bara tillverkaren, service eller behörig elektriker som får byta trasiga LED-lampor.

Felsökningstabell

Fel	Möjlig orsak	Åtgärd
Enheter fungerar inte	Kontakten sitter inte i	Anslut enheten till elnätet
	Strömavbrott	Kontrollera om andra köksmaskiner fungerar
	Trasig säkring	Kontrollera att säkringen till enheten är OK i proppskåpet
Belysningen fungerar inte	Lysdioderna är trasiga	Ring service
Du får upp  på displayen och enheten ger signal.	Det aktiva kolfiltret är smutsigt.	Byta filtret, se bilagan Clean-Air cirkulationsluftmodul.
Fjärrkontrollen fungerar inte	Batteriet är slut	Byta batterier i fjärrkontrollen. → "Rengöring och skötsel" på sidan 34
Enheter reagerar inte på fjärrkontrollen	Fjärrkontrollen är inte uppkopplad mot enheten	Koppla upp fjärrkontrollen mot enheten. → "Använda maskinen" på sidan 32

Service

När du ringer upp, ha produktnumret (E-nr.) och tillverkningsnumret (FD-nr.) redo, så att vi kan hjälpa dig på ett snabbt och effektivt sätt. Märkskylten med dessa nummer sitter på enhetens insida (demontera metallfettfiltret).

För att du inte ska behöva leta, kan du skriva in uppgifterna om din enhet och telefonnumret till kundservice här.

E-nr.	FD-nr.
Kundservice 	

Tänk på att ett besök av servicetekniker, som har orsakats av felaktig användning, kostar pengar även under garantiperioden.

Olika länders kontaktuppgifter hittar du i bifogad förteckning över Serviceställen.

Reparationsuppdrag och råd vid fel

S 0771 11 22 77
local rate

Lita på tillverkarens kompetens. Då kan du vara säker på att reparationen blir gjord av en utbildad servicetekniker som kommer till dig med originalreservdelar till maskinen.

Tillbehör cirkulationsdrift

(medföljer inte)

LZ56700

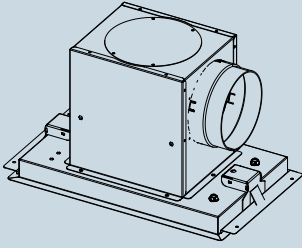

LZ56200

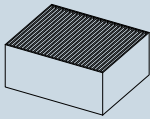

BSH Hausgeräte GmbH
Carl-Wery-Str. 34, 81739 München
GERMANY

siemens-home.bsh-group.com

Produceret af BSH Hausgeräte GmbH med varemærkelicens fra Siemens AG
Valmistanut BSH Hausgeräte GmbH Siemens AG:n myöntämällä tavaramerkin käyttöluvalla
Produsert av BSH Hausgeräte GmbH under Siemens AGs varemerkelisens
Tillverkas av BSH Hausgeräte GmbH under varumärkeslicens från Siemens AG



9001255394
970810