

SIEMENS



抽油煙機

LF959RB51, LF259RB51

siemens-home.bsh-group.com/welcome

[zh-hk] 說明手冊

Register
your
product
online

目錄

	重要安全資訊	3
	環境保護	5
	節省能源	5
	合環保規定的廢棄物處理	5
	操作模式	5
	排氣模式	5
	空氣再循環	5
	操作該器具	6
	控制功能	6
	設定風扇	6
	強度設定	6
	間歇性運轉模式	7
	持續運轉功能	7
	照明	7
	飽和度訊號	7
	清潔與維護	8
	清潔劑	8
	清潔金屬濾油網	8
	拆除金屬濾油網	9
	安裝金屬濾油網	9
	更換遙控器中的電池	9
	疑難排解	9
	客戶服務中心	10
	空氣再循環模式的配件	10

更多關於產品、配件、更換零件和服務的資訊，請瀏覽：
www.siemens-home.bsh-group.com 以及網上商店
www.siemens-home.bsh-group.com/eshops

重要安全資訊

詳細閱讀說明。才可以安全並正確地使用本產品。請妥善保管說明手冊及安裝說明，以便您在日後或供下一位使用者查閱。

要安全地使用電器，請根據安全說明來以正確的方式安裝。安裝者有責任確保電器在安裝的位置中完善地運轉。

此電器只供家庭及家居環境中使用。本電器不宜在室外使用。電器運轉時，務必在場監督。任何因不當使用或操作錯誤所造成的損壞，製造商恕不負責。

本爐具僅適用於最高海拔 2000 米以下地區。

本電器不適用於身體、感官或心智能力欠佳者、或欠缺使用經驗與知識者（包括兒童），除非有負責其安全的人員在旁進行關於使用本電器的監督或指導。

不可讓兒童將本電器當成玩具，或在本電器附近玩耍。除非有人監督，否則 8 歲以下兒童不可清潔本電器或進行一般維護工作。

8 歲以下的兒童應與電器和電源線保持安全的距離。

打開包裝後，請檢查微波烤爐有否損壞。如微波烤爐在運送過程中受損，請切勿安裝。

只有持牌的專業人員才可以不經插頭來連接電器。保養不包括因不當連接而造成的損壞。

警告 – 窒息危險！

包裝材料可能會對兒童造成危險。請勿讓孩童把玩包裝材料。

警告 – 致命危險！

倒吸的廢氣可能會導致中毒。使用此電器的消耗空氣模式時，如果同時使用依賴室內空氣的製熱裝置，務必確保室內有足夠的新鮮空氣。

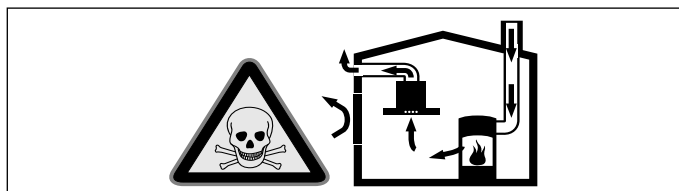

依賴室內空氣的製熱裝置（例如以煤氣、汽油、木材或以煤炭為燃料的暖爐、續流式暖爐或熱水器）係從其安裝處取得空氣加以燃燒，再經由排氣系統（例如煙囪）將廢氣排放至室外。抽油煙機運作時，也會從廚房與鄰近房間抽走室內空氣，如果新鮮空氣不足，將形成局部真空狀態。煙囪或抽氣豎井中的有毒煤氣，會被倒吸入起居空間內。

- 因此請確保有適量的新鮮空氣進入室內。

- 單靠進氣 / 排氣牆箱無法確保足量空氣流入。為確保安全運作，製熱電器安裝處的局部真空程度不得超過 4 帕斯卡 (0.04 毫帕)。只要讓燃燒所需的空氣能夠從非密閉的缺口進入，例如門、窗戶、進氣 / 排氣牆箱或藉由其他技術性手段，即可滿足上述要求

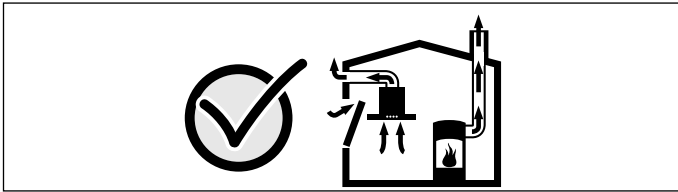

如有任何狀況，請向負責打掃煙囪的專業人員查詢。該人員可以評估整個房子的通風設施，建議合適的通風方法。
如果抽油煙機單以循環空氣模式運作，則不受任何限制。

⚠ 警告 – 火災風險！

- 沉積在濾油網的油垢可能會造成火災。
至少每 2 個月清潔一次濾油網。
裝上濾油網前，請勿操作電器。
- 沉積在濾油網的油垢可能會造成火災。請勿將抽油煙機放置在明火附近（例如猛火）。如固態燃料加熱器（例如木材或煤炭）沒有配備不可拆除的封閉式外罩，請勿將抽油煙機安裝在其附近。切忌有火花飛濺。
- 熱油和脂肪會快速燃燒。務必注意熱脂肪或油的使用。切勿使用水澆熄正在燃燒的油或脂肪。關閉電爐。小心使用蓋子、滅火毯或類似的物品來滅火。
- 如果煤氣爐頭在運轉中沒有放置任何廚具，爐頭會產生高溫。安裝在煮食器具上的通風電器可能會損壞或者著火。因此，必須在放上廚具後才操作煤氣爐頭。
- 同時操作多個氣體爐頭將產生高溫。安裝在煮食器具上的通風設備可能會損壞或者著火。所以同時操作兩個氣體爐頭時，維持在最高猛火的時間不應超過 15 分鐘。一個大於 5 kW (炒鍋) 的大型爐頭的功率，同等兩個氣體爐頭。

⚠ 警告 – 燙傷風險！

運轉時可接觸部分會變得非常灼熱。請勿碰觸。
請勿讓兒童走近此設備。

⚠ 警告 – 受傷風險！

- 電器內部零件可能會有鋒利邊緣。請戴上保護手套。
- 放在抽油煙機上的物品可能會掉落。請勿將任何物品放在抽油煙機上。
- 由 LED 燈所發出的光線會令人暈眩，亦會損害眼睛 (風險組別 1)。請勿直望開啟著的 LED 燈超過 100 秒。

⚠ 警告 – 觸電風險！

- 損壞的設備可能導致觸電。請勿開動損壞的電器。請拔掉設備插頭或關閉保險絲盒內的斷路器。請聯絡售後服務中心。請聯絡售後服務中心。
- 不當維修會造成危險。只能由受過訓練的售後服務技術人員維修或更換受損的電線。如果設備出現問題，請拔掉設備的主電源，或關閉保險絲盒內的斷路器。請聯絡售後服務中心。請聯絡售後服務中心。
- 請勿使用任何高壓清潔器或蒸氣清洗機，以免觸電。

損壞原因

注意！

因鏽蝕造成損壞風險。烹調時請務必開啟抽油煙機，以免水氣凝結。凝結的水氣可能會鏽蝕本電器。

請務必更換故障的燈泡，以避免餘下的燈泡負荷過重。

濕氣侵入電路系統，或會導致電器損壞。請勿用濕布清潔操控元件。

不正確的清潔方式可能會損害表面。按紋路方向清潔不鏽鋼表面。清潔操作控制元件時，請勿使用任何不鏽鋼清潔劑。

強效或具腐蝕性的清潔劑可能會損害表面。請勿使用強效或具腐蝕性的清潔劑。

掉落電器中的凝結污垢可能造成損害風險。安裝排氣管時稍微傾斜 (斜度為 1°) 可避免凝結物掉落於電器之內。

環境保護

你的新設備節能效果極佳。此章節說明了如何在使用微波烤爐時節省更多能源，以及如何以正確的方式棄置該設備。

節省能源

- 只有在必要時將通風裝置啟動。當進行短時間的烹調而不會產生大量煙霧時，不需要啟動通風裝置。
- 根據您所烹調的食物選擇風速設定。
- 烹調結束之後將再次將通風裝置關閉。
- 時常清潔濾油網會促進通風裝置的效率。

合環保規定的廢棄物處理

以環保方式處理包裝。



此設備根據歐盟關於使用過的電器及電子產品的指令 2012/19/EU (棄置的電器及電子產品 - WEEE) 貼有相關標籤。該指引訂明了在歐盟範圍內舊電器退還及回收的方法。

操作模式

排氣模式



空氣被吸入濾油網淨化後，會經由管道系統排出室外。

提示：請勿將油煙排放到供燃燒煤氣或其他燃料電器所使用的排煙道（不適用於僅將空氣排回室內的電器）。

- 將排出的廢氣傳送到閒置的煙霧或排氣煙道前，請先得到加熱設備工程師的同意。
- 如果廢氣會經過外牆，請使用可伸縮牆箱。

空氣再循環



吸入的空氣經由濾油網及活性炭濾網淨化之後，會送回廚房之內。

提示：您必須安裝活性炭濾網，才能中和空氣再循環模式中的氣味。對於操作設備的空氣再循環模式，在小冊子中可以找到當中不同的選項。或者，您可以洽詢經銷商。您可從專門零售商、客戶服務中心或網上商店購買所需配件。

操作該器具

提示

- 短按按鈕來開啟各種功能。如果您按住按鈕不放的時間過長，您所要選擇的功能將不會啟動。
- 電器將發出聲響，以確認按鈕已按下。

提示：開始烹調時，請先開啟抽油煙機，並於烹調結束數分鐘後才將它關上。這是去除廚房油煙最有效的方式。

控制功能

使用遙控器來設定及調整電器的多種功能。

提示：遙控器需要 23AE 12 V 的電池。有關如何裝入電池的相關資訊，請參閱以下章節 → "清潔與維護" 第 8 頁

提示：高溫與濕氣滲入可能會造成遙控器的損壞。請勿將遙控器暴露在高溫或潮濕的環境中。

遙控器

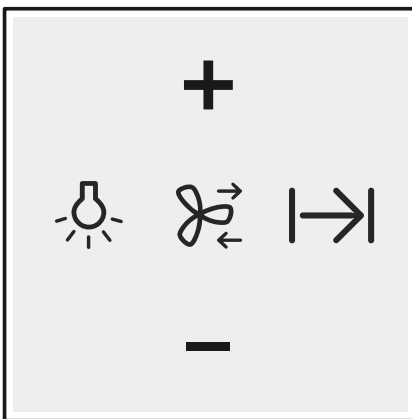

- 按下 按鈕。! 將會出現在顯示屏中。
- 按下 + 按鈕。以下的風速設定會出現在顯示屏中: 2 → 3 → 1 → 2 等。
- 按下 按鈕來確認間歇性運轉模式的風速設定。

提示：按下任何按鈕（燈的按鈕除外）將會停用間歇性運轉模式。

操作按鈕

說明	
	照明開啟 / 關閉 / 微光
	間歇性通風
	風扇持續運轉功能
+	提高風速設定
-	降低風速設定

將遙控器連接至電器

如果無法使用遙控器操作電器（例如在更換電池後），必須重新建立遙控器與電器之間的連接。

- 長按 + 按鈕。
- 將電器接上主電源。
長聲的訊號聲響起。遙控器已連接至電器。

提示：如果 30 秒內沒有訊號聲響起，重複此步驟。

抽油煙機的控制面板

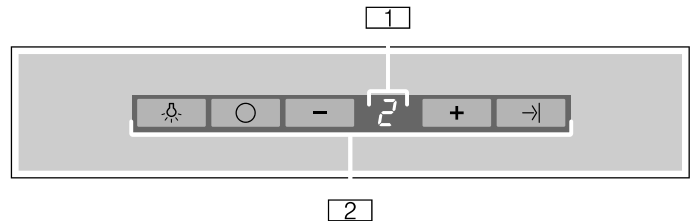

1	風速設定顯示
2	操作按鈕

操作按鈕

說明	
	照明開啟 / 關閉 / 微光
○	開啟或關閉抽油煙機
-	降低風速設定
+	提高風速設定
	風扇持續運轉功能

設定風扇

提示：務必根據目前狀況調整此設定。若要去除烹調產生的濃厚油煙味，請選取高的風扇設定。

開啟

- 按下 + 按鈕。
風扇將以風速設定 2 運作。
- 按下 + 或 - 按鈕以調整不同的風速設定。

提示：本電器有三種風速設定與加強風速設定。若要設定最低的設定，按下 - 一次。若你按下超過一次，電器會再次關閉。

關閉

按住 - 按鈕不放直到電器關閉。

或是按下 ○ 按鈕。

強度設定

如果有大量氣味及煙霧 / 蒸氣發出，您可以使用強度設定。

按下按鈕 +，直到風速等級 的螢幕顯示 P。

提示：強化等級的運作時間共為 4 分鐘。此段時間結束後，本機台會回復風速等級 2。





間歇性運轉模式

間歇性運轉模式每小時會自動開啟抽油煙機 10 分鐘。此功能會在 24 小時後再次自行關閉。







此功能可以從控制面板或是使用遙控器開啟。

提示：如果加強風速模式或是持續運轉功能已啟動，間歇性運轉功能將無法使用。

從控制面板開啟間歇性運轉模式

1. 同時按下 ○ 與 + 按鈕直到  出現在顯示屏中。
2. 按下 + 按鈕。以下的風速設定會出現在顯示屏中： →  →  →  等。
3. 同時按下 ○ 與 + 按鈕以確認間歇性運轉模式的風速設定。

使用遙控器來開啟間歇性運轉模式

1. 按下  按鈕。 將會出現在顯示屏中。
2. 按下 + 按鈕。以下的風速設定會出現在顯示屏中： →  →  →  等。
3. 按下  按鈕來確認間歇性運轉模式的風速設定。



提示：按下任何按鈕（燈的按鈕除外）將會停用間歇性運轉模式。

持續運轉功能

持續運轉功能可讓抽油煙機在關閉後仍持續運轉數分鐘。這能夠去除任何殘留的異味。接著抽油煙機將會自動關閉。



開啟

提示：如果加強風速模式已啟動，持續運轉功能將無法使用。

按下控制面板上的按鈕  或是遙控器上的按鈕 。

風扇將會以設定  運轉 10 分鐘，在此期間內顯示屏上的一個小點會閃爍。接著風扇將自動關閉。

關閉

按下抽油煙機控制面板上的  或 ○ 按鈕或是遙控器上的 。

這將會立即停止持續運轉功能。



照明

照明和通風各為獨立的系統，可以獨立開關。

按下  按鈕。

飽和度訊號

當濾網的油脂已滿時，會出現下列情況：

-  符號會出現在顯示屏上：清潔金屬濾油網
-  符號會出現在顯示屏上並響起訊號聲：更換活性碳濾網



參閱「CleanAir 空氣再循環模組」書面補充資料或是以下章節 → "清潔與維護" 第 8 頁

重新設定飽和度訊號

當風扇關閉時，訊號也會同時關閉。



如果您尚未清潔濾網，請立即進行清潔。

將電器切換至空氣再循環模式

1. 關閉電器。
2. 同時按下控制面板上的 ○ 與  按鈕直到  指示燈亮起。然後放開按鈕。 指示燈會在稍後立即熄滅。電子控制現已切換至空氣再循環模式。

將電器切換至抽氣模式

提示：預設的設定為抽氣模式。

1. 關閉電器。
2. 同時按下控制面板上的 ○ 與  按鈕直到  指示燈亮起。然後放開按鈕。 指示燈會在稍後立即熄滅。電子控制現已切換至抽氣模式。

清潔與維護

⚠ 警告 – 灼傷風險！
設備在運轉時會變得很熱。清潔前，請務必等待設備完全冷卻。

⚠ 警告 – 觸電風險！
濕氣滲入可能會導致漏電。清潔抽油煙機時，只可使用微濕的抹布。清潔前，請先拔掉抽油煙機的主電源插頭，又或關閉保險絲盒內的斷路器。

⚠ 警告 – 觸電風險！
請勿使用任何高壓清潔器或蒸氣清洗機，以免觸電。

⚠ 警告 – 受傷風險！
電器內部零件可能有鋒利邊緣。請戴上保護手套。

清潔劑

請遵照列表中的資訊，以確保不會因錯誤的清潔方法而損害設備的表面。請勿使用以下的清潔劑：

- 具強效或腐蝕性的清潔劑
- 含高酒精成份的清潔劑
- 硬質百潔布或清潔海棉
- 高壓或蒸氣清潔器。

使用全新的海綿布前，請先將之徹底清洗。
請依照清潔工具說明中的所有指示與警告。

區域	清潔劑
不鏽鋼	熱肥皂水 使用洗碗布清潔，再以軟布擦乾。 按紋路方向清潔不鏽鋼表面。 不鏽鋼的專門清潔產品在我們的客戶服務中心或專業經銷商都有販售。在軟布上沾上薄薄一層清潔劑產品。
漆面	熱肥皂水 先以微濕抹布清潔，再以軟布 / 毛巾抹乾。 請勿使用任何不鏽鋼清潔劑。
鋁質與塑膠	玻璃清潔劑： 用軟布清理。
玻璃	玻璃清潔劑： 用軟布清理。切勿使用窗刮。
控制功能	熱肥皂水 先以微濕抹布清潔，再以軟布 / 毛巾抹乾。 滲入的濕氣可能導致觸電。 濕氣滲入或會導致電子系統損壞。請勿用濕布清潔 操控元件。 請勿使用任何不鏽鋼清潔劑。

清潔金屬濾油網

這些說明適用於幾種類型的型號。因此，當中個別的功能或不適用於您的抽油煙機。

⚠ 警告 – 火災風險！
沉積在濾油網的油垢可能會造成火災。
至少每 2 個月清潔一次濾油網。
裝上濾油網前，請勿操作電器。

提示

- 請勿使用任何具刺激性、酸性或鹼性清潔劑。
- 清潔金屬濾油網時，請同時用微濕抹布清潔濾油網的固定座。
- 金屬濾油網可放入洗碗機內或直接用手清洗。

直接用手清洗：

提示：您可以使用特殊的油垢分解劑來消除頑強油垢。請到網上商店訂購。

- 將金屬濾油網浸泡在高溫皂質溶液中。
- 用刷子清潔濾網，然後徹底沖洗。
- 將金屬濾油網晾乾。

放入洗碗機清洗：

提示：如果將金屬濾油網放入洗碗機內清洗，可能有稍微褪色的情況。但這並不會影響到金屬濾油網的功能。

- 不要將極度骯髒的金屬濾油網和其它器具一起清潔。
- 將金屬濾油網放入洗碗機時，請讓它與其他物品保持相當距離。金屬濾油網絕不可擠壓變形。

拆除金屬 濾油網

1. 將濾網蓋向下拉以打開。

提示

- 濾網蓋重量較重。雙手握住濾網蓋。
- 小心並緩慢打開濾網蓋。

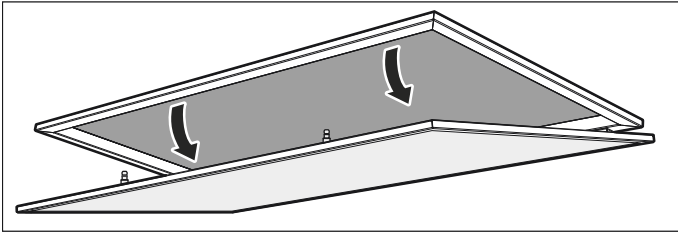

2. 按下金屬濾油網上的鎖。

提示：為避免造成損壞，請勿彎折金屬濾油網。

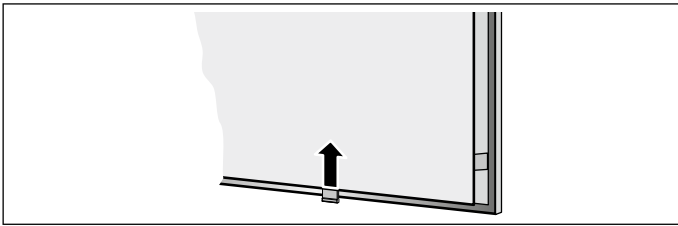

3. 將金屬濾油網從固定座中取出。

提示：金屬濾油網底部可能會囤積油脂。平穩的取出金屬濾油網以避免油脂溢出。

4. 從電器內部開始清潔。
5. 清潔金屬濾油網，並在裝回前弄乾。

安裝金屬濾油網

1. 插入金屬濾油網。
請同時以另一支手托住金屬濾油網下方。
2. 將金屬濾油網折起並鎖上。
3. 將濾網蓋闔上。
提示：確認濾網蓋正確鎖上。

故障錯誤	可能原因	解決方法
電器無法運轉	插頭未插入電源	將抽油煙機連接至電源插座
	截斷電源	確認廚房中其他電器是否正在運作
	保險絲故障	檢查保險絲盒，並確認設備的保險絲運作正常
無法使用照明	LED 燈故障	請致電售後服務中心
【符號出現於顯示屏上，且訊號聲響起。	活性碳濾網已達到飽和。	請更換濾網；詳閱「CleanAir 空氣再循環模組」書面補充資料。
遙控器無法運作	電池沒電了	更換遙控器裡的電池。→ "清潔與維護" 第 8 頁
電器對於遙控器的操作沒有反應	遙控器未連接至電器	將遙控器連接至電器。→ "清潔與維護" 第 8 頁

更換遙控器中的電池

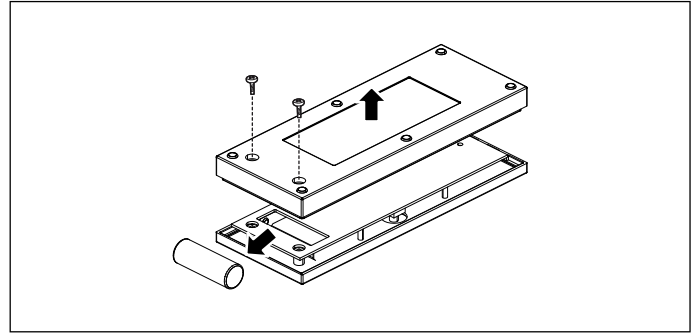

1. 鬆開螺絲。
2. 卸下蓋子。
3. 取出電池。
4. 將新電池 (23AE 12 V) 正確放入。
5. 根據當地法規丟棄沒電或已損壞的電池。

提示：請勿將電池當作一般家用廢棄物丟棄。

? 疑難排解

大多數故障都可以輕易地解決。在聯絡客戶服務前，請先閱讀下列說明。

⚠ 警告 – 觸電風險！

不當維修會造成危險。只能由受過訓練的售後服務技術人員維修或更換受損的電線。如果設備出現問題，請拔掉設備的主電源，或關閉保險絲盒內的斷路器。請聯絡售後服務中心。請聯絡售後服務中心。

LED 燈

失靈的 LED 燈必須由生產商、他們的客戶服務部或有牌照

客戶服務中心

聯絡我們時，請提供產品編號（E no.）和生產編號（FD no.）以便提供正確的建議。抽油煙機的標牌上可以找到這些號碼（拆下金屬濾油網後即可看見）。

您也可以在下方空位中記下電器編號和售後服務中心的電話號碼，省卻尋找時間。

產品編號（E no.）	生產編號（FD no.）
售後服務 	

請注意，因操作錯誤而導致客戶服務工程師上門處理，即使在保養期間仍需酌量收費。

您可以在附件的客戶服務中心目錄內，找到所有國家的客戶服務中心聯絡詳細資料。

信賴生產商的專業水準。因此，您可確保設備由曾受訓的維修技術人員使用原廠配件來維修。

空氣再循環模式的配件

（未隨附）

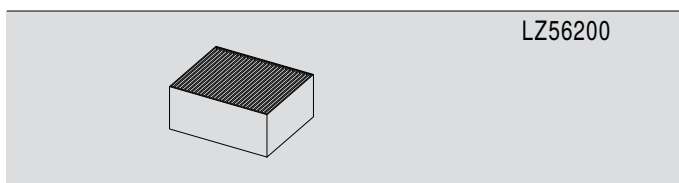
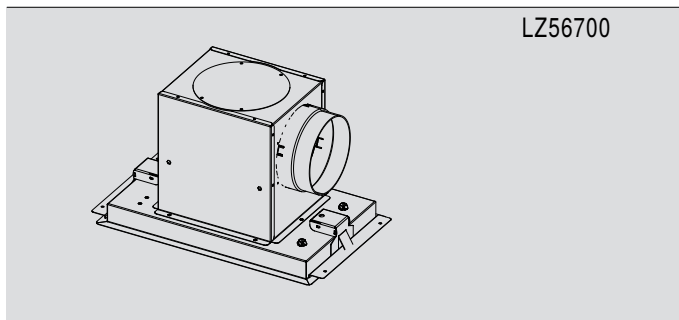

BSH Hausgeräte GmbH
Carl-Wery-Str. 34, 81739 München
GERMANY

siemens-home.bsh-group.com



9001255391
961012