

SIEMENS



Lavatrice

WM...

siemens-home.bsh-group.com/welcome

it Istruzioni per l'uso e l'installazione

Register
your
product
online

La vostra nuova lavatrice

Grazie per aver scelto una lavatrice Siemens.

Concedetevi qualche minuto di tempo per la lettura dei testi e scoprirete i vantaggi della vostra nuova lavatrice.

Per soddisfare gli elevati requisiti di qualità della marca Siemens, tutte le nostre lavatrici vengono sottoposte a un severo controllo prima di lasciare la fabbrica, finalizzato ad accertarne il corretto funzionamento e ad assicurarsi che siano prive di difetti.

Per ulteriori informazioni sui nostri prodotti, accessori e ricambi o per ricevere assistenza tecnica è possibile consultare il sito www.siemens-home.bsh-group.com o rivolgersi ai nostri centri di assistenza clienti.

Il manuale di utilizzo e installazione fa riferimento a vari modelli; le differenze vengono indicate nei singoli passaggi delle funzioni.



Mettere in funzione la lavatrice solo dopo aver letto le istruzioni per l'uso e l'installazione riportate nel presente manuale!

Interpretazioni di simboli / parole chiave

Pericolo!

La combinazione del simbolo e della parola precedente indica una situazione potenzialmente pericolosa. Il mancato rispetto delle indicazioni può provocare lesioni o portare alla morte.

Attenzione!

Indica una situazione potenzialmente pericolosa. Il mancato rispetto delle indicazioni può provocare danni a cose e/o all'ambiente.

Indicazione / consiglio

Indicazioni per un impiego ottimale dell'apparecchio / informazioni utili.

1. 2. 3. / a) b) c)

Le procedure da seguire sono indicate tramite numeri o lettere.

■ / -

Gli elenchi sono indicati tramite una casella o un trattino.

Indice

 Usò conforme alle norme 4	 Bucato 24
 Avvertenze di sicurezza 5	Preparare il bucato 24
Bambini/persone/animali domestici . . 5	Dividere il bucato 24
Installazione 6	Inamidare 25
Funzionamento 9	Tingere/Decolorare 25
Pulizia/Manutenzione 10	Ammollo 25
 Tutela dell'ambiente 12	 Detersivo 25
Imballaggio/apparecchio dismesso . 12	Corretta scelta del detersivo 25
Consigli per risparmiare 12	Risparmiare energia e detersivo . . . 26
 Installazione e allacciamento . 13	P+ Impostazioni del programma . 26
Fornitura 13	Temperatura 26
Istruzioni di sicurezza 13	Velocità di centrifuga 26
Superficie di posizionamento della lavatrice 14	Pronto in 27
Installazione della macchina sopra a uno zoccolo o su un pavimento in travi di legno 14	P+ Impostazioni di programma aggiuntive 27
Installazione su di una pedana con cassetto 14	speed I eco 27
Installazione sottopiano/incasso dell'apparecchio in una cucina modulare componibile 14	Stirofacile 28
Rimuovere i blocchi di trasporto . . . 15	Acqua e risciacquo+ 28
Lunghesse di raccordi e del cavo elettrico 15	Prelavaggio 28
Alimentazione idraulica 16	 Utilizzare l'apparecchio 28
Scarico dell'acqua 17	Preparare la lavatrice 28
Livellamento 18	Selezionare il programma/accendere l'apparecchio 28
Allacciamento elettrico 18	Modificare le impostazioni di programma 29
La prima messa in funzione 19	Selezionare impostazioni di programma aggiuntive 29
Trasporto 20	Introdurre la biancheria nel cestello . 29
 Conoscere l'apparecchio 21	Dosare e introdurre il detersivo e l'additivo 30
Lavatrice 21	Avvio del programma 31
Pannello comandi 22	Sicurezza bambini 31
Display 23	Aggiungere biancheria 31
	Cambio del programma 32
	Interruzione del programma 32
	Fine programma con Ammollo fine lavaggio 32
	Fine del programma 32
	Estrarre il bucato/spengere l'apparecchio 32

	Analisi sensoriale	33
	Automatismo quantità	33
	Controllo antisbilanciamento	33
	Impostazione del segnale	33
	Pulizia e manutenzione	33
	Corpo della macchina/Pannello comandi.	34
	Cestello	34
	Decalcificazione.	34
	Cassetto detersivo e alloggiamento	34
	Pompa di scarico dell'acqua otturata	35
	Raccordo flessibile di scarico otturato in corrispondenza del sifone.	35
	Filtro nel raccordo di carico acqua otturato	36
	Guasti, Che fare se?	36
	Sblocco di emergenza.	36
	Indicazioni del display	38
	Guasti, Che fare se?	39
	Servizio di assistenza clienti	42
	Dati tecnici.	42
	Garanzia Aqua-Stop	43

Uso conforme alle norme

- Questo apparecchio è pensato per un uso esclusivamente domestico.
- Non installare o mettere in funzione questo apparecchio in zone a rischio di congelamento e/o in ambienti esterni. In questo caso si corre il rischio che l'apparecchio subisca dei danni se si ghiaccia l'acqua rimasta al suo interno. Se i tubi si ghiacciano è possibile che si spezzino/scoppino.
- Questo apparecchio deve essere utilizzato esclusivamente per il lavaggio di biancheria domestica, in particolare di capi di tipo lavabile in lavatrice e capi di lana lavabili a mano (vedere etichetta del capo). Un utilizzo dell'apparecchio per scopi diversi esula dalle applicazioni per le quali è stato concepito ed è vietato.
- Questo apparecchio è adatto per essere utilizzato con acqua corrente e con detersivi e additivi disponibili in commercio (che devono essere adatti per l'utilizzo in lavatrice).
- Questo apparecchio è progettato per essere utilizzato ad un'altezza massima di 4000 metri sopra il livello del mare.

Prima di accendere l'apparecchio:

Controllare che non vi siano danni visibili sull'apparecchio. Non mettere in funzione l'apparecchio se danneggiato. Se si dovessero presentare problemi di qualsiasi tipo, contattare il proprio rivenditore specializzato oppure il nostro servizio di assistenza clienti.

Leggere e seguire le istruzioni per la messa in funzione e l'installazione nonché tutte le altre informazioni fornite con questo apparecchio.

Conservare tutti i documenti per impieghi successivi o per eventuali futuri proprietari.

Avvertenze di sicurezza

Le seguenti informazioni di sicurezza e avvertenze sono allegare per proteggervi da lesioni ed evitare danni materiali alle aree circostanti.

È in ogni caso fondamentale prendere le precauzioni necessarie e procedere con attenzione durante l'installazione, manutenzione, pulizia e funzionamento dell'apparecchio.

Bambini/persone/animali domestici

Avviso

Pericolo di morte!

I bambini e altre persone che non sono in grado di comprendere i rischi correlati all'utilizzo dell'apparecchio possono procurarsi lesioni o mettere in pericolo la propria vita. Pertanto ricordarsi sempre di quanto segue:

- L'apparecchio può essere utilizzato da bambini al di sopra degli 8 anni di età e da persone con ridotte capacità fisiche, sensoriali o mentali oppure da persone inesperte se sorvegliate o se sono state loro fornite informazioni su come utilizzare l'apparecchio in modo sicuro e che siano consapevoli dei potenziali rischi legati all'utilizzo dell'apparecchio.

- I bambini non devono giocare con il presente apparecchio.
- Non permettere ai bambini di pulire o effettuare manutenzioni sull'apparecchio se non sono sorvegliati.
- Tenere i bambini con età inferiore ai 3 anni e animali domestici lontani dall'apparecchio.
- Non lasciare l'apparecchio non sorvegliato quando bambini o altre persone che non sono in grado di comprenderne i rischi si trovano nei pressi dell'apparecchio.

Avviso

Pericolo di morte!

I bambini possono rimanere chiusi all'interno degli apparecchi e trovarsi in pericolo di vita.

- Non posizionare l'apparecchio dietro una porta, poiché potrebbe ostacolare l'oblò dell'apparecchio o impedirne la completa apertura.
- Una volta che un apparecchio ha esaurito la propria vita utile, togliere la spina di alimentazione dalla presa **prima** di tagliare il cavo di alimentazione, e quindi distruggere la chiusura dell'oblò dell'apparecchio.

Avviso

Pericolo di soffocamento!

Se lasciati giocare con imballaggi/pellicole di plastica o elementi di imballaggio, i bambini possono rimanervi intrappolati oppure rischiare di soffocare mettendoli sopra la testa.

Tenere imballaggi, pellicole di plastica e parti di imballaggio fuori dalla portata dei bambini.

Avviso

Pericolo di avvelenamento!

Detersivi e additivi possono provocare avvelenamento se ingeriti.

In caso di ingestione accidentale, consultare il medico. Tenere i detersivi e gli additivi fuori dalla portata dei bambini.

Avviso

Rischio di ustioni!

Durante il lavaggio ad alte temperature, il vetro dell'oblò dell'apparecchio si surriscalda. Non lasciare che i bambini tocchino l'oblò dell'apparecchio surriscaldato.

Avviso

Irritazioni agli occhi/alla pelle!

Il contatto con i detersivi e gli additivi può causare irritazioni agli occhi o alla pelle. Risciacquare accuratamente gli occhi e la pelle in caso di contatto con detersivi o additivi.

Tenere i detersivi e gli additivi fuori dalla portata dei bambini.

Installazione

Avviso

Rischio di scosse elettriche/ incendio/danni materiali/danni all'apparecchio!

Un'installazione non eseguita correttamente può condurre a una situazione pericolosa. Verificare quanto segue:

- La tensione di alimentazione della presa di alimentazione deve corrispondere alla tensione nominale indicata sull'apparecchio (targhetta identificativa). Le potenze di allaccio e la protezione fusibile richiesti sono specificati sulla targhetta identificativa.
- La spina di alimentazione e la presa con contatto di protezione devono corrispondere e il sistema di messa a terra deve essere installato in modo corretto.
- L'installazione deve avere una sezione adeguata.

- La spina di alimentazione deve essere liberamente accessibile in qualsiasi momento. Se questo non fosse possibile, al fine di ottemperare alle relative norme di sicurezza, deve essere realizzato un interruttore (interruttore a 2 poli) nell'installazione permanente in conformità alle norme di installazione elettrica.
- Nel caso venga utilizzato un interruttore di circuito differenziale, sia utilizzato soltanto se reca il seguente marchio: . Soltanto la presenza del presente marchio garantisce la conformità a tutte le regolazioni applicabili.

⚠ Avviso
Rischio di scosse elettriche/
incendio/danni materiali/danni
all'apparecchio!

Se il cavo di alimentazione dell'apparecchio è danneggiato o alterato, possono verificarsi scosse elettriche, cortocircuiti o incendi causati dal surriscaldamento. Il cavo di alimentazione non sia aggrovigliato, schiacciato o alterato, e non venga a contatto con fonti di calore.

⚠ Avviso
Rischio di incendio/danni
materiali/danni
all'apparecchio!

L'utilizzo di prolunghe o prese elettriche multiple, può provocare incendi causati dal surriscaldamento o cortocircuiti.

Collegare l'apparecchio direttamente a una presa dotata di messa a terra montata in modo corretto. Non utilizzare prolunghe, prese multiple o unità di accoppiamento multiple.

⚠ Avviso
Rischio di lesioni/danni
materiali/danni
all'apparecchio!

- L'apparecchio può vibrare o spostarsi durante il funzionamento e quindi potenzialmente provocare lesioni o danni materiali. Posizionare l'apparecchio su una superficie pulita, uniforme e solida e, utilizzando una livella a bolla come guida, metterlo in piano con i piedini avvitati.

- Se si afferra un qualsiasi componente sporgente dell'apparecchio (ad es. l'oblò dell'apparecchio) per sollevarlo o spostarlo, tali componenti possono rompersi e causare lesioni. Non afferrare alcun componente sporgente dell'apparecchio per spostarlo.

Avviso

Pericolo di lesioni!

- L'apparecchio è molto pesante. Il suo sollevamento può provocare lesioni. Non sollevare l'apparecchio da sé.
- L'apparecchio ha bordi affilati che possono provocare tagli alle mani. Non afferrare l'apparecchio dai bordi affilati. Indossare guanti di protezione per sollevarlo.
- Se i tubi flessibili e i cavi di alimentazione non sono instradati in modo corretto, vi è il pericolo di rimanervi impigliati e quindi di lesioni. Instradare i tubi flessibili e i cavi in modo da impedire l'eventualità di rimanervi impigliati.

Attenzione!

Rischio di danni materiali/ danni all'apparecchio

- Se la pressione dell'acqua è troppo elevata o troppo bassa, l'apparecchio potrebbe non essere in grado di funzionare in modo corretto, e potrebbero inoltre verificarsi danni materiali o danni all'apparecchio. Assicurarsi che la pressione dell'acqua nell'impianto di alimentazione acqua sia di almeno 100 kPa (1 bar), e non superi i 1000 kPa (10 bar).
- Se i tubi flessibili dell'acqua sono alterati o danneggiati, potrebbero verificarsi danni materiali o danni all'apparecchio. I tubi flessibili dell'acqua non devono essere aggrovigliati, schiacciati, alterati o tagliati.
- L'utilizzo di tubi flessibili di altre marche per collegare l'alimentazione dell'acqua può provocare danni materiali o danni all'apparecchio. Utilizzare soltanto i tubi flessibili in dotazione con l'apparecchio o tubi flessibili di ricambio originali.

- L'apparecchio è messo in sicurezza per il trasporto tramite dispositivi di blocco di trasporto. Se i dispositivi di blocco di trasporto non vengono rimossi prima dell'avvio dell'apparecchio, esso può subire danni. È importante rimuovere completamente tutti i dispositivi di blocco di trasporto prima di utilizzare l'apparecchio per la prima volta. Assicurarsi di conservare separatamente tali dispositivi di blocco di trasporto. È importante reinserire i dispositivi di blocco di trasporto nel caso in cui l'apparecchio debba essere trasportato, per evitare che subisca danni durante il trasporto.

Funzionamento

Avviso **Rischio di esplosione/ incendio!**

Bucato preventivamente trattato con detersivi contenenti solventi, ad es. smacchiatori/sgrossatori, può causare esplosioni nel cestello. Risciacquare il bucato accuratamente con acqua prima di lavarlo in lavatrice.

Avviso **Pericolo di avvelenamento!**

Si possono sprigionare fumi tossici a causa di detersivi

contenenti solventi, ad es. sgrassatore. Non usare detersivi che contengono solventi.

Avviso **Pericolo di lesioni!**

- Se ci si sostiene/ci si siede sull'oblò dell'apparecchio quando è aperto, l'apparecchio potrebbe ribaltarsi e quindi causare lesioni. Non sostenersi all'oblò dell'apparecchio quando è aperto.
- Se si sale sull'apparecchio, il piano di lavoro potrebbe rompersi e quindi causare lesioni. Non salire sull'apparecchio.
- Inserire le mani nel cestello ancora in movimento potrebbe causare lesioni alle mani. Attendere fino a che il cestello non è completamente fermo.

Avviso **Pericolo di scottature!**

Durante il lavaggio ad alte temperature, vi è il rischio di scottature se si entra in contatto con soluzione di lavaggio calda (ad es. durante lo scarico della soluzione di lavaggio calda nel lavabo). Non toccare la soluzione di lavaggio calda.

Avviso

Irritazioni agli occhi/alla pelle!

Se viene aperto il cassetto del detersivo mentre l'apparecchio è in funzione, detersivi e additivi possono schizzare fuori.

Risciacquare accuratamente gli occhi e la pelle in caso di contatto con detersivi o additivi. In caso di ingestione accidentale, consultare il medico.

Attenzione!

Rischio di danni materiali/ danni all'apparecchio

- Se la quantità di bucato nell'apparecchio supera la massima capacità di carico, esso potrebbe non essere in grado di funzionare in modo corretto, oppure potrebbero verificarsi danni materiali o danni all'apparecchio. Non superare la capacità di carico massima per l'asciugatura del bucato. Assicurarsi di attenersi alle capacità di carico massime indicate per ciascuno dei programmi → Libretto supplementare per le istruzioni di installazione e di messa in funzione.

- Se si versa una quantità errata di detersivo o di detergente nell'apparecchio, potrebbero verificarsi danni materiali o danni all'apparecchio. Utilizzare detersivi/additivi/detergenti e ammorbidenti rispettando le istruzioni del produttore.

Pulizia/Manutenzione

Avviso

Pericolo di morte!

L'apparecchio è alimentato a energia elettrica. Rischio di scosse elettriche in caso di contatto con componenti sotto tensione. Pertanto ricordarsi sempre di:

- Spegnerne l'apparecchio. Scollegare l'apparecchio dall'alimentazione (estrarre la spina).
- Non toccare mai la spina di alimentazione con le mani bagnate.
- Nel rimuovere la spina di alimentazione dalla presa, afferrare la spina stessa e mai il cavo di alimentazione, in caso contrario il cavo di alimentazione potrebbe subire danni.
- Non apportare nessuna modifica tecnica all'apparecchio o alle sue caratteristiche.

- Riparazioni e qualsiasi altro lavoro sull'apparecchio devono essere eseguiti unicamente dal nostro servizio di assistenza clienti oppure da un elettricista. Lo stesso vale per la sostituzione del cavo di alimentazione (quando necessario).
- È possibile ordinare cavi di alimentazione di ricambio dal nostro servizio di assistenza clienti.

Avviso

Pericolo di avvelenamento!

Si possono sprigionare fumi tossici a causa di detersivi contenenti solventi, ad es. sgrassatore.
Non usare detersivi che contengono solventi.

Avviso

Rischio di scosse elettriche/ danni materiali/ danni all'apparecchio!

Nel caso in cui penetri dell'umidità nell'apparecchio, potrebbe verificarsi un cortocircuito.
Non utilizzare un'idropulitrice, un pulitore a vapore, un'idropistola o una pistola a spruzzo per la pulizia dell'apparecchio.

Avviso

Rischio di lesioni/danni materiali/danni all'apparecchio!

L'utilizzo di parti di ricambio e accessori di altre marche è rischioso e potrebbe provocare lesioni, danni materiali o danni all'apparecchio.

Per ragioni di sicurezza, utilizzare solo parti di ricambio e accessori originali.

Attenzione!

Rischio di danni materiali/ danni all'apparecchio

Detergenti e pretrattanti per bucato (ad es. smacchiatori, spray di prelavaggio, etc) possono causare danni in caso di contatto con le superfici dell'apparecchio. Pertanto ricordarsi sempre di:

- Non far entrare in contatto tali detergenti con le superfici dell'apparecchio.
- Pulire l'apparecchio soltanto con acqua e un panno umido e morbido.
- Rimuovere immediatamente qualsiasi residuo di detersivo o spray o altri.



Tutela dell'ambiente

Imballaggio/apparecchio dismesso



Smaltire l'imballaggio secondo le normative ambientali vigenti. Questo apparecchio dispone di contrassegno ai sensi della direttiva europea 2012/19/UE in materia di apparecchi elettrici ed elettronici (waste electrical and electronic equipment - WEEE). Questa direttiva definisce le norme per la raccolta e il riciclaggio degli apparecchi dismessi valide su tutto il territorio dell'Unione Europea.

Consigli per risparmiare

- Per ogni specifico programma di lavaggio immettere la quantità massima di biancheria ammessa. Panoramica del programma → Istruzioni per l'uso e installazione
 - Lavare senza prelavaggio la biancheria con sporco normale.
 - Per il lavaggio di capi dallo sporco leggero o normale è possibile ridurre l'energia e il detersivo utilizzati. → *Pagina 26*
 - Le temperature selezionabili si riferiscono alle indicazioni di lavaggio riportate sui capi. Le temperature raggiunte nella macchina possono discostarsi da quelle indicate per garantire la combinazione ottimale di risparmio energetico e risultato di lavaggio.
- **Indicazione per il consumo di energia***: → *Pagina 23*
Il display mostra informazioni sull'altezza relativa del consumo di energia nei programmi selezionati. Più spie si accendono, maggiore sarà il relativo consumo. In questo modo è possibile confrontare i consumi nei programmi con la scelta di diverse impostazioni di programma e decidere event. di scegliere un'impostazione di programma che faccia risparmiare energia.
* a seconda del modello
 - **Modalità risparmio energetico**:
L'illuminazione del campo degli indicatori si spegne dopo pochi minuti, il tasto ► lampeggia. Per attivare l'illuminazione premere un tasto qualsiasi.
La modalità di risparmio energetico non viene attivata durante lo svolgimento di un programma.
 - Se al termine del lavaggio, la biancheria sarà asciugata nell'asciugatrice, selezionare una velocità di centrifuga secondo le istruzioni del produttore dell'asciugatrice.

Installazione e allacciamento

Fornitura

Avvertenza: Controllare eventuali danni subiti dalla lavatrice durante il trasporto. Non mettere in funzione una macchina danneggiata. In caso di contestazioni rivolgersi al fornitore presso il quale l'apparecchio è stato acquistato oppure al nostro servizio di assistenza clienti.

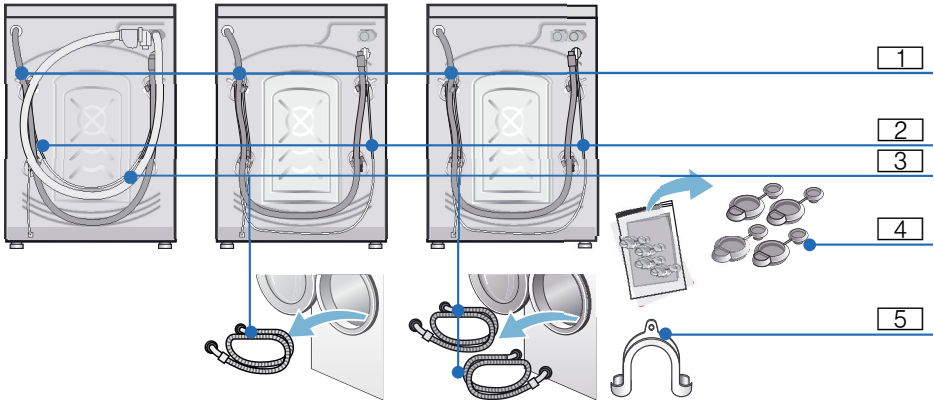

- 1 Scarico dell'acqua
- 2 Cavo di rete
- 3 Tubo di carico dell'acqua*
- 4 Coperchi per i blocchi di trasporto
- 5 Gomito per fissare il raccordo flessibile di scarico dell'acqua*

* seconda del modello

Inoltre per il collegamento del raccordo flessibile di scarico dell'acqua a un sifone è necessaria una fascetta stringitubo \varnothing 24 - 40 mm (reperibile nei negozi specializzati).

Utensili necessari

- Livella a bolla d'aria per livellamento
- Chiave inglese da:
 - SW13 per rimuovere i blocchi di trasporto e
 - SW17 per regolare i piedini dell'apparecchio

Istruzioni di sicurezza

Avviso **Pericolo di lesioni!!**

- La lavatrice è molto pesante. Sollevare e trasportare la lavatrice con la massima cautela.
- Nella fase di trasporto della lavatrice non impugnare parti sporgenti (ad es. oblò di carico, piano di appoggio); questi componenti possono rompersi e provocare lesioni.
Non trasportare la lavatrice afferrandola dalle parti sporgenti.

it Installazione e allacciamento

- Posizionare i raccordi o il cavo di alimentazione elettrica in modo non appropriato può creare pericoli dovuti a eventuali inciampi o cadute. Disporre i raccordi e i cavi elettrici in modo che non siano di intralcio.

Attenzione!

Danni all'apparecchio

I raccordi di carico/scarico se soggetti a basse temperature possono rompersi. Non installare la lavatrice in luoghi esposti a pericolo di gelo e/o all'aperto.

Attenzione!

Danni prodotti dall'acqua

Gli allacciamenti dei raccordi flessibili di carico e di scarico dell'acqua sotto sottoposti a una pressione dell'acqua elevata. Per evitare perdite o danni, attenersi alle indicazioni riportate in questo capitolo.

Avvertenze

- Oltre alle istruzioni qui riportate, osservare le regolamentazioni dettate dall'ente comunale acquedotto e dal gestore dell'energia elettrica.
- In casi di dubbio fare eseguire il collegamento dal tecnico del servizio di assistenza clienti autorizzato.

Superficie di posizionamento della lavatrice

Avvertenza: La stabilità è importante per evitare spostamenti indesiderati della lavatrice!

- La superficie di posizionamento deve essere solida e in piano.
- I pavimenti rivestiti di superfici morbide non sono idonei.

Installazione della macchina sopra a uno zoccolo o su un pavimento in travi di legno

Attenzione!

Danni all'apparecchio

Durante la centrifuga la lavatrice può spostarsi e ribaltarsi/cadere dallo zoccolo.

È indispensabile ancorare i piedini con i blocchi di fissaggio.

Codice ord. WMZ 2200, WX 9756, Z 7080X0

Avvertenza: In caso di pavimento in travi di legno posizionare la lavatrice:

- possibilmente in un angolo,
- su una base in legno resistente all'acqua (spessore min. 30 mm), ben fissata al pavimento.

Installazione su di una pedana con cassetto

Pedana: codice ord.: WMZ 20490, WZ 20490.

Installazione sottopiano/ incasso dell'apparecchio in una cucina modulare componibile



Avviso

Pericolo di morte!!

Rischio di folgorazione in caso di contatto con componenti sotto tensione. Non rimuovere il piano di copertura dell'apparecchio.

Avvertenze

- È necessaria una larghezza della nicchia di 60 cm.
- Posizionare la lavatrice soltanto sotto un piano di lavoro continuo, ben fissato ai mobili adiacenti.

Rimuovere i blocchi di trasporto

Attenzione!

Danni all'apparecchio

- Durante il trasporto la macchina è assicurata con blocchi di trasporto. La mancata rimozione dei blocchi di trasporto può causare danni al funzionamento della macchina (può, ad esempio, danneggiare il cestello). Al primo impiego rimuovere obbligatoriamente i 4 blocchi di trasporto al completo. Metterli da parte.
- Per evitare danni durante il trasporto successivo, rimontare tassativamente i blocchi prima di procedere al trasporto.

Avvertenza: Conservare le viti e le boccole.

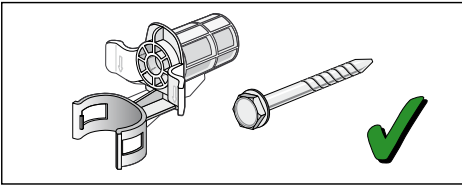

1. Staccare i raccordi flessibili dai fermi.

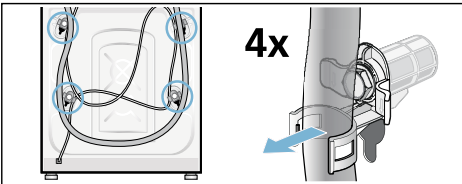

2. Allentare e rimuovere tutte e 4 le viti del blocco di trasporto. Rimuovere le boccole. Staccare il cavo di alimentazione dai fermi.

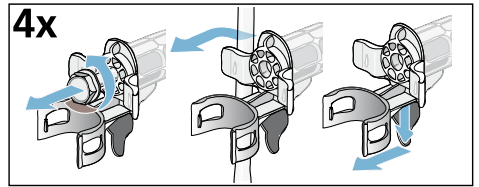

3. Applicare le coperture.

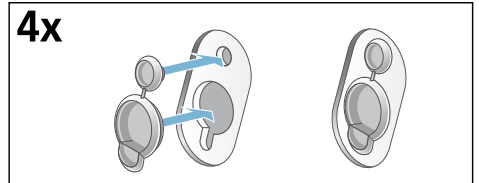

Lunghezze di raccordi e del cavo elettrico

- Allacciamento sul lato sinistro

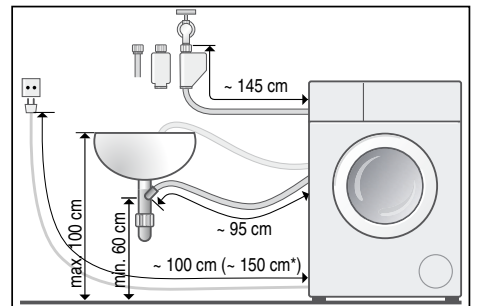

■ Allacciamento sul lato destro

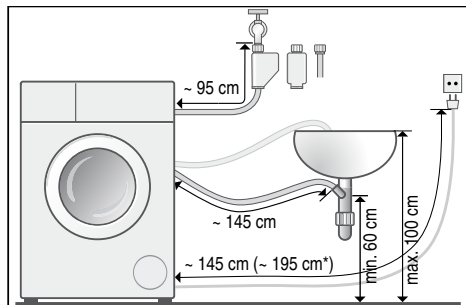

* seconda del modello

Consiglio: Presso i rivenditori specializzati o il servizio di assistenza clienti sono disponibili:

- una prolunga per tubo di carico Aqua-Stop o dell'acqua fredda (ca. 2,50 m); codice ord. WM Z2380, WZ 10130, Z 7070X0
- un tubo di carico più lungo (ca. 2,20 m) per modelli standard; codice del singolo pezzo per il servizio di assistenza clienti: 00353925

Alimentazione idraulica

Avviso

Pericolo di morte!

Rischio di folgorazione in caso di contatto con componenti sotto tensione. Non immergere in acqua la valvola di sicurezza Aqua-Stop (contiene una valvola elettrica)

Durante l'allacciamento attenersi alle seguenti indicazioni

Avvertenze

- Utilizzare la lavatrice con acqua potabile fredda con un allacciamento all'acqua fredda.
- Utilizzare la lavatrice con acqua potabile fredda e calda, a una temperatura max di 60° con un allacciamento all'acqua calda.

- Non collegare la macchina a una batteria di miscelazione di un boiler depressurizzato.
- Utilizzare solamente il raccordo di carico fornito a corredo dell'apparecchio o acquistato in un negozio specializzato; non utilizzare mai raccordi usati.
- Non piegare, schiacciare, modificare o tagliare il raccordo flessibile di carico dell'acqua (la resistenza non è più garantita).
- Effettuare il serraggio dei raccordi a mano. Il serraggio effettuato con l'utilizzo di un utensile (pinza) può risultare eccessivo e danneggiare quindi il filetto.

Pressione idrica ottimale nella rete di distribuzione

minimo 100 kPa (1 bar)

massimo 1000 kPa (10 bar)

A rubinetto completamente aperto portata min. 8 l/min.

In caso di pressione idrica eccessiva applicare una valvola di riduzione della pressione.

Allacciamento all'acqua fredda/calda

Avvertenza:

- Tubo di carico dell'acqua calda rosso sul rubinetto dell'acqua calda e valvola rossa sull'apparecchio
- Tubo di carico dell'acqua fredda sul rubinetto dell'acqua fredda e valvola bianca sull'apparecchio

Allacciamento ai rubinetti dell'acqua ($\frac{3}{4}$ " = 26,4 mm)

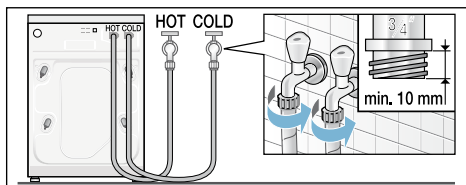

Allacciamento all'apparecchio

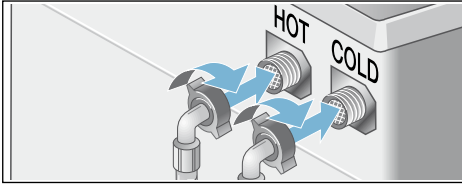

Allacciamento solo all'acqua fredda

Qualora non sia presente alcun allacciamento acqua calda, collegare soltanto il tubo di carico per l'acqua fredda. Coprire l'allacciamento dell'acqua calda e proteggerlo così dallo sporco.

Avvertenza: Aprire con cautela il rubinetto dell'acqua e controllare eventuali perdite degli allacciamenti. Il raccordo a vite è sotto pressione di acquedotto.

Allacciamento all'acqua fredda

Collegare il raccordo flessibile di carico dell'acqua al rubinetto ($\frac{3}{4}$ " = 26,4 m) e all'apparecchio (non necessario per i modelli con Aquastop, poiché dotati di installazione fissa):

■ Modello: **Standard**

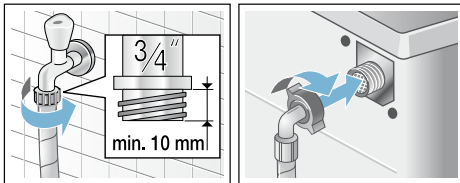

■ Modello: **Aqua-Secure**

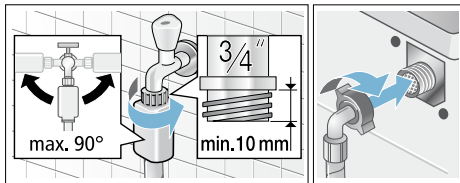

■ Modello: **Aquastop**

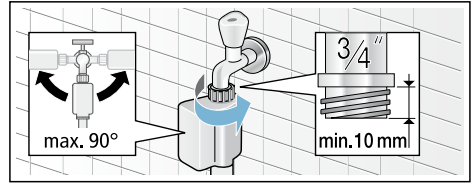

Avvertenza: Aprire con cautela il rubinetto dell'acqua e controllare eventuali perdite degli allacciamenti. Il raccordo a vite è sotto pressione di acquedotto.

Scarico dell'acqua

Attenzione!
Danni prodotti dall'acqua

Se, a causa dell'elevata pressione dell'acqua, il raccordo flessibile di scarico si sgancia, durante la fase di scarico, dal lavandino o dall'allacciamento, la conseguente perdita di acqua potrebbe causare danni.

Assicurare il raccordo flessibile di scarico per evitare che si sganci.

Avvertenza: Non piegare il tubo di scarico dell'acqua o tirarlo longitudinalmente.

È possibile posizionare il raccordo flessibile dell'acqua nel modo seguente:

■ **Scarico libero in un lavandino**



Avviso
Pericolo di scottature! !

Durante il lavaggio ad alte temperature, il contatto con liscivia bollente (ad es. durante la fase di scarico nel lavandino) può provocare scottature. Non toccare la liscivia bollente.

Attenzione!

Danni all'apparecchio/danni ai tessuti

Se l'estremità del raccordo flessibile di scarico viene immersa nell'acqua di scarico, l'acqua può venire aspirata all'interno dell'apparecchio e danneggiare la macchina o i tessuti.

Assicurarsi che:

- il tappo non chiuda lo scarico del lavandino.
- l'estremità del raccordo flessibile di scarico non sia immersa nell'acqua di scarico.
- l'acqua scorra abbastanza velocemente.

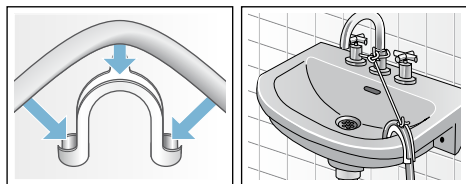

■ Scarico a sifone

Bloccare il punto di fissaggio con una fascetta stringi tubo, Ø 24-40 mm (commercio specializzato).

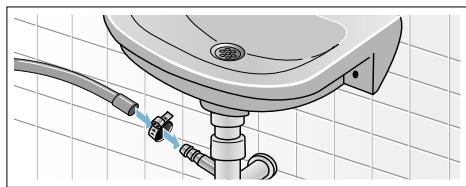

■ Raccordo di scarico a muro con manicotto in gomma oppure libero scarico nel pozzetto

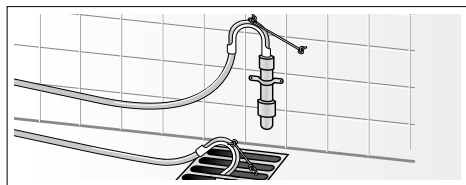

Livellamento

Livellare l'apparecchio con una livella a bolla d'aria.

Forti rumori, vibrazioni e spostamenti incontrollati dell'apparecchio, sono la conseguenza di un livellamento non corretto!

1. Con la chiave allentare i controdadi in senso orario.
2. Controllare il livellamento della lavatrice con una livella, se necessario correggerlo. Variare l'altezza mediante rotazione del piedino dell'apparecchio. Tutti i quattro piedini dell'apparecchio devono poggiare saldamente sul pavimento.
3. Stringere saldamente il controdado contro il corpo della macchina. Ciò facendo mantenere fermo il piedino per evitare lo spostamento in altezza.

I controdadi di tutti i quattro piedini dell'apparecchio devono essere ben stretti contro il corpo della macchina!

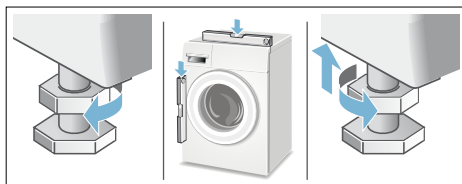

Allacciamento elettrico

⚠ Avviso Pericolo di morte!!

Rischio di folgorazione in caso di contatto con componenti sotto tensione.

- Non toccare mai la spina di alimentazione con le mani bagnate.
- Staccare il cavo di alimentazione sempre dalla presa e mai tirando il cavo, perché si rischia di danneggiarlo.

- Non staccare mai la spina di alimentazione durante il funzionamento dell'apparecchio.

Rispettare le seguenti avvertenze:

Avvertenze

- la tensione di rete e l'indicazione di tensione sulla targhetta della lavatrice devono coincidere. Sulla targhetta portadati sono indicati il valore di allacciamento, nonché il necessario dispositivo di sicurezza.
- Collegare la lavatrice solo a corrente alternata, utilizzando una presa dotata di connettore di messa a terra installato a norma.
- Spina di alimentazione e presa elettrica devono essere compatibili.
- La sezione del cavo elettrico deve essere sufficiente.
- Il sistema di messa a terra deve essere installato a norma.
- Fare eseguire la sostituzione del cavo di alimentazione (se necessario) solo da un elettricista specializzato. Il cavo di alimentazione di ricambio è in vendita presso il servizio di assistenza clienti.
- Non utilizzare spine/prese multiple e prolunghe.
- Se si utilizza un interruttore differenziale, usare solo un tipo con questo simbolo . Solo questo simbolo garantisce l'osservanza delle norme oggi in vigore.
- La spina di alimentazione deve essere sempre raggiungibile. Se questo non fosse possibile, al fine di ottemperare alle relative norme di sicurezza, deve essere realizzato un interruttore (interruttore a 2 poli) nell'installazione permanente in conformità alle norme di installazione elettrica.

- Non piegare, schiacciare, modificare o tagliare il cavo di alimentazione e non farlo entrare in contatto con fonti di calore.

La prima messa in funzione

Prima di lasciare la fabbrica, la lavatrice viene testata in modo approfondito. Per eliminare i residui di acqua del ciclo di prova, eseguire il primo lavaggio **senza** biancheria.

Avvertenze

- La lavatrice **deve essere installata e collegata in modo appropriato**. Da → *Pagina 13*
 - Non mettere mai in funzione una macchina danneggiata. Informare il servizio di assistenza clienti.
1. Controllare la macchina.
 2. Rimuovere il film protettivo dal pannello di comando.
 3. Inserire la spina.
 4. Aprire il rubinetto dell'acqua.
 5. Chiudere l'oblò di carico (non introdurre bucato!).
 6. A seconda del programma impostare **Pulizia tamburo 90 °C** o **Cotone 90 °C**.
 7. Aprire il cassetto del detersivo.
 8. Versare circa 1 litro d' acqua nello scomparto **II**.
 9. Introdurre del detersivo universale nello scomparto **II**.
- Avvertenza:** Per evitare la formazione di schiuma utilizzare solo la metà della quantità di detersivo consigliata dal produttore. Non utilizzare detersivo per capi in lana o delicati.
10. Chiudere il cassetto del detersivo.
 11. Selezionare il tasto **▶III**.
 12. Dopo la fine del programma spegnere l'apparecchio.

La lavatrice è ora pronta per l'uso.

Trasporto

es. trasloco

Lavori di preparazione:

1. Chiudere il rubinetto dell'acqua.
2. Scaricare la pressione residua dell'acqua dal raccordo flessibile di carico.
Manutenzione - Filtro nell'alimentazione dell'acqua → *Pagina 36*
3. Scaricare la liscivia residua.
Manutenzione - La pompa di scarico acqua è otturata → *Pagina 35*
4. Staccare la lavatrice dalla corrente.
5. Smontare i raccordi flessibili.

Montare i blocchi di trasporto:

1. Rimuovere le coperture e conservarle.
Se necessario usare un cacciavite.

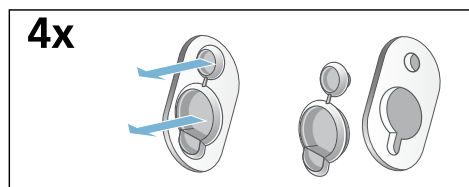

2. Inserire tutti i 4 blocchi.
Fissare il cavo di alimentazione nei fermi. Inserire e stringere le viti.

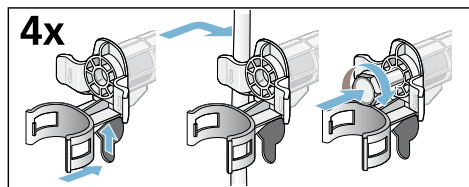

Prima di una nuova messa in servizio:

Avvertenze

- È **obbligatorio** rimuovere i blocchi di trasporto!

- Per evitare che durante il lavaggio successivo il detersivo si depositi inutilizzato nel circuito di scarico: versare circa 1 litro di acqua nello scomparto **II** e selezionare e avviare il programma **Scarico acqua**.

Conoscere l'apparecchio

Lavatrice

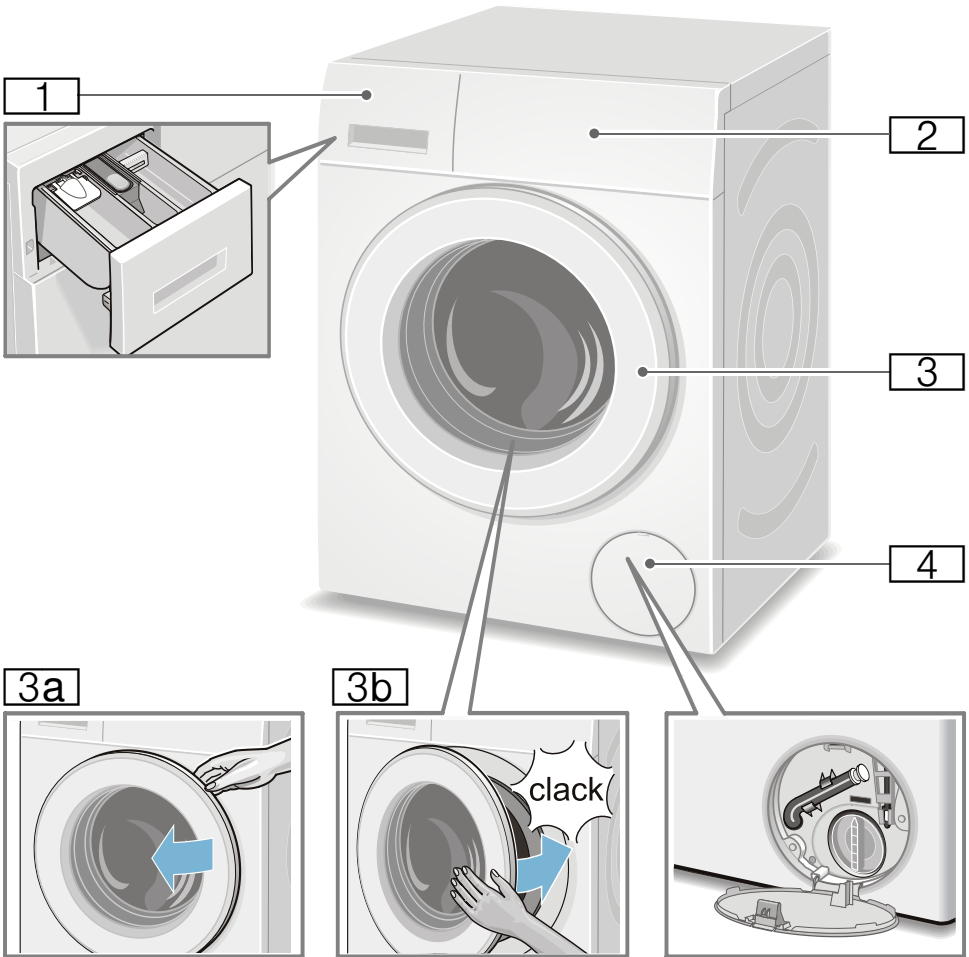

- 1** Cassetto del detersivo
→ *Pagina 30*
- 2** Pannello di comando/campo degli indicatori
- 3** Oblò di carico con maniglia
- 3a** Aprire l'oblò di carico
- 3b** Chiudere l'oblò di carico
- 4** Sportello di servizio

Pannello comandi

Pannello di comando a seconda del modello

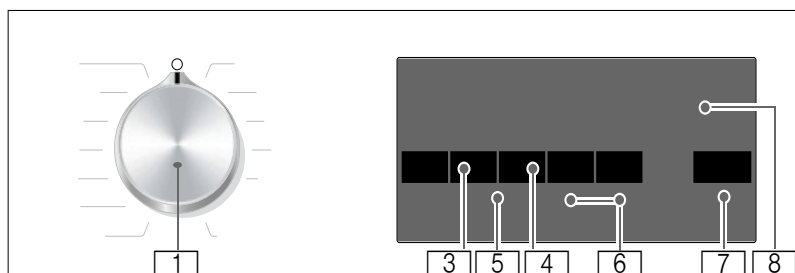
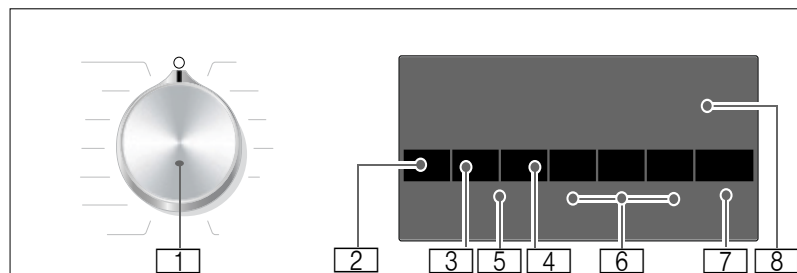

- 1** **Selettore programmi:**
per la selezione di un programma e per l'accensione e lo spegnimento della lavatrice dalla posizione OFF (O);
Una panoramica di tutti i programmi è riportata sull'allegato delle istruzioni per l'uso e l'installazione.
- 2** modifica **Temperatura ***.
→ *Pagina 26*
- 3** Modifica **Velocità di centrifuga**.
→ *Pagina 26*
- 4** Modifica **Pronto in.** → *Pagina 27*
- 5** **Sicurezza bambini** (☹️ 3 sec.)
da attivare/disattiva contro l'indesiderata modifica delle funzioni immesse; → *Pagina 31*
Selezionare contemporaneamente i tasti **Velocità di centrifuga** e **Pronto in** per ca. **3 sec.**
- 6** **Selezionare impostazioni di programma aggiuntive:**
→ *Pagina 27*
 - speed I eco
 - Acqua e risciacquo+ *
 - Stirofacile *
 - Prelavaggio *
- 7** **Tasto ▷ per:**
 - Avvio di un programma,
 - Interruzione di un programma, ad es. aggiungere il bucato
→ *Pagina 31*,
 - Termine di un programma
→ *Pagina 32*
- 8** **Display** per impostazioni e informazioni → *Pagina 23*

* a seconda del modello

Display



Avvertenza: Nella tabella sono riportate tutte le possibilità d'impostazione e le informazioni per il programma selezionato.

- ☼ - 90 °C **Temperatura*** in °C;
☼ = freddo
- , 0 - 1400** ⌚ **Velocità di centrifuga** in giri/min,
0 = nessuna centrifuga, solo scarico acqua
→ *Pagina 26*,
---- = Ammollo a fine lavaggio
→ *Pagina 26*
- z. B. 2:30 **Pronto in**
Durata del programma a seconda della selezione del programma in h:min (ore:minuti),
- 1 - 24 ⌚ **Preselezione ora di fine** in ore;
Fine del programma dopo ... ore
- 8** kg Carico consigliato
- ⚡ = = = = = Indicazione consumo di energia
Più spie si accendono, maggiore sarà il relativo consumo di energia.

- * a seconda del modello
- ** a seconda del programma selezionato, impostazioni e modello

ulteriori indicazioni sul display

Avanzamento del programma:

- 🧺 Lavaggio
- 🧺 Risciacquo
- ⌚ Centrifuga
- End Fine del programma
- ⌚ Fine del programma con ammollo a fine lavaggio

Oblò di carico:

- ⌚ Non è possibile aprire l'oblò di carico. si accende
- ⌚ Dopo l'avvio del programma: l'oblò di carico non è chiuso correttamente. lampeggia

Rubinetto:

- 🚰 Rubinetto dell'acqua chiuso, pressione dell'acqua assente lampeggia
- 🚰 Pressione dell'acqua insufficiente (è possibile che si prolunghi la durata del programma) si accende

Sicurezza bambini: → *Pagina 31*

- 🔒 Sicurezza bambini attiva si accende
- 🔒 Sicurezza bambini attiva e selettore programmi spostato lampeggia

Riconoscimento schiuma:

- 👑 → *Pagina 31*
si accende

Indicazione di guasto::

- E: -- → *Pagina 38*

Impostazione del segnale::

- 0 - 4 → *Pagina 33*



Bucato

Preparare il bucato

Attenzione!

Danni all'apparecchio/danni ai tessuti

Corpi estranei (es. monete, clips, spille, chiodi) possono danneggiare i capi o i componenti della lavatrice.

Attenersi alle seguenti indicazioni nella preparazione del bucato:

- Vuotare le tasche dei capi da lavare.

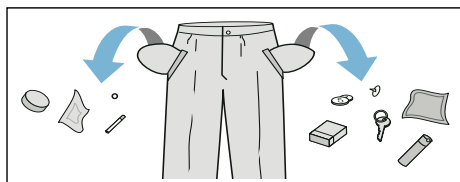

- Attenzione alle parti metalliche (fermagli per carta ecc.); se presenti, rimuoverle.
- Raccogliere i capi delicati in una retina/sacchetto (calze e reggiseni con rinforzi).
- Chiudere le chiusure lampo, abbottonare le federe.
- Spazzolare la sabbia dalle tasche e dai risvolti.
- Rimuovere le rotelline di sostegno delle tende oppure legarle in una rete/sacchetto.

Dividere il bucato

Suddividere il bucato secondo le indicazioni del produttore per la cura dei capi riportate sull'etichetta in base a:

- Tipo di tessuto/materiale

- Colore
Avvertenza: Il bucato può perdere il colore o non tornare perfettamente pulito. Lavare separatamente i capi bianchi dai capi colorati. Il primo lavaggio di capi colorati nuovi deve essere effettuato separatamente.

- Grado di sporco
Suddividere i capi in base al grado di sporco. Alcuni esempi sui gradi di sporco si trovano → *Pagina 26*.

- **sporco leggero:** non effettuare il prelavaggio, event. selezionare l'impostazione **speed**
- **normale**
- **molto sporco:** inserire un minor numero di capi, selezionare un programma con prelavaggio
- **Macchie:** rimuovere/pretrattare le macchie finché sono ancora recenti. Quindi detergere senza strofinare con liscivia di sapone. Infine lavare il bucato con il programma corrispondente. Talvolta le macchie ostinate/secche possono essere rimosse soltanto dopo più lavaggi.

- Simboli sull'etichetta
Avvertenza: Le cifre presenti nei simboli indicano la temperatura massima di lavaggio.

adatto a lavaggio normale; ad es. programma Baumwolle (Cotone)

adatto a lavaggio delicato; ad es. programma Pflegeleicht (Sintetici)

adatto a lavaggio estremamente delicato; ad es. programma Fein/Seide (Delicati/Seta)

si addice al lavaggio a mano; per es. programma Wolle (Lana)

Non lavare la biancheria nella lavatrice.

Inamidare

Avvertenza: La biancheria non deve essere stata trattata con ammorbidente.



Inamidare è possibile in particolare con il programma Risciacquo e Cotone con amido liquido. Aggiungere l'amido nello scomparto  secondo le indicazioni del produttore (eventualmente pulirlo prima).

Tingere/Decolorare

Colorare solo in quantità adatte all'uso domestico. Il sale può intaccare l'acciaio. Attenersi alle indicazioni del produttore di coloranti.

Non decolorare il bucato nella lavatrice!

Ammollo

1. Accendere l'apparecchio.
2. Selezionare il programma **Cotone 20 °C**.
3. Introdurre nello scomparto **II** il detersivo per ammollo/lavaggio secondo le indicazioni del produttore.
4. Selezionare il tasto .
5. Dopo ca. 10 minuti selezionare il tasto , per sospendere il programma.
6. Trascorso il tempo di ammollo desiderato, selezionare nuovamente il tasto , se si desidera far proseguire il programma oppure modificare il programma.

Avvertenze

- Introdurre biancheria dello stesso colore.
- Non è necessario aggiungere detersivo. La liscivia dell'ammollo viene usata per tutto il ciclo di lavaggio.



Detersivo

Corretta scelta del detersivo

Per la corretta scelta del detersivo, della temperatura e del trattamento di lavaggio è determinante il simbolo di trattamento. → vedere anche www.sartex.ch

Su www.cleanright.eu si trova un gran numero di altre informazioni su detersivi, additivi e detergenti per l'uso domestico.

- **Detersivo universale con sbiancanti ottici**
adatto per biancheria bianca lavabile a 90° in lino o cotone
Programma: Cotone / a freddo - max. 90 °C
- **Detersivo per capi colorati senza candeggiante e sbiancanti ottici**
adatto per biancheria colorata in lino o cotone
Programma: Cotone / a freddo - max. 60°C
- **Detersivo per capi delicati/colorati senza sbiancanti ottici**
adatto per biancheria colorata in fibre facili da trattare, fibre sintetiche
Programma: Sintetici / a freddo - max. 60°C
- **Detersivo per capi delicati**
adatto per tessuti pregiati delicati, seta o viscosa
Programma: Delicati/Seta / a freddo - max. 40°C
- **Detersivo per lana**
adatto per la lana
Programma: Lana / a freddo - max. 40°C

Risparmiare energia e detersivo

Con biancheria poco sporca o normalmente sporca si possono risparmiare energia (riduzione della temperatura di lavaggio) e detersivo.

Risparmio	Grado di sporco/avvertenza
<p>Temperatura ridotta e quantità di detersivo secondo dosaggio consigliato.</p>  <p>Temperatura secondo l'etichetta del capo e quantità di detersivo secondo dosaggio consigliato/grado di sporco 'molto sporco'</p>	<p>leggero Nessuna macchia di sporco riconoscibile. I capi d'abbigliamento hanno assorbito l'odore del corpo, ad es.:</p> <ul style="list-style-type: none"> ■ capi sportivi/estivi leggeri (indossati per poche ore) ■ T-Shirt, camicie, camicette, (indossate per 1 giornata) ■ lenzuola e asciugamani degli ospiti (usati 1 giorno) <p>normale Sporco visibile o si riconoscono piccole macchie leggere, ad es.:</p> <ul style="list-style-type: none"> ■ T-Shirt, camicie, camicette (sporche di sudore, indossate più volte) ■ asciugamani, lenzuola (usati per 1 settimana) <p>molto sporco Sporco e/o macchie evidenti ad es. strofinacci per stoviglie, biancheria per neonati, abbigliamento professionale</p>

Avvertenza: Nel dosaggio di tutti i detersivi, coadiuvanti, additivi e detergenti osservare scrupolosamente le istruzioni generali e le istruzioni del produttore. → *Pagina 30*

P+ Impostazioni del programma

Le preimpostazioni del programma vengono visualizzate sul campo degli indicatori dopo aver selezionato il programma.

È possibile modificare le preimpostazioni.

A tal fine, selezionare più volte il tasto corrispondente fino a quando non viene visualizzata l'impostazione desiderata.

Avvertenza: Con la pressione prolungata sul pulsante, i valori di impostazione scorrono automaticamente in ordine sequenziale. Selezionare ancora una volta il tasto e modificare nuovamente i valori di regolazione.

Una panoramica di tutte le impostazioni di programma possibili sono riportate nell'allegato delle istruzioni per l'uso e l'installazione.

Temperatura

(°C, °C Temp.)

Tasto a seconda del modello

A seconda dell'avanzamento del programma, è possibile modificare la temperatura impostata sia prima dell'avvio del programma, sia a programma avviato.

La massima temperatura impostabile dipende dal programma scelto.

Velocità di centrifuga

(⊙, ⊙ Centrifuga, ⊙ U/min)

È possibile modificare la velocità di centrifuga (in giri/minuto) sia prima dell'avvio del programma, sia a programma avviato.

Impostazione 0 : esclusione della centrifuga finale, l'acqua non viene scaricata. La biancheria rimane bagnata nel cestello, ad es. per la biancheria che non si deve centrifugare.

Impostazione - - - - : ammollo fine lavaggio = senza centrifuga finale, dopo l'ultimo risciacquo, il bucato rimane in ammollo.

È possibile selezionare l'ammollo fine lavaggio per evitare la formazione di sgualciture, nel caso in cui al termine del programma il bucato non venga estratto subito dalla lavatrice.

Per proseguire/terminare il programma
→ *Pagina 32*

Il numero massimo di giri che è possibile impostare dipende dal programma scelto e dal modello utilizzato.

Pronto in

(☺, ☺ Fine fra..., ☺ Fertig in)

Prima dell'avvio del programma si può prestabilire la fine del programma (tempo Fine tra) in intervalli di un'ora (h=ora) fino a un massimo di 24 h.

A tal proposito:

1. Selezionare il programma.
Viene visualizzata la durata del programma per il programma selezionato ad es. **2:30** (ore:minuti).
2. Selezionare il tasto **Pronto in** finché non compare il numero di ore desiderato.
3. Selezionare il tasto ▶|||. Il programma si avvia.
Sul campo degli indicatori viene visualizzato il numero delle ore desiderato ad es. **8h** e viene eseguito un conto alla rovescia sino a quando il programma di lavaggio avrà inizio. Segue poi la visualizzazione della durata del programma.

Avvertenza: La durata del programma viene regolata automaticamente durante il corso del programma.

Alcuni fattori possono influenzare la durata del programma, es.:

- Impostazioni del programma,
- Dosaggio del detersivo (se necessario ulteriori cicli di risciacquo in caso di formazione di schiuma),
- Quantità del carico/tipo di tessuto (consumo d'acqua differenziato),
- Gli squilibri (es. causati da lenzuola) vengono riequilibrati da diversi cicli di centrifuga,
- Oscillazioni di tensione,
- pressione dell'acqua (velocità di alimentazione).

Dopo l'avvio del programma, può essere modificato il numero di ore nel modo seguente:

1. Selezionare il tasto ▶|||.
2. Con il tasto **Pronto in** modificare il numero delle ore.
3. Selezionare il tasto ▶|||.

Dopo l'avvio del programma è possibile, in caso di necessità, aggiungere o estrarre il bucato.

→ *Pagina 31*

P⁺ Impostazioni di programma aggiuntive

Una panoramica di tutte le impostazioni supplementari sono riportate nell'allegato delle istruzioni per l'uso e l'installazione.

Le impostazioni si distinguono a seconda del modello.

speed I eco

(≡☺ I ☺, turbo I eco)

Tasto con due possibilità d'impostazione secondo il programma selezionato:

it Utilizzare l'apparecchio

■ speed

Per il lavaggio in breve tempo con risultato di lavaggio paragonabile, al programma selezionato senza impostazione speed I eco ma con un maggiore risparmio energetico.

Avvertenza: Non superare il carico massimo.

■ eco

Lavaggio a risparmio energetico grazie alla riduzione della temperatura con risultato di lavaggio paragonabile al programma selezionato senza impostazione speed I eco.

Selezionare a tal proposito il tasto. Prima viene proposta l'impostazione **speed**. Se l'impostazione **eco** è attiva, selezionare nuovamente il tasto. Il relativo simbolo appare sul display quando l'impostazione è attivata.

Se si preme nuovamente il tasto, l'impostazione non è più attiva.

Stirofacile



Tasto a seconda del modello

Riduce la formazione di sgualciture per mezzo di uno speciale ciclo di centrifuga con successive pause e velocità di centrifuga ridotta.

Avvertenza: Umidità residua della biancheria più alta.

Acqua e risciacquo+

(☼), Super risciacquo, Wasser plus)

Tasto a seconda del modello

Livello dell'acqua superiore e ciclo di risciacquo supplementare con pelle particolarmente sensibile e/o per aree con acqua molto dolce.

Prelavaggio

(⏮, Vorwäsche)

Tasto a seconda del modello

Per biancheria molto sporca.

Avvertenza: Suddividere il detersivo tra gli scomparti I e II.



Utilizzare l'apparecchio

Preparare la lavatrice

Avvertenza: La lavatrice **deve essere installata e collegata** in modo appropriato. Da → *Pagina 13*

1. Inserire la spina.
2. Aprire il rubinetto dell'acqua.
3. Aprire l'oblò di carico.
4. Verificare che il cestello sia stato svuotato completamente. Svuotarlo se necessario.

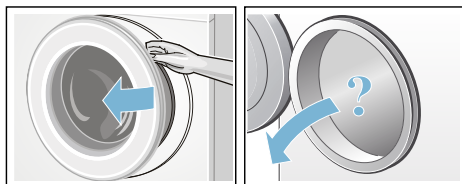

Selezionare il programma/accendere l'apparecchio

Avvertenza: Se la sicurezza bambini è attivata, è necessario disattivarla prima di poter impostare un programma.

Selezionare il programma desiderato servendosi del selettore programmi. È possibile la rotazione nei due sensi.

L'apparecchio è acceso.

Sul display compaiono le **preimpostazioni del programma** per il programma selezionato:

- Temperatura*,
- Durata del programma alternata con il carico massimo e
- l'indicazione per il consumo di energia*.

* a seconda del modello

Modificare le impostazioni di programma

È possibile utilizzare o modificare le preimpostazioni per questo ciclo di lavaggio.

A tal fine, selezionare più volte il tasto corrispondente fino a quando non viene visualizzata l'impostazione desiderata.

Le impostazioni non necessitano di conferma per attivarsi.

Non rimangono in memoria dopo lo spegnimento della lavatrice.

Preimpostazioni del programma
→ *Pagina 26.*

Selezionare impostazioni di programma aggiuntive

Attraverso la scelta di impostazioni aggiuntive è possibile adattare il lavaggio in modo ottimale al proprio carico di biancheria.

Le impostazioni possono essere selezionate o deselectionate anche a programma avviato.

Le spie luminose dei tasti si illuminano quando l'impostazione è attiva.

Dopo lo spegnimento della lavatrice le impostazioni non vengono mantenute in memoria.

Impostazioni di programma aggiuntive
→ *Pagina 27*

Introdurre la biancheria nel cestello

Avviso

Pericolo di morte!

I capi di biancheria preventivamente trattati con detergenti contenenti solventi, ad es. smacchiatori o trielina, dopo l'introduzione nella lavatrice potrebbero provocare un'esplosione. Lavare accuratamente a mano questi capi prima di introdurli nella lavatrice.

Avvertenze

- Mescolare capi grandi e piccoli. Capi di biancheria di diverse dimensioni si suddividono meglio durante la centrifuga. Capi di biancheria singoli possono provocare squilibri.
 - Rispettare la quantità di carico massima indicata. Un carico eccessivo peggiora il risultato di lavaggio e favorisce la formazione di squalciture.
1. Inserire il bucato smistato nel cestello facendo attenzione che i capi non siano piegati.
 2. Assicurarsi che nessun capo sia rimasto impigliato tra l'oblò di carico e la manichetta in gomma; chiudere l'oblò di carico.



Dosare e introdurre il detersivo e l'additivo

Attenzione!

Danni all'apparecchio

Detergenti e prodotti per pretrattare il bucato (es. smacchiatori, spray per il prelavaggio...) possono danneggiare le superfici della lavatrice se entrano in contatto con queste ultime.

Non far entrare in contatto questi prodotti con le superfici della lavatrice. Rimuovere tempestivamente eventuali schizzi e altri residui/gocce con un panno umido.

Dosaggio

Dosare il detersivo e gli additivi in base a:

- durezza dell'acqua; informarsi presso la propria azienda di erogazione dell'acqua
- indicazioni del produttore riportate sulla confezione
- quantità di bucato
- grado di sporco → *Pagina 26*

Introduzione



Avviso

Irritazioni degli occhi e della pelle!

Aperto il cassetto del detersivo, durante la fase di funzionamento, è possibile la fuoriuscita di spruzzi di detersivo/additivo.

Aprire il cassetto con cautela.

Se si entra in contatto con detersivi e additivi, sciacquare abbondantemente gli occhi e la pelle.

In caso di ingestione accidentale, consultare un medico.

Avvertenza: Diluire con acqua ammorbidenti e detersivi densi per evitare ostruzioni.

Introdurre detersivi e additivi negli scomparti corrispondenti:

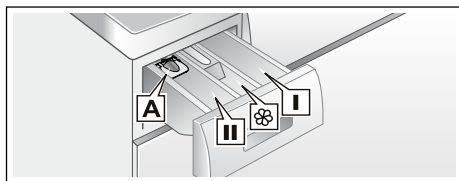

- Dosatore* **A** Per detersivo liquido
- Scomparto **II** Detersivo per il ciclo di lavaggio principale, addolcitore, candeggiante, smacchiatore
- Scomparto  Ammorbidente, amido, Non superare la tacca **max**
- Scomparto **I** Detersivo per prelavaggio

1. Estrarre il cassetto del detersivo fino all'arresto.
2. Introdurre detersivo e/o additivi.
3. Chiudere il cassetto del detersivo.

Dosatore* per detersivo liquido

* seconda del modello

Per il dosaggio liquido posizionare il dosatore:

1. Tirare il cassetto del detersivo, premere in basso l'inserto ed estrarre completamente il cassetto.
2. Spingere in avanti il dosatore, abbassarlo e farlo scattare in posizione.
3. Spingere nuovamente il cassetto.

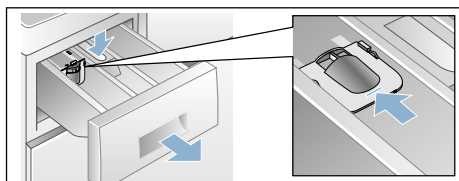

Avvertenza: Non utilizzare il dosatore per detersivo tipo gel, detersivo in polvere e per programmi con prelavaggio oppure con funzione Fine tra selezionata.

Per modelli senza dosatore inserire il detersivo liquido nel dosatore corrispondente e inserirlo nel cestello.

Avvio del programma

Selezionare il tasto . La spia luminosa si illumina e il programma si avvia.

All'avvio del programma, sul campo degli indicatori display vengono visualizzati la durata del programma e i simboli per il suo avanzamento; durante il programma, viene visualizzata l'indicazione Fine tra.

Campo degli indicatori → *Pagina 23*

Avvertenza: Riconoscimento schiuma

Se sul campo degli indicatori compare anche il simbolo , durante il programma di lavaggio la lavatrice ha rilevato un eccesso di schiuma e, in conseguenza di ciò, ha aggiunto automaticamente dei cicli di risciacquo supplementari per eliminare la schiuma. Al lavaggio seguente con lo stesso carico dosare una minore quantità di detersivo.

Per impedire modifiche di programma accidentali, attivare la sicurezza bambini.

Sicurezza bambini

( 3 sec.)

La lavatrice può essere bloccata contro la modifica accidentale delle funzioni impostate. A tal proposito, dopo l'avvio del programma, attivare la sicurezza bambini.

Per **l'attivazione/la disattivazione** selezionare contemporaneamente i tasti **Velocità di centrifuga**-e + per circa 3 secondi e selezionare **Pronto in**. Nel campo degli indicatori compare il simbolo .

-  si accende: la sicurezza bambini è attiva.

-  lampeggia: la sicurezza bambini è attiva e il selettore programmi è stato spostato. Per disattivare la sicurezza bambini riportare il selettori programmi sul programma iniziale. Il simbolo si illumina di nuovo.

Avvertenza: Per evitare l'interruzione di un programma, non ruotare il selettore programmi passando per la posizione Off.

Avvertenza: Al termine del programma e dopo lo spegnimento dell'apparecchio, la sicurezza bambini rimane attiva. Deve essere disattivata se si desidera avviare un programma nuovo.



Aggiungere biancheria

Dopo l'avvio del programma è possibile, in caso di necessità, aggiungere o estrarre il bucato.

Selezionare a tal proposito il tasto .

La spia luminosa del tasto  lampeggia e la macchina verifica se è possibile aggiungere il bucato.

Se sul display:

- si spegne il simbolo , è possibile aggiungere bucato.
- si accende il simbolo , non è possibile aggiungere bucato.

Per far proseguire il programma selezionare il tasto . Il programma verrà ripreso automaticamente.

Avvertenze

- Quando si aggiunge il bucato non lasciare aperto l'oblò di carico troppo a lungo: l'acqua che cola dal bucato potrebbe fuoriuscire.

it Utilizzare l'apparecchio

- Se il livello dell'acqua supera il bordo inferiore dell'oblò di carico, la temperatura è molto calda oppure il cestello è in rotazione, l'oblò di carico resta bloccato per motivi di sicurezza e non è possibile aggiungere il bucato.
- L'indicazione di carico non è attiva durante l'immissione di biancheria.

Cambio del programma

1. Selezionare il tasto ▷■.
2. Selezionare un altro programma.
3. Selezionare il tasto ▷■. Il nuovo programma comincia dall'inizio.

Interruzione del programma

Nei programmi ad alta temperatura:

1. Selezionare il tasto ▷■.
2. Far raffreddare il bucato: selezionare **Risciacquo**.
3. Selezionare il tasto ▷■.

Nei programmi a bassa temperatura:

1. Selezionare il tasto ▷■.
2. Selezionare **Centrifuga/Scarico acqua**.
3. Selezionare il tasto ▷■.

Fine programma con Ammollo fine lavaggio

Sul display compare - - - Ⓞ e la spia del tasto ▷■ lampeggia.

Per proseguire il programma:

- selezionare il tasto ▷■ o
- modificare la velocità di centrifuga oppure portare il selettore programmi su **Centrifuga/Scarico acqua** e poi selezionare il tasto ▷■.

Fine del programma

Sul display compare **Fine** e la spia del tasto ▷■ è spenta.

Estrarre il bucato/spegnere l'apparecchio

1. Aprire l'oblò di carico ed estrarre il bucato.
2. Impostare il selettore programmi su **Spento** (○). L'apparecchio è spento.
3. Chiudere il rubinetto dell'acqua.

Avvertenza: Non è necessario nei modelli con Aqua-Stop.

Avvertenze

- Non dimenticare capi di biancheria nel cestello. Nel lavaggio seguente possono restringersi oppure colorare altri capi.
- Rimuovere dal cestello e dalla manichetta di gomma corpi estranei – Potenziale formazione di ruggine.
- Asciugare la manichetta di gomma.

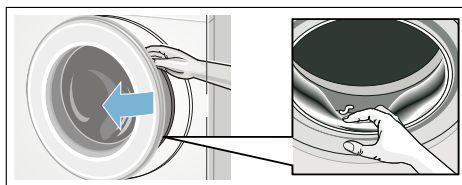

- Lasciare l'oblò di carico e il cassetto detersivo aperti, affinché i residui di umidità possano evaporare.
- Attendere sempre la fine del programma, altrimenti l'apparecchio potrebbe rimanere ancora bloccato. Riaccendere l'apparecchio e attendere lo sbloccaggio.
- Se al termine del programma il campo degli indicatori risulta spento, è attiva la modalità risparmio energetico. Per l'attivazione, selezionare un tasto qualsiasi.

Analisi sensoriale

Automatismo quantità

A seconda del tipo di tessuto e del carico di biancheria, il dispositivo di regolazione automatica della quantità adegua in modo ottimale il consumo di acqua in ogni programma.

Controllo antisbilanciamento

Il sistema automatico di controllo dello sbilanciamento del carico di biancheria, con una fase di redistribuzione del carico, rilancia la centrifuga.

Nel caso in cui, causa la distribuzione del carico della biancheria, permanga lo sbilanciamento, per motivi di sicurezza la velocità di centrifuga viene ridotta.

Avvertenza: Introdurre nel castello capi piccoli e grandi. → *Pagina 39*

Impostazione del segnale

È possibile modificare le seguenti impostazioni:

- il volume per i segnali di avviso (ad es. al termine del programma) e/o
- il volume per i segnali dei tasti.

Per modificare le impostazioni è sempre necessario attivare innanzitutto la modalità di impostazione.

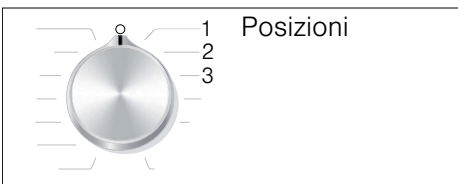

Attivazione della modalità di impostazione

1. Selezionare il programma **Cotone** in posizione 1. La lavatrice è accesa.
2. Selezionare il tasto  e contemporaneamente ruotare verso destra il selettore programmi portandolo in posizione 2. Rilasciare il tasto.

La modalità di impostazione è attivata e nel campo degli indicatori compare il volume preimpostato dei segnali di avviso (es. a fine programma).

Modifica il volume

Modificare con il tasto **Pronto in** portandole in posizione Selettore programmi:

- 2: regolare il volume per i segnali di avviso e/o su
- 3: il volume per i segnali dei tasti.

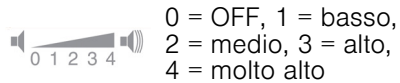

Fine della modalità di impostazione

È ora possibile terminare il ciclo e impostare il selettore programmi su **Off** (○). Le impostazioni sono memorizzate.



Pulizia e manutenzione



Avviso Pericolo di morte!

Rischio di folgorazione in caso di contatto con componenti sotto tensione. Spegner l'apparecchio e staccare la spina di alimentazione.

⚠️ Avviso

Pericolo di intossicazione!

Detergenti contenenti solventi, come la trielina, possono generare vapori tossici.

Non utilizzare detergenti contenenti solventi.

Attenzione!

Danni all'apparecchio

Detergenti contenenti solventi, come la trielina, possono danneggiare i componenti e le superfici della macchina.

Non utilizzare detergenti contenenti solventi.

Così si previene la formazione di biofilm e di cattivi odori:

Avvertenze

- Provvedere a una buona ventilazione del luogo di installazione della lavatrice.
- Lasciare leggermente aperti l'oblò di carico e la vaschetta detersivo quando la lavatrice non viene utilizzata.
- Di tanto in tanto eseguire un lavaggio con il programma **Cotone 60 °C** utilizzando un detergente universale in polvere.

Corpo della macchina/ Pannello comandi

- Strofinare l'apparecchio e il pannello comandi con un panno morbido inumidito.
- Rimuovere subito eventuali residui di detergente.
- È vietato l'utilizzo di idropulitrici.

Cestello

Utilizzare detergenti senza cloro, non utilizzare lana d'acciaio.

Se si formano odori nella lavatrice o per pulire il cestello, a seconda del

programma, eseguire il programma **Pulizia tamburo 90 °C** o **Cotone 90 °C** senza introdurre biancheria. Utilizzare il detersivo universale in polvere.

Decalcificazione

Se il detersivo viene dosato correttamente, non è necessario utilizzare prodotti anticalcare. In caso di necessità, procedere secondo le indicazioni del produttore dell'anticalcare. Idonei prodotti anticalcare possono essere acquistati attraverso il nostro sito Internet o tramite il servizio di assistenza clienti.

Cassetto detersivo e alloggiamento

Se vi sono residui di detersivo o ammorbidente:

1. Estrarre il cassetto del detersivo. Spingere verso il basso l'inserto ed estrarre completamente il cassetto.
2. Sollevare l'inserto: spingere con il dito l'inserto dal basso verso l'alto.

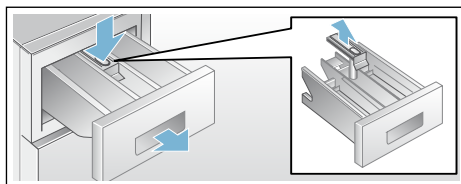

3. Lavare la vaschetta detersivo e l'inserto con acqua, spazzolarli e asciugarli. Pulire anche l'interno dell'alloggiamento.
4. Posizionare e bloccare l'inserto nel cassetto (inserire il cilindro nella sua corretta posizione).
5. Introdurre il cassetto detersivo.

Avvertenza: Lasciare aperto il cassetto del detersivo, affinché i residui di umidità possano evaporare.

Pompa di scarico dell'acqua otturata



Avviso

Pericolo di scottature!

Nel lavaggio ad alte temperature l'acqua si riscalda molto. Il contatto con la liscivia bollente può provocare scottature.

Fare raffreddare l'acqua.

1. Chiudere il rubinetto dell'acqua, per evitare l'afflusso di altra acqua che dovrebbe poi essere fatta defluire tramite la pompa di scarico.
2. Spegner l'apparecchio. Staccare la spina di alimentazione.
3. Aprire e rimuovere lo sportello di servizio.

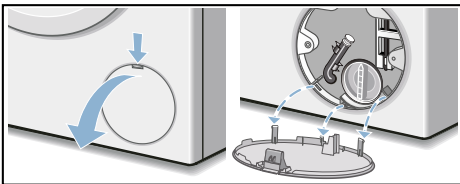

4. Staccare il raccordo flessibile dal suo alloggiamento per lo svuotamento di emergenza. Estrarre il tappo di chiusura. Fare scorrere l'acqua in un idoneo contenitore. Applicare il tappo di chiusura e ricollocare il raccordo flessibile nel suo alloggiamento.

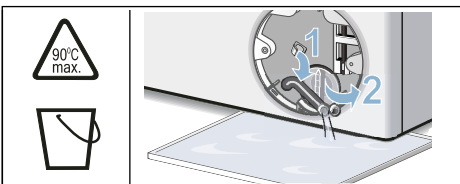

5. Svitare con cautela il coperchio della pompa, l'acqua residua può fuoriuscire.

Pulire l'interno, la filettatura del coperchio di pompa e il corpo della pompa. L'elica della pompa di scarico dell'acqua deve poter girare liberamente.

Applicare di nuovo il coperchio della pompa e serrarlo a fondo.

L'impugnatura deve essere in posizione verticale.

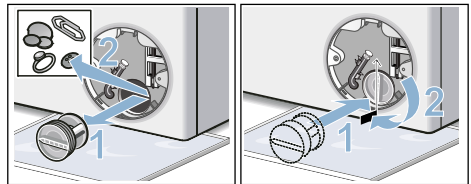

6. Applicare, far scattare e chiudere lo sportello di servizio.

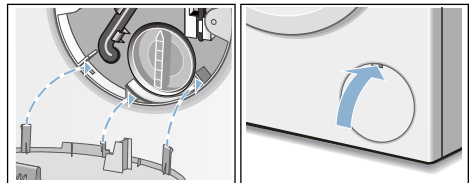

Avvertenza: Per impedire che al successivo lavaggio il detersivo si depositi inutilizzato nel circuito di scarico, versare 2 litri di acqua nello scomparto II e avviare il programma Scarico acqua.

Raccordo flessibile di scarico otturato in corrispondenza del sifone

1. Spegner l'apparecchio. Staccare la spina.
2. Allentare la fascetta stringitubo. Estrarre con cautela il raccordo flessibile di scarico e lasciare fuoriuscire l'acqua residua.

it Guasti, Che fare se?

3. Pulire il raccordo dello scarico e il sifone.

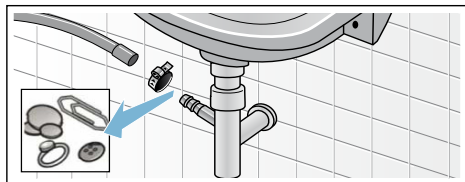

4. Collegare il tubo di scarico nel raccordo di scarico e serrare la fascetta stringitubo.

Filtro nel raccordo di carico acqua otturato

Innanzitutto scaricare la pressione dell'acqua del tubo di carico:

1. Chiudere il rubinetto dell'acqua.
2. Selezionare un programma qualsiasi (tranne Risciacquo//Centrifuga/Scarico acqua).
3. Selezionare il tasto \triangleright . Fare eseguire il programma per ca. 40 secondi.
4. Impostare il selettore programmi su **Spento** (O). Staccare la spina di alimentazione.
5. Pulire il filtro in corrispondenza del rubinetto dell'acqua:
Staccare il tubo flessibile dal rubinetto dell'acqua.
Pulire il filtro con una spazzola.

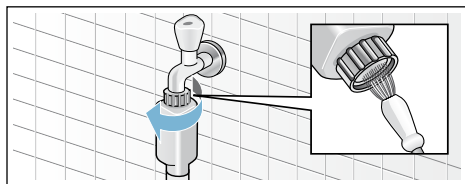

6. Nei modelli Standard e Aqua-Secure pulire il filtro nella parte posteriore dell'apparecchio:
Svitare il tubo flessibile dal lato posteriore dell'apparecchio,
Estrarre il filtro con la pinza e lavarlo.

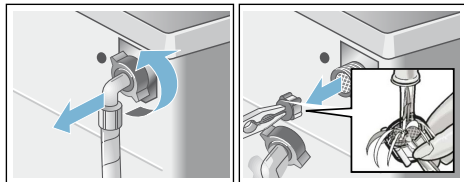

7. Ricollegare il tubo flessibile e controllare la sua corretta tenuta.

? Guasti, Che fare se?

Sblocco di emergenza

es. in caso di interruzione dell'alimentazione elettrica

Il programma riprende quando la tensione elettrica viene ripristinata.

Se tuttavia la biancheria dovesse essere prelevata, l'oblò di carico può essere aperto come qui sotto descritto:

Avviso

Pericolo di scottature!!

Durante il lavaggio ad alte temperature, il contatto con liscivia e bucato bollente può provocare scottature. Eventualmente lasciare adeguatamente raffreddare.

Avviso

Pericolo di lesioni!!

Introdurre le mani nel cestello ancora in rotazione può causare lesioni alle mani. Non toccare il cestello in rotazione. Attendere che il cestello sia fermo.



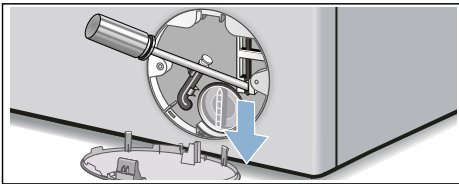

Attenzione!**Danni provocati dall'acqua**

L'uscita di acqua può causare danni.
Non aprire l'oblò di carico se è possibile vedere acqua a livello del vetro.

1. Spegnerne l'apparecchio. Staccare la spina.
2. Scaricare l'acqua di lavaggio.
3. Provvedere ad azionare lo sblocco di emergenza tirando verso il basso e rilasciando il dispositivo.
Ora l'oblò di carico si apre.









Indicazioni del display



Indicatore	Causa/Rimedio
 si accende	<ul style="list-style-type: none"> ■ Temperatura troppo elevata. Attendere l'abbassamento della temperatura. ■ Livello dell'acqua troppo alto. Impossibile aggiungere biancheria. Chiudere immediatamente l'oblò di carico. Per far proseguire il programma selezionare il tasto ▷■.
 lampeggia	<ul style="list-style-type: none"> ■ È possibile che alcuni capi siano impigliati. Aprire e chiudere di nuovo l'oblò di carico e selezionare il tasto ▷■. ■ Eventualmente chiudere l'oblò di carico o estrarre la biancheria e richiudere. ■ Eventualmente spegnere e riaccendere l'apparecchio; selezionare il programma, eseguire le regolazioni individuali; avviare il programma.
 si accende	<ul style="list-style-type: none"> ■ Aprire completamente il rubinetto dell'acqua fredda, ■ Tubo di carico piegato/schiacciato. Correggere la posa del tubo flessibile. ■ Pressione dell'acqua insufficiente. Pulire il filtro. → <i>Pagina 36</i>
	Sicurezza bambini attivata; disattivarla.
 si accende	Presente troppa schiuma, vengono aggiunti dei cicli di risciacquo. Al lavaggio seguente con lo stesso carico dosare una minore quantità di detersivo. → <i>Pagina 31</i>
: il tempo di Fine tra lampeggia	Tensione di rete troppo bassa.
. il tempo di Fine tra lampeggia	Bassa tensione nel programma di lavaggio. Prolungamento del programma.
E:18	<ul style="list-style-type: none"> ■ Pompa di scarico acqua otturata. Pulire la pompa di scarico acqua. → <i>Pagina 35</i> ■ Tubo/tubo flessibile di scarico otturati. Pulire il tubo flessibile di scarico in corrispondenza del sifone. → <i>Pagina 35</i>
E:23	Acqua nel sottofondo, l'apparecchio perde. Chiudere il rubinetto dell'acqua. Rivolgersi al servizio di assistenza clienti!
E:32	lampeggia in maniera alternata con Fine al termine del programma. Nessun errore - Il controllo antisbilanciamento ha interrotto la centrifuga a causa di una distribuzione irregolare del bucato. Distribuire nel cestello capi di biancheria piccoli e grandi. Eventualmente eseguire nuovamente la centrifuga.

Indicatore	Causa/Rimedio
E:93 (nei modelli con raccordo dell'acqua calda e fredda)	Pressione dell'acqua calda insufficiente: <ul style="list-style-type: none"> ■ Aprire completamente il rubinetto dell'acqua calda, ■ Tubo di carico dell'acqua calda piegato/schiacciato, Correggere la posa del tubo flessibile. ■ Pulire il filtro. → <i>Pagina 36</i> ■ Tubo di carico per acqua calda non collegato. L'apparecchio funziona solo con l'acqua fredda. La visualizzazione compare solo nel primo ciclo di lavaggio dopo l'installazione dell'apparecchio senza raccordo dell'acqua calda.
Altre indicazioni	Spegnere l'apparecchio, attendere 5 secondi e riaccenderlo. Se l'indicazione appare di nuovo, rivolgersi al servizio di assistenza clienti. → <i>Pagina 42</i>

Guasti, Che fare se?

Anomalie	Causa/Rimedio
Perdita di acqua.	<ul style="list-style-type: none"> ■ Fissare correttamente/sostituire il tubo di scarico. ■ Serrare le viti del tubo di carico.
Nessuna immissione di acqua. Il detersivo è rimasto nel cassetto.	<ul style="list-style-type: none"> ■ Il tasto  non è stato selezionato? ■ Il rubinetto dell'acqua non è stato aperto? ■ Il filtro dell'acqua è otturato? Pulire il filtro. → <i>Pagina 36</i> ■ Il tubo di carico è piegato o schiacciato?
L'oblò di carico non si apre.	<ul style="list-style-type: none"> ■ È attiva la funzione di sicurezza. Programma interrotto? → <i>Pagina 32</i> ■  Sicurezza bambini attivata? Disattivare. → <i>Pagina 31</i> ■ ---- È stato selezionato (Spülstopp = ohne Endschleudern (ammollo a fine lavaggio = esclusione della centrifuga finale))? → <i>Pagina 32</i> ■ L'apertura è possibile solo mediante lo sblocco d'emergenza? → <i>Pagina 36</i>
Il programma non si avvia.	<ul style="list-style-type: none"> ■ Il tasto  non è stato selezionato? ■ Pronto in è stato selezionato? ■ L'oblò di carico è chiuso? ■  Sicurezza bambini attivata? Disattivare. → <i>Pagina 31</i>
Breve scatto/rotazione del cestello dopo l'avvio del programma.	Nessun errore - all'avvio del programma di lavaggio può verificarsi un breve scatto del cestello, causato da un test del motore interno.
La liscivia non viene scaricata.	<ul style="list-style-type: none"> ■ ---- È stato selezionato (ammollo a fine lavaggio = esclusione della centrifuga finale)? → <i>Pagina 32</i> ■ Pulire la pompa di scarico acqua. → <i>Pagina 35</i> ■ Pulire il tubo rigido di scarico e/o il tubo flessibile di scarico.
Nel cestello non si vede l'acqua.	Nessun errore - L'acqua è al di sotto della zona visibile.

Anomalie	Causa/Rimedio
Il risultato di centrifuga è insoddisfacente. Bucato bagnato/troppo umido.	<ul style="list-style-type: none"> ■ Nessun errore – Il controllo antisbilanciamento ha interrotto la centrifuga a causa di una distribuzione irregolare del bucato. Distribuire nel cestello capi di biancheria piccoli e grandi. ■ È stato selezionato Stirofacile (a seconda del modello)? ■ È stata selezionata una velocità di centrifuga troppo bassa?
Centrifuga ripetuta.	Nessun errore – Il controllo antisbilanciamento si adegua in funzione dello squilibrio.
Il programma dura più del normale.	<ul style="list-style-type: none"> ■ Nessun errore – Il controllo antisbilanciamento compensa lo squilibrio mediante una ripetuta distribuzione del bucato. ■ Nessun errore – È attivo il sistema di controllo schiuma – viene aggiunto un ciclo di risciacquo.
La durata del programma varia durante il ciclo di lavaggio.	Nessun errore – L'esecuzione del programma viene ottimizzata in ogni ciclo di lavaggio. Il che può portare alla modifica della durata del programma sul display.
Acqua residua nello scomparto  per gli additivi.	<ul style="list-style-type: none"> ■ Nessun errore – L'effetto dell'additivo non viene vanificato. ■ Se necessario pulire l'inserto.
Odori nella lavatrice.	<p>A seconda del modello eseguire il programma Pulizia tamburo o Cotone 90 °C senza biancheria.</p> <p>Utilizzare il detersivo universale in polvere o un detergente contenente candeggina.</p> <p>Avvertenza: Per evitare la formazione di schiuma utilizzare solo la metà della quantità di detersivo consigliata dal produttore. Non utilizzare detersivo per capi in lana o delicati.</p>
Sul campo degli indicatori appare il simbolo  Eventuale fuoriuscita di schiuma dal cassetto del detersivo.	<p>È stato utilizzato troppo detersivo?</p> <p>Diluire 1 cucchiaino di ammorbidente in 1/2 l di acqua e versarlo nello scomparto II (non per indumenti outdoor, capi sportivi e piumini!).</p> <p>Ridurre la dose di detersivo nel lavaggio successivo.</p>
Forti rumori, vibrazioni e «spostamento» della macchina durante la centrifuga.	<ul style="list-style-type: none"> ■ L'apparecchio è correttamente livellato? Mettere in piano l'apparecchio. → <i>Pagina 18</i> ■ I piedini dell'apparecchio non sono stati fissati? Assicurarsi che i piedini dell'apparecchio poggino a terra. → <i>Pagina 18</i> ■ I blocchi di trasporto sono stati rimossi? Rimuovere i blocchi di trasporto. → <i>Pagina 15</i>
Il campo degli indicatori/le spie luminose non funzionano quando l'apparecchio è in funzione.	<ul style="list-style-type: none"> ■ Interruzione dell'energia elettrica? ■ È scattato il fusibile? Inserire/sostituire il fusibile. ■ Se l'inconveniente si ripete, rivolgersi al servizio di assistenza clienti autorizzato.
Residui di detersivo sul bucato.	<ul style="list-style-type: none"> ■ Alcuni detersivi senza fosfati contengono residui non solubili in acqua. ■ Selezionare Risciacquo oppure dopo il lavaggio spazzolare il bucato.

Anomalie	Causa/Rimedio
Lo stato Pausa è acceso il simbolo  appare sul display.	<ul style="list-style-type: none"> ■ Livello dell'acqua troppo alto. Impossibile aggiungere il bucato. Chiudere immediatamente l'oblò di carico. ■ Per far proseguire il programma selezionare il tasto .
In stato Pausa il simbolo  appare sul display.	L'oblò di carico è sbloccato. È possibile aggiungere il bucato.
<p>Se non si riesce a risolvere un guasto autonomamente (dopo aver spento e riaccessi l'apparecchio) oppure se è necessaria una riparazione:</p> <ul style="list-style-type: none"> ■ Spegner l'apparecchio ed estrarre la spina d'alimentazione. ■ Chiudere il rubinetto dell'acqua e rivolgersi al servizio di assistenza clienti autorizzato. 	



Servizio di assistenza clienti

Se non si riesce a eliminare autonomamente l'anomalia, rivolgersi al nostro servizio di assistenza clienti. → retro

Troviamo sempre la soluzione adatta, evitando di coinvolgere un tecnico quando non è strettamente necessario.

Preghiamo di indicare al servizio di assistenza clienti la sigla del prodotto (E-Nr.) e il numero di fabbricazione (FD) dell'apparecchio.

E-Nr. _____	FD _____
-------------	----------

E-Nr Codice prodotto
FD Numero di fabbricazione

*A seconda del modello, questi dati si trovano:

su oblò di carico interno*/sportello di servizio aperto* e lato posteriore dell'apparecchio.

Fidatevi della competenza del costruttore.

Rivolgetevi a noi. Così è garantito che la riparazione sia eseguita da tecnici qualificati del servizio di assistenza clienti, che dispongono dei ricambi originali.



Dati tecnici

Dimensioni:

60 x 55 x 85 cm
(larghezza x profondità x altezza)

Peso:

66 - 73 kg*

Allacciamento alla rete elettrica:

Tensione nominale: 220-240 V / 50 Hz

Corrente nominale: 10 A

Potenza nominale: 1900 - 2300 W

Pressione dell'acqua:

100 - 1000 kPa (1 - 10 bar)

Potenza assorbita ad apparecchio

spento:

0,12 W

Potenza assorbita ad apparecchio non

spento:

0,58 W

* a seconda del modello



Garanzia Aqua-Stop

Solo per apparecchi dotati di Aqua-Stop

In aggiunta ai diritti previsti dalla garanzia convenzionale, derivanti dal contratto di compravendita nei confronti del venditore, e in aggiunta alla nostra garanzia sull'apparecchio, forniamo indennizzo alle seguenti condizioni:

1. Se un difetto del sistema Aqua-Stop dovesse causare danni da perdite di acqua, indennizziamo i danni di utenti privati.
2. La garanzia riferita alla responsabilità civile ha validità per l'intera durata della macchina.
3. Condizione per il diritto alla garanzia è che l'apparecchio con Aqua-Stop sia stato installato e collegato nel modo corretto e seguendo le istruzioni da noi fornite; ciò comprende anche il montaggio a regola d'arte della prolunga Aqua-Stop, se disponibile (accessorio originale).

La nostra garanzia non si estende a tubi di alimentazione o raccorderia difettosi prima del collegamento tra Aqua-Stop e il rubinetto dell'acqua.

4. In generale, durante il funzionamento non è necessario sorvegliare gli apparecchi dotati di Aqua-Stop, né metterli in sicurezza successivamente chiudendo il rubinetto dell'acqua.

Solo in caso di un'assenza prolungata dalla propria abitazione, ad es. nel caso di una vacanza di più settimane, è necessario chiudere il rubinetto dell'acqua.

Ordine di riparazione e consulenza in caso di guasti

I 800 018346 (Linea verde)

CH 0848 840 040

I dati di contatto di tutti i paesi sono reperibili nell'elenco dei centri di assistenza clienti allegato.

BSH Hausgeräte GmbH

Carl-Wery-Straße 34

81739 München

GERMANY

siemens-home.bsh-group.com

Prodotto da BSH Hausgeräte GmbH in quanto licenziatario del marchio di Siemens AG



9001240886 (9803)