

on/off

menu



start/stop

SIEMENS

SIEMENS

Inbouwoven

HN878G4.6

nl Gebruiksaanwijzing



Register your product on My Siemens and discover exclusive services and offers.

siemens-home.bsh-group.com/welcome

The future moving in.

Siemens Home Appliances

Inhoudsopgave

 Gebruik volgens de voorschriften	4	 Basisinstellingen	20
 Belangrijke veiligheidsvoorschriften	5	Instellingen veranderen	20
Algemeen	5	Lijst met instellingen	20
Magnetron	6	Tijd wijzigen	21
Stoom	7	 De magnetron	21
Braadthermometer	7	Vormen	21
Reinigingsfunctie	8	Magnetron-standen	21
 Oorzaken van schade	8	Magnetron in combinatie met een verwarmingsmethode instellen	22
Algemeen	8	Magnetron instellen	22
Magnetron	9	Drogen	22
Stoom	9	 Stoom	23
 Milieubescherming	10	Geluiden	23
Energiebesparing	10	Bereiden met gebruik van stoom	23
Milieuvriendelijk afvoeren	10	Regenereren	23
 Het apparaat leren kennen	11	Deeg laten rijzen	24
Bedieningspaneel	11	Watertank vullen	24
Bedieningselementen	11	Na gebruik met stoom altijd:	25
Display	11	 Braadthermometer	26
Functiekeuze-menu	12	Verwarmingsmethoden	26
Verwarmingsmethoden	12	De braadthermometer in het gerecht steken	26
Meer informatie	13	Kerntemperatuur instellen	27
Functies voor de binnenruimte	13	Kerntemperaturen van verschillende levensmiddelen	27
 Toebehoren	14	 Sabbatinstelling	28
Meegeleverde toebehoren	14	Sabbatinstelling starten	28
Accessoires inschuiven	14	 Home Connect	29
Extra toebehoren	15	Instellen	29
 Voor het eerste gebruik	16	Starten op afstand	29
Voor het eerste gebruik	16	Home Connect instellingen	29
Eerste gebruik	16	Afstandsdiagnose	29
Binnenruimte reinigen	16	Aanwijzing voor gegevensbeveiliging	30
Toebehoren reinigen	17	Conformiteitsverklaring	30
 Apparaat bedienen	17	 Schoonmaakmiddelen	30
Apparaat in- en uitschakelen	17	Geschikte schoonmaakmiddelen	30
Werking starten of onderbreken	17	Apparaat schoon houden	31
Functie instellen	17	 Reinigingsfunctie	32
Verwarmingsmethode en temperatuur instellen	17	Zelfreiniging	32
Snel voorverwarmen	18	Ontkalken	33
 Tijdfuncties	18	 Rekjes	34
Kookwekker	18	Rekjes verwijderen en bevestigen	34
Tijdsduur	19	 Apparaatdeur	35
Eindtijd	19	Deurafscherming afnemen	35
 Kinderslot	20	Deurruiten verwijderen en inbrengen	35
Activeren en deactiveren	20		
Apparaatdeur vergrendeld	20		

	Wat te doen bij storingen?	37
	Storingentabel	37
	Maximale gebruiksduur overschreden	38
	Lampen van de binnenruimte.	38
	Servicedienst	39
	E-nummer en FD-nummer	39
	Gerechten	39
	Aanwijzingen bij de instellingen	39
	Gerecht kiezen	40
	Baksensor	40
	Gerecht instellen	41
	Voor u in onze kookstudio uitgetest.	41
	Geen vormen van silicone gebruiken.	41
	Gebak en klein gebak	41
	Brood en broodjes	47
	Pizza, quiche en hartig gebak	49
	Ovenschotel en soufflé.	52
	Gevogelte.	54
	Vlees	57
	Vis	61
	Groente en bijgerechten.	63
	Dessert.	65
	Eco-verwarmingsmethoden	66
	Acrylamide in levensmiddelen	68
	Langzaam garen	69
	Drogen	70
	Inmaken	71
	Deeg laten rijzen	72
	Ontdooien	73
	Gerechten verwarmen en regenereren.	74
	Warmhouden	76
	Testgerechten	76

Meer informatie over producten, accessoires, onderdelen en diensten vindt u op het internet: **www.siemens-home.bsh-group.com** en in de online-shop: **www.siemens-home.bsh-group.com/eshops**

Gebruik volgens de voorschriften

Lees deze gebruiksaanwijzing zorgvuldig door. Alleen dan kunt u uw apparaat goed en veilig bedienen. Bewaar de gebruiksaanwijzing voor later gebruik of om door te geven aan een volgende eigenaar.

Dit apparaat is alleen bestemd voor inbouw. Neem het speciale installatievoorschrift in acht.

Controleer het apparaat na het uitpakken. Niet aansluiten in geval van transportschade.

Alleen een daartoe bevoegd vakman mag apparaten zonder stekker aansluiten. Bij schade door een verkeerde aansluiting maakt u geen aanspraak op garantie.

Dit apparaat is alleen bestemd voor huishoudelijk gebruik en de huiselijke omgeving. Gebruik het uitsluitend voor het bereiden van gerechten en drank. Zorg ervoor dat het apparaat onder toezicht gebruikt wordt. Het toestel alleen gebruiken in gesloten ruimtes.

Dit apparaat is bestemd voor gebruik tot op hoogten van maximaal 4.000 meter boven zeeniveau.

Dit toestel kan worden gebruikt door kinderen vanaf 8 jaar en door personen met beperkte fysieke, sensorische of geestelijke vermogens of personen die gebrek aan kennis of ervaring hebben, wanneer zij onder toezicht staan van een persoon die verantwoordelijk is voor hun veiligheid of geleerd hebben het op een veilige manier te gebruiken en zich bewust zijn van de risico's die het gebruik van het toestel met zich meebrengt.

Kinderen mogen niet met het apparaat spelen. Reiniging en onderhoud van het toestel mogen niet worden uitgevoerd door kinderen, tenzij zij 15 jaar of ouder zijn en onder toezicht staan.

Zorg ervoor dat kinderen die jonger zijn dan 8 jaar uit de buurt blijven van het toestel of de aansluitkabel.

Toebehoren altijd op de juiste manier in de binnenruimte leggen. → "Toebehoren" op pagina 14

Belangrijke veiligheidsvoorschriften

Algemeen

Waarschuwing – Risico van brand!

- Brandbare voorwerpen die in de binnenruimte worden bewaard kunnen vlam vatten. Bewaar geen brandbare voorwerpen in de binnenruimte. Open nooit de deur wanneer er sprake is van rookontwikkeling in het apparaat. Het toestel uitschakelen en de stekker uit het stopcontact halen of de zekering in de meterkast uitschakelen.
- Losse voedselresten, vet en vleessap kunnen in brand vliegen. Voor gebruik dient u de binnenruimte, de verwarmingselementen en de accessoires vrij te maken van grove verontreiniging.
- Wanneer de apparaatdeur geopend wordt, ontstaat er een luchtstroom. Het bakpapier kan dan de verwarmingselementen raken en vlam vatten. Tijdens het voorverwarmen mag er nooit bakpapier los op de toebehoren liggen. Verzwaar het bakpapier altijd met een vorm. Bakpapier alleen op het benodigde oppervlak leggen. Het bakpapier mag niet uitsteken over de toebehoren.

Waarschuwing – Risico van verbranding!

- Het toestel wordt zeer heet. Nooit de hete vlakken in de binnenruimte of verwarmingselementen aanraken. Het apparaat altijd laten afkoelen. Zorg ervoor dat er geen kinderen in de buurt zijn.
- Toebehoren of vormen worden zeer heet. Neem hete toebehoren en vormen altijd met behulp van een pannelap uit de binnenruimte.
- Alcoholdampen kunnen in de binnenruimte vlam vatten. Nooit gerechten klaarmaken die een hoog percentage alcohol bevatten. Alleen kleine hoeveelheden drank met een hoog alcoholpercentage gebruiken. De deur van het toestel voorzichtig openen.

Waarschuwing – Kans op verbranding!

- Tijdens het gebruik worden de toegankelijke onderdelen heet. De hete onderdelen nooit aanraken. Zorg ervoor dat er geen kinderen in de buurt zijn.

- Bij het openen van de deur van het apparaat kan hete stoom vrijkomen. Afhankelijk van de temperatuur is er geen stoom te zien. Tijdens het openen niet te dicht bij het apparaat staan. De deur van het apparaat voorzichtig openen. Zorg ervoor dat kinderen uit de buurt blijven.
- Door water in de hete binnenruimte kan hete waterdamp ontstaan. Nooit water in de hete binnenruimte gieten.

Waarschuwing – Risico van letsel!

- Wanneer er krassen op het glas van de apparaatdeur zitten, kan dit springen. Geen schraper, scherpe of schurende schoonmaakmiddelen gebruiken.
- Bij het openen en sluiten van de apparaatdeur bewegen de scharnieren zich en kunnen ze klem komen te zitten. Kom niet met uw handen bij de scharnieren.
- Bepaalde onderdelen in de apparaatdeur kunnen scherpe randen hebben. Draag veiligheidshandschoenen.

Waarschuwing – Kans op een elektrische schok!

- Ondeskundige reparaties zijn gevaarlijk. Reparaties en de vervanging van beschadigde aansluitleidingen mogen uitsluitend worden uitgevoerd door technici die zijn geïnstrueerd door de klantenservice. Is het apparaat defect, haal dan de stekker uit het stopcontact of schakel de zekering in de meterkast uit. Contact opnemen met de klantenservice.
- De kabelisolatie van hete toestelonderdelen kan smelten. Zorg ervoor dat er nooit aansluitkabels van elektrische toestellen in contact komen met hete onderdelen van het apparaat.
- Binnendringend vocht kan een schok veroorzaken. Geen hogedrukreiniger of stoomreiniger gebruiken.
- Een defect toestel kan een schok veroorzaken. Een defect toestel nooit inschakelen. De netstekker uit het stopcontact halen of de zekering in de meterkast uitschakelen. Contact opnemen met de klantenservice.

Waarschuwing – Gevaar door magnetisme!

In het bedieningspaneel of de bedieningselementen bevinden zich permanente magneten. Deze kunnen elektronische implantaten, zoals pacemakers, of insulinepompen beïnvloeden. Draggers van

elektronische implantaten dienen een afstand van minstens 10 cm tot het bedieningspaneel aan te houden.

Magnetron

Waarschuwing – Risico van brand!

- Het is gevaarlijk wanneer het toestel niet volgens de voorschriften wordt gebruikt en er kan schade ontstaan.
Het is niet toegestaan om gerechten of kleding te drogen of pantoffels, warmte- of graankussens, sponzen, vochtige schoonmaakdoekjes en dergelijke te verwarmen.
Verwarmde pantoffels, warmte- of graankussens kunnen bijvoorbeeld ook na uren nog vlam vatten. Gebruik het apparaat uitsluitend voor het bereiden van gerechten en drank.
- Levensmiddelen kunnen vlam vatten. Nooit levensmiddelen opwarmen in verpakkingen die bestemd zijn om ze warm te houden. Levensmiddelen nooit zonder toezicht verwarmen in voorwerpen van kunststof, papier of ander brandbaar materiaal. Bij de magnetron nooit een te groot vermogen of te lange tijdsduur instellen. Houd u aan de opgaven in deze gebruiksaanwijzing.
Nooit levensmiddelen drogen met de magnetron.
Nooit levensmiddelen met weinig water, zoals bijv. brood, met een te hoog magnetronvermogen of te lange -tijd ontdooien of verwarmen.
- Spijsolie kan vlam vatten. Warm nooit uitsluitend spijsolie op met de magnetron.

Waarschuwing – Kans op explosie!

Vloeistof of andere voedingsmiddelen in dicht afgesloten vormen kunnen exploderen. Nooit vloeistof of andere voedingsmiddelen verhitten in dicht afgesloten vormen.

Waarschuwing – Risico van verbranding!

- Levensmiddelen met een vaste schil of pel kunnen tijdens, maar ook nog na het opwarmen, exploderen. Nooit eieren koken in de schil of hardgekookte eieren opwarmen. Nooit schaal- en kreeftachtige dieren koken. Bij spiegeleieren of eieren in een glas dient u eerst de dooier door te prikken. Bij levensmiddelen met een vaste schil of pel, bijv. appels, tomaten, aardappelen en worstjes, kan de schil knappen. Prik voor het opwarmen gaatjes in de schil of pel.
- De warmte wordt niet gelijkmatig verdeeld in de babyvoeding. Warm nooit babyvoeding op in gesloten vormen. Verwijder altijd het deksel of de speen. Na het verwarmen goed roeren of schudden. Controleer de temperatuur voordat u het kind de voeding geeft.
- Verhitte gerechten geven warmte af. De vormen kunnen heel heet worden. Neem vormen en toebehoren altijd met behulp van een pannelap uit de binnenruimte.
- De verpakking van luchtdicht verpakte levensmiddelen kan barsten. Houd u altijd aan de opgaven op de verpakking. Neem gerechten altijd met een pannelap uit de binnenruimte.
- Tijdens het gebruik worden de toegankelijke onderdelen heet. De hete onderdelen nooit aanraken. Zorg ervoor dat er geen kinderen in de buurt zijn.
- De droogfunctie bij de hoogste standen in de zuivere magnetronfunctie schakelt automatisch een verwarmingselement bij en verhit de binnenruimte. Nooit de hete vlakken in de binnenruimte of verwarmingselementen aanraken. Zorg ervoor dat er geen kinderen in de buurt zijn.
- Het is gevaarlijk om het apparaat niet volgens de voorschriften te gebruiken. Het drogen van gerechten of kleding, het verwarmen van pantoffels, pitten- of graankussens, sponzen, vochtige schoonmaakdoekjes e.d. is niet toegestaan. Voorwerpen zoals oververhitte pantoffels, pitten- of graankussens, sponzen, vochtige schoonmaakdoekjes e.d. kunnen verbranding tot gevolg hebben

⚠ Waarschuwing – Risico van verbranding!

- Bij het verwarmen van vloeistof kan er kookvertraging ontstaan. Dit houdt in dat de kooktemperatuur wordt bereikt zonder dat er bellen ontstaan. Al bij een kleine trilling van de vorm kan de hete vloeistof dan plotseling hevig overkoken en opspatten. Zorg ervoor dat er tijdens het verwarmen altijd een lepel in de vorm staat. Zo wordt kookvertraging voorkomen.

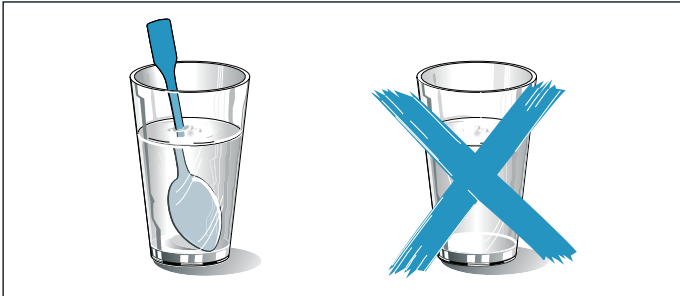
**⚠ Waarschuwing – Risico van letsel!**

- Ongeschikte vormen kunnen barsten. Vormen van porselein en keramiek kunnen kleine gaatjes hebben in de handgrepen en deksels. Achter deze gaatjes bevindt zich een lege ruimte. Als er vocht in deze ruimte komt, kan dit barsten veroorzaken in de vormen. Alleen vormen gebruiken die geschikt zijn voor de magnetron.
- Bij uitsluitend gebruik van de magnetronfunctie kunnen vormen van metaal of vormen met metalen coating leiden tot het ontstaan van vonken. Het apparaat raakt dan beschadigd. Bij uitsluitend gebruik van de magnetronfunctie zijn metalen vormen niet toegestaan.

⚠ Waarschuwing – Kans op een elektrische schok!

Het apparaat werkt met hoogspanning. Nooit de behuizing verwijderen.

⚠ Waarschuwing – Ernstig gezondheidsrisico!

- Wanneer het apparaat verkeerd wordt gereinigd kan het oppervlak worden beschadigd. Er kan energie van de microgolven naar buiten komen. Het apparaat regelmatig schoonmaken en resten van voedingsmiddelen direct verwijderen. Zorg ervoor dat de binnenruimte, deurdichting, deur en deuraanslag altijd schoon zijn.

- Wanneer de deur van de binnenruimte of de deurdichting beschadigd is, kan er energie van microgolven vrijkomen. Het apparaat nooit gebruiken wanneer de deur van de binnenruimte, de deurdichting of de kunststof omlijsting van de deur beschadigd is. Contact opnemen met de servicedienst.
- Bij toestellen waarvan de afdekking van de behuizing niet is afgedekt komt microgolvenenergie vrij. De afdekking van de behuizing nooit verwijderen. Neem voor onderhouds- of reparatiewerkzaamheden contact op met de klantendienst.

Stoom**⚠ Waarschuwing – Risico van verbranding!!**

- Het water in de tank kan sterk worden verhit wanneer het apparaat de volgende keer wordt gebruikt. Na gebruik van de stoomfunctie moet de tank altijd worden leeggemaakt.
- Er ontstaat hete damp in de binnenruimte. Tijdens het gebruik van de stoomfunctie mag u niet met uw handen in de binnenruimte komen.
- Tijdens het uitnemen van de toebehoren kan hete vloeistof over de rand stromen. Hete toebehoren voorzichtig uitnemen, met de ovenhandschoen.

⚠ Waarschuwing – Risico van letsel en verbranding!!

Brandbare vloeistoffen kunnen in de binnenruimte vlam vatten (explosieve verbranding). Doe geen ontvlambare vloeistoffen (bijv. alcoholhoudende dranken) in de watertank. Vul de watertank uitsluitend met water of de door ons aanbevolen ontkalkingsoplossing.

Braadthermometer**⚠ Waarschuwing – Kans op een elektrische schok!**

Bij gebruik van een verkeerde braadthermometer kan de isolatie beschadigd raken. Gebruik alleen de braadthermometer die bestemd is voor het toestel.

Reinigingsfunctie

Waarschuwing – Risico van brand!

- Losse voedselresten, vet en vleessap kunnen tijdens de reiniging vlam vatten. Verwijder voordat de reiniging start altijd de grove verontreiniging uit de binnenruimte. Geen accessoires meereinigen.
- De buitenkant van het apparaat wordt zeer heet tijdens het reinigen. Nooit brandbare voorwerpen, zoals bijv. droogdoeken, aan de deurgreep hangen. De voorzijde van het apparaat vrij houden. Zorg ervoor dat er geen kinderen in de buurt zijn.
- Bij beschadigde deurafdichting ontsnapt grote hitte in het bereik van de deur. De dichting niet schuren en niet afnemen. Nooit het apparaat met beschadigde afdichting of zonder afdichting gebruiken;

Waarschuwing – Ernstig gezondheidsrisico!

De buitenkant van het apparaat wordt zeer heet tijdens het reinigen. De antiaanbaklaag van bakplaten en vormen wordt aangetast en er ontstaan giftige gassen. Bij gebruik van de reinigingsfunctie nooit platen en vormen met een antiaanbaklaag meereinigen. In het algemeen geen accessoires meereinigen.

Waarschuwing – Gezondheidsrisico!

De reinigingsfunctie warmt de binnenruimte tot een heel hoge temperatuur op zodat resten van braden, grillen en bakken verbranden. Hierbij komen dampen vrij die tot irritaties van de slijmvliezen kunnen leiden. Tijdens de reinigingsfunctie de keuken grondig ventileren. Niet gedurende langere tijd in de ruimte verblijven. Kinderen en huisdieren uit de buurt houden. Ook bij tijduitstel met verplaatste eindtijd de aanwijzingen in acht nemen.

Waarschuwing – Gevaar voor verbranding!

- De binnenruimte wordt zeer heet tijdens het reinigen. Nooit de apparaatdeur openen. Het apparaat laten afkoelen. Zorg ervoor dat er geen kinderen in de buurt zijn.
-  De buitenkant van het apparaat wordt zeer heet tijdens het reinigen. Nooit de apparaatdeur aanraken. Het apparaat laten afkoelen. Zorg ervoor dat er geen kinderen in de buurt zijn.

Oorzaken van schade

Algemeen

Attentie!

- Toebehoren, folie, bakpapier of vormen op de bodem van de binnenruimte: Geen toebehoren op de bodem van de binnenruimte leggen. Geen bakpapier of folie, van welk type dan ook, op de bodem van de binnenruimte leggen. Geen vorm op de bodem van de binnenruimte plaatsen wanneer een temperatuur van meer dan 50 °C ingesteld is. Er ontstaat dan een opeenhoping van warmte. De bak- en braadtijden kloppen niet meer en het email wordt beschadigd.
- Aluminiumfolie: aluminiumfolie in de binnenruimte mag niet in contact komen met de deurruit. Hierdoor kunnen permanente verkleuringen van de ruit optreden.
- Vormen van silicone: geen bakvormen van silicone of silicone-achtige, herbruikbare bakfolie, afdekkingen of accessoires gebruiken. De baksensor kan dan beschadigd raken. Bakpapier dat van een laagje silicone is voorzien kan worden gebruikt.
- Water in de hete binnenruimte: Nooit water in de hete binnenruimte gieten. Er ontstaat dan waterdamp. Door de verandering van temperatuur kan schade aan het email ontstaan.
- Blijft er gedurende langere tijd vocht in de binnenruimte, dan kan dit leiden tot corrosie. De binnenruimte na gebruik laten drogen. Bewaar gedurende langere tijd geen levensmiddelen in de gesloten binnenruimte. Bewaar geen gerechten in de binnenruimte.
- Koelen met de apparaatdeur open: na een bereiding met hoge temperaturen de binnenruimte laten afkoelen met de deur gesloten. Zorg ervoor dat er niets tussen de apparaatdeur beklemd raakt. Ook wanneer de deur slechts op een kier staat, kunnen naburige voorzijden van meubels in de loop van de tijd beschadigd raken. Alleen na gebruik met veel vocht de binnenruimte laten drogen met de deur open.
- Vruchtensap: De bakplaat bij zeer vochtig vruchtengebak niet te overvloedig bedekken. Vruchtensap dat van de bakplaat druppelt, laat vlekken achter die niet meer kunnen worden verwijderd. Gebruik zo mogelijk de diepere braadslede.
- Ovenreiniger: nooit ovenreiniger in de warme binnenruimte gebruiken. Er kan schade aan het email ontstaan. Vóór het volgende opwarmen resten uit de binnenruimte en van de toesteldeur volledig verwijderen.
- Sterk vervuilde dichting: wanneer de dichting sterk vervuild is, sluit de apparaatdeur niet goed meer. De aangrenzende voorzijden van meubels kunnen dan beschadigd raken. Zorg ervoor dat de dichting altijd schoon is. Nooit het apparaat met beschadigde afdichting of zonder afdichting gebruiken.
- Apparaatdeur als vlak om op iets op te leggen of te plaatsen: niets op de apparaatdeur leggen of plaatsen en er niets aan hangen. Geen vormen of toebehoren op de apparaatdeur plaatsen.

- Toebehoren inschuiven: afhankelijk van het type toestel kunnen de toebehoren krassen geven op de deur. Toebehoren altijd tot de aanslag in de binnenruimte schuiven.
- Apparaat transporteren: Het apparaat niet aan de deurgreep vasthouden of dragen. De deurgreep houdt op den duur het gewicht van het apparaat niet en kan afbreken.

Magnetron

Attentie!

- Ontstaan van vonken: metalen voorwerpen, zoals een lepel in een glas, moeten minstens 2 cm van de wanden van de binnenruimte en de binnenkant van de deur verwijderd zijn. Vonken kunnen de binnenste deurruit aantasten.
- Toebehoren combineren: Het rooster niet combineren met de braadslede. Wanneer deze direct op elkaar geschoven zijn, kunnen er vonken ontstaan. Beide alleen op de eigen hoogte inschuiven.
- Uitsluitend magnetron: wordt alleen de magnetron gebruikt, dan is de braadslede of de bakplaat niet geschikt. Er kunnen vonken ontstaan en de binnenruimte wordt beschadigd. Gebruik als vlak om iets op te zetten het meegeleverde rooster of de magnetron in combinatie met een verwarmingsmethode.
- Aluminium schalen: geen aluminium schalen in het apparaat plaatsen. Wanneer er vonken ontstaan, raakt het apparaat beschadigd.
- Gebruik van de magnetron zonder etenswaar: wanneer het apparaat wordt gebruikt zonder dat er etenswaar in staat, leidt dit tot overbelasting. Nooit de magnetron starten als er geen etenswaar in de binnenruimte staat. Alleen een korte serviestest vormt hierop een uitzondering. → "De magnetron" op pagina 21

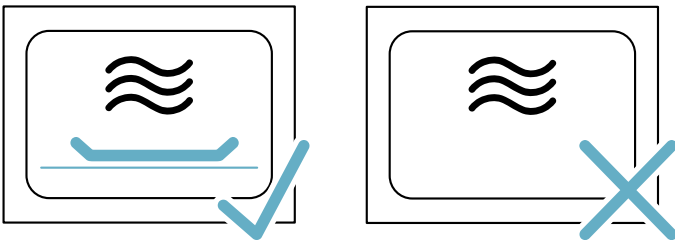

- Popcorn uit de magnetron: stel nooit een te hoog magnetronvermogen in. Maximaal 600 watt gebruiken. Leg de popcornzak altijd op een glazen bord. Door overbelasting kan de deurruit barsten.

Dit apparaat beantwoordt aan de norm EN 55011 resp. CISPR 11. Het is een product van groep 2, klasse B.

Groep 2 betekent dat er microgolven worden geproduceerd om levensmiddelen te verwarmen. Klasse B houdt in dat het apparaat geschikt is voor huishoudelijk gebruik.

Stoom

Attentie!

- Bakvormen: de vormen dienen hitte- en stoombestendig te zijn. Bakvormen van silicone zijn niet geschikt voor gecombineerd gebruik met stoom.
- Kookgerei met roestplekken: gebruik geen kookgerei met roestplekken. De kleinste plekken kunnen al corrosie in de binnenruimte veroorzaken.
- Vrijkomende vloeistof: plaats bij het stomen met een bak met gaatjes altijd de bakplaat, de braadslede of de bak zonder gaatjes eronder. Vrijkomende vloeistof wordt opgevangen.
- Heet water in de watertank: door heet water kan het stoomsysteem beschadigd raken. Vul de watertank uitsluitend met koud water.
- Schade aan het email: start geen programma of functie wanneer zich water op de bodem van de binnenruimte bevindt. Dit water dient voor gebruik te worden verwijderd.
- Ontkalkingsoplossing: zorg ervoor dat er geen ontkalkingsoplossing op het bedieningspaneel of andere oppervlakken van het apparaat komt. De oppervlakken raken dan beschadigd. Gebeurt dit toch, verwijder de ontkalkingsoplossing dan direct met water.
- Watertank reinigen: watertank niet in de afwasmachine reinigen. De tank raakt dan beschadigd. Reinig de watertank met een zachte doek en een in de handel gebruikelijk schoonmaakmiddel.

Milieubescherming

Uw nieuwe apparaat is bijzonder energie-efficiënt. Hier krijgt u tips over de manier waarop u bij het gebruik van uw apparaat nog meer kunt besparen op energie en het apparaat op de juiste manier afvoert.

Energiebesparing

- Het apparaat alleen voorverwarmen als dit in het recept of in de tabellen van de gebruiksaanwijzing is opgegeven.
- Laat diepvrieslevensmiddelen eerst ontdooien voordat u ze in de binnenruimte plaatst.

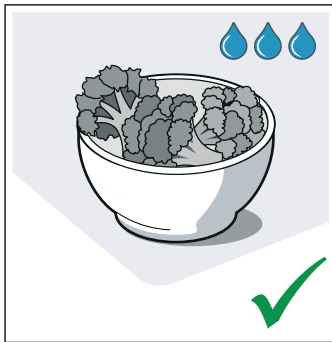
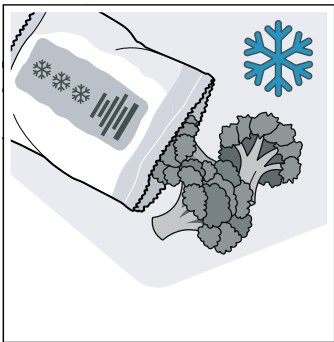

- Gebruik donkere, zwart gelakte of geëmailleerde bakvormen. Deze nemen de hitte bijzonder goed op.

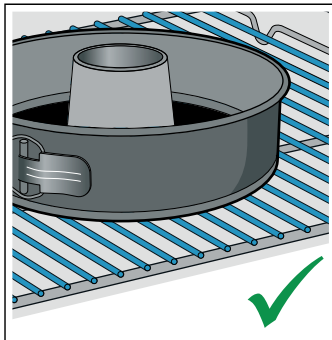
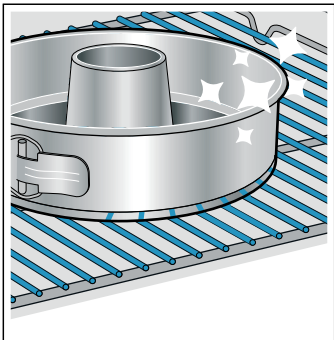

- Verwijder de accessoires die u niet nodig heeft uit de binnenruimte.

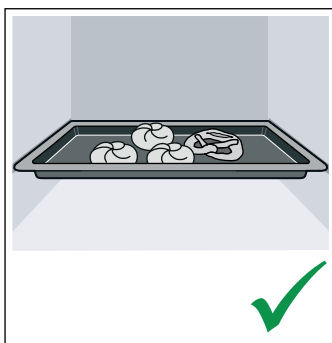
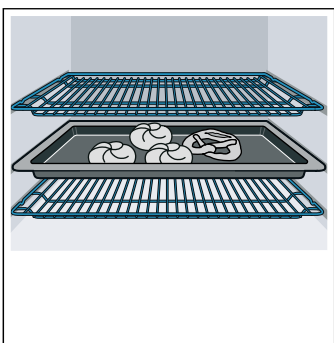

- Open de apparaatdeur tijdens de bereiding zo weinig mogelijk.

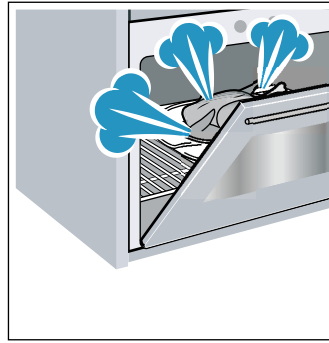

- Meerdere taarten of cakes kunt u het beste na elkaar bakken. De binnenruimte is dan nog warm. Hierdoor is de baktijd voor het tweede gerecht korter. U kunt ook twee rechthoekige vormen naast elkaar in de binnenruimte plaatsen.

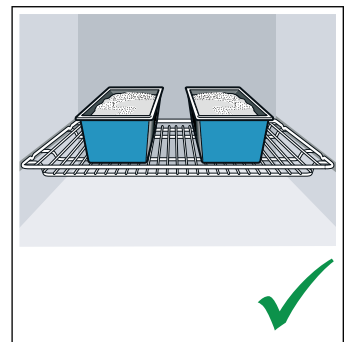
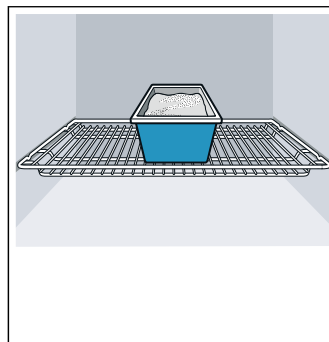

- Bij langere bereidingstijden kunt u het apparaat 10 minuten voor het einde van de bereidingstijd uitzetten en de restwarmte gebruiken voor het afbakken.

Milieuvriendelijk afvoeren

Voer de verpakking op een milieuvriendelijke manier af.



Dit apparaat is gekenmerkt in overeenstemming met de Europese richtlijn 2012/19/EU betreffende afgedankte elektrische en elektronische apparatuur (waste electrical and electronic equipment - WEEE). De richtlijn geeft het kader aan voor de in de EU geldige terugname en verwerking van oude apparaten.

Het apparaat leren kennen

In dit hoofdstuk geven we u uitleg over de indicaties en bedieningselementen. Daarnaast leert u verschillende functies van uw apparaat kennen.

Aanwijzing: Afhankelijk van het apparaattype zijn kleuren en detailafwijkingen mogelijk.

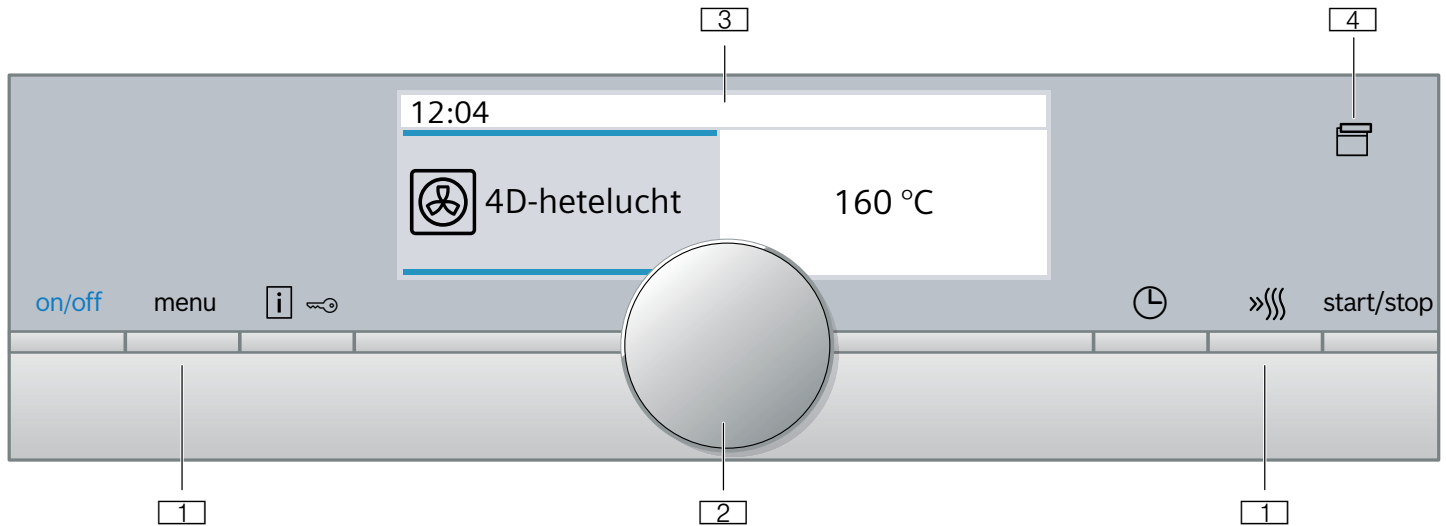

- 1 Toetsen**
De toetsen links en rechts van de draaiknop hebben een drukpunt. Druk op de toets om deze in werking te stellen.
- 2 Draaiknop**
U kunt de draaiknop naar rechts of naar links draaien.
- 3 Touch-display**
Op het touch-display ziet u de actuele instelwaarden, keuzemogelijkheden en aanwijzingen. Om in te stellen tikt u op het betreffende tekstveld. Afhankelijk van de keuze veranderen de tekstvelden.
- 4 Touch-veld**
Door op het veld te tippen gaat het schakelfront open. U kunt de watertank uitnemen.

Bedieningspaneel

Via het bedieningspaneel stelt u met behulp van toetsen en een draaiknop de verschillende functies van uw apparaat in. Het display geeft de actuele instellingen weer.

>>>>	Snel voorverwarmen	Snel voorverwarmen in- en uitschakelen
start/stop		Werking starten, stoppen of afbreken
	Afscherming openen	Watertank vullen of leegmaken

Draaiknop

Met de draaiknop wijzigt u de instelwaarden die op het display zijn weergegeven,

Bij de meeste keuzelijsten, bijv. de verwarmingsmethoden, begint na het laatste punt het eerste weer. Bij de temperatuur moet u de draaiknop bijv. weer terugdraaien wanneer de minimale of maximale temperatuur bereikt is.

Bedieningselementen

De afzonderlijke bedieningselementen zijn afgestemd op de verschillende functies van uw apparaat. Zo kunt u het apparaat eenvoudig en direct instellen.

Toetsen

De betekenis van de verschillende toetsen wordt hier kort uitgelegd.

Toetsen	Betekenis	
on/off		Apparaat in- en uitschakelen
menu	Menu	Functiekeuze-menu openen
	Informatie Kinderslot	Aanwijzingen laten weergeven Kinderslot activeren en deactiveren
	Tijdfuncties	Menu Tijdfuncties openen

Display

Het display is zo gestructureerd dat u de opgaven met één blik kunt aflezen.

De waarde die u kunt instellen staat in focus. Hij wordt in het wit weergegeven tegen een donkere achtergrond.

Statusregel

De statusregel bevindt zich boven in het display. Hier worden de tijd en de ingestelde tijdfuncties weergegeven.

Voortgangslijn

Aan de hand van de voortgangslijn ziet u bijv. hoever de oven al is opgewarmd of de tijdsduur afgelopen is. De rechte lijn onder de waarde in focus wordt met het

voortschrijden van de werking van links naar rechts gevuld.

Tijdsafloop

Wanneer u het apparaat heeft gestart zonder een tijdsduur in te voeren, kunt u rechtsboven in de statusregel zien hoelang het programma al loopt.

Wanneer u een tijdsduur heeft ingesteld die vervolgens gewist is, wordt vanaf het moment dat de tijdsduur afgelopen is verder geteld. Zo kunt u altijd controleren hoelang het programma al loopt.

Temperatuurregeling



De balken in de temperatuurregeling geven de opwarmingsfasen of de restwarmte in de binnenruimte aan.

Verwarmingscontrole	De verwarmingscontrole geeft de temperatuurverhoging in de binnenruimte weer. Wanneer alle balken vol zijn, is het optimale tijdstip bereikt om het gerecht in te schuiven. Bij de grill- en reinigingsstanden verschijnen de balken niet.
Restwarmte-indicatie	Wanneer het apparaat uitgeschakeld is, geeft de temperatuurregeling de restwarmte in de binnenruimte weer. De weergave verdwijnt wanneer de temperatuur tot ca. 60 °C gedaald is.

Aanwijzing: Door thermische traagheid kan de weergegeven temperatuur een beetje afwijken van de werkelijke temperatuur in de binnenruimte. Tijdens het opwarmen kunt u met de toets  de actuele opwarmtemperatuur opvragen.

Verwarmingsmethoden

Om altijd de juiste verwarmingsmethode voor uw gerecht te kunnen bepalen, geven wij hier uitleg over de verschillen en toepassingen.















Verwarmingsmethoden	Temperatuur	Gebruik
 4D-hetelucht	30-275 °C	Voor het bakken en braden op één of meerdere niveaus. De ventilator verdeelt de warmte van het ronde verwarmingselement aan de achterkant gelijkmatig in de binnenruimte.
 Boven- en onderwarmte	30-300 °C	Voor het traditioneel bakken en braden op één niveau. Bijzonder geschikt voor gebak met vochtige bedekking. De warmte komt gelijkmatig van onderen en van boven.
 Hetelucht eco	30-275 °C	Voor het gezond bereiden van geselecteerde gerechten op één niveau, zonder voorverwarmen. De ventilator verdeelt de warmte van het ronde verwarmingselement aan de achterkant in de binnenruimte. Het meest doeltreffend is de verwarmingsmethode tussen 125-275 °C. Deze verwarmingsmethode wordt voor het bepalen van het energieverbruik in de circulatieluchtmodus en de energie-efficiëntieklasse gebruikt.

Functiekeuze-menu

Het menu is onderverdeeld in verschillende functies. Zo kunt u snel naar de gewenste functie gaan.

Functie	Gebruik
Verwarmingsmethoden	Voor de bereiding van uw gerecht zijn er vele fijn afgestemde verwarmingsmethoden.
Gerechten → "Gerechten" op pagina 39	Hier vindt u voor veel gerechten de juiste, al geprogrammeerde instelwaarden.
Magnetron → "De magnetron" op pagina 21	Met de magnetron kunt u de gerechten sneller bereiden, verwarmen of ontdooien.
Magnetron-combinatie → "De magnetron" op pagina 21	Hiermee kunt u naast de magnetron een verwarmingsmethode inschakelen.
Stoom → "Stoom" op pagina 23	Bij sommige gerechten krijgt u door de bereiding met stoom een beter resultaat.
Drogen → "Stoom" op pagina 23 → "De magnetron" op pagina 21	Altijd gebruiken na de bereiding met stoom of met de magnetron.
Ontkalken → "Reinigingsfunctie" op pagina 32	Hierdoor verwijdert u de kalk uit de verdamer.
Zelfreiniging → "Reinigingsfunctie" op pagina 32	Met de zelfreiniging wordt uw oven zelfstandig gereinigd.
Instellingen → "Basisinstellingen" op pagina 20	U kunt de basisinstellingen van uw apparaat aanpassen aan uw gewoontes.
Home Connect → "Home Connect" op pagina 29	Met deze functie kunt u de oven verbinden met een mobiel eindapparaat.

Bij temperatuurinstellingen boven 275 °C en grillstand 3 verlaagt het apparaat de temperatuur na ca. 40 minuten tot ca. 275 °C resp. grillstand 1.

	Boven- en onderwarmte eco	30-300 °C	Voor het gezond bereiden van geselecteerde gerechten op één niveau. De warmte komt van boven en van onderen. Het meest doeltreffend is de verwarmingsmethode tussen 150-250 °C. Deze verwarmingsmethode wordt voor het bepalen van het energieverbruik in de conventionele modus gebruikt.
	Circulatiegrillen	30-300 °C	Voor het braden van gevogelte, hele vis en grotere vleesstukken. Het grillelement en de ventilator schakelen afwisselend in en uit. De ventilator wervelt de hete lucht rond de gerechten.
	Grill, groot	Grillstanden: 1 = zwak 2 = gemiddeld 3 = sterk	Voor het grillen van platte stukken zoals steaks, worstjes of toast en voor het gratineren. Het hele oppervlak van het grillelement wordt heet.
	Grill, klein	Grillstanden: 1 = zwak 2 = gemiddeld 3 = sterk	Voor het grillen van kleine hoeveelheden, zoals steaks, worstjes of toast en om te gratineren. Het middelste deel onder het grillelement wordt heet.
	Pizzastand	30-275 °C	Voor het bereiden van pizza's en gerechten die veel warmte van onderen nodig hebben. Het onderste verwarmingselement en het ronde verwarmingselement aan de achterwand zijn ingeschakeld.
	Intensieve warmte	30-300 °C	Voor gerechten met een knapperige bodem. De warmte komt van boven en bijzonder sterk van beneden.
	Langzaam garen	70-120 °C	Voor het langzaam garen van aangebraden, zachte stukken vlees in open vormen. De warmte komt bij een lage temperatuur gelijkmatig van boven en van onderen.
	Onderwarmte	30-250 °C	Voor de bereiding au bain-marie en om na te bakken. De warmte komt van onderen.
	Drogen	30-150 °C	Voor het drogen van kruiden, fruit en groente.
	Warmhouden	60-100 °C	Voor het warmhouden van bereide gerechten.
	Servies voorverwarmen	30-70 °C	Voor het opwarmen van servies.
	coolStart-functie	30-275 °C	Voor de snelle bereiding van diepvriesproducten op hoogte 3. De temperatuur is afhankelijk van de opgaven van de fabrikant. Gebruik de hoogste temperatuur die op de verpakking staat aangegeven. De bereidingstijd is zoals aangegeven of korter. Het heeft geen zin om voor te verwarmen
	Regenereren	80-180 °C	Voor het opnieuw verwarmen van gerechten en het opbakken van gebak. Door de toegevoerde stoom drogen de gerechten niet uit
	Deegrijpsstand	30-50 °C	Om gist- en zuurdeeg deeg te laten rijzen en yoghurt te laten rijpen. Het deeg rijst sneller dan bij kamertemperatuur. Het oppervlak van het deeg droogt niet uit

Voorgestelde waarden

Bij elke verwarmingsmethode geeft het apparaat een voorgestelde temperatuur of stand weer. U kunt deze overnemen of in het betreffende bereik veranderen.

Meer informatie

In de meeste gevallen biedt het apparaat u aanwijzingen en meer informatie over de zojuist uitgevoerde actie. Druk hiervoor op de toets . De aanwijzing wordt enkele seconden weergegeven.

Vele aanwijzingen verschijnen automatisch, bijv. ter bevestiging of als oproep of waarschuwing.

Functies voor de binnenruimte

Enkele functies vergemakkelijken het gebruik van uw apparaat. Zo wordt bijv. de binnenruimte volledig verlicht en een koelventilator beschermt het apparaat voor oververhitting.

Apparaatdeur openen

Wanneer u tijdens het gebruik de apparaatdeur opent, wordt de werking stopgezet. Bij het sluiten van de deur wordt de werking voortgezet.

Aanwijzing: Bij de functie Magnetron moet u de werking na het sluiten van de deur met de toets start/stop voortzetten. Daarvoor kunt u de basisinstelling wijzigen.

Verlichting van de binnenruimte

Wanneer u de apparaatdeur opent, schakelt de binnenruimteverlichting in. Blijft de deur langer dan 15 minuten open, dan schakelt de binnenverlichting weer uit.

Bij de meeste functies schakelt de binnenruimteverlichting in zodra c wordt gestart. Wanneer het programma beëindigd is, schakelt de verlichting uit.

Aanwijzing: In de basisinstellingen kunt u vastleggen dat de binnenruimteverlichting bij gebruik niet inschakelt.

Koelventilator

De koelventilator wordt zo nodig in- en uitgeschakeld. De warme lucht ontsnapt via de deur.

Attentie!

De ventilatiesleuven niet afdekken. Anders raakt de oven oververhit.

De koelventilator loopt een bepaalde tijd na, zodat de binnenruimte na gebruik sneller afkoelt.

Aanwijzing: U kunt in de basisinstellingen instellen hoelang de koelventilator naloopt.

→ "Basisinstellingen" op pagina 20

Toebehoren

Bij uw apparaat horen verschillende toebehoren. Hier is krijgt u een overzicht over de meegeleverde toebehoren en de manier waarop ze worden gebruikt.

Meegeleverde toebehoren

Uw apparaat is voorzien van de volgende toebehoren:

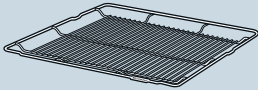
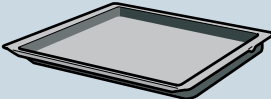
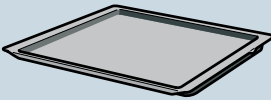
	<p>Rooster Voor servies, gebak- en ovenschalen. Voor braad- en grillstukken en diepvriesgerechten. Het rooster is geschikt voor gebruik met de magnetron.</p>
	<p>Braadslede Voor vochtig gebak, taarten, diepvriesgerechten en grote braadstukken. Hij kan ook worden gebruikt om het vet op te vangen, als u direct op het rooster grilt.</p>
	<p>Bakplaat Voor plaatgebak en klein gebak.</p>

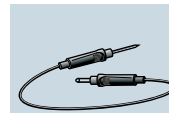

Braadthermometer

Maakt het mogelijk het eindresultaat exact op uw wensen af te stellen.

In het betreffende hoofdstuk kunt u lezen hoe deze te gebruiken.

→ "Braadthermometer" op pagina 26

Gebruik alleen originele toebehoren. Deze zijn speciaal op uw apparaat afgestemd.

Toebehoren kunt u nabestellen bij de servicedienst, in de vakhandel of via het internet.

Aanwijzing: Wanneer de toebehoren heet worden, kunnen ze vervormen. Dit heeft geen invloed op de werking. De vervorming verdwijnt weer nadat ze zijn afgekoeld.

Magnetron

Voor gebruik met alleen de magnetron is uitsluitend het meegeleverde rooster geschikt. Door het gebruik van de braadslede of bakplaat kunnen vonken ontstaan.

Bij gebruik in combinatie met de magnetron of de functie Gerechten kunt u ook de braadslede, de bakplaat of andere meegeleverde accessoires gebruiken.

Accessoires inschuiven

De binnenruimte heeft 5 inschuifhoogtes. De inschuifhoogtes worden van beneden naar boven geteld.

In de binnenruimte is de bovenste inschuifhoogte bij veel apparaten voorzien van een grillsymbool.

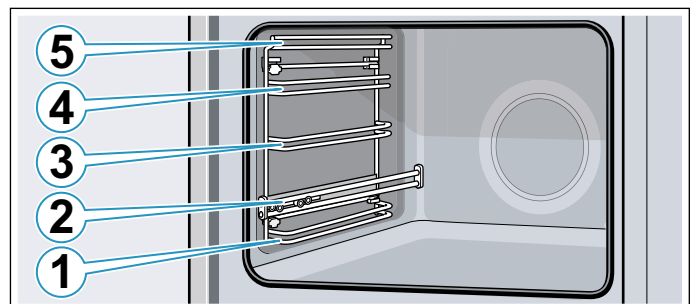

Bij de inschuifhoogtes 1, 3, 4 en 5 de accessoires altijd tussen de beide geleidestangen van een inschuifhoogte schuiven.

De accessoires kunnen tot ongeveer halverwege naar buiten worden getrokken zonder dat ze kantelen. Met de uitschuifrails op hoogte 2 kunt u de accessoires verder naar buiten trekken.

Let erop dat de accessoires zich achter het lipje **a** op de uitschuifrails bevinden.

Voorbeeld in de afbeelding: braadslede

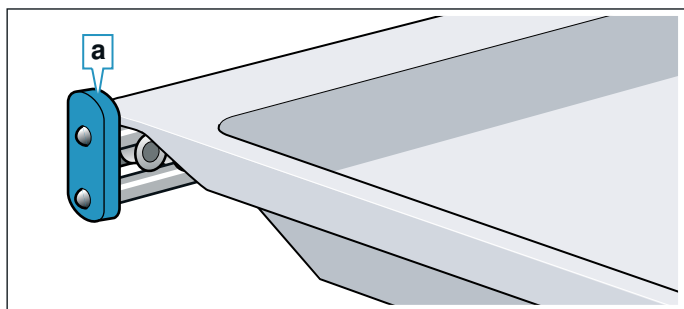

Aanwijzingen

- Let erop dat u de accessoires altijd op de juiste manier in de binnenruimte plaatst.
- Schuif de accessoires altijd volledig in de binnenruimte, zodat ze de apparaatdeur niet raken.

Vergrendelingsfunctie

De accessoires kunnen tot ongeveer halverwege naar buiten worden getrokken, tot ze inklikken. De vergrendelingsfunctie voorkomt dat de accessoires kantelen wanneer ze worden verwijderd. De accessoires dienen op de juiste wijze in de binnenruimte te worden geschoven, zodat de kantelbeveiliging goed werkt.

Let er bij het inschuiven van het rooster op dat de ontgrendelnok **a** zich aan de achterkant bevindt en naar beneden wijst. De tekst "microwave" moet op de voorkant staan en de kromming moet naar beneden wijzen.

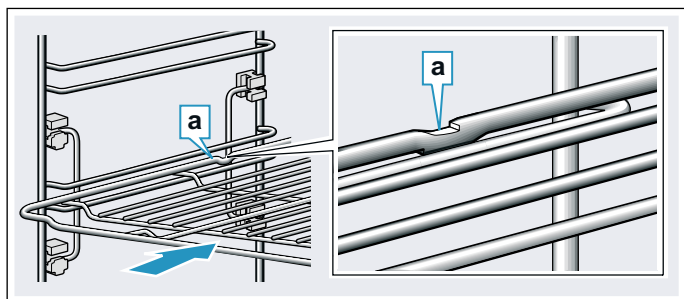

Let er bij het inschuiven van platen op dat de kerf **a** zich aan de achterkant bevindt en naar beneden wijst. De schuine kant van de accessoires **b** moet van voren naar de apparaatdeur wijzen.

Voorbeeld in de afbeelding: braadslede

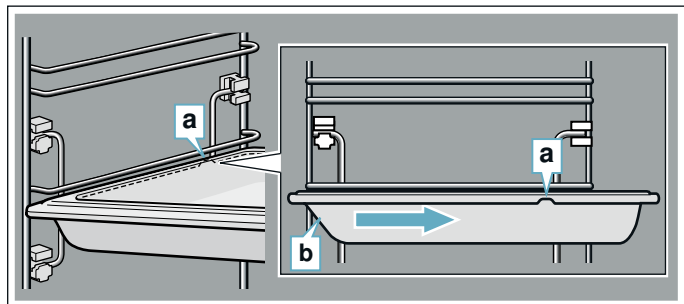

Extra toebehoren

Extra toebehoren kunt u kopen bij de servicedienst, in speciaalzaken of via het internet. U vindt een uitgebreid aanbod voor uw apparaat in onze folders of op internet.

De beschikbaarheid en de mogelijkheid om online te bestellen is per land verschillend. U kunt dit nakijken in uw verkoopdocumenten.

Aanwijzing: Niet alle extra toebehoren passen bij elk apparaat. Geef bij de aankoop altijd de precieze aanduiding (E-nr.) van uw apparaat op.

→ "Servicedienst" op pagina 39

Speciale accessoires

Rooster

Voor servies, gebak en ovenschalen en voor braad- en grillstukken.

Braadslede

Voor vochtig gebak, taarten, diepvriesgerechten en grote braadstukken.

Hij kan ook worden gebruikt om het vet op te vangen, als u direct op het rooster grilt.

Bakplaat

Voor plaatgebak en klein gebak.

Inzetrooster

Voor vlees, gevogelte en vis.

Om in de braadslede te plaatsen en afdrupend vet en vleessap op te vangen.

Braadslede met antiaanbaklaag

Voor vochtig gebak, taarten, diepvriesgerechten en grote braadstukken.

Gebak en vlees laten gemakkelijker los van de braadslede.

Bakplaat met antiaanbaklaag

Voor plaatgebak en klein gebak.

Het gebak laat gemakkelijker los van de bakplaat.

Grote braadpan met inzetrooster

Voor het klaarmaken van grote hoeveelheden.

Deksel voor de grote braadpan

De deksel maakt van de grote braadpan een professionele pan.

Pizzaplaat

Voor pizza's en groot, rond gebak.

Grillplaat

Om te grillen, in plaats van het rooster, of als bescherming tegen spetters. Alleen gebruiken in de braadslede.

Baksteen

Voor zelfgemaakt brood, broodjes en pizza's die een knapperige bodem moeten hebben.

De baksteen moet tot de aanbevolen temperatuur worden voorverwarmd.

Glazen braadpan

Voor stoofgerechten en ovenschotels.

Bij uitstek geschikt voor de verwarmingsmethode "Gerechten".

Glazen schaal

Voor grote braadstukken, vochtig gebak en ovenschotels.

Glazen braadslede

Voor ovenschotels, groentegerechten en gebak.

Decorlijsten

Voor het afdekken van vakbodems van meubels en de grondplaat van het apparaat.

Voor het eerste gebruik

Voordat u uw nieuwe apparaat kunt gebruiken moet u enkele instellingen uitvoeren: Reinig daarnaast de binnenruimte en de toebehoren.

Voor het eerste gebruik

Informeer voor de eerste ingebruikneming bij uw waterbedrijf naar de waterhardheid van uw leidingwater.

Om ervoor te zorgen dat het apparaat u er op het juiste moment aan kan herinneren dat u dient te ontkalken, dient u de juiste waterhardheid in te stellen.

Attentie!

- Schade aan het apparaat door gebruik van ongeschikte vloeistoffen.
Gebruik geen gedistilleerd water, geen sterk chloridehoudend leidingwater (> 40 mg/l) of andere vloeistoffen.
Gebruik uitsluitend vers, koud leidingwater, onthard water of mineraalwater zonder koolzuur.
- Kans op functiestoringen bij het gebruik van gefilterd of gedemineraliseerd water.
Het apparaat vraagt eventueel om na te vullen terwijl de watertank vol is, of de stoomfunctie wordt na ongeveer 2 minuten afgebroken.
Meng gefilterd of gedemineraliseerd water eventueel met mineraalwater zonder koolzuur, in de verhouding één op één.

Aanwijzingen

- Is het water zeer kalkhoudend, dan raden wij u aan om onthard water te gebruiken.
- Gebruikt u uitsluitend onthard water, dan kunt u als waterhardheid "onthard" instellen.
- Gebruikt u mineraalwater, stel dan waterhardheid "4 zeer hard" in.
- Gebruikt u mineraalwater, dan mag dit geen koolzuur bevatten.

Waterhardheid	Instelling
0	0 onthard
1 (tot 1,3 mmol/l)	1 zacht
2 (1,3 - 2,5 mmol/l)	2 gemiddeld
3 (2,5 - 3,8 mmol/l)	3 hart
4 (meer dan 3,8 mmol/l)	4 zeer hard

Eerste gebruik

Na de stroomaansluiting of een stroomonderbreking verschijnen in het display de instellingen voor het eerste gebruik.

Aanwijzing: U kunt deze instellingen op elk moment in de basisinstellingen wijzigen. → "Basisinstellingen" op pagina 20

Taal instellen

De taal "Deutsch" is standaard ingesteld.

1. Met de draaiknop de gewenste taal instellen.
2. Op de pijl √ tippen.
De volgende instelling verschijnt.

Tijd instellen

De tijd start bij 12:00 uur.

1. Met de draaiknop de actuele tijd instellen.
2. Op de pijl √ tippen

Datum instellen

Standaard is de datum 1.1.2014 ingesteld.

1. Tip steeds op de pijl √ voor de volgende instelling.
2. Met de draaiknop de actuele dag, de maand en het jaar instellen.

Waterhardheid instellen

Als waterhardheid is "zeer hard" vooraf ingesteld.

Wijzig deze instelling wanneer het water zachter is. Informeer bij uw waterleidingbedrijf wat de waterhardheid is.

1. Met de draaiknop de waterhardheid instellen.
2. Op de pijl √ tippen.
Op het display verschijnt een melding dat het eerste gebruik is afgesloten

Met Home Connect

1. Tip op "Met Assistent instellen".
2. Meer aanwijzingen in het hoofdstuk → "Home Connect" op pagina 29

Binnenruimte reinigen

Om de geur van het nieuwe te verwijderen, warmt u de lege, gesloten binnenruimte op.

1. Neem het toebehoren uit de binnenruimte.
2. Verwijder verpakkingsresten, zoals korreltjes piepschuim, uit de binnenruimte.
3. Neem voor het voorverwarmen de gladde oppervlakken in de binnenruimte af met een zachte, vochtige doek.
4. Schakel het apparaat in met de toets on/off.
5. U dient de watertank te vullen. → "Watertank vullen" op pagina 24
6. Stel de opgegeven verwarmingsmethode, temperatuur en stoomtoevoer in en start het programma.

Instellingen	
Verwarmingsmethode	4D-hetelucht  met stoomtoevoer (intensiteit "sterk")
Temperatuur	maximaal
Tijdsduur	1 uur

7. Zorg ervoor dat de keuken geventileerd is zolang het apparaat opwarmt.
8. Schakel het apparaat na de opgegeven tijdsduur uit met de touch-toets on/off.
9. Wacht tot de binnenruimte is afgekoeld.
10. Reinig de gladde oppervlakken met zeepsop en een schoonmaakdoekje.
11. Maak de watertank leeg en de binnenruimte droog.
→ "Na gebruik met stoom altijd:" op pagina 25

Toebehoren reinigen

Reinig de toebehoren grondig met zeepsop en een schoonmaakdoekje of een zachte borstel.

Apparaat bedienen

U heeft de bedieningselementen en hun werking al leren kennen. Nu leggen we uit hoe u het apparaat instelt. U komt te weten wat er bij het in- en uitschakelen gebeurt en hoe u de functies instelt.

Apparaat in- en uitschakelen

Uw apparaat moet eerst ingeschakeld worden voordat u iets kunt instellen.

Uitzondering: het kinderslot en de kookwekker kunnen ook worden ingesteld als het apparaat uitgeschakeld is. Indicaties op het display of aanwijzingen, bijv. voor de restwarmte-indicatie in de binnenruimte, blijven ook zichtbaar wanneer het apparaat uitgeschakeld is.

Schakel het apparaat uit wanneer u het niet gebruikt. Wanneer er langere tijd niets is ingesteld, schakelt het apparaat automatisch uit.

Apparaat inschakelen

Met de toets on/off schakelt u het apparaat in. on/off boven de toets wordt verlicht.

Op het display verschijnt het studioLine-logo en vervolgens een verwarmingsmethode en een temperatuur.

Aanwijzing: U kunt in de basisinstellingen vastleggen welke functie er na het inschakelen moet verschijnen.

Apparaat uitschakelen.

Met de toets on/off schakelt u het apparaat uit. De verlichting boven de toets verdwijnt.

Een ingestelde functie wordt afgebroken.

Op het display verschijnt de tijd.

Aanwijzing: U kunt in de basisinstellingen vastleggen of de tijd wel of niet wordt weergegeven wanneer het apparaat uitgeschakeld is.

Werking starten of onderbreken

Om de werking te starten of te onderbreken drukt u op de toets start/stop. Nadat de werking onderbroken is, kan de koelventilator doorlopen.

Om alle instellingen te wissen, drukt u op de toets on/off.

Wanneer u tijdens het gebruik de deur van de binnenruimte opent, wordt de werking onderbroken. Om de werking voort te zetten de deur van de binnenruimte sluiten.

Tip: U kunt deze instelling in de basisinstellingen veranderen. → "Basisinstellingen" op pagina 20

Functie instellen

Wanneer u een functie kiest, moet het apparaat ingeschakeld zijn.

1. Toets menu indrukken..
Het functie-menu wordt geopend.
2. Tip op de gewenste functie.
Afhankelijk van de functie zijn er verschillende keuzemogelijkheden beschikbaar.
3. Met de draaiknop de keuze veranderen.
Naar keuze andere instellingen veranderen
4. Met de toets start/stop starten.
Op het display verschijnt een tijdsafloop. De instellingen en de voortgangslijn zijn zichtbaar.

Verwarmingsmethode en temperatuur instellen

Nadat het apparaat is ingeschakeld verschijnt de ingestelde verwarmingsmethode met temperatuur. U kunt deze instelling direct met de toets start/stop starten. Wilt u een andere verwarmingsmethode instellen, ga dan als volgt te werk.

Voor andere instellingen kunt u de waarden op de volgende manier veranderen.

Het voorbeeld in de afbeelding: boven- en onderwarmte met 180°C.

1. Met de draaiknop de verwarmingsmethode veranderen.

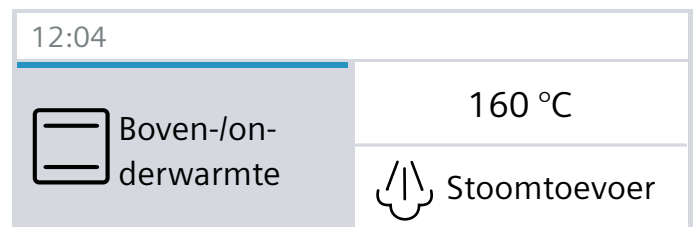

2. Op de voorgestelde temperatuur tippen.
3. Met de draaiknop de temperatuur veranderen.

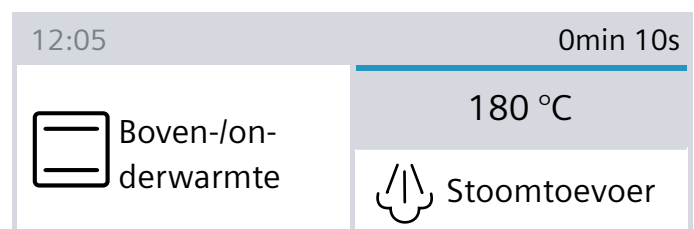

4. Starten met de toets start/stop.

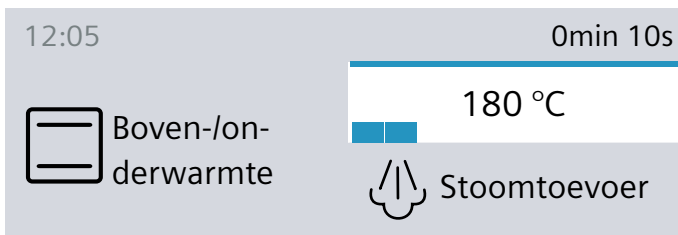

Op het display worden de ingestelde verwarmingsmethode en de temperatuur weergegeven.

Snel voorverwarmen

Met de toets »»» kunt u de binnenruimte bijzonder snel opwarmen.

Het snel voorverwarmen is niet bij alle verwarmingsmethoden mogelijk.

Geschikte verwarmingsmethoden:

	4D-hetelucht
	Boven- en onderwarmte
	Intensieve warmte

Om een gelijkmatig resultaat te krijgen, plaatst u het gerecht en de accessoires pas in de binnenruimte wanneer het snel voorverwarmen beëindigd is.

Instellen

Let erop dat u een geschikte verwarmingsmethode kiest. De temperatuur moet op meer dan 100 °C zijn ingesteld, anders start het snel voorverwarmen niet.

1. Verwarmingsmethode en temperatuur instellen.
2. Toets »»» indrukken.

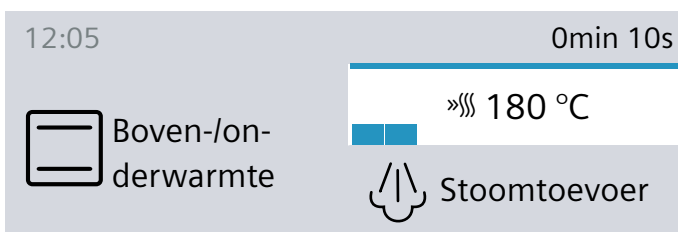

Links naast de temperatuur verschijnt het symbool »»». De temperatuurregeling begint zich te vullen.

Wanneer het snel voorverwarmen beëindigd is, klinkt er een signaal. Het symbool »»» verdwijnt. Plaats het gerecht in de binnenruimte.

Aanwijzingen

- Een ingestelde tijdsduur loopt onafhankelijk van de functie Snel voorverwarmen direct na de start af.
- Tijdens het snel voorverwarmen kunt u met de toets de actuele temperatuur van de binnenruimte opvragen.

Afbreken

Toets »»» indrukken. Het symbool »»» verdwijnt van het display.

Tijdfuncties

Uw apparaat beschikt over verschillende tijdfuncties.

Tijdfunctie	Gebruik
Kookwekker	De kookwekker functioneert als een eierwekker. Na afloop van de ingestelde tijd klinkt een signaal.
Tijdsduur	Na afloop van een ingestelde tijd klinkt een signaal. Het apparaat schakelt automatisch uit.
Eindtijd	Stel een tijdsduur en een eindtijd in. Het apparaat schakelt automatisch in, zodat de werking op het gewenste tijdstip beëindigd is.

Aanwijzingen

- Een tijdsduur tot één uur kunt u op de minuut precies instellen. Een tijdsduur van langer dan een uur kunt u instellen in stappen van 5 minuten.
- Afhankelijk van de richting waarin u de draaiknop draait, begint de tijdsduur bij een voorgestelde waarde: links 10 minuten, rechts 30 minuten.
- Aan het einde van elke tijdsfunctie klinkt een signaal en in de statusregel staat "Beëindigd".
- Met de toets kunt u tussentijds informatie opvragen, die dan kort op het display verschijnt.

Kookwekker

U kunt de wekker op elk moment instellen, ook wanneer het apparaat uitgeschakeld is. Hij loopt parallel aan de andere tijdinstantellingen en heeft een eigen signaal. Zo hoort u of de wekker of een tijdsduur afgelopen is.

U kunt maximaal 24 uur instellen.

1. Toets indrukken. Het veld voor de wekker gaat open.
2. Met de draaiknop de wekkertijd instellen. Na enkele seconden start de wekker. Het symbool voor de wekker en de aflopende tijd wordt links in de statusregel weergegeven.

Aan het einde van de ingestelde tijd

Er klinkt een signaal. Op het display verschijnt "Kookwekker afgelopen". U kunt het signaal met de toets voortijdig uitschakelen.

Wekkertijd afbreken

Met toets het menu Tijdfuncties openen en de tijd terugdraaien. Het menu met de toets sluiten.

Wekkertijd veranderen

Met de toets het menu Tijdfuncties openen en met de draaiknop in de volgende seconden de wekkertijd wijzigen. Met de toets de wekker starten.

Tijdsduur

Wanneer u een tijdsduur (bereidingstijd) voor uw gerecht instelt, wordt de werking na deze tijd automatisch beëindigd. De oven warmt niet meer op. U kunt maximaal 23 uur en 59 minuten instellen.

Voorwaarde: er zijn een verwarmingsmethode en een temperatuur ingesteld.

Voorbeeld: instelling voor 4D-hetelucht, 180 °C, tijdsduur 45 minuten.

1. Toets  indrukken.
Het menu Tijdfuncties gaat open.

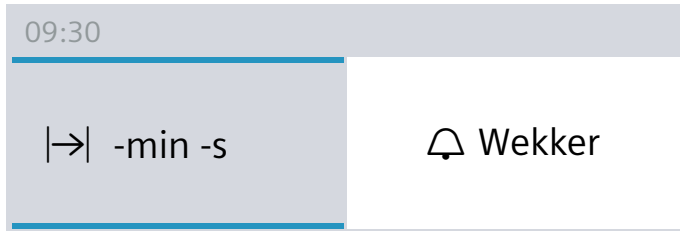

2. Met de draaiknop de tijdsduur instellen.

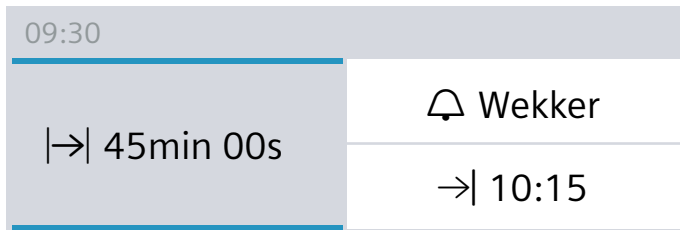

3. Starten met de toets start/stop.
Het verloop van de tijdsduur  is te zien in de statusregel.

De tijdsduur is afgelopen

Er klinkt een signaal. De oven warmt niet meer op. In de statusregel staat "Beëindigd". U kunt het signaal voortijdig met de toets  uitschakelen.

Tijdsduur afbreken

Met de toets  het menu Tijdfuncties openen. De tijdsduur terugdraaien. Op het display worden nu de ingestelde verwarmingsmethode en temperatuur weergegeven.

Tijdsduur veranderen

Met de toets  het menu Tijdfuncties openen. Met de draaiknop de tijdsduur veranderen.

Eindtijd

Verandert u de eindtijd, let er dan op dat levensmiddelen die snel bederven niet te lang in de binnenruimte mogen staan.

Voorwaarde: de ingestelde functie is niet gestart. Er is een tijdsduur ingesteld. Het menu Tijdfuncties  is geopend.

Voorbeeld in de afbeelding: u plaatst het gerecht om 9.30 uur in de oven. De bereidingsduur bedraagt 45 minuten en het gerecht is om 10.15 uur klaar. U wilt echter dat het om 12.45 uur klaar is.

1. Tip op het veld "Einde "
De eindtijd wordt weergegeven.

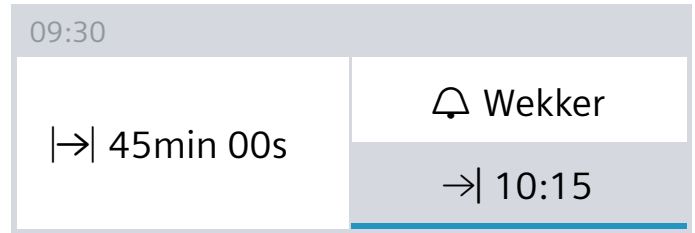

2. Met de draaiknop de eindtijd op een later tijdstip zetten.

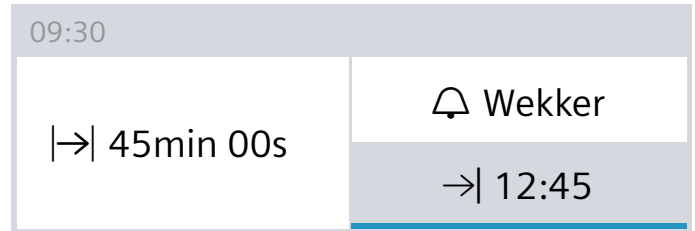

3. Met de toets start/stop bevestigen.

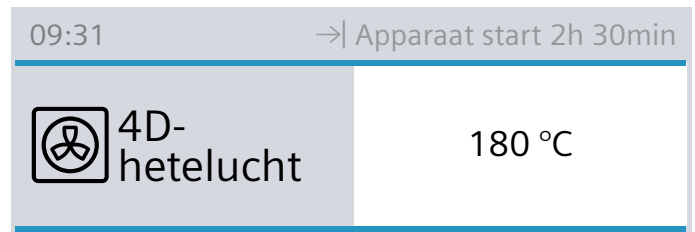



De oven bevindt zich in de wachtstand. De werking start op het juiste tijdstip. Het verloop van de tijdsduur is te zien in de statusregel.



De tijdsduur is afgelopen

Er klinkt een signaal. De oven warmt niet meer op. In de statusregel staat "Beëindigd". U kunt het signaal voortijdig met de toets  uitschakelen.

Eindtijd corrigeren

Dit is mogelijk zolang de oven zich in de wachtstand bevindt. Het menu Tijdfuncties met de toets  openen, op "Einde " tippen en met de draaiknop de eindtijd corrigeren. Het menu met de toets  sluiten.

Eindtijd afbreken



Dit is mogelijk zolang de oven zich in de wachtstand bevindt. Met de toets  het menu Tijdfuncties openen. Op "Einde " tippen en met de draaiknop de eindtijd terugdraaien. De tijdsduur loopt direct af.

Kinderslot

Om te voorkomen dat kinderen het apparaat per ongeluk inschakelen of instellingen wijzigen, is het voorzien van een kinderslot.

Activeren en deactiveren

U kunt het kinderslot activeren en deactiveren terwijl het apparaat uitgeschakeld is.

Druk steeds ca. 4 seconden lang op de toets . Op het display verschijnt een aanwijzing ter bevestiging en in de statusregel verschijnt het symbool .

Apparaatdeur vergrendeld

In de basisinstellingen kunt u de instellingen zo wijzigen dat naast het bedieningspaneel ook de apparaatdeur wordt vergrendeld.

De apparaatdeur vergrendelt wanneer de temperatuur in de binnenruimte ca. 50°C bereikt. In de statusregel verschijnt het symbool . Is de oven uitgeschakeld, dan vergrendelt de apparaatdeur direct wanneer u het kinderslot activeert.

Basisinstellingen

Er zijn verschillende instellingen beschikbaar om uw apparaat optimaal en eenvoudig te kunnen bedienen. U kunt nu deze instellingen naar wens wijzigen:

Instellingen veranderen

1. Menutoets indrukken.
Het functie-menu wordt geopend.
2. Functie "Instellingen" kiezen.
De eerste basisinstelling verschijnt:
3. Met de draaiknop de waarden veranderen.
4. Op de pijl  tippen om naar de volgende basisinstellingen te gaan.
5. Om op te slaan de menutoets indrukken.
Op het display verschijnt afwijzen of opslaan.

Lijst met instellingen

U vindt in de lijst alle basisinstellingen en de mogelijkheden om te wijzigen. Afhankelijk van de uitvoering van uw apparaat worden op het display alleen de instellingen weergegeven die bij uw apparaat passen.

U kunt de volgende instellingen veranderen:

Instelling	Keuze
Taal kiezen	Andere talen mogelijk
Tijd	Actuele tijd instellen
Datum	Actuele datum instellen
Geluidssignaal tijdsduur	kort (30 s)
	gemiddeld (1 m)
	lang (5 m)

Volume	In te stellen in 5 stappen
Toetssignaal	Uitgeschakeld (toetssignaal bij in- en uitschakelen met on/off blijft)
	Ingeschakeld
Display-helderheid	In te stellen in 5 stappen
Tijdsindicatie	Digitaal met datum
	Analoog
	Uit
Verlichting	In gebruik aan
	In gebruik uit
Kinderslot	Deurvergrendeling + toetsblokkering
	Alleen toetsblokkering
Automatisch voortzetten	Bij deur sluiten
	Niet automatisch voortzetten (toets start/stop indrukken)
Werking na inschakelen	Hoofdmenu
	Verwarmingsmethoden
	Gerechten*
	Magnetron
	Magnetron combinatie
	Stomen
Waarschuwing Magnetron bakplaat	Weergeven
	Niet weergeven
Nachtverduistering	Uitgeschakeld
	Ingeschakeld (display verduisterd tussen 22:00 en 5:59 uur)
Merklogo	Weergeven
	Niet weergeven.
Magnetron drogen	Ingeschakeld
	Uitgeschakeld
Ventilator-nalooptijd	Aanbevolen
	Minimaal
Waterhardheid	0 (onthard)
	1 (zacht)
	2 (gemiddeld)
	3 (hard)
	4 (zeer hard)
Sabbatinstelling	Ingeschakeld
	Uitgeschakeld
Home Connect	Wifi in- of uitschakelen → "Home Connect" op pagina 29
Fabrieksinstellingen	Terugzetten
	Niet terugzetten

*) Beschikbaar, afhankelijk van het apparaattype

Aanwijzing: Wijzigingen aan de instellingen van de taal, het toetssignaal en de display-helderheid hebben direct effect. Alle andere gaan pas in nadat de instellingen zijn opgeslagen.

Tijd wijzigen

In de basisinstellingen kunt u de tijd veranderen.
Voorbeeld: de tijd wijzigen van zomer- in wintertijd.

1. Menutoets indrukken.
Het functie-menu wordt geopend.
2. Op "Instellingen" tippen.
3. Met de pijl ∇ naar "Tijd" tippen.
4. Met de draaiknop de tijd wijzigen.
5. Menutoets indrukken.
Op het display verschijnt opslaan of afwijzen.

Stroomuitval

Na een lange stroomonderbreking verschijnen op het display de instellingen voor het eerste gebruik.

Stel de taal, de tijd en de datum opnieuw in.

De magnetron

Met de magnetron kunt u de gerechten bijzonder snel bereiden, verwarmen of ontdooien. U kunt de magnetron alleen, of in combinatie met een andere verwarmingsmethode gebruiken.

Om de magnetron optimaal te kunnen gebruiken, dient u de aanwijzingen voor de vormen in acht te nemen. Zie ook de opgaven in de toepassingstabellen aan het einde van de gebruiksaanwijzing.

Vormen

Niet alle vormen zijn geschikt voor de magnetron. Gebruik alleen vormen die geschikt zijn voor de magnetron. Dan worden de gerechten warm en raakt het apparaat niet beschadigd.

Geschikt zijn hittebestendige vormen van glas, glaskeramik, porselein of temperatuurbestendige kunststof. Deze materialen laten microgolven door. U kunt ook keramiek gebruiken, wanneer dit volledig geglazuurd is en geen barsten vertoont.

U kunt ook servies gebruiken. Zo hoeft u de gerechten niet over te brengen. Gebruik alleen servies met goud- of zilverdecor wanneer de fabrikant garandeert dat het geschikt is voor de magnetron.

Om te bakken en voor gecombineerd gebruik kunt u normale bakvormen van metaal gebruiken. Zo wordt het gebak ook aan de onderkant bruin.

Metalen vormen zijn niet geschikt voor andere toepassingen. Metaal laat geen microgolven door. In gesloten metalen vormen blijven de gerechten koud.

Attentie!

Het ontstaan van vonken: metalen voorwerpen, zoals een lepel in een glas, moeten minstens 2 cm verwijderd zijn van de wanden van de binnenruimte en de binnenkant van de deur. Vonken kunnen de binnenste deurruit aantasten.

Vormtest

Schakel de magnetron nooit in als er geen gerecht in staat. De enige uitzondering hierop is de korte vormtest.

Wanneer u niet zeker weet of een vorm geschikt is voor de magnetron, doet u deze test:

1. Plaats de lege vorm ½ - 1 minuut bij maximaal vermogen in het apparaat.
2. Controleer tussentijds de temperatuur van de vorm. De vorm moet koud of handwarm blijven.

Wordt hij heet of ontstaan er vonken, dan is hij niet geschikt.

Breek de test af.

Waarschuwing – Risico van verbranding!

Tijdens het gebruik worden de toegankelijke onderdelen heet. De hete onderdelen nooit aanraken. Zorg ervoor dat er geen kinderen in de buurt zijn.

Meegeleverde accessoires

Voor gebruik met alleen de magnetron is uitsluitend het meegeleverde rooster geschikt. Door het gebruik van de braadslede of bakplaat kunnen vonken ontstaan.

Bij gebruik in combinatie met de magnetron of de functie Gerechten kunt u ook de braadslede, de bakplaat of andere meegeleverde accessoires gebruiken.

Bij gebruik met de magnetron kunt u de accessoires, indien niet anders aangegeven, het best op hoogte 2 plaatsen.

Magnetron-standen

U kunt verschillende magnetron-standen gebruiken, geschikt voor uiteenlopende soorten gerechten en manieren van bereiden.

Voor gebruik van de magnetron is altijd een tijdsduur nodig. U kunt de voorgestelde tijdsduur overnemen of in het betreffende gebied veranderen.





Stand	Gerechten	maximale tijdsduur
90 W	voor het ontdooien van kwetsbare gerechten	1 uur 30 min.
180 W	voor het ontdooien en verder bereiden	1 uur 30 min.
360 W	voor het bereiden van vlees en het opwarmen van kwetsbare gerechten	1 uur 30 min.
600 W	voor het opwarmen en bereiden van gerechten	1 uur 30 min.
max.	voor het verwarmen van vloeistoffen	30 min.

De maximale instelling is alleen voor het verhitten van vloeistoffen bestemd, niet voor het opwarmen van gerechten. Ter bescherming van het apparaat wordt het maximale vermogen van de magnetron gedurende de eerste minuten trapsgewijs tot 600 W gereduceerd. Nadat het apparaat enige tijd is afgekoeld is het volle vermogen weer beschikbaar.

Magnetron in combinatie met een verwarmingsmethode instellen.

U kunt vermogens van 90 watt tot 360 watt instellen. Niet alle verwarmingsmethoden kunnen met de magnetron worden gecombineerd.

Geschikte verwarmingsmethoden:

	4D-hetelucht
	Boven- en onderwarmte
	Circulatiegrillen
	Grill, groot
	Grill, klein

1. Menutoets indrukken.
Het functie-menu wordt geopend.
2. Functie "Magnetron-combinatie" kiezen.
Er worden een verwarmingsmethode, temperatuur, magnetronvermogen en tijdsduur voorgesteld.
3. Tip het betreffende veld aan en stel met de draaiknop de gewenste waarden in.
4. Starten met de toets start/stop.
U kunt het verloop van de tijdsduur aflezen.

U kunt de waarden veranderen. Druk op de toets start/stop, de oven bevindt zich in de pauze-toestand. Tip het betreffende magnetronveld aan en verander de tijdsduur met de draaiknop. Weer starten met de toets start/stop.

De tijdsduur is afgelopen

Er klinkt een signaal. De binnenruimte warmt niet meer op. Op het display staat $I \rightarrow 0$ min 00s en in de statusregel verschijnt "Beëindigd". U kunt het geluidssignaal voortijdig met de toets  wissen.

Werking stopzetten

De toets start/stop indrukken: de oven bevindt zich in de pauzetoestand. Opnieuw de toets start/stop indrukken, de werking wordt voortgezet.

Apparaatdeur openen: de werking wordt onderbroken. Na het sluiten van de deur: de werking wordt voortgezet.

Werking afbreken

Toets on/off indrukken.

Magnetron instellen

Plaats het rooster altijd op inschuifhoogte 2 om een optimaal resultaat te krijgen met de magnetron.

1. Menutoets indrukken.
Het functie-menu wordt geopend.
2. Functie "Magnetron" kiezen.
Er worden magnetronvermogens en een tijdsduur voorgesteld.
3. Het gewenste magnetronvermogen kiezen door het aan te tippen.
4. Op het veld "Tijdsduur" tippen en met de draaiknop de tijdsduur instellen.
5. De magnetron starten met de toets start/stop.
U kunt het verloop van de tijdsduur aflezen.

U kunt het magnetronvermogen veranderen. Druk op de toets start/stop, de oven bevindt zich in de pauzetoestand. Tip op het betreffende magnetronveld. Weer starten met de toets start/stop. U kunt de tijdsduur tijdens de werking op elk moment veranderen.

Om bij de zuivere magnetronfunctie condens te vermijden, schakelt het apparaat bij de standen 600 W en max automatisch een verwarmingselement bij. Binnenruimte en toebehoren worden heet. Het bereidingsresultaat wordt hierdoor niet beïnvloed.

Aanwijzing: U kunt deze functie in de basisinstellingen uitschakelen. → "Basisinstellingen" op pagina 20

Waarschuwing – Gevaar voor verbranding!

De droogfunctie bij de hoogste standen in de zuivere magnetronfunctie schakelt automatisch een verwarmingselement bij en verhit de binnenruimte. Nooit de hete vlakken in de binnenruimte of verwarmingselementen aanraken. Zorg ervoor dat er geen kinderen in de buurt zijn.

De tijdsduur is afgelopen

Er klinkt een signaal. De magnetronfunctie is beëindigd. Op het display staat $I \rightarrow 0$ min 00s en in de statusregel staat "Beëindigd". U kunt het geluidssignaal voortijdig met de toets  wissen.

Als u nogmaals een magnetronvermogen wilt instellen, tikt u op het betreffende veld en voert een tijdsduur in. De werking start weer.

Werking stopzetten

De toets start/stop indrukken: de oven bevindt zich in de pauzetoestand. Opnieuw de toets start/stop indrukken, de werking wordt voortgezet.

Apparaatdeur openen: de werking wordt onderbroken. Na het sluiten van de deur de toets start/stop indrukken. De werking wordt voortgezet.

Aanwijzing: Heeft u de basisinstelling hiervoor gewijzigd, zorg er dan voor dat de magnetron niet verder loopt terwijl hij leeg is. → Blz. 20

Waarschuwing – Risico van verbranding!

Tijdens het gebruik worden de toegankelijke onderdelen heet. De hete onderdelen nooit aanraken. Zorg ervoor dat er geen kinderen in de buurt zijn.

Werking afbreken

Toets on/off indrukken.

Drogen

Met de functie "Drogen" wordt de binnenruimte verwarmd, zodat er vocht in de binnenruimte verdampt. Maak na bereiding met de magnetron altijd gebruik van de droogfunctie.

1. Op de menutoets drukken.
Het functie-menu wordt geopend.
2. De functie "Drogen" kiezen.
3. Starten met de toets start/stop.
Het drogen wordt gestart en na 10 minuten automatisch beëindigd.

Apparaatdeur openen en 1 tot 2 minuten open laten, zodat het vocht kan ontsnappen.

Attentie!

Schade aan het email: start geen programma of functie wanneer zich water op de bodem van de binnenruimte bevindt. Dit water dient voor gebruik te worden verwijderd.

De binnenruimte handmatig schoonmaken

1. Apparaat laten afkoelen.
2. Vervuiling uit de binnenruimte verwijderen.
3. Binnenruimte met een spons droogmaken.
4. Apparaatdeur 1 uur open laten, zodat de binnenruimte helemaal droog wordt.

Stoom

Bij sommige verwarmingsmethoden kunt u gerechten met toevoeging van stoom bereiden. Daarnaast kunt u de verwarmingsmethoden Deeg laten rijzen en Regenereren gebruiken.

Waarschuwing – Kans op verbrandingen!

Bij het openen van de deur van het apparaat kan hete stoom vrijkomen. Afhankelijk van de temperatuur is er geen stoom te zien. Tijdens het openen niet te dicht bij het apparaat staan. De deur van het apparaat voorzichtig openen. Zorg ervoor dat kinderen uit de buurt blijven.

Geluiden

Pomp

Tijdens het gebruik en na uitschakeling hoort u een brommend geluid. Het geluid ontstaat doordat de werking van de pomp wordt gecontroleerd. Dit is normaal.

Paneel

Tijdens het openen van het paneel hoort u een brommend of klikkend geluid. Het geluid ontstaat door het uitschuiven van het paneel. Dit zijn normale gebruiksgeluiden.

Bereiden met gebruik van stoom

Bij de bereiding met stoom wordt met verschillende tussenpozen en intensiteiten stoom in de binnenruimte geleid. Hierdoor krijgt u een beter bereidingsresultaat.

Uw gerecht

- krijgt een knapperig korstje
- krijgt een glanzend oppervlak
- wordt van binnen sappig en zacht
- en het volume wordt slechts minimaal gereduceerd

De gewenste combinatie van verwarmingsmethode en stoomintensiteit stelt u zelf in. Gebruik de opgaven in de tabellen of kies een programma om een geschikte verwarmingsmethode en stoomintensiteit te kiezen.





Stoomintensiteit

Voor de stoomtoevoer staan u verschillende intensiteiten ter beschikking:

- laag
- gemiddeld
- sterk

Geschikte verwarmingsmethoden

Bij deze verwarmingsmethoden kunt u ook stoom inschakelen:

- 4D-hetelucht 
- Boven- en onderwarmte 
- Circulatiegrillen 
- Warmhouden 

Starten

1. Watertank vullen.
2. Met de draaiknop de verwarmingsmethode instellen.
3. Op de temperatuur tippen en met de draaiknop de temperatuur instellen.
4. Op het veld "Stoomtoevoer" tippen en met de draaiknop de stoomintensiteit instellen.
5. Starten met de toets start/stop.
Het apparaat warmt op.

Aanwijzing: Als de watertank tijdens gebruik met stoom leegraakt, verschijnt de melding op het display dat hij gevuld moet worden. De werking wordt zonder gebruik van stoom voortgezet.

Toevoer van stoom afbreken

Om de stoomtoevoer voortijdig uit te schakelen tikt u op het veld "Stoomtoevoer". Met de draaiknop "Uit" instellen.

Aanwijzing: De werking wordt zonder gebruik van stoom voortgezet.

Werking van het apparaat afbreken

Om de werking af te breken, tikt u op de toets start/stop.

Afsluiten

Om het apparaat uit te schakelen, tikt u op de toets on/off.

Regenereren

Met de verwarmingsmethode "Regenereren 

 kunt u al bereide gerechten op een gezonde manier opnieuw opwarmen of bakwaren van de vorige dag opbakken. De stoom wordt er automatisch bij ingeschakeld.

Aanwijzing: Wanneer de watertank tijdens het regenereren leegraakt, wordt de werking onderbroken. U dient de watertank te vullen.

Starten

1. Watertank vullen.
2. Op de menu-toets tippen.
3. Tip op het veld "Stomen".
4. Met de draaiknop "Regenereren  instellen.

5. Op de temperatuur tippen en met de draaiknop de temperatuur instellen.
6. Op de tijdsduur tippen en met de draaiknop de tijdsduur instellen.
7. Starten met de toets start/stop.
Het apparaat warmt op.

Er klinkt een signaal. De oven warmt niet meer op. U kunt het signaal voortijdig met de toets  uitschakelen.

Afbreken

Om de werking af te breken, tikt u op de toets start/stop.

Afsluiten

Om het apparaat uit te schakelen, tikt u op de toets on/off.

Deeg laten rijzen

Met de verwarmingsmethode "Deeg laten rijzen " rijst het deeg duidelijk sneller dan bij kamertemperatuur en het droogt niet uit.

Gebruik de opgaven in de tabellen om de juiste instelling te kiezen. → "Voor u in onze kookstudio uitgetest." op pagina 41

Aanwijzing: Wanneer de watertank leegraakt terwijl het deeg rijst, wordt de werking onderbroken. U dient de watertank te vullen.

Starten

1. Watertank vullen.
Aanwijzing: Schakel de stand Deeg laten rijzen alleen in wanneer de binnenruimte volledig is afgekoeld (kamertemperatuur).
2. Op de menutoets tippen.
3. Tip op het veld "Stomen".
4. Met de draaiknop "Deeg laten rijzen " instellen..
5. Op de temperatuur tippen en met de draaiknop de temperatuur instellen.
6. Op de tijdsduur tippen en met de draaiknop de tijdsduur instellen.
7. Starten met de toets start/stop.
Het apparaat warmt op.

Er klinkt een signaal. De oven warmt niet meer op. U kunt het signaal voortijdig met de toets  uitschakelen.

Afbreken

Om de werking af te breken, tikt u op de toets start/stop.

Afsluiten

Om het apparaat uit te schakelen, tikt u op de toets on/off.

Watertank vullen

De watertank bevindt zich achter het paneel. Voordat u een programma met stoom start, dient u het paneel te openen en water in de watertank te doen.

Zorg ervoor dat u de waterhardheid correct heeft ingesteld. → "Basisinstellingen" op pagina 20

Waarschuwing – Risico van letsel en verbranding!!

Vul de watertank uitsluitend met water of de door ons aanbevolen ontkalkingsoplossing. Doe geen ontvlambare vloeistoffen (bijv. alcoholhoudende dranken) in de watertank. Door hete oppervlakken in de binnenruimte kunnen dampen van brandbare vloeistoffen vlam vatten (explosieve verbranding). De apparaatdeur kan openspringen. Er kunnen hete dampen en steekvlammen naar buiten treden.

Waarschuwing – Risico van verbranding!

Tijdens het gebruik van het apparaat kan de watertank heet worden. Heeft u het apparaat zojuist gebruikt, wacht dan tot de watertank is afgekoeld. Neem de watertank uit de tankschacht.

Attentie!

Schade aan het apparaat door gebruik van ongeschikte vloeistoffen.

Gebruik geen gedistilleerd water, geen sterk chloridehoudend leidingwater (> 40 mg/l) of andere vloeistoffen.

Gebruik uitsluitend vers, koud leidingwater, onthard water of mineraalwater zonder koolzuur.

Attentie!

Kans op functiestoringen bij het gebruik van gefilterd of gedemineraliseerd water.

Het apparaat vraagt eventueel om na te vullen terwijl de watertank vol is of de stoomfunctie wordt na ongeveer 2 minuten afgebroken.

Meng gefilterd of gedemineraliseerd water eventueel met mineraalwater zonder koolzuur, in de verhouding één op één.

Aanwijzingen

- Is het water zeer kalkhoudend, dan raden wij u aan om onthard water te gebruiken.
- Gebruikt u uitsluitend onthard water, dan kunt u de waterhardheid op "onthard" instellen.
- Gebruikt u mineraalwater, stel dan de waterhardheid op "4 zeer hard" in.
- Gebruikt u mineraalwater, dan mag dit geen koolzuur bevatten.

1. Op het veld  tippen.
Het paneel wordt automatisch naar voren geschoven.
2. Paneel met beide handen naar voren trekken en vervolgens naar boven schuiven tot het vergrendelt (Afb. **1**).
3. Watertank optillen en uit de tankschacht nemen (Afb. **2**).

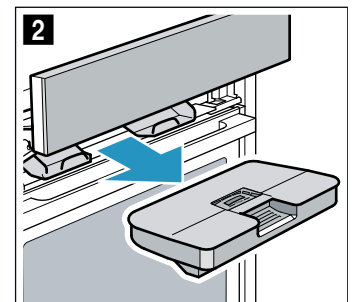
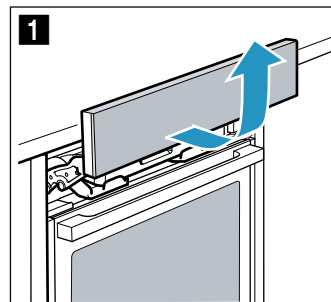

4. Deksel bij de afdichting aandrukken, zodat er geen water uit de watertank kan lopen.
5. Watertank tot de markering "max" vullen met koud water (Afb. 3).

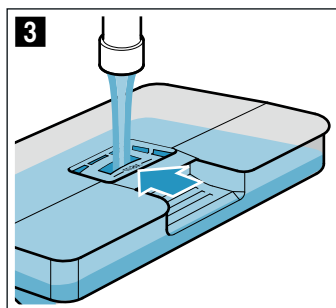

6. De gevulde watertank terugplaatsen (Afb. 4). Let erop dat de watertank achter beide houders **a** vergrendelt (Afb. 5).

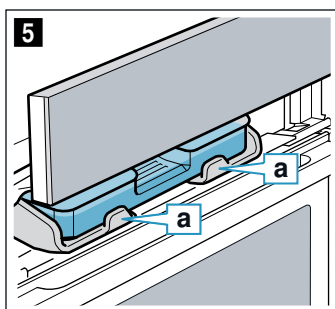
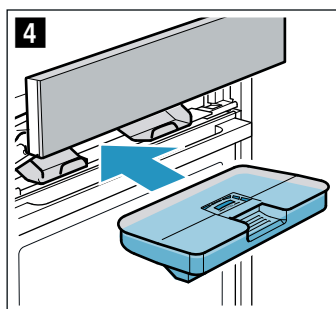

7. Paneel langzaam naar beneden schuiven, vervolgens naar achteren drukken tot het volledig gesloten is. De watertank is gevuld. U kunt nu stoom gebruiken bij de bereiding.

Watertank bijvullen

Aanwijzingen

- Programma's waarbij stoom wordt gebruikt lopen zonder toevoeging van stoom door.
- Wanneer de watertank leegraakt terwijl het deeg rijst, wordt de werking onderbroken. U dient de watertank te vullen.

1. Paneel openen.
2. Watertank uitnemen en bijvullen.
3. Plaats de gevulde watertank terug en het paneel sluiten.

Na gebruik met stoom altijd:

⚠ Waarschuwing – Kans op verbrandingen!

Bij het openen van de deur van het apparaat kan hete stoom vrijkomen. Afhankelijk van de temperatuur is er geen stoom te zien. Tijdens het openen niet te dicht bij het apparaat staan. De deur van het apparaat voorzichtig openen. Zorg ervoor dat kinderen uit de buurt blijven.

⚠ Waarschuwing – Verbrandingsgevaar!

Het apparaat wordt heet tijdens de bereiding. Laat het voor de reiniging afkoelen.

Attentie!

Schade aan het email: start geen programma of functie wanneer zich water op de bodem van de binnenruimte bevindt. Dit water dient voor gebruik te worden verwijderd.

Na de bereiding met stoom wordt het restwater teruggepompt in de watertank. Maak de watertank leeg en droog hem vervolgens. In de binnenruimte blijft vocht achter. U kunt de binnenruimte handmatig droogmaken of met behulp van de functie "Drogen".

Aanwijzingen

- Na uitschakeling van het apparaat is het veld  wat langer verlicht, om u eraan te herinneren de watertank leeg te maken.
- Kalkvlekken verwijderen met een in zijn gedrenkte doek, afnemen met helder water en drogen met een zachte doek.

Watertank leegmaken

Attentie!

- De watertank niet laten drogen in de hete binnenruimte. De tank raakt dan beschadigd.
- De watertank niet reinigen in de vaatwasmachine. De tank raakt dan beschadigd.

1. Paneel openen.
2. Watertank uitnemen.
3. Deksel van de watertank voorzichtig afnemen.
4. Watertank leegmaken, schoonmaken met afwasmiddel en grondig uitspoelen met helder water.
5. Alle onderdelen drogen met een zachte doek.
6. Dichting van het deksel na gebruik droogwrijven.
7. Met het deksel eraf laten drogen.
8. Deksel op de watertank plaatsen en aandrukken.
9. Watertank terugplaatsen en paneel sluiten.

Druipgoot droogmaken

1. Apparaat laten afkoelen.
2. Apparaatdeur openen.
3. Water in de druipegoot **a** voorzichtig opnemen met een schoonmaakdoekje (Afb. 1).

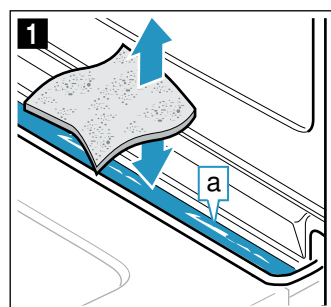

De druipgoot **a** bevindt zich onder de binnenruimte (Afb. **2**).

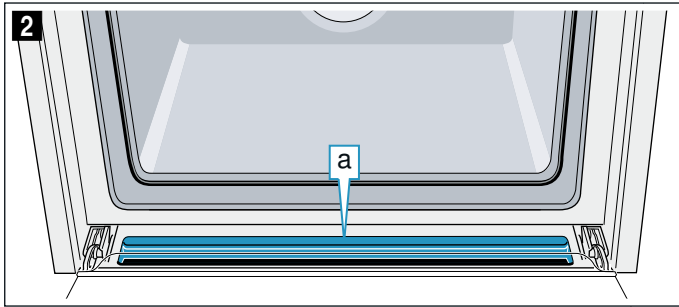

Het drogen starten

Tijdens het drogen wordt de binnenruimte verwarmd, zodat er vocht in de binnenruimte verdampt. Open vervolgens de apparaatdeur, zodat de waterdamp uit de binnenruimte verdwijnt.

Attentie!

Schade aan het email: start geen programma of functie wanneer zich water op de bodem van de binnenruimte bevindt. Dit water dient voor gebruik te worden verwijderd.

1. Het apparaat af laten koelen.
2. Grove verontreiniging in de binnenruimte direct verwijderen en vocht van de bodem afnemen.
3. Zo nodig op de toets on/off tippen om het apparaat in te schakelen.
4. Op de menu-toets drukken. De keuzelijst met de functies verschijnt.
5. Tip op het veld "Verder".
6. Tip op het veld "Droogfunctie".
7. Op de toets start/stop drukken. Het drogen wordt gestart en na 10 minuten automatisch beëindigd.
8. Apparaatdeur openen en 1 tot 2 minuten open laten, zodat het vocht uit de binnenruimte kan ontsnappen.

De binnenruimte handmatig schoonmaken

1. Apparaat laten afkoelen.
2. Vervuiling uit de binnenruimte verwijderen.
3. Binnenruimte met een spons droogmaken.
4. Apparaatdeur 1 uur open laten, zodat de binnenruimte helemaal droog wordt.

Braadthermometer

Met de braadthermometer Plus kunt u het eindresultaat exact op uw wensen afstellen. Hij meet de temperatuur binnen in het gerecht. Zodra de ingestelde temperatuur bereikt is, schakelt het apparaat automatisch uit.

Verwarmingsmethoden

Wanneer u de braadthermometer in de binnenruimte heeft geplaatst staan u de volgende verwarmingsmethoden ter beschikking.

Bij enkele verwarmingsmethoden kunt u de verwarmingsmethode combineren met de magnetron of met stoom. Ga over naar de functie "Magnetron-combinatie of stoom".

	4D-hetelucht	Magnetron of stoom
	Hetelucht eco	
	Boven- en onderwarmte	Magnetron of stoom
	Boven- en onderwarmte eco	
	Pizzastand	
	Circulatiegrillen	Magnetron of stoom
	Intensieve warmte	
	Regenereren	

Aanwijzingen

- De braadthermometer meet de temperatuur binnen in het gerecht tussen 30 °C en 99 °C..
- Gebruik uitsluitend de meegeleverde braadthermometer. Deze kunt u als accessoire bij de klantenservice bestellen.
- Verwijder de braadthermometer na gebruik altijd uit de binnenruimte. Bewaar deze nooit in de binnenruimte.

Temperatuur van de binnenruimte

Stel de temperatuur niet hoger in dan 250°C, zodat de braadthermometer niet beschadigd raakt.

De ingestelde temperatuur van de binnenruimte moet minstens 10°C hoger zijn dan de ingestelde kerntemperatuur.

De braadthermometer in het gerecht steken

Steek de braadthermometer in het gerecht voordat u het in de binnenruimte plaatst.

De braadthermometer heeft drie meetpunten. Zorg ervoor dat het middelste meetpunt in het gerecht steekt.

Attentie!

Wanneer u ook de magnetron inschakelt, moet de punt van de braadthermometer in het gerecht steken.

Vlees: bij grotere stukken steekt u de thermometer van boven schuin tot de aanslag in het vlees.

Bij kleinere stukken steekt u hem aan de zijkant in, op de dikste plaats.

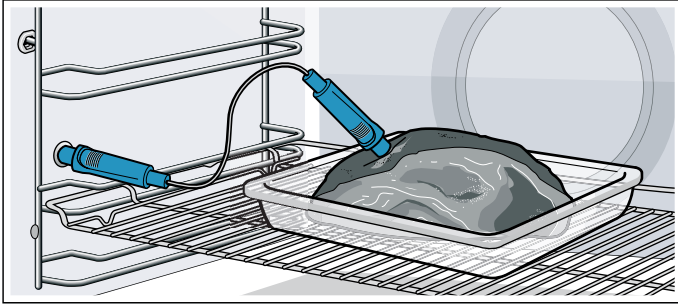

Gevogelte: steek de braadthermometer in door de dikste plaats van de borst van het gevogelte tot de aanslag. Steek de braadthermometer schuin of in de lengte in het gevogelte, afhankelijk van de vorm. Draai het gevogelte vervolgens en leg het met de borstzijde naar beneden op het rooster.

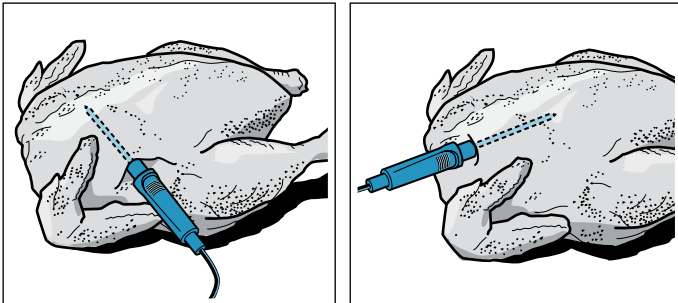

Vis: steek de braadthermometer in achter de kop, in de richting van de middelste graten tot de aanslag. Hele vis met behulp van een halve aardappel in de "zwemstand" op het rooster plaatsen.

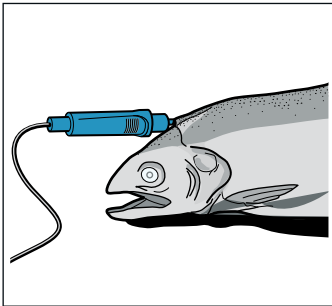

Product keren: Wilt u het product keren, verwijder de braadthermometer dan niet. Controleer na het keren van het product of de braadthermometer goed geplaatst is.

Verwijdert u de braadthermometer tijdens het gebruik, dan worden alle instellingen teruggezet en moeten vervolgens opnieuw worden uitgevoerd.

Attentie!

Zorg ervoor dat het snoer van de braadthermometer niet ingeklemd raakt.

Gebruik geen gesloten vormen.

Om te voorkomen dat de braadthermometer beschadigd raakt door een te intensieve hitte, moet de afstand tussen grillelement en braadthermometer enkele centimeters bedragen. Het vlees kan tijdens de bereiding uitzetten.

Kerntemperatuur instellen

1. Braadthermometer in de bus links in de binnenruimte plaatsen.
2. Met de draaiknop de verwarmingsmethode of de functie "Gerechten" kiezen.
3. Op de voorgestelde temperatuur tippen en de temperatuur met de draaiknop instellen.
4. Op het veld "Kerntemperatuur" tippen en deze met de draaiknop instellen.
U kunt naar wens de magnetron of stoom erbij inschakelen.
5. Starten met de toets start/stop.
De voortgangslijn geeft de stijging van de kerntemperatuur weer.

De ingestelde kerntemperatuur is bereikt

Er klinkt een signaal. De oven warmt niet meer op. U kunt de braadthermometer uit de bus nemen. Het symbool  verdwijnt.

Kerntemperatuur wijzigen

U kunt de kerntemperatuur op elk moment wijzigen.

Afbreken

Neem de braadthermometer uit de bus.

Waarschuwing – U kunt zich branden!

De ovenruimte en de kerntemperatuurmeter worden zeer heet. Gebruik ovenwanten voor het aansluiten en verwijderen van de kerntemperatuurmeter.

Waarschuwing – Kans op een elektrische schok!

Bij gebruik van een verkeerde kerntemperatuur kan de isolatie beschadigd raken. Alleen de voor dit toestel bestemde kerntemperatuursensor.

Kerntemperaturen van verschillende levensmiddelen

Gebruik geen diepvriesproducten. De opgaven in de tabel zijn richtwaarden. Ze zijn afhankelijk van de kwaliteit en de aard van de levensmiddelen.

Uitgebreide opgaven over de verwarmingsmethode en temperatuur vindt u aan het einde van de gebruiksaanwijzing. → "Voor u in onze kookstudio uitgetest." op pagina 41

Levensmiddelen	Kerntemperatuur in °C
Gevogelte	
Kip	80-85
Kipfilet	75-80
Eend	80-85
Eendenborst, rosé	55-60
Kalkoen	80-85
Kalkoenfilet	80-85
Gans	80-90
Varkensvlees	
Varkensnek	85-90

Levensmiddelen	Kerntemperatuur in °C
Varkensfilet, rosé	62-70
Varkensrug, doorbakken	72-80
Rundvlees	
Rosbief of rundvlees, kort gebakken	45-52
Rosbief of runderfilet, rosé	55-62
Rosbief of runderfilet, doorbakken	65-75
Kalfsvlees	
Gebraden kalfsvlees of schouderstuk, mager	75-80
Gebraden kalfsvlees, schouder	75-80
Kalfsschenkel	85-90
Lamsvlees	
Lamsbout, rosé	60-65
Lamsbout, doorbakken	70-80
Lamsrug, rosé	55-60
Vis	
Vis, heel	65-70
Visfilet	60-65
Diversen	
Gebraden gehakt, alle vleessoorten	80-90
Gerechten opwarmen, regenereren	65-75

Sabbatinstelling

Met de sabbatinstelling kunt u een tijdsduur tot 74 uur instellen. De gerechten in de oven blijven warm, zonder dat u deze hoeft in of uit te schakelen.

Sabbatinstelling starten

Voorwaarde: u heeft in de basisinstellingen "Sabbatinstelling ingeschakeld" geactiveerd.

→ "Basisinstellingen" op pagina 20

De binnenruimte warmt op met boven- en onderwarmte en een temperatuur tussen 85 °C en 140 °C.

1. Toets on/off indrukken.
Op het display worden een verwarmingsmethode en een temperatuur voorgesteld.
2. De draaiknop naar links draaien en de verwarmingsmethode "Sabbatinstelling" kiezen.
3. Op de voorgestelde temperatuur tippen en de temperatuur met de draaiknop instellen.
4. Met de toets  het tijdfunctie-menu openen en op het veld "Tijdsduur" tippen.
Er wordt 25:00 uur voorgesteld.
5. Met de draaiknop de gewenste tijdsduur instellen.
6. Starten met de toets start/stop.
Het verloop van de tijdsduur is te zien in de statusregel.

De tijdsduur is afgelopen

Er klinkt een signaal. De oven warmt niet meer op. In de statusregel verschijnt "Beëindigd".

De eindtijd op een later tijdstip zetten

Het is niet mogelijk de eindtijd op een later tijdstip te zetten.

Sabbatinstelling afbreken

Toets on/off indrukken. Alle instellingen zijn gewist. U kunt opnieuw instellen.

Home Connect

Dit apparaat is geschikt voor Wi-Fi en kan op afstand worden bestuurd met een mobiel apparaat.

Wanneer het apparaat niet is verbonden met het thuisnetwerk, dan werkt het apparaat op dezelfde manier als een oven zonder netwerkverbinding en kan nog steeds worden bediend via het display.

De beschikbaarheid van de Home Connect functie hangt af van de beschikbaarheid van de Home Connect services in uw land. Home Connect services zijn niet in elk land beschikbaar. U kunt meer informatie vinden over dit onderwerp op www.home-connect.com.

Aanwijzingen

- Zorg ervoor dat u veiligheidsinstructies in deze gebruikshandleiding opvolgt en hieraan voldoet, zelfs wanneer u niet thuis bent en het apparaat via de Home Connect app bedient. U moet tevens de instructies in de Home Connect app opvolgen. → "Belangrijke veiligheidsvoorschriften" op pagina 5
- Het bedienen van het apparaat direct op het apparaat heeft altijd de prioriteit. Gedurende deze tijd is het niet mogelijk het apparaat te bedienen via de Home Connect app.

Instellen

Om Home Connect voor uw apparaat te installeren, hebt u het volgende nodig:€

- Uw met het stroomnet verbonden en ingeschakeld apparaat,
- een smartphone of tablet met een actuele versie van het iOS of Android besturingssysteem,
- de Home Connect app,
- de meegeleverde Home Connect installatiehandleiding,
- en uw apparaat binnen het bereik van het WLAN-signaal van uw thuisnetwerk

Basisinstelling	Mogelijke instellingen	Toelichting
WiFi	Inschakelen/uitschakelen	U kunt de draadloze module in- en uitschakelen. Is Wi-Fi geactiveerd, kunt u de Home Connect functie gebruiken. Bij de functie gereed voor bedrijf heeft het apparaat max. 2 W nodig.
Netwerk	Met netwerk verbinden/van het netwerk loskoppelen	Netwerkverbinding indien nodig (bijv. bij vakantie) in- of uitschakelen. De netwerkgegevens blijven na het uitschakelen behouden. Na het inschakelen enkele seconden wachten tot het apparaat opnieuw met het netwerk is verbonden.
Met app verbinden		Verbindingsprocedure tussen app en apparaat starten.
Afstandbediening	aan / uit	Met de Home Connect app toegang tot de functies van het apparaat verkrijgen. Indien gedeactiveerd, worden in de app alleen de bedrijfstoestanden van het apparaat weergegeven.
Apparaatinfo 		Het display toont netwerk- en apparaatinformatie.

Afstandsdiagnose

De klantenservice kan via de diagnose op afstand toegang verkrijgen tot uw apparaat als u zich met de desbetreffende wens tot de klantenservice richt, uw apparaat met de Home Connect server verbonden is en de diagnose op afstand in het land waarin u het apparaat gebruikt, beschikbaar is.

De app leidt u door de volledige procedure. Volg de aanwijzingen in de app.

Starten op afstand

Om uw apparaat via de Home Connect app te starten en te bedienen, moet u de start op afstand activeren. Als de start op afstand is gedeactiveerd, kunt u alleen de bedrijfstoestanden in de Home Connect app weergeven en toestelinstellingen uitvoeren.

Aanwijzing: Sommige functies kunt u alleen aan de bakoven starten.

De start op afstand wordt automatisch gedeactiveerd:

- als u de ovendeur 15 minuten na activering op afstand opent.
- als u de ovendeur 15 minuten na gebruikseinde opent.

Wanneer u de ovenfunctie direct aan het apparaat start, wordt automatisch Starten op afstand geactiveerd. Hiermee kunt u wijzigingen aan het mobiele eindapparaat uitvoeren of een nieuw programma starten.

Start op afstand activeren

1. Menutoets indrukken.
2. Op "Start op afstand" drukken.
Op het display verschijnt 

Home Connect instellingen

U kunt Home Connect op elk moment aan uw wensen aanpassen.

Aanwijzing: U vindt de Home Connect instellingen in de basisinstellingen van uw apparaat. Welke instellingen het display toont, hangt ervan af of Home Connect geïnstalleerd is en of het apparaat met het thuisnetwerk is verbonden.

Aanwijzing: Meer informatie alsook aanwijzingen over de beschikbaarheid van de diagnose op afstand in uw land vindt u in het gedeelte service/support van de lokale website: www.home-connect.com

Aanwijzing voor gegevensbeveiliging

Wanneer het apparaat voor de eerste keer wordt verbonden met een WLAN-netwerk dat op het internet is aangesloten, geeft het de volgende gegevenscategorieën door aan de Home Connect server (eerste registratie):

- Eenduidige identificatie van het apparaat (bestaande uit apparaatsleutels en het MAC adres van de gewijzigde Wi-Fi communicatiemodule).
- Veiligheidscertificaat van de Wi-Fi communicatiemodule (voor de informatietechnische beveiliging van de verbinding).
- De actuele software- en hardwareversie van uw huishoudelijke apparaat.
- Status van een eventuele eerdere reset naar de fabrieksinstellingen.

Bij de eerste registratie wordt het gebruik van de Home Connect functionaliteiten voorbereid. Deze registratie dient pas te worden uitgevoerd op het moment dat u voor het eerst van de Home Connect functionaliteiten gebruik wilt maken.

Aanwijzing: Houd er rekening mee dat de Home Connect functionaliteiten alleen kunnen worden gebruikt in verbinding met de Home Connect app. Informatie over gegevensbeveiliging kan in de Home Connect app worden opgevraagd.

Conformiteitsverklaring

Hierbij verklaart BSH Hausgeräte GmbH dat het apparaat met Home Connect functionaliteit voldoet aan de fundamentele vereisten en de overige toepasselijke bepalingen van de richtlijn 2014/53/EU.

Een uitvoerige RED conformiteitsverklaring vindt u op het internet onder www.siemens-home.bsh-group.com op de productpagina van uw apparaat bij de aanvullende documenten.



2,4 GHz band: 100 mW max.
5 GHz band: 100 mW max.

	BE	BG	CZ	DK	DE	EE	IE	EL
	ES	FR	HR	IT	CY	LV	LT	LU
	HU	MT	NL	AT	PL	PT	RO	SI
	SK	FI	SE	UK	NO	CH	TR	

5 GHz WLAN (Wi-Fi): alleen voor het gebruik binnenshuis

Schoonmaakmiddelen

Wanneer uw apparaat goed wordt onderhouden en schoongemaakt blijft het er lang mooi uitzien en goed functioneren. Hier leggen we uit hoe u het apparaat goed onderhoudt en schoonmaakt.

Geschikte schoonmaakmiddelen

Let op de opgaven in de tabellen om te voorkomen dat de verschillende oppervlakken door verkeerde schoonmaakmiddelen worden beschadigd. Afhankelijk van het apparaattype zijn bij uw apparaat niet alle voorzieningen beschikbaar.

Attentie!

Oppervlakteschade

Gebruik geen

- scherpe of schurende schoonmaakmiddelen,
- sterk alcoholhoudende schoonmaakmiddelen,
- harde schuur- of schoonmaaksponsjes,
- hogedrukreiniger of stoomreiniger of
- speciale schoonmaakmiddelen voor de warmtereiniging.

Was nieuwe vaatdoekjes voor gebruik grondig uit.

Tip: Bijzonder aanbevelenswaardige schoonmaak- en verzorgingsmiddelen kunt u kopen bij de servicedienst. Houd u aan de betreffende aanwijzingen van de fabrikant.

Waarschuwing – Risico van verbranding!

Het toestel wordt zeer heet. Nooit de hete vlakken in de binnenruimte of verwarmingselementen aanraken. Het apparaat altijd laten afkoelen. Zorg ervoor dat er geen kinderen in de buurt zijn.

Bereik	Schoonmaken
Buitenzijde apparaat	
Voorzijde van roestvrij staal	Warm zeepsop: Met een schoonmaakdoekje reinigen en met een zachte doek nadrogen. Kalk, vet, zetmeel en eiwitvlekken onmiddellijk verwijderen. Onder zulke vlekken kan corrosie ontstaan. Bij de servicedienst of in de vakhandel zijn speciale schoonmaakmiddelen voor roestvrij staal verkrijgbaar die geschikt zijn voor warme oppervlakken. Het schoonmaakmiddel heel dun opbrengen met een zachte doek.
Knststof	Warm zeepsop: Met een schoonmaakdoekje reinigen en met een zachte doek nadrogen. Geen glasreiniger of schraper gebruiken.
Gelakte oppervlakken	Warm zeepsop: Met een schoonmaakdoekje reinigen en met een zachte doek nadrogen.

Bedieningspaneel	Warm zeepsop: Met een schoonmaakdoekje reinigen en met een zachte doek nadrogen. Geen glasreiniger of schraper gebruiken. Als er ontkalkingsmiddel op het bedieningspaneel komt, dit direct afnemen. Anders ontstaan er mogelijk vlekken die niet meer verwijderd kunnen worden.
Ruiten van de deur	Warm zeepsop: Met een schoonmaakdoekje reinigen en met een zachte doek nadrogen. Geen schraper of schuursponsjes van roestvrij staal gebruiken.
Deurgreep	Warm zeepsop: Met een schoonmaakdoekje reinigen en met een zachte doek nadrogen. Als er ontkalkingsmiddel op de deurgreep komt, direct afnemen. Anders ontstaan er mogelijk vlekken die niet meer verwijderd kunnen worden.
Binnenzijde apparaat	
Emailen vlakken	Warm zeepsop of water met azijn: Met een schoonmaakdoekje reinigen en met een zachte doek nadrogen. Ingebrande voedselresten met een vochtige doek en zeepsop losweken. Bij sterke vervuiling een schuursponsje van roestvrij staal of ovenreiniger gebruiken. Attentie! Nooit ovenreiniger in de warme binnenruimte gebruiken. Er kan schade aan het email ontstaan. Vóór het volgende opwarmen resten uit de binnenruimte en van de toesteldeur volledig verwijderen. De binnenruimte na het schoonmaken open laten om te drogen. Het beste de reinigingsfunctie gebruiken. → "Reinigingsfunctie" op pagina 32 Aanwijzing: Door levensmiddelresten kan witte aanslag ontstaan. Deze zijn ongevaarlijk en hebben geen invloed op de werking. Zo nodig verwijderen met citroenzuur.
Glazen kapje van de binnenruimte-verlichting	Warm zeepsop: Met een schoonmaakdoekje reinigen en met een zachte doek nadrogen. Bij sterke vervuiling ovenspray gebruiken.
Deurafscherming	van roestvrijstaal: Reinigingsmiddelen voor roestvrij staal gebruiken. Neem de aanwijzingen van de fabrikant in acht. Geen schoonmaakmiddelen voor roestvrij staal gebruiken. van kunststof: Met warm zeepsop en een schoonmaakdoekje reinigen. Met een zachte doek nadrogen. Geen glasreiniger of schraper gebruiken. Deurafscherming afnemen om hem schoon te maken.

Ramen van roestvrij staal aan de binnenkant van de deur	Reinigingsmiddelen voor roestvrij staal: Neem de aanwijzingen van de fabrikant in acht. Verkleuringen kunnen hier niet mee worden verwijderd. Geen schoonmaakmiddelen voor roestvrij staal gebruiken.
Rekjes	Warm zeepsop: Laten weken en reinigen met een schoonmaakdoekje of borstel.
Uittreksysteem	Warm zeepsop: Met een schoonmaakdoekje of borstel schoonmaken. Verwijder het smeervet niet van de uitschuifrails. U kunt ze het beste reinigen wanneer ze ingeschoven zijn. Niet afwassen in de vaatwasmachine.
Accessoires	Warm zeepsop: Laten weken en reinigen met een schoonmaakdoekje of borstel. Bij sterke verontreiniging een schuursponsje van edelstaal gebruiken. Geëmailleerde accessoires kunnen in de vaatwasser worden gedaan.
Watertank	Warm zeepsop: Met een schoonmaakdoekje reinigen en grondig naspoelen met schoon water, om resten van schoonmaakmiddel te verwijderen. Met een zachte doek nadrogen. Met het deksel eraf laten drogen. Dichting van het deksel na gebruik droogwrijven. Niet afwassen in de vaatwasmachine.
Braadthermometer	Warm zeepsop: Met een schoonmaakdoekje of borstel schoonmaken. Niet afwassen in de vaatwasmachine.

Aanwijzingen

- Geringe kleurverschillen op de voorzijde van het apparaat ontstaan door gebruik van verschillende materialen, zoals glas, kunststof en metaal.
- Donkere plekken bij de ruiten van de deur, lijkend op vegen, zijn lichtreflexen van de verlichting van de binnenuimte.
- Het email wordt ingebrand op zeer hoge temperaturen. Hierdoor kunnen er kleine kleurverschillen ontstaan. Dit is normaal en heeft geen nadelige invloed op de werking. De smalle randen van de bakplaten kunnen niet volledig worden geëmailleerd. Ze kunnen daarom ruw zijn. De bescherming tegen corrosie blijft hierbij intact.

Apparaat schoon houden

Om te voorkomen dat er hardnekkig vuil ontstaat, dient u het apparaat altijd schoon te houden en vuil direct te verwijderen.

Waarschuwing – Risico van brand!

Losse voedselresten, vet en vleessap kunnen in brand vliegen. Voor gebruik dient u de binnenruimte, de

verwarmingselementen en de accessoires vrij te maken van grove verontreiniging.

Tips

- De binnenruimte na gebruik altijd schoonmaken. Zo kan er geen vuil inbranden.
- Verwijder kalk-, vet-, zetmeel- en eiwitvlekken altijd onmiddellijk.
- Voor het bereiden van zeer vochtig gebak de braadslede gebruiken.
- Gebruik geschikt gerei om te braden, bijv. een braadpan.

Reinigingsfunctie

Uw apparaat beschikt over de functies “Zelfreiniging” en “Ontkalken”. Met de functie Zelfreiniging kunt u de binnenruimte moeiteloos reinigen. Met de functie Ontkalken verwijdert u kalk uit de verdampers.

Zelfreiniging

De binnenruimte wordt tot een zeer hoge temperatuur opgewarmd. Resten van het bakken, braden en grillen verbranden.

U kunt drie reinigingsstanden kiezen.

Stand	Reinigingsgraad	Tijdsduur
1	licht	ca. 1 uur, 15 min.
2	gemiddeld	ca. 1 uur, 30 min.
3	intensief	ca. 2 uur

Hoe sterker en ouder de verontreiniging, des te hoger de reinigingsstand moet zijn. Voor het reinigen zijn ca. 2,5-4,7 kilowattuur nodig.

Aanwijzing: Voor uw veiligheid vergrendelt de deur van de binnenruimte automatisch. Hij kan pas weer worden geopend wanneer het symbool  voor de vergrendeling in de statusregel verdwenen is. De verlichting van de binnenruimte is tijdens de reiniging niet aan.

Waarschuwing

Gevaar voor verbranding!

- De binnenruimte wordt zeer heet tijdens het reinigen. Nooit de apparaatdeur openen. Het apparaat laten afkoelen. Zorg ervoor dat er geen kinderen in de buurt zijn.
-  De buitenkant van het apparaat wordt zeer heet tijdens het reinigen. Nooit de apparaatdeur aanraken. Het apparaat laten afkoelen. Zorg ervoor dat er geen kinderen in de buurt zijn.

Waarschuwing Gezondheidsrisico!

De reinigingsfunctie warmt de binnenruimte tot een heel hoge temperatuur op zodat resten van braden, grillen en bakken verbranden. Hierbij komen dampen vrij die tot irritaties van de slijmvliezen kunnen leiden. Tijdens de reinigingsfunctie de keuken grondig ventileren. Niet gedurende langere tijd in de ruimte verblijven. Kinderen en huisdieren uit de buurt houden. Ook bij tijduitstel met verplaatste eindtijd de aanwijzingen in acht nemen.

Voor de reiniging

Attentie!

Neem de watertank voor de start van de reiniging uit het apparaat. → “Stoom” op pagina 23

Bij de reiniging kunt u de rekjes en uitschuifbare onderdelen mee reinigen. Verwijder grove verontreiniging altijd voor de reiniging.

Neem de toebehoren en vormen uit de binnenruimte. Alleen zo bereikt u een goed reinigingsresultaat in de volledige binnenruimte.

Maak de apparaatdeur en de randvlakken van de binnenruimte bij de deurdichting schoon. De dichting niet schuren en niet afnemen!

De deurbinnenruit met warm zeepsop en een schoonmaakdoekje reinigen. Droegen met een zachte doek. Bij sterke vervuiling ovenspray gebruiken.

Waarschuwing

Risico van brand!

- Losse voedselresten, vet en vleessap kunnen tijdens de reiniging vlam vatten. Verwijder voordat de reiniging start altijd de grove verontreiniging uit de binnenruimte. Geen accessoires meereinigen.
- De buitenkant van het apparaat wordt zeer heet tijdens het reinigen. Nooit brandbare voorwerpen, zoals bijv. droogdoeken, aan de deurgreep hangen. De voorzijde van het apparaat vrij houden. Zorg ervoor dat er geen kinderen in de buurt zijn.
- Bij beschadigde deurafdichting ontsnapt grote hitte in het bereik van de deur. De dichting niet schuren en niet afnemen. Nooit het apparaat met beschadigde afdichting of zonder afdichting gebruiken;

Waarschuwing – Ernstig gezondheidsrisico!

De buitenkant van het apparaat wordt zeer heet tijdens het reinigen. De antiaanbaklaag van bakplaten en vormen wordt aangetast en er ontstaan giftige gassen. Bij gebruik van de reinigingsfunctie nooit platen en vormen met een antiaanbaklaag meereinigen. In het algemeen geen accessoires meereinigen.

Zelfreiniging instellen

1. Menutoets indrukken. Het functie-menu wordt geopend.
2. De functie “Zelfreiniging” kiezen. Reinigingsstand 3 wordt voorgesteld. U kunt de reiniging direct met de toets start/stop starten of
3. met de draaiknop een andere reinigingsstand kiezen.
4. Met de toets start/stop de reiniging starten.

Zorg ervoor dat de keuken geventileerd wordt zolang de reiniging loopt.

Kort na de start vergrendelt de deur van de binnenruimte. Het symbool  voor de vergrendeling verschijnt rechts in de statusregel naast de aflopende tijdsduur.

De binnenruimte kan pas weer worden geopend wanneer het symbool  van de statusregel verdwenen is.

Na afloop van de reiniging

Er klinkt een signaal. De oven warmt niet meer op. In de statusregel verschijnt "Beëindigd". U kunt het signaal met de toets  uitschakelen.

Reiniging afbreken

Met de toets on/off de oven uitschakelen. De deur van de binnenruimte kan pas worden geopend wanneer het symbool  in de statusregel verdwenen is.

Reinigingsstand corrigeren

Na de start kan de reinigingsstand niet meer worden gewijzigd.

U kunt de reiniging 's nachts laten aflopen

In het hoofdstuk Tijdinstellingen kunt u nalezen hoe u de eindtijd op een later tijdstip zet. Zo kunt u de oven op elk moment van de dag gebruiken. → "Tijdfuncties" op pagina 18

Na de reiniging

Wanneer de binnenruimte afgekoeld is, neemt u de achtergebleven as in de binnenruimte, de rekjes en de apparaatdeur, af met een vochtig doekje.

Neem de uitschuifbare delen af met een vochtige doek. Schuif ze daarna meerdere keren in en uit. Na de reiniging kunnen nog verkleuringen op de uitschuifbare delen te zien zijn. Dit heeft geen invloed op de werking.

Aanwijzingen

- Tijdens de reiniging verkleurt de omlijsting aan de binnenkant van de apparaatdeur. Dit is normaal en heeft geen nadelige invloed op de werking. De verkleuring kan alleen met een schoonmaakmiddel voor roestvrij staal worden verwijderd.
- Als gevolg van een te grote verontreiniging kan er een witte aanslag ontstaan op de emailen oppervlakken. Het zijn resten van levensmiddelen en deze kunnen geen kwaad. De werking wordt hierdoor niet beïnvloed. U kunt de voedselresten zo nodig met citroenzuur verwijderen.

Ontkalken

Voor een goede werking dient u het apparaat regelmatig te ontkalken.

Het ontkalken gebeurt in een paar stappen. Om hygiënische redenen is het apparaat pas weer gebruiksklaar nadat het ontkalken helemaal voltooid is. In totaal duurt het ontkalken ca. 70 - 95 minuten.

- Ontkalken (ca. 55 - 70 minuten), maak vervolgens de watertank leeg en vul hem opnieuw
- Eerste keer spoelen (ca. 9 - 12 minuten), maak vervolgens de watertank leeg en vul hem opnieuw
- Tweede keer spoelen (ca. 9 - 12 minuten), maak vervolgens de watertank leeg en droog hem

Wordt het ontkalken onderbroken (bijv. door een stroomonderbreking of uitschakeling van het apparaat), dan wordt u nadat het apparaat opnieuw ingeschakeld is gevraagd om twee keer te spoelen. Tot aan het einde van de tweede spoelcyclus blijft het apparaat geblokkeerd voor andere toepassingen.

Hoe vaak het apparaat moet worden ontkalkt, hangt af van de waterhardheid van het gebruikte water. Zodra er nog 5 of minder keer stoom kan worden gebruikt, wordt op het display vermeld dat u dient te ontkalken. Het aantal keren dat gebruik met stoom nog mogelijk is, wordt na het inschakelen weergegeven. Zo kunt u het ontkalken op tijd voorbereiden.

Starten

Attentie!

- Schade aan het apparaat: gebruik voor het ontkalken uitsluitend het door ons aanbevolen vloeibare ontkalkingsmiddel. De inwerkingstijden tijdens het ontkalken zijn afgestemd op het ontkalkingsmiddel. Andere ontkalkingsmiddelen kunnen schade aan het apparaat veroorzaken. Ontkalkingsmiddel bestelnr. 311 680
- Ontkalkingsoplossing: zorg ervoor dat er geen ontkalkingsoplossing of ontkalkingsmiddel op het bedieningspaneel of andere oppervlakken van het apparaat komt. De oppervlakken raken dan beschadigd. Gebeurt dit toch, verwijder de ontkalkingsoplossing dan direct met water.

Wanneer u voor het ontkalken een functie met stoom heeft gebruikt, dient u het apparaat eerst uit te schakelen. Dan kan het restwater uit het stoomsysteem worden gepompt.

1. 400 ml water en 200 ml vloeibaar ontkalkingsmiddel mengen tot een ontkalkingsoplossing.
2. Toets on/off indrukken.
3. Watertank verwijderen en vullen met de ontkalkingsoplossing.
4. De met de ontkalkingsoplossing gevulde watertank volledig inschuiven.
5. Paneel sluiten
6. Menu-toets indrukken. Het functie-menu wordt geopend.
7. De functie Ontkalken kiezen. Wanneer u het veld "Verder" aantipt, krijgt u informatie over de reiniging. De duur van het ontkalken wordt weergegeven. Deze kan niet worden veranderd.
8. Met de toets start/stop de reiniging starten. Het apparaat wordt ontkalkt. In de statusregel is het verloop van de tijdsduur te zien. Zodra het ontkalken beëindigd is, klinkt er een signaal.

Eerste keer spoelen

1. Paneel openen.
2. Watertank verwijderen, grondig omspoelen, vullen met water en weer inschuiven.
3. Paneel sluiten
4. Starten met de toets start/stop. Het apparaat spoelt. Zodra de spoelcyclus beëindigd is, klinkt er een signaal.

Tweede keer spoelen

1. Paneel openen.
2. Watertank verwijderen, grondig omspoelen, vullen met water en weer inschuiven.
3. Paneel sluiten

- Starten met de toets start/stop.
Het apparaat spoelt. Zodra de spoelcyclus beëindigd is, klinkt er een signaal.

Nareinigen

- Paneel openen.
- Watertank leegmaken en drogen.
- Apparaat uitschakelen.
Het ontkalken is afgesloten en het apparaat is weer klaar voor gebruik.

Rekjes

Wanneer uw apparaat goed wordt onderhouden en schoongemaakt blijft het er lang mooi uitzien en goed functioneren. Hier leggen wij u uit hoe u de rekjes kunt verwijderen en schoonmaken.

Rekjes verwijderen en bevestigen

⚠ Waarschuwing – Risico van verbranding!

De rekjes worden heel heet. Nooit de hete rekjes aanraken. Het apparaat altijd laten afkoelen. Zorg ervoor dat er geen kinderen in de buurt zijn.

Rekjes verwijderen

- Rekje aan de voorkant naar boven drukken **a** en losmaken **b** (Afb. **1**).
- Hierna het hele rekje een beetje naar achteren schuiven **a** en uitnemen **b** (Afb. **2**).

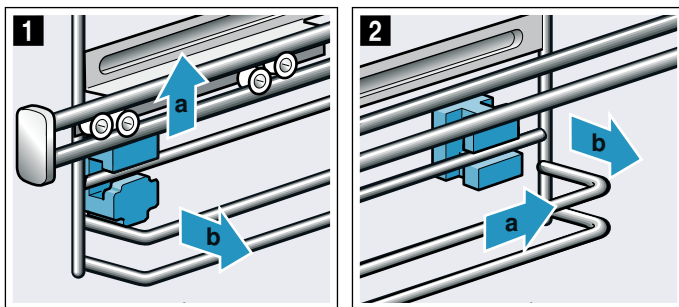

Maak de rekjes schoon met zeepsop en een schoonmaaksponsje. Gebruik bij hardnekkig vuil een borstel.

Houders inbrengen

Wanneer bij het verwijderen van de rekjes de houders gevallen zijn, moeten ze weer op de juiste manier worden aangebracht.

- De houders zijn aan de voor- en achterkant verschillend (Afb. **1**).
- De houder van voren met de haak naar boven in het ronde gat steken **a**, een beetje schuin zetten, onder inbrengen en recht zetten **b** (Afb. **2**).

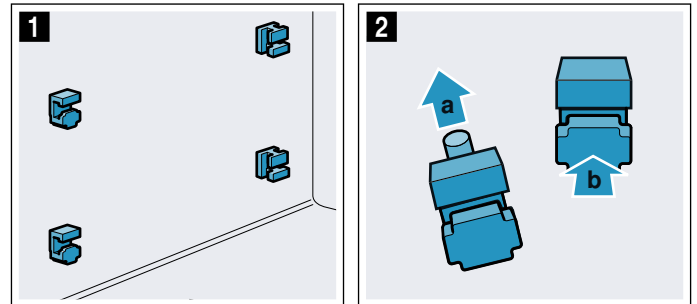

- De houder van achteren met de haak in het bovenste gat ophangen **a** en in de onderste opening drukken **b** (Afb. **3**).

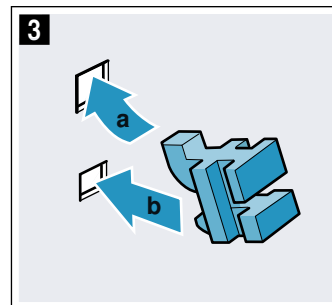

Rekjes ophangen

Let er bij het ophangen op dat de schuine kant zich boven aan het rekje bevindt.

De rekjes passen alleen links of rechts. De uitschuifbare rails moeten er naar voren kunnen worden uitgetrokken.

- Rekje aan de achterkant via de geleiding boven en beneden **a** naar voren trekken **b** (Afb. **1**).
- Hierna van voren inbrengen **a** en naar beneden drukken **b** (Afb. **2**).

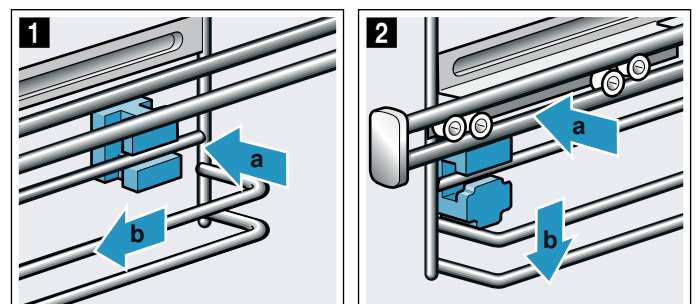

Apparaatdeur

Wanneer uw apparaat goed wordt onderhouden en schoongemaakt blijft het er lang mooi uitzien en goed functioneren. Hier leggen wij u uit hoe u de apparaatdeur kunt verwijderen en schoonmaken.

Deurafscherming afnemen

De roestvrijstalen inlegger in de deurafscherming kan verkleuren. Om de deur grondig schoon te maken kunt u de afscherming verwijderen.

1. Apparaatdeur een beetje openen.
2. Links en rechts op de afscherming drukken (Afb. **1**).
3. Afscherming afnemen (Afb. **2**).
Apparaatdeur voorzichtig sluiten

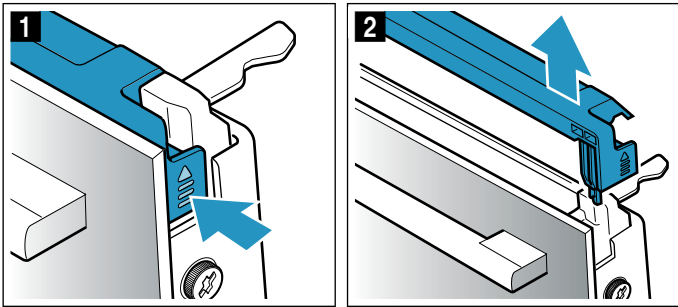

Aanwijzing: De roestvrijstalen inlegger in de afscherming schoonmaken met een middel voor roestvrij staal. De rest van de deurafscherming schoonmaken met warm zeepsop en een zachte doek.

4. Apparaatdeur weer een beetje openen De afscherming plaatsen en aandrukken tot hij hoorbaar vergrendelt (Afb. **3**).

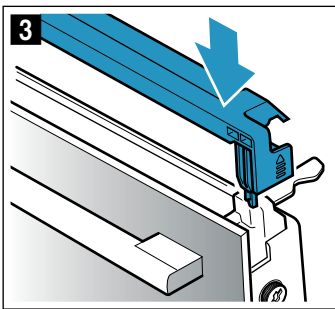

5. Apparaatdeur sluiten.

Deurruiten verwijderen en inbrengen

Om ze gemakkelijker schoon te maken kunt u de ruiten van de apparaatdeur afnemen.

Waarschuwing **Risico van letsel!**

- Wanneer er krassen op het glas van de apparaatdeur zitten, kan dit springen. Geen schraper, scherpe of schurende schoonmaakmiddelen gebruiken.
- Bij het openen en sluiten van de apparaatdeur bewegen de scharnieren zich en kunnen ze klem komen te zitten. Kom niet met uw handen bij de scharnieren.
- Bepaalde onderdelen in de apparaatdeur kunnen scherpe randen hebben. Draag veiligheidshandschoenen.

Van het apparaat verwijderen

1. Apparaatdeur een beetje openen.
2. Links en rechts op de afscherming drukken (Afb. **1**).
3. Afscherming afnemen (Afb. **2**).

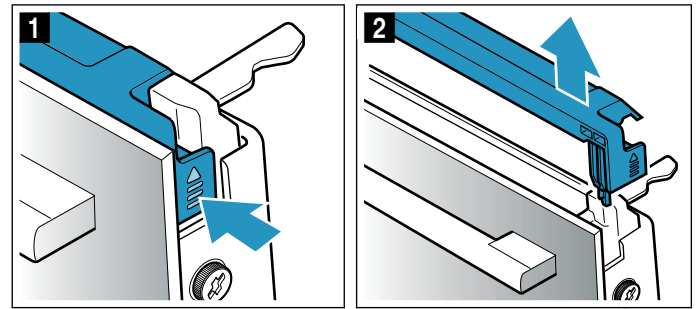

4. De schroeven links en rechts van de apparaatdeur losdraaien en verwijderen (Afb. **3**).
5. Klem er voordat u de deur weer sluit een samengevouwen vaatdoek tussen (Afb. **4**). De ruit aan de voorkant er naar boven uittrekken en met de deurgreep naar beneden op een egaal oppervlak leggen.

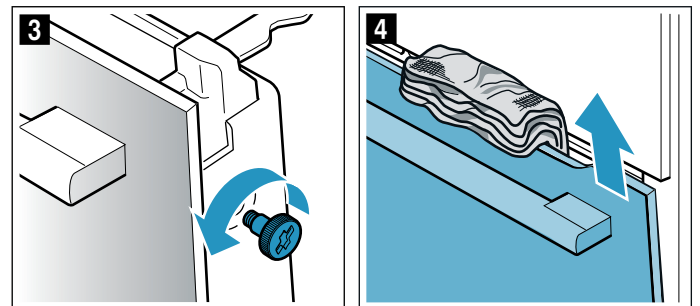

6. De beide houders van de middelste ruit naar boven drukken, niet afnemen (Afb. 5). Houd de ruit met één hand vast. De ruit uitnemen.

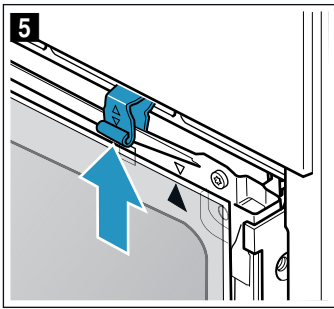

Reinig de ruiten met glasreiniger en een zachte doek.

⚠ Waarschuwing – Ernstig gezondheidsrisico!
Door het opendraaien van de schroeven is de veiligheid van uw apparaat niet meer gewaarborgd. Er kan energie van de microgolven naar buiten komen. De schroeven nooit opendraaien.

De vier zwarte schroeven niet losschroeven (Afb. 6).

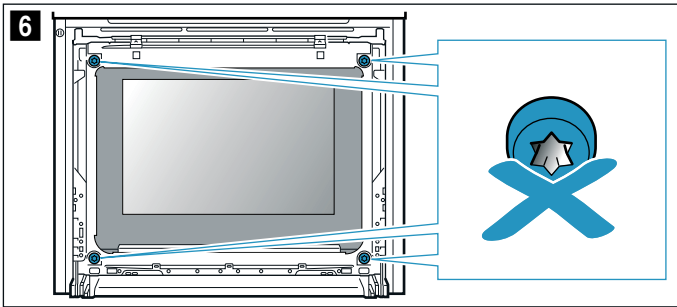

**⚠ Waarschuwing
Risico van letsel!**

- Wanneer er krassen op het glas van de apparaatdeur zitten, kan dit springen. Geen schraper, scherpe of schurende schoonmaakmiddelen gebruiken.
- Bij het openen en sluiten van de apparaatdeur bewegen de scharnieren zich en kunnen ze klem komen te zitten. Kom niet met uw handen bij de scharnieren.
- Bepaalde onderdelen in de apparaatdeur kunnen scherpe randen hebben. Draag veiligheidshandschoenen.

Inbrengen in het apparaat

Let er bij het inbrengen van de middelste ruit op dat de pijl zich rechtsboven op de ruit bevindt en overeenstemt met de pijl op de plaat.

1. Middelste ruit onder in de houder inbrengen (Afb. 1) en aan de bovenkant aandrukken.
2. Beide houders naar beneden drukken (Afb. 2).

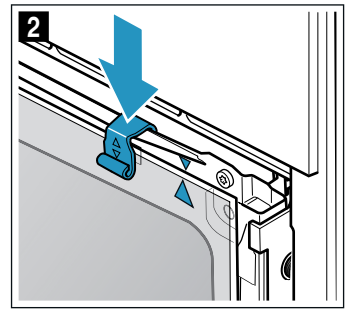
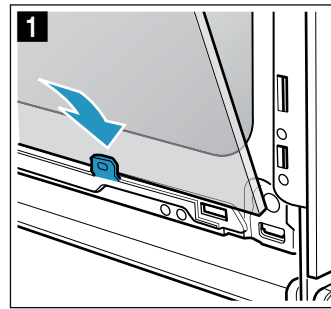

3. Voorste ruit onder in de houders leiden (Afb. 3).
4. Voorste ruit sluiten tot de beide bovenste haken zich tegenover de opening bevinden (Afb. 4).

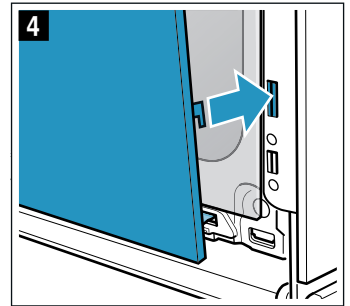
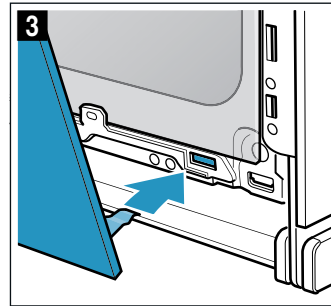

5. Tegen de onderkant van de voorste ruit drukken tot hij hoorbaar vergrendelt (Afb. 5).
6. Apparaatdeur weer een beetje openen en vaatdoek verwijderen.
7. De beide schroeven links en rechts weer vastdraaien.
8. De afscherming plaatsen en aandrukken tot hij hoorbaar vergrendelt (Afb. 6).

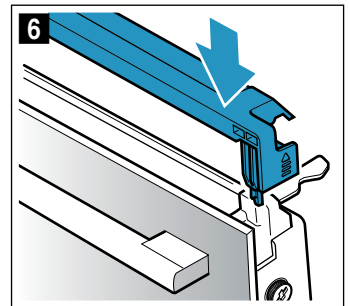
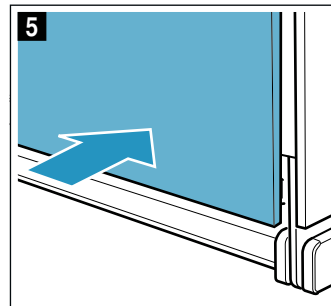

9. Apparaatdeur sluiten.

Attentie!

Gebruik de binnenruimte pas weer wanneer de ruiten naar behoren zijn ingezet.







Wat te doen bij storingen?

Storingen worden vaak veroorzaakt door een kleinigheid. Probeer voordat u contact opneemt met de servicedienst de storing zelf op te lossen met behulp van de tabel.

Aanwijzing: Lukt een gerecht niet helemaal, kijk dan in het tabellendeel aan het einde van de gebruiksaanwijzing. Hier vindt u vele tips en aanwijzingen. → "Voor u in onze kookstudio uitgetest." op pagina 41

Storingentabel

Bij foutmeldingen met E, bijv. E0111, het apparaat uit- en inschakelen. Neem contact op met de servicedienst wanneer de melding weer verschijnt.

Storing	Mogelijke oorzaak	Aanwijzing/Oplossing
Het apparaat werkt niet	Zekering defect	Controleer in de meterkast of de zekering voor het apparaat in orde is
	Stroomuitval	Controleer of andere keukenapparaten functioneren
De apparaatdeur kan niet worden geopend, op het display wordt het symbool  weergegeven	De apparaatdeur blijft vergrendeld tot de binnenruimte afgekoeld is.	Wacht tot het symbool  verdwijnt.
Het ingeschakelde apparaat kan niet bediend worden, op het display wordt het symbool  weergegeven	Het kinderslot is geactiveerd.	De toets  indrukken tot het symbool  verdwijnt
E8010	De apparaatdeur is direct na het indrukken van de toets  geopend	Apparaatdeur sluiten en op de toets on/off drukken.
De verlichting in de binnenruimte is uitgevallen	LED-lamp defect	Contact opnemen met de servicedienst.
Het gebruik met stoom of het ontkalken start niet of loopt niet verder	Watertank leeg	Watertank vullen
	Afscherming is open	Afscherming sluiten
	Door het ontkalken wordt het gebruik met stoom geblokkeerd	Ontkalken uitvoeren
	Sensor defect	Contact opnemen met de servicedienst
Het apparaat vraagt u te spoelen	Tijdens het ontkalken is de stroomtoevoer onderbroken of het apparaat uitgeschakeld	Nadat het apparaat weer ingeschakeld is, twee keer spoelen
Het apparaat vraagt u te ontkalken, zonder dat eerst de teller verschijnt	De ingestelde waterhardheid is te laag	Ontkalken uitvoeren Ingestelde waterhardheid controleren en eventueel aanpassen
Toetsen knippen	Normaal verschijnsel door condenswater achter het bedieningspaneel	Zodra het condenswater verdampt is, knippen de toetsen niet meer
De binnenruimte warmt niet op en op het display staat "Demonstratiemodus ingeschakeld"	Het apparaat bevindt zich in de demonstratiemodus.	De zekering in de meterkast uitschakelen en na ca. 10 seconden weer inschakelen. Apparaat inschakelen en in de instellingen "Demonstratiemodus uitgeschakeld" kiezen.
Het apparaat start niet en op het display verschijnt "Binnenruimte te heet"	De binnenruimte is te heet voor het gekozen gerecht of de verwarmingsmethode	Binnenruimte laten afkoelen en opnieuw starten

⚠ Waarschuwing – Kans op een elektrische schok!
Ondeskundige reparaties zijn gevaarlijk. Reparaties en de vervanging van beschadigde aansluitleidingen mogen uitsluitend worden uitgevoerd door technici die zijn geïnstrueerd door de klantenservice. Is het apparaat defect, haal dan de stekker uit het stopcontact of schakel de zekering in de meterkast uit. Contact opnemen met de klantenservice.

⚠ Waarschuwing – Gevaar voor letsel!
Ondeskundige reparaties zijn gevaarlijk. Nooit proberen het apparaat zelf te repareren. Reparaties mogen uitsluitend worden uitgevoerd door technici die zijn geïnstrueerd door de klantenservice. Bij defect van het apparaat met de servicedienst contact opnemen;

De melding "Watertank vullen" verschijnt, hoewel de tank gevuld is	Afscherming is open	Afscherming sluiten
	Watertank niet vergrendeld	Watertank vergrendelen → "Stoom" op pagina 23
	Sensor defect	Contact opnemen met de servicedienst
	Watertank is gevallen. Als gevolg van de trillingen zijn er onderdelen in de watertank losgekomen, hierdoor raakt hij lek.	nieuwe watertank bestellen
De afscherming gaat niet open 	Stroomuitval	Controleer of andere keukenapparaten functioneren
	Zekering defect	Controleer in de meterkast of de zekering voor het apparaat in orde is
	Sensor defect	Contact opnemen met de servicedienst Zo nodig de watertank leegmaken: apparaatdeur openen, de afscherming rechts en links vastpakken en de afscherming eruit trekken
Home Connect functioneert niet correct.		Ga naar www.home-connect.com
Bij het reinigen van de magnetron wordt de binnenruimte heet.	Droogfunctie is ingeschakeld.	Wanneer er alleen van de magnetronfunctie gebruik wordt gemaakt, wordt bij de standen 600 W en max automatisch de bovenwarmte ingeschakeld, om condens te voorkomen. Het kookresultaat wordt hierdoor niet beïnvloed. U kunt deze functie in de basisinstellingen uitschakelen. Neem de gegevens m.b.t. de magnetron in acht. → "De magnetron" op pagina 21

Maximale gebruiksduur overschreden

Uw apparaat beëindigt het gebruik automatisch wanneer er geen tijdsduur is ingesteld en de instelling lang niet veranderd is.

Het moment waarop dit gebeurt, is afhankelijk van de ingestelde temperatuur of grillstand.

Op het display wordt weergegeven dat de werking automatisch beëindigd is. Vervolgens wordt de werking afgebroken.

Om het apparaat weer te gebruiken dient u het eerst uit te schakelen. Schakel het apparaat vervolgens weer in en stel de gewenste functie in.

Tip: Om te voorkomen dat het apparaat niet ongewenst uitschakelt, bijv. bij zeer lange bereidingstijden, kunt u een tijdsduur instellen. Het apparaat warmt op totdat de ingestelde tijdsduur is afgelopen.

Lampen van de binnenruimte

Voor de verlichting van de binnenruimte beschikt uw apparaat over een of meerdere duurzame LED-lampen.

Mocht een LED-lamp of het glazen kapje toch eens defect zijn, neem dan contact op met de servicedienst. Het kapje van de lamp mag niet verwijderd worden.

Servicedienst

Wanneer uw apparaat gerepareerd moet worden, staat onze servicedienst voor u klaar. Wij vinden altijd een passende oplossing, ook om een onnodig bezoek van medewerkers van de servicedienst te voorkomen.

E-nummer en FD-nummer

Geef aan de servicedienst altijd het volledige productnummer (E-nr.) en het fabricagenummer (FD-nr.) van uw apparaat op, zodat wij u goed van dienst kunnen zijn. Het typeplaatje met de nummers vindt u wanneer u de apparaatdeur opendoet. Bij enkele apparaten die werken met stoom vindt u het typeplaatje achter de afdekking.

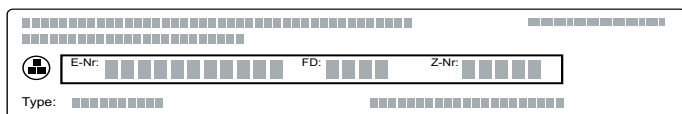

Om niet te lang te hoeven zoeken kunt u hier direct de gegevens van uw apparaat en het telefoonnummer van de servicedienst invullen.

E-nr.	FD-nr.
-------	--------

Servicedienst 

Houd er rekening mee dat een bezoek van medewerkers van de servicedienst in het geval van een verkeerde bediening ook tijdens de garantieperiode kosten met zich meebrengt.

De contactgegevens in alle landen vindt u in de bijgesloten lijst met Servicedienstadressen.

Verzoek om reparatie en advies bij storingen

NL 088 424 4020

B 070 222 142

Vertrouw op de competentie van de fabrikant. Dan bent u ervan verzekerd dat de reparatie wordt uitgevoerd door ervaren technici die gebruikmaken van de originele reserveonderdelen voor uw apparaat.

Gerechten

Met de functie "Gerechten" kunt u de meest uiteenlopende gerechten bereiden. Het apparaat kiest de optimale instelling voor u.

Om goede resultaten te bereiken, mag de binnenruimte niet te heet zijn voor de gekozen gerechten. Is dit wel het geval, dan krijgt u een aanwijzing op het display. Laat de binnenruimte afkoelen en start nogmaals.

Aanwijzingen bij de instellingen

- Het bereidingsresultaat is afhankelijk van de kwaliteit van de levensmiddelen en de grootte en de aard van de vormen. Gebruik voor een optimaal bereidingsresultaat alleen ongeschonden levensmiddelen en vlees op koelkasttemperatuur. Gebruik bij diepvriesgerechten alleen levensmiddelen die direct uit de diepvries komen.
- Bij enkele gerechten wordt een temperatuur, verwarmingsmethode en bereidingstijd voorgesteld. U kunt de temperatuur en bereidingstijd aanpassen aan uw behoeften
- Bij andere gerechten wordt u gevraagd het gewicht in te voeren. Voer altijd het totale gewicht in, tenzij het apparaat iets anders aangeeft. Hier regelt het apparaat de tijd- en temperatuurinstellingen voor u. Het is niet mogelijk gewichten in te stellen buiten het betreffende gewichtsbereik.
- Bij vleesgerechten waarbij het apparaat de temperatuurkeuze voor u regelt, kunnen temperaturen tot 300 °C worden bereikt. Let er daarom op dat u vormen gebruikt die voldoende hittebestendig zijn.
- U krijgt bijv. aanwijzingen over de vorm, de inschuifhoogte of het toevoegen van vloeistof aan vlees. Vele gerechten moeten tijdens de bereiding bijv. worden gekeerd of omgeroerd. Dit wordt kort na de start weergegeven op het display. U wordt hier op het juiste tijdstip door een signaal aan herinnerd.
- Aan het einde van de gebruiksaanwijzing vindt u aanwijzingen voor geschikte vormen en tips en trucs voor de bereiding. → "Voor u in onze kookstudio uitgetest." op pagina 41

Magnetron

Bij enkele gerechten wordt automatisch de magnetron geactiveerd. Door de magnetron wordt de bereidingsduur aanzienlijk verkort, zelfs bijna gehalveerd. Het apparaat wijst u erop vormen te gebruiken die geschikt zijn voor de magnetron. In het hoofdstuk Magnetron vindt u aanwijzingen over geschikte vormen. → "De magnetron" op pagina 21

Bereiding met stoom

Bij enkele gerechten wordt automatisch de stoomfunctie geactiveerd. Algemene aanwijzingen voor de stoomfunctie vindt u in het betreffende hoofdstuk. → "Stoom" op pagina 23

Waarschuwing – Kans op verbrandingen!

Bij het openen van de deur van het apparaat kan hete stoom vrijkomen. Afhankelijk van de temperatuur is er geen stoom te zien. Tijdens het openen niet te dicht bij

het apparaat staan. De deur van het apparaat voorzichtig openen. Zorg ervoor dat kinderen uit de buurt blijven.

Braadthermometer

Bij enkele gerechten kunt u ook de braadthermometer gebruiken. Zodra u de braadthermometer in het apparaat heeft gestoken, krijgt u bijbehorende gerechten te zien. U kunt de temperatuur van de binnenruimte en de kerntemperatuur wijzigen. → "Braadthermometer" op pagina 26

Gerecht kiezen

De gerechten zijn op dezelfde manier opgebouwd:

- Categorie
- Voedingswaarde
- Gerecht

In de volgende tabellen staan de categorieën met de bijbehorende etenswaarde vermeld. Achter alle etenswaren vindt u een of meerdere gerechten.

Categorieën	Etenswaarde
Gebak, brood, pizza	Gebak
	Klein gebak
	Koekjes
	Brood
	Broodjes
Ovenschotels, soufflés	Hartig gebak, pizza, quiche
	Ovenschotel, hartig, vers, gegaarde ingrediënten
	Lasagne, vers
	Aardappelgratin, rauwe ingrediënten, 4 cm hoog
	Ovenschotel, zoet, vers
Diepvriesproducten	Soufflé in portievormen
	Pizza
	Ovenschotels
	Aardappelproducten
	Vlees, gevogelte
Gevogelte	Groente
	Kip
	Eend, gans
Vlees	Kalkoen
	Varkensvlees
	Rundvlees
	Kalfsvlees
	Lamsvlees
	Wildbraad
Vis	Vleesgerechten
	Vis
	Visfilets

Categorieën	Etenswaarde
Groente	Eenpansgerecht met groente
	Groente gratineren
	Gebakken aardappels, gehalveerd
	Aardappels in de oven, heel
Regenereren, opbakken	Groente
	Menu
	Gebak
Etenswaarde ontdooien	Bijgerechten
	Brood, broodjes
	Gebak
	Vlees, gevogelte
	Vis

Baksensor

Uw apparaat beschikt over een baksensor. Deze wordt automatisch geactiveerd, zodra u gebak uit de volgende categorieën van de keuzelijst kiest. Wanneer de baksensor geactiveerd is, verschijnt het symbool  op het display.

Categorie	Gerechten	Gerechten
Gebak, brood, pizza	Gebak	Gebak in vormen
		Gebak op de plaat
		Zwitserse wähe/taart
	Klein gebak	Bladerdeeggebak
		Muffins
		Gistdeeggebak
	Hartig gebak, pizza, quiche	Hartig gebak, quiche
		Pizza
		Flammkuchen

De rest wordt door het apparaat geregeld. Het bakproces verloopt vervolgens volledig automatisch, u hoeft verder niets in te stellen. Zodra het gebak klaar is, gaat het apparaat vanzelf uit. Er klinkt een signaal. De tijdsduur komt ongeveer overeen met het recept van uw gerecht en wordt niet weergegeven. De baksensor kan alleen worden gestart als de oven afgekoeld is.

Alle overige gebakcategorieën worden niet door de sensor geregeld. Hier krijgt u een gebruikelijke instelling met aanpassingsmogelijkheden aangeboden.

Geschikt zijn donkere metalen bakvormen. Gebruik geen bakvormen van silicone of accessoires die silicone bevatten. De baksensor raakt dan beschadigd.

Zolang op het display "Deur niet openen" wordt weergegeven, is de baksensor actief. De apparaatdeur niet openen, omdat de instellingen dan worden afgebroken. Het apparaat biedt u de functie Nagaren. Het apparaat warmt verder op en u kunt de voorgestelde tijd aanpassen. U dient zelf toezicht te houden op de voortgang.

Gerecht instellen

U wordt volledig door het instelproces van het door u gekozen gerecht geleid. Tip steeds op het veld "Verder".

1. Menutoets indrukken.
Het functie-menu wordt geopend.
2. De functie "Gerechten" kiezen.
Op het display verschijnt de eerste categorie.
3. Met de draaiknop de gewenste categorie kiezen.
4. Op het veld "Verder" tippen.
5. Met de draaiknop het gerecht kiezen.
6. Op het veld "Verder" tippen.
7. Met de draaiknop het gerecht kiezen.
8. Op het veld "Verder" tippen.
9. Met de draaiknop het gewicht instellen.
Aanwijzing: Tipt u op het veld "Tip", dan krijgt u informatie over de inschuifhoogte, het bakgerei etc.
10. Starten met de toets start/stop.

Heeft u alle instellingen uitgevoerd, start dan met de toets start/stop.
Bij een instelling met stoom start het apparaat pas na het opwarmen.

Instelling is beëindigd

Er klinkt een signaal. In de statusregel verschijnt "Beëindigd". De oven warmt niet meer op. U kunt het signaal voortijdig met de toets  uitschakelen.

Bent u niet tevreden met het resultaat, dan kunt u de bereidingstijd nogmaals verlengen. Tip op het veld "Nagaren". Er wordt een tijdsduur voorgesteld, die u echter kunt veranderen.

Bent u tevreden met het resultaat, tip dan op "Beëindigen". Op het display verschijnt "Eet smakelijk".

Instelling afbreken

Toets on/off indrukken. Alle instellingen zijn gewist. U kunt opnieuw instellen.

De eindtijd op een later tijdstip zetten

Bij enkele gerechten kunt u de eindtijd op een later tijdstip zetten. In de tijdfuncties ziet u hoe u de eindtijd op een later tijdstip kunt zetten. → "Tijdfuncties" op pagina 18

Heeft u een eindtijd ingesteld, dan verschijnt de wachttijd op het display. In de statusregel staat het tijdstip waarop de werking eindigt. Er kunnen geen instellingen worden gewijzigd. Houd er rekening mee dat levensmiddelen die snel bederven niet te lang in de binnenruimte mogen staan.

Voor u in onze kookstudio uitgetest.

U vindt hier een keur aan gerechten en de daarbij behorende optimale instellingen. Wij laten u zien welke verwarmingsmethode en temperatuur het meest geschikt zijn voor uw gerecht. U krijgt informatie over de juiste toebehoren en de hoogte waarop ze ingeschoven dienen te worden. U krijgt tips over vormen en de bereiding.

Aanwijzing: Bij het bereiden van levensmiddelen kan veel waterdamp in de binnenruimte ontstaan. Uw apparaat is heel energie-efficiënt en geeft tijdens de werking slechts weinig warmte naar buiten af. Op grond van de hoge temperatuurverschillen tussen de binnenruimte en de buitenste delen van het apparaat kan er condenswater op de deur, het bedieningspaneel of nabijgelegen meubelfronten neerslaan. Dit is een normaal natuurkundig verschijnsel. Door voorverwarmen of de deur voorzichtig te openen, kan het condensaat worden gereduceerd. Bij een toepassing met stoom is het gewenst dat er veel waterdamp in de binnenruimte ontstaat. Veeg na het garen de binnenruimte droog nadat deze is afgekoeld.

Geen vormen van silicone gebruiken

Voor een optimaal kookresultaat raden wij u aan donkere bakvormen van metaal te gebruiken.

Attentie!

Geen bakvormen van silicone of silicone-achtige, herbruikbare bakfolie, afdekkingen of accessoires gebruiken. De baksensor kan dan beschadigd raken. Ook wanneer de baksensor niet wordt gebruikt, kan hij beschadigd raken.

Uitzonderingen:

- Bakpapier dat van een laagje silicone is voorzien kan worden gebruikt.
- Wanneer er een braadthermometer is meegeleverd, kan deze worden gebruikt.

Gebak en klein gebak

Uw apparaat biedt talrijke verwarmingsmethoden voor het bakken van gebak en klein gebak. In de insteltablets vindt u optimale instellingen voor vele gerechten.

Neem ook de aanwijzingen in de paragraaf over het rijzen van het deeg in acht.

Gebruik alleen originele toebehoren van uw apparaat. Dit is optimaal op de binnenruimte en de functies afgestemd.

Bakken in combinatie met microgolven

Wanneer u in combinatie met microgolven bakt, kunt u de bereidingstijd aanzienlijk verkorten.

Gebruik altijd een hitte- en magnetronbestendige vorm. Houd u aan de aanwijzingen voor de magnetronbestendige vorm. → "De magnetron" op pagina 21

In de combistand kunt u doorgaans normale bakvormen van metaal gebruiken. Als tussen bakvorm en rooster vonken optreden, controleert u of de buitenzijde van de vorm schoon is. Verander de positie van de vorm op het rooster. Als dat niet helpt, bakt u zonder microgolven verder. De bakduur zal daardoor toenemen.

Als u vormen van kunststof, keramiek of glas gebruikt, kunt u de baktijden uit de insteltabellen verkorten. Het gebak bruint dan minder sterk aan de onderkant.

Bakken in combinatie met microgolven is slechts op één niveau mogelijk.

Bakken met stoom

Bepaald gebak (bijv. gebak van gistdeeg) krijgt met stoom een knapperig korstje en een glanzend oppervlak. Het gebak droogt minder uit.

Bakken met stoom is alleen in één niveau mogelijk.

Sommige gerechten lukken het best wanneer ze in meerdere stappen worden gebakken. Deze zijn in de tabel aangegeven.

Inschuihoogtes

Gebruik de aangegeven inschuihoogtes.

Bakken op één niveau

Gebruik de volgende inschuihoogtes voor het bakken op één niveau:

- hoog gebak: hoogte 2
- vlak gebak: hoogte 3

Wanneer u de verwarmingsmethode 4D-hetelucht gebruikt, kunt u kiezen tussen hoogte 1, 2, 3 en 4.

Bakken op meerdere niveaus

Gebruik 4Dhetelucht. Bakplaten of vormen die gelijktijdig in de oven worden geplaatst, hoeven niet op hetzelfde moment klaar te zijn.

Bakken op twee niveaus:

- Braadslede: hoogte 3
Bakplaat: hoogte 1
- Vormen op het rooster
eerste rooster: hoogte 3
tweede rooster: hoogte 1

Bakken op drie niveaus:

- Bakplaat: hoogte 5
Braadslede: hoogte 3
Bakplaat: hoogte 1

Bakken op vier niveaus:

- 4 roosters met bakpapier
eerste rooster: hoogte 5
tweede rooster: hoogte 3
derde rooster: hoogte 2
vierde rooster: hoogte 1

Door de gerechten gelijktijdig te bereiden, kunt u tot 45 procent energie sparen. Plaats de vormen naast elkaar of verspringend boven elkaar in de binnenruimte.

Toebehoren

Let erop dat u altijd geschikte toebehoren gebruikt en dit er goed om inschuift.

Rooster

Schuif het rooster met het opschrift "Microwave" naar de apparaatdeur en de kromming naar beneden gericht naar binnen. Plaats de vormen altijd op het rooster.

Braadslede of braadpan

De braadslede of de bakplaat er voorzichtig tot de aanslag inschuiven, met de afgeschuinde kant naar de deur van het apparaat.

Gebruik bij vochtig gebak de braadslede, zodat bij overlopend vocht de binnenruimte niet vuil wordt.

Bakvormen

Het meest geschikt zijn donkere metalen bakvormen.

Lichte vormen, keramische vormen en vormen van glas verlengen de baktijd en het gebak bruint niet gelijkmatig. Wanneer u met deze vormen wilt bakken en boven- en onderwarmte wilt gebruiken, schuift u de vorm er op hoogte 1 in.

Voor het bakken met stoom dienen de bakvormen hitte- en stoombestendig te zijn.

Bakpapier

Gebruik alleen bakpapier dat geschikt is voor de gekozen temperatuur. Knip het bakpapier altijd zodanig af dat het goed past.

Aanbevolen instelwaarden

In de tabel vindt u voor diverse soorten gebak de optimale verwarmingsmethode. Temperatuur en tijdsduur zijn afhankelijk van de hoeveelheid en de kwaliteit van het deeg. Daarom zijn er instelbereiken aangegeven. Probeer het eerst met de lagere waarden. Bij een lage temperatuur wordt het gerecht gelijkmatiger bruin. Stel de oven indien nodig de volgende keer hoger in.

Aanwijzing: De baktijden kunnen niet door hogere temperaturen worden ingekort. Gebak of klein gebak zou dan alleen van buiten gaar, maar van binnen niet goed doorbakken zijn.





De instelwaarden gelden voor producten die in de onverwarmde binnenruimte worden geplaatst. Zo kunt u tot 20 procent energie sparen. De aangegeven baktijden worden enkele minuten korter wanneer u voorverwarmt.

Voor bepaalde gerechten is het nodig om voor te verwarmen, dit staat in de tabel aangegeven. Plaats uw gerecht en de accessoires pas na het voorverwarmen in de binnenruimte.

Wilt u volgens eigen recept bakken, ga dan te werk volgens de beschrijving van soortgelijk gebak in de tabel. Bijkomende informatie vindt u onder de tips voor het bakken na de instel tabel.





















Niet gebruikte accessoires verwijderen uit de binnenruimte. Zo krijgt u een optimaal bakresultaat en spaart u tot 20 procent energie.

Gebruikte verwarmingsmethoden:

-  4D-hetelucht
-  Boven- en onderwarmte
-  Pizzastand
-  Intensieve warmte

De standen van de stoomintensiteit zijn met behulp van cijfers in de tabel aangegeven:























- 1 = laag
- 2 = gemiddeld
- 3 = hoog

Gerecht	Accessoires/vormen	Inschuif-hoogte	Verwar-mingsme-thode	Tempera-tuur in °C	Magnetron-vermogen in watt	Stoomin-tensiteit	Duur in min.
Gebak in vormen							
Cake, eenvoudig	Krans/rechthoekige vorm	2		150-170	-	-	50-70
Cake, eenvoudig	Krans/rechthoekige vorm	2		160-180	90	-	30-40
Cake, eenvoudig	Krans/rechthoekige vorm	2		150-160	-	1	50-70
Cake, eenvoudig, 2 niveaus	Krans/rechthoekige vorm	3+1		140-150	-	-	60-80
Cake, fijn	Krans/rechthoekige vorm	2		150-170	-	-	60-80
Vruchtentaart van roerdeeg, fijn	Tulband-/springvorm	2		160-180	-	-	40-60
Vruchtentaart van roerdeeg, fijn	Tulband-/springvorm	2		160-180	90	-	35-45
Taartbodem van roerdeeg	Taartbodemvorm	3		160-180	-	-	20-30
Taartbodem van roerdeeg	Taartbodemvorm	2		150-160	-	1	25-35
Vruchten- of kwarktaart met bodem van zandtaartdeeg	Springvorm Ø 26 cm	2		150-170	-	-	65-85
Vruchten- of kwarktaart met bodem van zandtaartdeeg	Springvorm Ø 26 cm	2		160-180 100	180 -	- -	30-40 20
Zwitserse vruchtentaart	Pizzaplaat	3		190-210	-	-	50-60
Taart	Taartvorm, zwart metaal	1		220-240	-	-	25-35
Taart	Taartvorm, zwart metaal	3		200-220	-	1	30-40
Gistdeegtulband	Tulbandvorm	2		150-170	-	-	50-70
Gistdeegtulband	Tulbandvorm	2		150-160	-	1	60-70
Gistdeeggebak in de spring-vorm	Springvorm Ø 28 cm	2		160-170	-	-	20-30
Gistdeeggebak in de spring-vorm	Springvorm Ø 28 cm	2		150-160	-	2	25-35
Biscuitbodem, 2 eieren	Taartbodemvorm	2		150-170*	-	-	20-30
Biscuitbodem, 2 eieren	Taartbodemvorm	2		150-160	-	1	20-35
Biscuittaart, 3 eieren	Springvorm Ø 26 cm	2		160-170*	-	-	25-35

* voorverwarmen













** 5 min. voorverwarmen, niet de snelverwarmingsfunctie gebruiken

Gerecht	Accessoires/vormen	Inschui- hoogte	Verwar- mingsme- thode	Tempera- tuur in °C	Magnetron- vermogen in watt	Stoomin- tensiteit	Duur in min.
Biscuittaart, 3 eieren	Springvorm Ø 26 cm	2		150-160	-	1	10
						-	20-30
Biscuittaart, 6 eieren	Springvorm Ø 28 cm	2		150-170*	-	-	30-50
Biscuittaart, 6 eieren	Springvorm Ø 28 cm	2		150-160	-	1	10
						-	25-35
Gebak op de plaat							
Cake met bedekking	Bakplaat	3		160-180	-	-	20-40
Cake met bedekking	Bakplaat	3		160-170	-	1	30-40
Cake, 2 niveaus	Braadslede + bakplaat	3+1		140-160	-	-	30-50
Zandtaartdeeggebak met droge bedekking	Bakplaat	3		180-200	-	-	25-30
Zandtaartdeeggebak met droge bedekking, 2 niveaus	Braadslede + bakplaat	3+1		160-170	-	-	35-45
Zandtaartdeeggebak met vochtige bedekking	Braadslede	3		160-180	-	-	55-75
Zwitserse vruchtentaart	Braadslede	3		200-210	-	-	50-60
Gebak van gistdeeg met droge bedekking	Braadslede	3		160-180*	-	-	15-25
Gebak van gistdeeg met droge bedekking	Bakplaat	3		150-160	-	1	20-30
Gistdeeggebak met droge bedekking, 2 niveaus	Braadslede + bakplaat	3+1		150-170	-	-	20-30
Gistdeeggebak met vochtige bedekking	Braadslede	3		180-200	-	-	30-40
Gistdeeggebak met vochtige bedekking, 2 niveaus	Braadslede + bakplaat	3+1		150-170	-	-	45-60
Broodvlecht, gistdeegkrans	Bakplaat	2		160-170	-	-	25-35
Broodvlecht, gistdeegkrans	Bakplaat	2		150-160	-	3	30-40
Biscuitrol	Bakplaat	3		180-190*	-	-	15-20
Biscuitrol	Bakplaat	3		180-200*	-	1	10-15
Kerststol van 500 g bloem	Bakplaat	2		150-170	-	-	45-60
Kerststol van 500 g bloem	Braadslede	3		140-150	-	2	80-90
						-	
Strudel, zoet	Braadslede	2		170-180	-	-	50-60
Strudel, zoet	Braadslede	3		180-190	-	2	50-60
* voorverwarmen							
** 5 min. voorverwarmen, niet de snelverwarmingsfunctie gebruiken							

Gerecht	Accessoires/vormen	Inschuif- hoogte	Verwar- mingsme- thode	Tempera- tuur in °C	Magnetron- vermogen in watt	Stoomin- tensiteit	Duur in min.
Strudel, diepvries	Braadslede	3		200-220	-	-	35-45
Strudel, diepvries	Braadslede	3		180-200	-	1	35-45
Strudel, diepvries	Braadslede	3		200-220	90	-	20-25
Klein gebak							
Small cakes	Bakplaat	3		160**	-	-	20-30
Small cakes	Bakplaat	3		150**	-	-	25-35
Small cakes, 2 niveaus	Braadslede + bakplaat	3+1		150**	-	-	25-35
Small cakes, 3 niveaus	Bakplaten + braadslede	5+3+1		140**	-	-	35-45
Muffins	Muffinplaat	3		170-190	-	-	15-20
Muffins	Muffinplaat	3		150-160	-	1	25-35
Muffins, 2 niveaus	Muffinplaat	3+1		160-180*	-	-	15-30
Klein gebak van gistdeeg	Bakplaat	3		160-180	-	-	25-40
Klein gebak van gistdeeg	Bakplaat	3		160-180	-	2	25-35
Klein gistdeeggebak, 2 niveaus	Braadslede + bakplaat	3+1		150-170	-	-	25-40
Bladerdeeggebak	Bakplaat	3		170-190*	-	-	20-35
Bladerdeeggebak	Bakplaat	3		200-220*	-	1	15-25
Bladerdeeggebak, 2 niveaus	Braadslede + bakplaat	3+1		170-190*	-	-	20-45
Bladerdeeggebak, 3 niveaus	Bakplaten + braadslede	5+3+1		170-190*	-	-	20-45
Bladerdeeggebak, vlak, 4 niveaus	4 roosters	5+3+2+1		180-200*	-	-	20-35
Deeg van bijv. soesjes	Bakplaat	3		200-220	-	-	30-40
Deeg van bijv. soesjes	Bakplaat	3		200-220*	-	1	25-35
Soezendeeggebak, 2 niveaus	Braadslede + bakplaat	3+1		190-210	-	-	35-45
Plunderdeeggebak	Bakplaat	3		160-180	-	-	20-30
Plunderdeeggebak	Bakplaat	3		160-180	-	1	25-35

* voorverwarmen

** 5 min. voorverwarmen, niet de snelverwarmingsfunctie gebruiken

Gerecht	Accessoires/vormen	Inschui- hoogte	Verwar- mingsme- thode	Tempera- tuur in °C	Magnetron- vermogen in watt	Stoomin- tensiteit	Duur in min.
Koekjes							
Sprits	Bakplaat	3		140-150**	-	-	25-40
Sprits	Bakplaat	3		140-150**	-	-	25-40
Sprits, 2 niveaus	Braadslede + bakplaat	3+1		140-150**	-	-	30-40
Sprits, 3 niveaus	Bakplaten + braadslede	5+3+1		130-140**	-	-	35-55
Koekjes	Bakplaat	3		140-160	-	-	15-30
Koekjes, 2 niveaus	Braadslede + bakplaat	3+1		140-160	-	-	15-30
Koekjes, 3 niveaus	Bakplaten + braadslede	5+3+1		140-160	-	-	15-30
Schuimgebak	Bakplaat	3		80-90*	-	-	120-150
Schuimgebak, 2 niveaus	Braadslede + bakplaat	3+1		80-90*	-	-	120-180
Makronen	Bakplaat	3		90-110	-	-	20-40
Makronen, 2 niveaus	Braadslede + bakplaat	3+1		90-110	-	-	25-45
Makronen, 3 niveaus	Bakplaten + braadslede	5+3+1		90-110	-	-	30-45
* voorverwarmen							
** 5 min. voorverwarmen, niet de snelverwarmingsfunctie gebruiken							

Tips voor gebak en klein gebak

U wilt vaststellen, of het gebak doorgebakken is.	Steek met een houten prikker op de hoogste plaats in het gebak. Wanneer er geen deeg meer aan de prikker zit, is het gebak klaar.
Het gebak zakt in.	Gebruik de volgende keer minder vloeistof. Of stel de temperatuur 10 °C lager in en verleng de baktijd. Let op de aangegeven ingrediënten en bereidingsaanwijzingen in het recept.
Het gebak is in het midden hoog gerezzen en lager bij de randen.	Vet alleen de bodem van de springvorm in. Na het bakken maakt u het gebak voorzichtig los met een mes.
Het sap van de vruchten stroomt over.	Gebruik de volgende keer de braadslede.
Klein gebak plakt bij het bakken aan elkaar.	Tussen de gebakstukken dient een afstand van ca. 2cm te zijn. Zo is er voldoende plaats om het gebak goed te laten rijzen en helemaal bruin te laten worden.
Het gebak is te droog.	Stel de temperatuur 10 °C hoger in en verkort de baktijd.
Het gebak is over het geheel te licht.	Zijn de inschuihoogte en de toebehoren juist, verhoog dan evt. de temperatuur of houd een langere baktijd aan.
Het gebak is aan de bovenkant te licht, maar onder te donker.	Plaats het gebak de volgende keer één niveau hoger.
Het gebak is aan de bovenkant te donker, maar onder te licht.	Plaats het gebak de volgende keer één niveau lager. Kies een lagere temperatuur en verleng de baktijd.
Het gebak wordt te donker aan de achterkant.	Zet de bakvorm niet direct tegen de achterwand maar midden op de toebehoren.
Het gebak is over het geheel te donker.	Kies de volgende keer een lagere temperatuur en verleng evt. de baktijd.

Het gebak is ongelijkmatig bruin geworden.	Kies een wat lagere temperatuur. Ook bakpapier dat uitsteekt kan de luchtcirculatie beïnvloeden. Knip het bakpapier altijd zodanig af dat het goed past. Let erop dat de bakvorm niet direct voor de openingen in de achterwand van de binnenruimte staat. Bij het bakken van klein gebak moet u indien mogelijk gelijke groottes en diktes aanhouden.
U hebt op meerdere niveaus gebakken. Op de bovenste plaat is het gebak donkerder dan op de onderste.	Kies voor het bakken op meerdere niveaus altijd 4D-hetelucht. Bakplaten of vormen die gelijktijdig in de oven worden geplaatst, hoeven niet op hetzelfde moment klaar te zijn.
Het gebak ziet er goed uit, maar is binnen niet goed doorgebakken.	Bak iets langer bij een wat lagere temperatuur en voeg evt. minder vloeistof toe. Bij gebak met een vochtige bovenkant bakt u eerst de bodem voor. Bestrooi het met amandelen of paneermeel en doe dan de bovenlaag erop.
Het gebak laat niet los wanneer u het uit de vorm wilt storten.	Laat het gebak na het bakken nog 5 tot 10 minuten afkoelen. Als het er nog steeds niet uit komt, maakt u de rand voorzichtig los met een mes. Stort het gebak opnieuw en bedek de vorm meerdere keren met een natte, koude doek. Vet de vorm de volgende keer in en bestrooi hem met paneermeel.

Brood en broodjes

Uw apparaat biedt talrijke verwarmingsmethoden voor het bakken van brood en broodjes. In de insteltabellen vindt u optimale instellingen voor vele gerechten.

Neem ook de aanwijzingen in de paragraaf over het rijzen van het deeg in acht.

Gebruik alleen originele toebehoren van uw apparaat. Dit is optimaal op de binnenruimte en de functies afgestemd.

Bakken met stoom

Brood en broodjes krijgen met stoom een knapperig korstje en een glanzend oppervlak. Het gebak droogt minder uit.

Bakken met stoom is alleen in één niveau mogelijk.

Inschuiфhoogtes

Gebruik de aangegeven inschuiфhoogtes.

Bakken op één niveau

Gebruik de volgende inschuiфhoogtes voor het bakken op één niveaus:

- hoog gebak: hoogte 2
- vlak gebak: hoogte 3

Wanneer u de verwarmingsmethode 4D-hetelucht gebruikt, kunt u kiezen tussen hoogte 1, 2, 3 en 4.

Bakken op twee niveaus

Gebruik 4Dhetelucht. Bakplaten of vormen die gelijktijdig in de oven worden geplaatst, hoeven niet op hetzelfde moment klaar te zijn.

- Braadslede: hoogte 3
Bakplaat: hoogte 1
- Vormen op het rooster
eerste rooster: hoogte 3
tweede rooster: hoogte 1

Door de gerechten gelijktijdig te bereiden, kunt u tot 45 procent energie sparen. Plaats de vormen naast elkaar of verspringend boven elkaar in de binnenruimte.

Toebehoren

Let erop dat u altijd geschikte toebehoren gebruikt en dit er goed om inschuift.

Rooster

Schuif het rooster met het opschrift "Microwave" naar

de apparaatdeur en de kromming naar beneden gericht naar binnen. Plaats de vormen altijd op het rooster.

Braadslede of braadpan

De braadslede of de bakplaat er voorzichtig tot de aanslag inschuiven, met de afgeschuinde kant naar de deur van het apparaat.

Bakvormen

Het meest geschikt zijn donkere metalen bakvormen.

Lichte vormen, keramische vormen en vormen van glas verlengen de baktijd en het gebak bruint niet gelijkmatig. Wanneer u met deze vormen wilt bakken en boven- en onderwarmte wilt gebruiken, schuift u de vorm er op hoogte 1 in.

Voor het bakken met stoom dienen de bakvormen hitte- en stoombestendig te zijn.

Bakpapier

Gebruik alleen bakpapier dat geschikt is voor de gekozen temperatuur. Knip het bakpapier altijd zodanig af dat het goed past.

Diepvriesproducten

Gebruik geen sterk met ijs bedekte diepvriesproducten. Verwijder het ijs van het gerecht.

Diepvriesproducten zijn ten dele ongelijkmatig vorgebakken. De ongelijkmatige bruine kleur blijft ook na het bakken bestaan.

Aanbevolen instelwaarden

In de tabel vindt u voor diverse broden en broodjes de optimale verwarmingsmethode. Temperatuur en tijdsduur zijn afhankelijk van de hoeveelheid en de kwaliteit van het deeg. Daarom zijn er instelbereiken aangegeven. Probeer het eerst met de lagere waarden. Bij een lage temperatuur wordt het gerecht gelijkmatiger bruin. Stel de oven indien nodig de volgende keer hoger in.

Aanwijzing: De baktijden kunnen niet door hogere temperaturen worden ingekort. Het brood of de broodjes zouden alleen van buiten gaar, maar van binnen niet goed doorgebakken zijn.

De instelwaarden gelden voor producten die in de onverwarmde binnenruimte worden geplaatst. Zo kunt u tot 20 procent energie sparen. De aangegeven

nl Voor u in onze kookstudio uitgetest.

baktijden worden enkele minuten korter wanneer u voorverwarmt.

Voor bepaalde gerechten is het nodig om voor te verwarmen, dit staat in de tabel aangegeven. Plaats uw gerecht en de accessoires pas na het voorverwarmen in de binnenruimte. Sommige gerechten lukken het best wanneer ze in meerdere stappen worden gebakken. Deze zijn in de tabel aangegeven.

De instelwaarden voor brooddeeg gelden zowel voor deeg op de bakplaat als voor deeg in een rechthoekige vorm.





Wilt u volgens eigen recept bakken, ga dan te werk volgens de beschrijving van soortgelijk gebak in de tabel.

Niet gebruikte accessoires verwijderen uit de binnenruimte. Zo krijgt u een optimaal bakresultaat en spaart u tot 20 procent energie.

Attentie!















Nooit water in de hete binnenruimte gieten of vormen met water op de bodem van de oven plaatsen. Door de verandering van temperatuur kan schade aan het email ontstaan.















Gebruikte verwarmingsmethoden:

-  4D-hetelucht
-  Boven- en onderwarmte
-  Circulatiegrillen
-  Grill, groot
-  coolStart-functie

De standen van de stoomintensiteit zijn met behulp van cijfers in de tabel aangegeven:

- 1 = laag
- 2 = gemiddeld
- 3 = hoog

Gerecht	Accessoires	Inschuif- hoogte	Verwar- mingsme- thode	Temperatuur in °C / grillstand	Stoomin- tensiteit	Duur in min.
Brood						
Wit brood, 750 g	Braadslede of rechthoekige vorm	2		210-220*	-	10-15
				180-190	-	25-35
Wit brood, 750 g	Braadslede of rechthoekige vorm	2		210-220	3	10-15
				180-190	-	25-35
Gemengd brood, 1,5 kg	Braadslede of rechthoekige vorm	2		210-220*	-	10-15
				180-190	-	40-50
Gemengd brood, 1,5 kg	Braadslede of rechthoekige vorm	2		210-220	3	10-15
				180-190	-	45-55
Volkorenbrood, 1 kg	Braadslede	2		210-220*	-	10-15
				180-190	-	40-50
Volkorenbrood, 1 kg	Braadslede	2		210-220	3	10-15
				180-190	-	40-50
Plat rond brood	Braadslede	3		250-270	-	20-25
Plat rond brood	Braadslede	3		220-230	3	20-30
Broodjes						
Afbakbroodje of -stokbrood, voorgebakken**	Braadslede	3		-	-	-
Afbakbroodje of -stokbrood, voorgebakken	Bakplaat	3		200-220	2	10-20
Broodjes, zoet, vers	Bakplaat	3		170-190*	-	10-20
Broodjes, zoet, vers	Bakplaat	3		150-170	3	25-35
Broodjes, zoet, vers, 2 niveaus	Braadslede + bakplaat	3+1		150-170	-	20-30
Broodjes, vers	Bakplaat	3		180-200	-	20-30
* voorverwarmen						
** Houd u aan de instructies op de verpakking						

Gerecht	Accessoires	Inschui- hoogte	Verwar- mingsme- thode	Temperatuur in °C / grillstand	Stoomin- tensiteit	Duur in min.
Broodjes, vers	Bakplaat	3		200-220	2	20-30
Baguette, voorgebakken, gekoeld**	Braadslede	3		-	-	-
Baguette, voorgebakken, gekoeld	Bakplaat	3		200-220	1	10-20
Broodjes, stokbrood, regenereren	Rooster	2		150-160*	-	10-20
Broodjes, diepvries						
Afbakbroodje of -stokbrood, voorgebakken**	Braadslede	3		-	-	-
Afbakbroodje of -stokbrood, voorgebakken	Bakplaat	3		180-200	1	15-25
Pretzels, ongebakken**	Braadslede	3		-	-	-
Pretzels, ongebakken	Bakplaat	3		210-230	1	18-25
Croissant, ongebakken	Braadslede	3		170-190	-	30-35
Croissant, ongebakken	Bakplaat	3		180-200	1	20-25
Broodjes, stokbrood, regenereren	Rooster	2		160-170	-	10-20
Toast						
Toast grillen, 4 stuks	Rooster	3		190-210	-	10-15
Toast grillen, 12 stuks	Rooster	3		230-250	-	10-15
Toast roosteren (niet voorverwarmen)	Rooster	5		3	-	3-5
* voorverwarmen						
** Houd u aan de instructies op de verpakking						

Pizza, quiche en hartig gebak

Uw apparaat biedt talrijke verwarmingsmethoden voor het bakken pizza, quiche en hartig gebak. In de insteltablets vindt u optimale instellingen voor vele gerechten.

Neem ook de aanwijzingen in de paragraaf over het rijzen van het deeg in acht.

Gebruik alleen originele toebehoren van uw apparaat. Dit is optimaal op de binnenruimte en de functies afgestemd.

Bakken in combinatie met microgolven

Wanneer u in combinatie met microgolven bakt, kunt u de bereidingstijd aanzienlijk verkorten.

In de combistand kunt u doorgaans normale bakvormen van metaal gebruiken. Als tussen bakvorm en rooster vonken optreden, controleert u of de buitenzijde van de vorm schoon is. Verander de positie

van de vorm op het rooster. Als dat niet helpt, bakt u zonder microgolven verder. De bakduur zal daardoor toenemen.

Als u vormen van kunststof, keramiek of glas gebruikt, kunt u de baktijden uit de insteltablets verkorten. Het hartige gebak bruint dan minder sterk aan de onderkant.

Bakken in combinatie met microgolven is slechts op één niveau mogelijk.

Bakken met stoom

Bepaald gebak (bijv. gebak van gistdeeg) krijgt met stoom een knapperig korstje en een glanzend oppervlak. Het gebak droogt minder uit.

Bakken met stoom is alleen in één niveau mogelijk.

Inschuihoogtes

Gebruik de aangegeven inschuihoogtes.

nl Voor u in onze kookstudio uitgetest.

Bakken op één niveau

Gebruik de volgende inschuifhoogtes voor het bakken op één niveau:

- hoog gebak: hoogte 2
- vlak gebak: hoogte 3

Wanneer u de verwarmingsmethode 4D-hetelucht gebruikt, kunt u kiezen tussen hoogte 1, 2, 3 en 4.

Bakken op meerdere niveaus

Gebruik 4D-hetelucht. Bakplaten of vormen die gelijktijdig in de oven worden geplaatst, hoeven niet op hetzelfde moment klaar te zijn.

Bakken op twee niveaus:

- Braadslede: hoogte 3
Bakplaat: hoogte 1
- Vormen op het rooster
eerste rooster: hoogte 3
tweede rooster: hoogte 1

Bakken op vier niveaus:

- 4 roosters met bakpapier
eerste rooster: hoogte 5
tweede rooster: hoogte 3
derde rooster: hoogte 2
vierde rooster: hoogte 1

Door de gerechten gelijktijdig te bereiden, kunt u tot 45 procent energie sparen. Plaats de vormen naast elkaar of verspringend boven elkaar in de binnenruimte.

Toebehoren

Let erop dat u altijd geschikte toebehoren gebruikt en dit er goed om inschuift.

Rooster

Schuif het rooster met het opschrift "Microwave" naar de apparaatdeur en de kromming naar beneden gericht naar binnen. Plaats de vormen altijd op het rooster.

Braadslede of braadpan

De braadslede of de bakplaat er voorzichtig tot de aanslag inschuiven, met de afgeschuinde kant naar de deur van het apparaat.

Gebruik de braadslede bij dik belegde pizza's.

Bakvormen

Het meest geschikt zijn donkere metalen bakvormen.

Lichte vormen, keramische vormen en vormen van glas verlengen de baktijd en het gebak bruint niet gelijkmatig. Wanneer u met deze vormen wilt bakken en boven- en onderwarmte wilt gebruiken, schuift u de vorm er op hoogte 1 in.

Voor het bakken met stoom dienen de bakvormen hitte- en stoombestendig te zijn.

Bakpapier

Gebruik alleen bakpapier dat geschikt is voor de gekozen temperatuur. Knip het bakpapier altijd zodanig af dat het goed past.

Diepvriesproducten

Gebruik geen sterk met ijs bedekte diepvriesproducten. Verwijder het ijs van het gerecht.

Diepvriesproducten zijn ten dele ongelijkmatig voorgebakken. De ongelijkmatige bruine kleur blijft ook na het bakken bestaan.

Aanbevolen instelwaarden

In de tabel vindt u voor diverse gerechten de optimale verwarmingsmethode. Temperatuur en tijdsduur zijn afhankelijk van de hoeveelheid en de kwaliteit van het deeg. Daarom zijn er instelbereiken aangegeven. Probeer het eerst met de lagere waarden. Bij een lage temperatuur wordt het gerecht gelijkmatiger bruin. Stel de oven indien nodig de volgende keer hoger in.

Aanwijzing: De baktijden kunnen niet door hogere temperaturen worden ingekort. Het gerecht zou alleen van buiten gaar, maar van binnen niet goed doorgebakken zijn.





De instelwaarden gelden voor producten die in de onverwarmde binnenruimte worden geplaatst. Zo kunt u tot 20 procent energie sparen. De aangegeven baktijden worden enkele minuten korter wanneer u voorverwarmt.

Voor bepaalde gerechten is het nodig om voor te verwarmen, dit staat in de tabel aangegeven. Plaats uw gerecht en de accessoires pas na het voorverwarmen in de binnenruimte.

Wilt u volgens eigen recept bakken, ga dan te werk volgens de beschrijving van soortgelijk gebak in de tabel.



















Niet gebruikte accessoires verwijderen uit de binnenruimte. Zo krijgt u een optimaal bakresultaat en spaart u tot 20 procent energie.









Gebruikte verwarmingsmethoden:

-  4D-hetelucht
-  Boven- en onderwarmte
-  Pizzastand
-  Intensieve warmte
-  coolStart-functie

De standen van de stoomintensiteit zijn met behulp van cijfers in de tabel aangegeven:

- 1 = laag
- 2 = gemiddeld
- 3 = hoog

Gerecht	Accessoires/vormen	Inschuif- hoogte	Verwar- mingsme- thode	Tempera- tuur in °C	Magnetron- vermogen in watt	Stoomin- tensiteit	Duur in min.
Pizza							
Pizza, vers	Bakplaat	3		200-220	-	-	25-35
Pizza, vers, 2 niveaus	Braadslede + bakplaat	3+1		180-200	-	-	35-45
Pizza, vers, dunne bodem	Pizzaplaat	2		250-270	-	-	20-25
Pizza, vers, dunne bodem	Pizzaplaat	2		220-230	-	-	20-30
Pizza, gekoeld**	Rooster	3		-	-	-	-
Pizza, diepvries							
Pizza, dunne bodem, 1 stuk**	Rooster	3		-	-	-	-
Pizza, dunne bodem, 1 stuk	Braadslede	2		210-230	90	-	10-20
Pizza, dunne bodem, 2 stuks	Braadslede + rooster	3+1		190-210	-	-	20-25
Pizza, dikke bodem, 1 stuk**	Rooster	3		-	-	-	-
Pizza, dikke bodem, 1 stuk	Braadslede	2		180-200	90	-	15-25
Pizza, dikke bodem, 2 stuks	Braadslede + rooster	3+1		190-210	-	-	20-30
Pizza-baguette**	Rooster	3		-	-	-	-
Pizza-baguette, 2 stuks	Braadslede	2		180-200	90	-	10-20
Minipizza's**	Braadslede	3		-	-	-	-
Minipizza's, 9 stuks	Braadslede	2		210-230	90	-	10-20
Minipizza's, Ø 7 cm, 4 niveaus	4 roosters	5+3+2+1		180-200*	-	-	20-30
Hartig gebak & quiche							
Hartig gebak in vormen	Springvorm Ø 28 cm	2		180-200	-	-	60-70
Hartig gebak in vormen	Springvorm Ø 28 cm	2		170-190	-	1	60-70
Hartig gebak in vormen	Springvorm Ø 28 cm	1		180-200	90	-	35-40
* voorverwarmen							
** Houd u aan de instructies op de verpakking							

Gerecht	Accessoires/vormen	Inschui- hoogte	Verwar- mingsme- thode	Tempera- tuur in °C	Magnetron- vermogen in watt	Stoomin- tensiteit	Duur in min.
Quiche	Taartvorm, zwart metaal	1		190-210	-	-	40-50
Quiche	Taartvorm, zwart metaal	3		190-210	-	-	30-40
Flammkuchen	Braadslede	3		280-300*	-	-	10-18
Flammkuchen	Braadslede	2		200-220*	-	2	15-25
Pierogi	Ovenschaal	2		190-200	-	-	30-45
Empanada	Braadslede	3		180-190	-	-	30-45
Empanada	Braadslede	2		170-190	-	2	30-40
Börek	Braadslede	3		200-210	-	-	30-40

* voorverwarmen

** Houd u aan de instructies op de verpakking

Ovenschotel en soufflé

Uw apparaat biedt talrijke verwarmingsmethoden voor het bakken van ovenschotels en soufflé. In de insteltablets vindt u optimale instellingen voor vele gerechten.

Gebruik alleen originele toebehoren van uw apparaat. Dit is optimaal op de binnenruimte en de functies afgestemd.

Bereiding met microgolven

Als u alleen met microgolven of in combinatie met microgolven bereidt, kunt u de bereidingstijd aanzienlijk verkorten.

Gebruik altijd een hitte- en magnetronbestendige vorm. Houd u aan de aanwijzingen voor de magnetronbestendige vorm. → "De magnetron" op pagina 21

Neem kant-en-klare voedingsproducten voor het ontdooien uit de verpakking. In magnetronbestendige vormen gaat u sneller en gelijkmatiger.

Inschuihoogtes

Gebruik de aangegeven inschuihoogtes.

U kunt op een niveau in vormen of met de braadslede bakken.

- Vormen op het rooster: hoogte 2

- Braadslede: hoogte 3

Voor soufflés gebruikt u de functie "bakken met stoom". U heeft geen waterbad nodig.

Door de gerechten gelijktijdig te bereiden, kunt u tot 45 procent energie sparen. Plaats de vormen naast elkaar in de binnenruimte.

Toebehoren

Let erop dat u altijd geschikte toebehoren gebruikt en dit er goed om inschuift.

Rooster

Schuif het rooster met het opschrift "Microwave" naar de apparaatdeur en de kromming naar beneden gericht naar binnen. Plaats de vormen altijd op het rooster.

Braadslede

De braadslede er voorzichtig tot de aanslag inschuiven, met de afgeschuinde kant naar de deur van het apparaat.

Vormen

Gebruik voor ovenschotels en gegratineerde gerechten een platte, brede vorm. In een smalle, hoge vorm hebben de gerechten meer tijd nodig en worden donkerder aan de bovenkant.

Voor het bakken met stoom dienen de vormen hitte- en stoombestendig te zijn.

Aanbevolen instelwaarden

In de tabel vindt u voor diverse ovenschotels en soufflés de optimale verwarmingsmethode. Temperatuur en bereidingstijd zijn afhankelijk van de hoeveelheid en het recept. De bereidingstoestand van een ovenschotel is afhankelijk van de grootte van de vorm en de hoogte van het gerecht. Daarom zijn er instelbereiken aangegeven. Probeer het eerst met de lagere waarden. Bij een lage temperatuur wordt het gerecht gelijkmatiger bruin. Stel de oven indien nodig de volgende keer hoger in.





Aanwijzing: De bereidingstijden kunnen niet door hogere temperaturen worden ingekort. De ovenschotel of soufflé zou allen van buiten gaar zijn, maar van binnen rauw.

De instelwaarden gelden voor producten die in de onverwarmde binnenruimte worden geplaatst. Zo kunt u tot 20 procent energie sparen. De aangegeven bereidingstijden worden enkele minuten korter wanneer u voorverwarmt.

Indien u volgens eigen recept wilt bereiden dan oriënteert u zich aan soortgelijke gerechten in de tabel.



Niet gebruikte toebehoren verwijderen uit de binnenruimte. Zo krijgt u een optimaal bakresultaat en spaart u tot 20 procent energie.

Gebruikte verwarmingsmethoden:

-  4D-hetelucht
-  Boven- en onderwarmte
-  Circulatiegrillen
-  Pizzastand
-  coolStart-functie

De standen van de stoomintensiteit zijn met behulp van cijfers in de tabel aangegeven:

- 1 = laag
- 2 = gemiddeld
- 3 = hoog

Gerecht	Accessoires/vormen	Inschuif-hoogte	Verwar-mingsme-thode	Tempera-tuur in °C	Magnetron-vermogen in watt	Stoomin-tensiteit	Duur in min.
Ovenschotel, hartig, gegaarde ingrediënten	Ovenschaal	2		200-220	-	-	30-50
Ovenschotel, hartig, gegaarde ingrediënten	Ovenschaal	2		150-170	-	2	40-45
Ovenschotel, hartig, gegaarde ingrediënten	Ovenschaal	2		150-170	360	-	20-30
Ovenschotel, zoet	Ovenschaal	2		170-190	-	-	40-60
Ovenschotel, zoet	Ovenschaal	2		150-170	360	-	20-30
Lasagne, vers, 1 kg	Ovenschaal	2		160-180	-	-	50-60
Lasagne, vers, 1 kg	Ovenschaal	2		170-180	-	2	35-45
Lasagne, vers, 1 kg	Ovenschaal	2		180-200	360	-	20-30
Lasagne, diepvries, 400 g**	Rooster	2		-	-	-	-
Lasagne, diepvries, 400 g	Open vorm	2		180-190	-	2	40-50
Lasagne, diepvries, 400 g	Open vorm	2		200-210	180	-	20-25
Aardappelgratin, rauwe ingrediënten, 4 cm hoog	Ovenschaal	2		160-190	-	-	50-70
Aardappelgratin, rauwe ingrediënten, 4 cm hoog	Ovenschaal	2		170-190	-	3	60-70
Aardappelgratin, rauwe ingrediënten, 4 cm hoog	Ovenschaal	2		170-190	360	-	20-25
Aardappelgratin, rauwe ingrediënten, 4 cm hoog, 2 niveaus	Ovenschaal	3+1		150-170	-	-	60-80
Soufflé	Ovenschaal	2		160-180*	-	-	35-45
Soufflé	Ovenschaal	2		170-180	-	2	30-40
Soufflé	Portievormen	2		170-190	-	-	65-75

* voorverwarmen

** Houd u aan de instructies op de verpakking

Gevogelte

Uw apparaat biedt talrijke verwarmingsmethoden voor het bereiden van gevogelte. In de insteltableten vindt u optimale instellingen voor enkele gerechten.

Braden op het rooster

Het braden op het rooster is bijzonder geschikt voor groot gevogelte of meerdere stukken tegelijk.

Schuif het rooster met het opschrift "Microwave" naar de apparaatdeur en de kromming naar beneden gericht op de aangegeven hoogte naar binnen. Plaats de universele braadslede met de schuine kant naar de apparaatdeur gericht op de inschuifhoogte eronder.

Giet afhankelijk van de grootte en het soort gevogelte tot ½ liter water in de braadslede. Uitdruipend vet wordt zo opgevangen. Uit dit braadvocht kunt u een saus bereiden. Bovendien ontstaat zo minder rook en blijft de binnenuimte schoner.

Braden in vormen

Gebruik alleen vormen die geschikt zijn voor de bakoven. Controleer of de vorm in de binnenuimte past.

Glazen vormen zijn het meest geschikt. Zet hete vormen van glas op een droge onderzetter. Is de ondergrond nat of koud, dan kan het glas knappen.

Glanzende braadsledes van edelstaal of aluminium reflecteren de warmte als een spiegel en zijn daardoor niet zo geschikt. Het gevogelte gaart langzamer en wordt minder bruin. Houd een hogere temperatuur en/of langere bereidingstijd aan.

Houd u aan de aanwijzingen van de fabrikant van de braadvorm.

Open vorm

Gebruik voor het braden van gevogelte het beste een hoge vorm. Plaats de vorm op het rooster. Wanneer u geen geschikte vorm heeft, gebruikt u de braadslede.

Gesloten vorm

De binnenuimte blijft bij de bereiding in een gesloten vorm veel schoner. Let erop dat het deksel voor de pan past en goed sluit. Plaats de vorm op het rooster.

Bij het openen van het deksel na het garen, kan zeer hete stoom ontwijken. Til het deksel van achteren op, zodat de hete stoom van het lichaam af naar buiten gaat.

Gevogelte kan ook in een gesloten braadslede knapperig worden. Gebruik hiervoor een braadslede met glazen deksel en stel een hogere temperatuur in.

Braden in combinatie met microgolven

Gevogelte kunt u bijzonder goed in combinatie met microgolven bereiden. De bereidingstijd wordt hierdoor aanzienlijk verkort.

Anders dan bij het conventionele gebruik, wordt de gaarduur bij het braden in combinatie met microgolven bepaald door het totale gewicht.

Tip: Bij andere hoeveelheden dan in de insteltableten zijn aangegeven, helpt de volgende vuistregel: bij een dubbele hoeveelheid kan de duur bijna worden verdubbeld.

Gebruik altijd een hitte- en magnetronbestendige vorm. Braadvormen van metaal en een Römertopf zijn alleen geschikt voor het braden zonder microgolven. Houd u aan de aanwijzingen voor de magnetronbestendige vorm. → "De magnetron" op pagina 21

Braden met stoom

Bepaalde gerechten worden bij de bereiding met stoom knapperiger. Zij krijgen een glanzend oppervlak en droger minder uit.

Gebruik een open vorm. De vormen dienen hitte- en stoombestendig te zijn.

Schakel de stoomfunctie in, zoals aangegeven in de insteltableten. Sommige gerechten lukken het best wanneer ze in meerdere stappen worden gegaard. Deze zijn in de tabel aangegeven.

Grillen

Laat de deur van het apparaat tijdens het grillen gesloten. Nooit met een geopende apparaatdeur grillen.

Schuif het rooster met het opschrift "Microwave" naar de apparaatdeur en de kromming naar beneden gericht op de aangegeven hoogte naar binnen. Plaats bovendien de universele braadslede met de schuine kant naar de apparaatdeur ten minste één inschuifhoogte eronder. Uitdruipend vet wordt zo opgevangen.

Neem indien mogelijk grillstukken van ongeveer dezelfde dikte en gewicht. Zo worden ze gelijkmatig bruin en blijven ze lekker mals. Leg de te grillen stukken vlees rechtstreeks op het rooster.

Keer de grillstukken met een grilltang. Wanneer u met een vork in het vlees prikt, verliest het sap en wordt het droog.

Aanwijzingen

- Het grillelement wordt steeds weer in- en uitgeschakeld, dat is normaal. Hoe vaak dit gebeurt, is afhankelijk van de ingestelde grillstand.
- Bij het grillen kan rook ontstaan.

Braadthermometer

Met de braadthermometer kunt u exact garen. Lees de belangrijke instructies voor het gebruik van de braadthermometer na in het betreffende hoofdstuk. U vindt daar gegevens over het insteken van de braadthermometer, de mogelijke verwarmingsmethoden en verdere informatie. → "Braadthermometer" op pagina 26

Aanbevolen instelwaarden

In de tabel vindt u voor het gevogelte de optimale verwarmingsmethode. Temperatuur en tijdsduur zijn afhankelijk van de hoeveelheid, kwaliteit en temperatuur van het levensmiddel. Daarom zijn er instelbereiken aangegeven. Probeer het eerst met de lagere waarden. Stel de oven indien nodig de volgende keer hoger in.

De instelwaarden gelden voor ongevuld, braadklaar gevogelte op koelkasttemperatuur dat in de onverwarmde binnenuimte wordt geplaatst. Zo kunt u tot 20 procent energie sparen. De aangegeven bereidingstijden worden enkele minuten korter wanneer u voorverwarmt.

In de tabel vindt u gegevens voor gevogelte met voorgesteld gewicht. Wanneer u zwaarder gevogelte wilt bereiden, gebruik dan in elk geval de lage temperatuur. Bij meerdere stukken oriënteert u zich aan het zwaarste stuk om de bereidingsduur te bepalen. De afzonderlijke stukken dienen ongeveer even groot te zijn.

In het algemeen geldt: hoe groter het gevogelte, des te lager de temperatuur en des te langer de bereidingstijd.

Gevogelte na ca. 1/2 tot 2/3 van de aangegeven tijd keren.

Aanwijzing: Gebruik alleen bakpapier dat geschikt is voor de gekozen temperatuur. Knip het bakpapier altijd zodanig af dat het goed past.





Tips

- Prik bij eend of gans het vel onder de vleugels in. Zo kan het vet weglopen.
- Snij bij eendenborst de huid in. Keer de eendenborst niet.

- Let er bij het keren van gevogelte op dat eerst de borstzijde resp. de huidzijde onder is.
- Gevogelte wordt bijzonder knapperig bruin als u het tegen het einde van de bereidingstijd bestrijkt met boter, zout water of sinaasappelsap.







Niet gebruikte toebehoren verwijderen uit de binnenruimte. Zo krijgt u een optimaal bakresultaat en spaart u tot 20 procent energie.

Gebruikte verwarmingsmethoden:

-  4D-hetelucht
-  Boven- en onderwarmte
-  Circulatiegrillen
-  Grill, groot
-  coolStart-functie























De standen van de stoomintensiteit zijn met behulp van cijfers in de tabel aangegeven:

- 1 = laag
- 2 = gemiddeld
- 3 = hoog

Gerecht	Accessoires/vormen	Inschui- hoogte	Verwar- mingsme- thode	Temperatuur in °C / grillstand	Magnetron- vermogen in watt	Stoomin- tensiteit	Duur in min.
Kip							
Kip, 1 kg	Rooster	2		200-220	-	-	60-70
Kip, 1 kg	Rooster	2		200-220	-	2	60-70
Kip, 1 kg	Rooster	2		190-210	-	2	50-60
Kip, 1 kg	Gesloten vorm	2		230-250	360	-	25-35
Kipfilet, à 150 g (grillen)	Rooster	4		3*	-	-	15-20
Kipfilet, 2 stuks à 150 g (grillen)	Open vorm	2		190-210	180	-	25-30
Kleine kipdelen, à 250 g	Rooster	3		220-230	-	-	30-35
Kleine kipdelen, à 250 g	Rooster	3		200-220	-	2	30-45
Kleine kipdelen, 4 stuks à 250 g	Open vorm	2		190-210	360	-	20-30
Kipsticks, nuggets, diepvries**	Braadslede	3		-	-	-	-
Kipsticks, nuggets, diepvries, 250 g	Braadslede	2		190-210	360	-	10-15
Poularde, 1,5 kg	Rooster	2		200-220	-	-	70-90
Poularde, 1,5 kg	Rooster	2		180-190	-	2	65-75
Poularde, 1,5 kg	Vorm gesloten	2		210-230	360	-	30
					180	-	15-25

* 5 min voorverwarmen

** Houd u aan de instructies op de verpakking

Gerecht	Accessoires/vormen	Inschuif- hoogte	Verwar- mingsme- thode	Temperatuur in °C / grillstand	Magnetron- vermogen in watt	Stoomin- tensiteit	Duur in min.
Eend & gans							
Eend, 2 kg	Rooster	2		180-200	-	-	90-110
Eend, 2 kg	Rooster	2		150-160	-	2	70-90
				180-190	-	-	30-40
Eend, 2 kg	Rooster	2		170-190	180	-	60-80
Eendenborst, à 300 g	Rooster	3		230-250	-	-	25-30
Eendenborst, à 300 g	Rooster	3		220-240	-	2	25-30
Gans, 3 kg	Rooster	2		160-180	-	-	120-150
Gans, 3 kg	Rooster	2		130-140	-	2	110-120
				150-160	-	2	20-30
				170-180	-	-	30-40
Gans, 3 kg	Rooster	2		170-190	180	-	80-90
Ganzenbouten, à 350 g	Rooster	2		210-230	-	-	40-50
Ganzenbouten, à 350 g	Rooster	3		190-200	-	2	45-55
Ganzenbouten, à 350 g	Rooster	2		170-190	180	-	30-40
Kalkoen							
Kalkoen, 2,5 kg	Rooster	2		180-200	-	-	70-90
Kalkoen, 2,5 kg	Rooster	2		140-150	-	2	70-80
				170-180	-	-	20-30
Kalkoen, 2,5 kg	Rooster	2		170-190	180	-	60-80
Kalkoenfilet, zonder been, 1 kg	Gesloten vorm	2		240-260	-	-	80-100
Kalkoendij, met been, 1 kg	Rooster	2		180-200	-	-	80-100
Kalkoendij, met been, 1 kg	Rooster	2		170-180	-	2	80-100
Kalkoendij, met been, 1 kg	Gesloten vorm	2		210-230	360	-	45-50
* 5 min voorverwarmen							
** Houd u aan de instructies op de verpakking							

Vlees

Uw apparaat biedt talrijke verwarmingsmethoden voor het bereiden van vlees. In de insteltabellen vindt u optimale instellingen voor vele gerechten.

Braden en stoven

Bestrijk mager vlees naar wens met vet of leg er reepjes spek op.

Snij een zwoerd kruisgewijs in. Let er bij het keren van braadvlees op dat eerst de zwoerd onder is.

Als het braadvlees klaar is, moet het nog 10 minuten in de uitgeschakelde, gesloten binnenruimte blijven liggen. Zo kan het vleessap zich beter verdelen. Wikkel het braadvlees evt. in aluminiumfolie. Bij de opgegeven bereidingstijd is de aanbevolen rusttijd niet inbegrepen.

Braden op het rooster

Op het rooster wordt vlees van alle kanten bijzonder knapperig.

Giet afhankelijk van de grootte en het type van het stuk vlees tot ½ liter water in de universele braadslede. Uitdruipend vet en braadsappen worden zo opgevangen. Uit dit braadvocht kunt u een saus bereiden. Bovendien ontstaat zo minder rook en blijft de binnenruimte schoner.

Schuif het rooster met het opschrift "Microwave" naar de apparaatdeur en de kromming naar beneden gericht op de aangegeven hoogte naar binnen. Plaats de universele braadslede met de schuine kant naar de apparaatdeur gericht op de inschuifhoogte eronder.

Braden en stoven in een vorm

Het braden en stoven in een vorm is comfortabeler. U kunt het braadvlees met de vorm eenvoudiger uit de binnenruimte nemen en de saus direct in de vorm bereiden.

Gebruik alleen vormen die geschikt zijn voor de werking oven. Controleer of de vorm in de binnenruimte past.

Glazen vormen zijn het meest geschikt. Zet hete vormen van glas op een droge onderzetter. Is de ondergrond nat of koud, dan kan het glas knappen.

Voeg aan mager vlees een beetje vloeistof toe. In glazen vormen moet de bodem van de vorm ca. ½ cm hoog bedekt zijn.

De hoeveelheid vloeistof is afhankelijk van het soort vlees en het materiaal van de vormen en of u een deksel gebruikt. Wanneer u vlees in geëmailleerde of donkere braadvormen klaarmaakt, is er wat meer vloeistof nodig dan in glazen vormen.

Tijdens het braden verdampt de vloeistof in de vorm. Voeg zo nodig voorzichtig wat vloeistof toe.

Glanzende braadsledes van edelstaal of aluminium reflecteren de warmte als een spiegel en zijn daardoor niet zo geschikt. Het vlees gaart langzamer en wordt minder bruin. Houd een hogere temperatuur en/of langere bereidingstijd aan.

Houd u aan de aanwijzingen van de fabrikant van de braadvorm.

Open vorm

Gebruik voor het braden van vlees het beste een hoge

vorm. Plaats de vorm op het rooster. Wanneer u geen geschikte vorm heeft, gebruikt u de braadslede.

Gesloten vorm

De binnenruimte blijft bij de bereiding in een gesloten vorm veel schoner. Let erop dat het deksel voor de pan past en goed sluit. Plaats de vorm op het rooster.

De afstand tussen het vlees en het deksel moet minstens 3 cm bedragen. Het vlees kan tijdens het garen uitzetten.

Bij het openen van het deksel na het garen, kan zeer hete stoom ontwijken. Til het deksel van achteren op, zodat de hete stoom van het lichaam af naar buiten gaat.

Voor het stoven, braadt u het vlees naar wens eerst aan. Voeg er voor het braadsap water, wijn, azijn of iets dergelijks aan toe. De bodem van de vorm dient ca 1-2 cm bedekt te zijn.

Tijdens het braden verdampt de vloeistof in de vorm. Voeg zo nodig voorzichtig wat vloeistof toe.

Vlees kan ook in een gesloten braadslede knapperig worden. Gebruik hiervoor een braadslede met glazen deksel en stel een hogere temperatuur in.

Braden in combinatie met microgolven

Bepaalde voedingsproducten kunnen in combinatie met microgolven worden bereid. Hierdoor wordt de bereidingstijd aanzienlijk verkort.

Anders dan bij het conventionele gebruik, wordt de gaarduur bij het braden in combinatie met microgolven bepaald door het totale gewicht.

Tip: Bij andere hoeveelheden dan in de insteltabellen zijn aangegeven, helpt de volgende vuistregel: bij een dubbele hoeveelheid kan de duur bijna worden verdubbeld.

Gebruik altijd een hitte- en magnetronbestendige vorm. Braadvormen van metaal en een Römertopf zijn alleen geschikt voor het braden zonder microgolven. Houd u aan de aanwijzingen voor de magnetronbestendige vorm. → "De magnetron" op pagina 21

Attentie!

Als u een braadzak gebruikt, sluit deze dan niet af met metalen clips. Gebruik in plaats daarvan keukengaren. Gebruik voor rollades geen metalen spiesen. Hierdoor kan vonkvorming optreden.

Braden en stoven met stoom

Bepaalde gerechten worden bij de bereiding met stoom knapperiger en drogen minder uit.

Gebruik een open vorm. De vormen dienen hitte- en stoombestendig te zijn.

Het braadvlees hoeft niet gekeerd te worden.

Schakel de stoomfunctie in, zoals aangegeven in de instel tabel. Sommige gerechten lukken het best wanneer ze in meerdere stappen worden gegaard. Deze zijn in de tabel aangegeven.

Grillen

Laat de deur van het apparaat tijdens het grillen gesloten. Nooit met een geopende apparaatdeur grillen.

Schuif het rooster met het opschrift "Microwave" naar de apparaatdeur en de kromming naar beneden gericht op de aangegeven hoogte naar binnen. Plaats bovendien de universele braadslede met de schuine kant naar de apparaatdeur ten minste één inschuifhoogte eronder. Uitdrupend vet wordt zo opgevangen.

Neem indien mogelijk grillstukken van ongeveer dezelfde dikte en gewicht. Zo worden ze gelijkmatig bruin en blijven ze lekker mals. Leg de te grillen stukken vlees rechtstreeks op het rooster.

Keer de grillstukken met een grilltang. Wanneer u met een vork in het vlees prikt, verliest het sap en wordt het droog.

Zout het vlees pas na het grillen. Zout onttrekt water aan het vlees.

Aanwijzingen

- Het grillelement wordt steeds weer in- en uitgeschakeld, dat is normaal. Hoe vaak dit gebeurt, is afhankelijk van de ingestelde grillstand.
- Bij het grillen kan rook ontstaan.

Braadthermometer

Met de braadthermometer kunt u exact garen. Lees de belangrijke instructies voor het gebruik van de braadthermometer na in het betreffende hoofdstuk. U vindt daar gegevens over het insteken van de braadthermometer, de mogelijke verwarmingsmethoden en verdere informatie.
→ "Braadthermometer" op pagina 26

Aanbevolen instelwaarden

In de tabel vindt u voor talrijke vleesgerechten de optimale verwarmingsmethode. Temperatuur en tijdsduur zijn afhankelijk van de hoeveelheid, kwaliteit en temperatuur van het levensmiddel. Daarom zijn er instelbereiken aangegeven. Probeer het eerst met de

lagere waarden. Stel de oven indien nodig de volgende keer hoger in.

De instelwaarden gelden voor vlees op koelkasttemperatuur dat in de onverwarmde binnenruimte wordt geplaatst. Zo kunt u tot 20 procent energie sparen. De aangegeven bereidingstijden worden enkele minuten korter wanneer u voorverwarmt.

In de tabel vindt u gegevens voor stukken braadvlees met voorgesteld gewicht. Wanneer u een zwaar stuk wilt braden, gebruik dan in elk geval de lage temperatuur. Bij meerdere stukken oriënteert u zich aan het zwaarste stuk om de bereidingsduur te bepalen. De afzonderlijke stukken dienen ongeveer even groot te zijn.





In het algemeen geldt: hoe groter het braadvlees, des te lager de temperatuur en des te langer de bereidingstijd.

Braadvlees en grillvlees na ca. 1/2 tot 2/3 van de aangegeven tijd keren.

Indien u volgens eigen recept wilt bereiden dan oriënteert u zich aan soortgelijke gerechten. Bijkomende informatie vindt u onder "Tips voor braden, stoven en grillen" na de instel tabel.





Niet gebruikte toebehoren verwijderen uit de binnenruimte. Zo krijgt u een optimaal bakresultaat en spaart u tot 20 procent energie.

Gebruikte verwarmingsmethoden:

-  4D-hetelucht
-  Boven- en onderwarmte
-  Circulatiegrillen
-  Grill, groot
-  Magnetron

De standen van de stoomintensiteit zijn met behulp van cijfers in de tabel aangegeven:

- 1 = laag
- 2 = gemiddeld
- 3 = hoog

Gerecht	Accessoires/vormen	Inschuif- hoogte	Verwar- mingsme- thode	Temperatuur in °C / grillstand	Magnetron- vermogen in watt	Stoomin- tensiteit	Duur in min.
Varkensvlees							
Gebraden varkensvlees zonder zwaard, bijv. halsstuk, 1,5 kg	Open vorm	2		180-190	-	-	110-130
Gebraden varkensvlees zonder zwaard, bijv. halsstuk, 1,5 kg	Open vorm	2		180-190	-	1	110-130
Gebraden varkensvlees zonder zwaard, bijv. halsstuk, 1,5 kg	Gesloten vorm	2		220-240	360	-	55-65
Gebraden varkensvlees met zwaard, bijv. schouderstuk, 2 kg	Rooster	2		190-200	-	-	130-140

* voorverwarmen

** Bij aanvang ca. 200 ml vloeistof in de vorm bijvoegen; watertank moet tijdens het bedrijf worden bijgevuld

*** zonder keren

**** Bij aanvang ca. 100 ml vloeistof in de vorm bijvoegen; watertank moet tijdens het bedrijf worden bijgevuld

Gerecht	Accessoires/vormen	Inschui- hoogte	Verwar- mingsme- thode	Temperatuur in °C / grillstand	Magnetron- vermogen in watt	Stoomin- tensiteit	Duur in min.
Gebraden varkensvlees met zwoerd, bijv. schouderstuk, 2 kg	Open vorm	2		100	-	3	25-30
				170-180	-	1	70-90
				200-210	-	-	20-25
Gebraden varkenslende, 1,5 kg	Open vorm	2		220-230	-	-	70-80
Gebraden varkenslende, 1,5 kg	Open vorm	2		170-180	-	1	80-90
Gebraden varkenslende, 1,5 kg	Gesloten vorm	2		230-240	90	-	50-60
Varkenshaas, 400 g	Rooster	3		220-230	-	-	20-25
Varkenshaas, 400 g	Open vorm	3		210-220*	-	1	25-30
Casselerrib met been, 1 kg (incl. een beetje toegevoegd water)	Gesloten vorm	2		210-230	-	-	70-90
Casselerrib met been, 1 kg	Open vorm	2		160-170	-	1	70-80
Casselerrib met been, 1 kg	Open vorm	2		-	360	-	40-50
Varkenssteaks, 2 cm dik	Rooster	5		2	-	-	16-20
Varkensmedaillons, 3 cm dik (5 min. voorverwarmen)	Rooster	5		3*	-	-	8-12
Rundvlees							
Runderfilet, medium, 1 kg	Rooster	2		210-220	-	-	40-50
Runderfilet, medium, 1 kg	Open vorm	2		190-200	-	1	50-60
Runderfilet, medium, 1 kg	Gesloten vorm	2		240-260	90	-	30-40
Gestoofd rundvlees, 1,5 kg	Gesloten vorm	2		200-220	-	-	130-160
Gestoofd rundvlees, 1,5 kg****	Open vorm	2		150	-	3	30
				130	-	2	120-150
Rosbief, medium, 1,5 kg	Rooster	2		220-230	-	-	60-70
Rosbief, medium, 1,5 kg	Open vorm	2		190-200	-	1	65-80
Rosbief, medium, 1,5 kg	Open vorm	2		240-260	180	-	30-40
Steak, 3 cm dik, medium (niet voorverwarmen)	Rooster	3		3	-	-	15-20

* voorverwarmen

** Bij aanvang ca. 200 ml vloeistof in de vorm bijvoegen; watertank moet tijdens het bedrijf worden bijgevuld

*** zonder keren

**** Bij aanvang ca. 100 ml vloeistof in de vorm bijvoegen; watertank moet tijdens het bedrijf worden bijgevuld

Gerecht	Accessoires/vormen	Inschui- hoogte	Verwar- mingsme- thode	Temperatuur in °C / grillstand	Magnetron- vermogen in watt	Stoomin- tensiteit	Duur in min.
Burger, 3-4 cm hoog	Rooster	4		3	-	-	25-30
Kalfsvlees							
Gebraden kalfsvlees, 1,5 kg	Open vorm	2		160-170	-	-	100-120
Gebraden kalfsvlees, 1,5 kg	Open vorm	2		170-180	-	1	90-110
Gebraden kalfsvlees, 1,5 kg	Gesloten vorm	2		200-210	90	-	70-80
Kalfsschenkel, 1,5 kg	Open vorm	2		200-210	-	-	100-120
Kalfsschenkel, 1,5 kg	Open vorm	2		170-180	-	1	100-120
Kalfsschenkel, 1,5 kg	Open vorm	2		200-220	180	-	30
					90	-	30-40
Lamsvlees							
Lamsbout zonder been, medium, 1,5 kg	Open vorm	2		170-190	-	-	50-80
Lamsbout zonder been, medium, 1,5 kg	Open vorm	2		170-180	-	1	80-90
Lamsbout zonder been, medium, 1,5 kg	Vorm gesloten	2		240-260	360	-	30
					180	-	35-40
Lamszadel met been***	Rooster	2		180-190	-	-	40-50
Lamszadel met been***	Open vorm	3		200-210*	-	1	25-30
Lamszadel met been, 1 kg***	Open vorm	2		190-210	90	-	30-40
Lamskotelet	Rooster	3		3	-	-	12-16
Worsten							
Grillworsten	Rooster	4		3	-	-	10-15
Vleesgerechten							
Gehaktbrood, 1 kg	Open vorm	2		170-180	-	-	60-70
Gehaktbrood, 1 kg	Open vorm	2		190-200	-	1	70-80
Gebraden gehakt, 1 kg + 20 ml water	Open vorm	2		170-190	360	-	30-40
* voorverwarmen							
** Bij aanvang ca. 200 ml vloeistof in de vorm bijvoegen; watertank moet tijdens het bedrijf worden bijgevuld							
*** zonder keren							
**** Bij aanvang ca. 100 ml vloeistof in de vorm bijvoegen; watertank moet tijdens het bedrijf worden bijgevuld							

Tips voor het braden, stoven en grillen

De binnenruimte wordt erg vuil.	Bereid het product in een gesloten braadslede of gebruik het grillrooster. Wanneer u het grillrooster gebruikt, behaalt u een optimaal braadresultaat. U kunt het grillrooster als speciaal toebehoren kopen.
Het braadvlees is te donker en de korst is op enkele plaatsen verbrand en/of het braadvlees is te droog.	Controleer de inschuifhoogte en de temperatuur. Kies de volgende keer een lagere temperatuur en verkort evt. de braadtijd.
De korst is te dun.	Verhoog de temperatuur of schakel na afloop van de braadtijd de grill even in.
Het braadvlees ziet er goed uit, maar de jus is aangebrand.	Neem de volgende keer kleiner braadgerei en voeg evt. meer vloeistof toe.
Het braadvlees ziet er goed uit, maar de jus is te licht en te waterig.	Neem de volgende keer groter braadgerei en voeg evt. minder vloeistof toe.
Bij het stoven brandt het vlees aan.	Het deksel moet goed op de braadvorm passen en goed sluiten. Reduceer de temperatuur en voeg zo nodig nog wat vloeistof toe tijdens het smoren.
Het vlees is niet doorbakken.	Snijd het vlees open. Bereid de jus in de braadvorm en leg vervolgens de braadstukken in de jus. Bereid het vlees verder alleen met microgolven.
Het grillproduct wordt te droog.	Het vlees pas na het grillen zouten. Zout onttrekt water aan het vlees. Steek tijdens het keren niet in het grillproduct. Gebruik een grilltang.

Vis

Uw apparaat biedt diverse verwarmingsmethoden voor het bereiden van vis. In de insteltablets vindt u optimale instellingen voor vele gerechten.

Hele vis hoeft niet gekeerd te worden. Plaats de hele vis in de zwemstand, met de rugvin naar boven, in de binnenruimte. Een ingesneden aardappel of een kleine ovensvaste vorm in de buik van de vis zorgt voor stabiliteit.

U kunt herkennen dat de vis gaar is, wanneer de rugvin gemakkelijk loslaat.

Braden en grillen op het rooster

Schuif het rooster met het opschrift "Microwave" naar de apparaatdeur en de kromming naar beneden gericht op de aangegeven hoogte naar binnen. Plaats bovendien de universele braadslede met de schuine kant naar de apparaatdeur ten minste één inschuifhoogte eronder.

Giet afhankelijk van de grootte en de soort vis tot ½ liter water in de braadslede. Vrijkomende vloeistof wordt opgevangen. Er ontstaat zo minder rook en de binnenruimte blijft schoner.

Laat de deur van het apparaat tijdens het grillen gesloten. Nooit met een geopende apparaatdeur grillen.

Neem indien mogelijk grillstukken van ongeveer dezelfde dikte en gewicht. Zo worden ze gelijkmatig bruin en blijven ze lekker mals. Leg de te grillen stukken vlees rechtstreeks op het rooster.

Keer de grillstukken met een grilltang. Wanneer u met een vork in de vis prikt, verliest hij sap en wordt hij droog.

Aanwijzingen

- Het grillelement wordt steeds weer in- en uitgeschakeld, dat is normaal. Hoe vaak dit gebeurt, is afhankelijk van de ingestelde grillstand.
- Bij het grillen kan rook ontstaan.

Braden en stoven in een vorm

Gebruik alleen vormen die geschikt zijn voor de werking oven. Controleer of de vorm in de binnenruimte past.

Glazen vormen zijn het meest geschikt. Zet hete vormen van glas op een droge onderzetter. Is de ondergrond nat of koud, dan kan het glas knappen.

Glanzende braadsledes van edelstaal of aluminium reflecteren de warmte als een spiegel en zijn daardoor niet zo geschikt. De vis gaart langzamer en wordt minder bruin. Houd een hogere temperatuur en/of langere bereidingstijd aan.

Houd u aan de aanwijzingen van de fabrikant van de braadvorm.

Open vorm

Gebruik voor het bereiden van hele vis het beste een hoge vorm. Plaats de vorm op het rooster. Wanneer u geen geschikte vorm heeft, gebruikt u de braadslede.

Gesloten vorm

De binnenruimte blijft bij de bereiding in een gesloten vorm veel schoner. Let erop dat het deksel voor de pan past en goed sluit. Plaats de vorm op het rooster.

Doe voor het stoven twee tot drie eetlepels vloeistof en wat citroensap in de vorm.

Bij het openen van het deksel na het garen, kan zeer hete stoom ontwijken. Til het deksel van achteren op, zodat de hete stoom van het lichaam af naar buiten gaat.

Vis kan ook in een gesloten braadslede knapperig worden. Gebruik hiervoor een braadslede met glazen deksel en stel een hogere temperatuur in.

Stoven met microgolven

U kunt vis ook met microgolven stoven.

Gebruik hiervoor een gesloten, magnetronbestendige vorm of dek de vorm af met een bord of speciaal magnetronfolie. Houd u aan de aanwijzingen voor de magnetronbestendige vorm. → "De magnetron" op pagina 21

De smaak blijft grotendeels behouden en u kunt met minder zout en specerijen volstaan. Voeg bij hele vissen één tot drie eetlepels water of citroensap toe.

Laat de vis na het garen nog 2-3 minuten rusten voor een egale temperatuur.

Neem kant-en-klare gerechten voor het ontdoeien uit de verpakking. In magnetronbestendige vormen gaat u sneller en gelijkmatiger.

Braden met stoom

Bepaalde gerechten worden bij de bereiding met stoom knapperiger en drogen minder uit.

Gebruik een open vorm. De vormen dienen hitte- en stoombestendig te zijn.

De vis hoeft niet gekeerd te worden.

Schakel de stoomfunctie in, zoals aangegeven in de insteltabel. Sommige gerechten lukken het best wanneer ze in meerdere stappen worden gegaard. Deze zijn in de tabel aangegeven.

Braadthermometer

Met de braadthermometer kunt u exact garen. Lees de belangrijke instructies voor het gebruik van de braadthermometer na in het betreffende hoofdstuk. U vindt daar gegevens over het insteken van de braadthermometer, de mogelijke verwarmingsmethoden en verdere informatie.

→ "Braadthermometer" op pagina 26

Aanbevolen instelwaarden

In de tabel vindt u voor visgerechten de optimale verwarmingsmethode. Temperatuur en tijdsduur zijn afhankelijk van de hoeveelheid, kwaliteit en temperatuur van het levensmiddel. Daarom zijn er instelbereiken aangegeven. Probeer het eerst met de lagere waarden. Stel de oven indien nodig de volgende keer hoger in.

De instelwaarden gelden voor vis op koelkasttemperatuur die in de onverwarmde binnenruimte wordt geplaatst. Zo kunt u tot 20 procent energie sparen. De aangegeven bereidingstijden worden enkele minuten korter wanneer u voorverwarmt.

In de tabel vindt u gegevens voor vis met voorgesteld gewicht. Wanneer u een zwaardere vis wilt bereiden, gebruik dan in elk geval de lage temperatuur. Bij meerdere vissen oriënteert u zich aan de zwaarste vis om de bereidingsduur te bepalen. De afzonderlijke vissen dienen ongeveer even groot te zijn.





In het algemeen geldt: hoe groter een vis, des te lager de temperatuur en des te langer de bereidingstijd.

Vis die niet in de zwemstand is na ca. 1/2 tot 2/3 van de aangegeven tijd keren.

Aanwijzing: Gebruik alleen bakpapier dat geschikt is voor de gekozen temperatuur. Knip het bakpapier altijd zodanig af dat het goed past.







Niet gebruikte toebehoren verwijderen uit de binnenruimte. Zo krijgt u een optimaal bakresultaat en spaart u tot 20 procent energie.











Gebruikte verwarmingsmethoden:

-  4D-hetelucht
-  Boven- en onderwarmte
-  Circulatiegrillen
-  Grill, groot
-  Magnetron

De standen van de stoomintensiteit zijn met behulp van cijfers in de tabel aangegeven:

- 1 = laag
- 2 = gemiddeld
- 3 = hoog

Gerecht	Toebehoren/vormen	Inschui- fhoogte	Verwar- mingsme- thode	Temperatuur in °C / grillstand	Magnetron- vermogen in watt	Stoomin- tensiteit	Duur in min.
Vis							
Vis, gegrild, heel 300 g, bijv. forel	Rooster	2		170-190	-	-	20-30
Vis, gebraden, heel 300 g, bijv. forel	Braadslede	2		170-180	-	1	15-20
				160-170	-	-	5-10
Vis, gegrild, heel 300 g, bijv. forel	Rooster	3		2	90	-	15-20
Vis, gestoofd, heel 300 g, bijv. forel	Vorm gesloten	2		-	600	-	3
					360	-	2-7
Vis, gegrild, heel 1,5 kg, bijv. zalm	Rooster	2		170-190	-	-	30-40
Vis, gegrild, heel 1,5 kg, bijv. zalm	Open vorm	2		230-250	360	-	30-40
Vis, gestoofd, heel 1,5 kg, bijv. zalm	Vorm gesloten	2		-	600	-	10
					360	-	10-15
* voorverwarmen							
** Braadslede op inschuifhoogte 2 eronder plaatsen							

Gerecht	Toebehoren/vormen	Inschui- hoogte	Verwar- mingsme- thode	Temperatuur in °C / grillstand	Magnetron- vermogen in watt	Stoomin- tensiteit	Duur in min.
Visfilets							
Visfilet, ongepaneerd, gegrild	Rooster	4		1*	-	-	15-25
Visfilet, ongepaneerd, gestoofd, 400 g	Vorm gesloten	2		-	600	-	4
					360	-	5-15
Viskoteletten							
Viskotelet, 3 cm dik**	Rooster	4		3	-	-	10-20
Vis, diepvries							
Vis, heel 300 g, bijv. forel	Vorm gesloten	2		-	600	-	5
					360	-	7-12
Visfilet, ongepaneerd	Gesloten vorm	2		210-230	-	-	20-30
Visfilet, ongepaneerd, 400 g	Gesloten vorm	2		-	600	-	10-15
Visfilet, gegratineerd	Rooster	2		200-220	-	-	45-60
Visfilet, gegratineerd	Open vorm	2		200-220	-	1	35-45
Visfilet, gegratineerd, 400 g	Open vorm	2		3	360	-	15-20
Vissticks (tussentijds keren)	Braadslede	3		200-220	-	-	20-30
Visgerechten							
Visterrine, 1000 g	Terrinevorm	2		-	360	-	20-25
* voorverwarmen							
** Braadslede op inschuifhoogte 2 eronder plaatsen							

Groente en bijgerechten

Hier vindt u gegevens voor het bereiden van gegrilde groente, aardappels en diepvries-aardappelproducten.

Niet gebruikte toebehoren verwijderen uit de binnenruimte. Zo krijgt u een optimaal kookresultaat en spaart u energie.

Bereiden in combinatie met microgolven

Als u in combinatie met microgolven wilt garen, dient u altijd een gesloten magnetronbestendige vorm te gebruiken. Als u geen passende deksel voor uw vorm hebt, gebruikt u een bord of speciaal magnetronfolie. Houd u aan de aanwijzingen voor de magnetronbestendige vorm.

Platte voedingsproducten zijn sneller klaar dan hoge. Verdeel de voedingsproducten daarom zo vlak mogelijk in de vorm.

Graan schuimt sterk tijdens het koken. Gebruik voor alle graanproducten, waaronder bijvoorbeeld ook rijst, een hoge vorm met deksel.

De eigen smaak van de voedingsproducten blijft dan zoveel mogelijk behouden. Hierdoor kunt u met minder zout en specerijen volstaan.

Als u voor een voorbereide hoeveelheid voedingsproduct geen instelling vindt, verlengt of verkort u de gaartijd op basis van de volgende vuistregel: bij een dubbele hoeveelheid kan de duur bijna worden verdubbeld.

Tussentijds kunt u de voedingsproducten het beste twee tot drie maal keren of omroeren. Laat de voedingsproducten na het verhitten nog twee tot drie minuten rusten voor een egale temperatuur.

De voedingsproducten geven warmte aan de vorm af. Ook als er alleen microgolven worden gebruikt, kan de vorm daarom zeer heet worden.

Inschuifhoogtes

Gebruik de aangegeven inschuifhoogtes.

Bereiden op één niveau

Volg de opgaven in de tabel op.

Bereiden op twee niveaus

Gebruik 4Dhetelucht. Bakplaten die gelijktijdig in de oven worden geplaatst, hoeven niet op hetzelfde moment klaar te zijn.

- Braadslede: hoogte 3
- Bakplaat: hoogte 1

Toebehoren

Let erop dat u altijd geschikte toebehoren gebruikt en dit er goed om inschuift.

Rooster

Schuif het rooster met het opschrift "Microwave" naar de apparaatdeur en de kromming naar beneden gericht naar binnen. Plaats de vormen altijd op het rooster.

Braadslede of braadpan

De braadslede of de bakplaat er voorzichtig tot de aanslag inschuiven, met de afgeschuinde kant naar de deur van het apparaat.

Bakpapier

Gebruik alleen bakpapier dat geschikt is voor de gekozen temperatuur. Knip het bakpapier altijd zodanig af dat het goed past.

Aanbevolen instelwaarden

In de tabel vindt u voor diverse gerechten de optimale verwarmingsmethode. Temperatuur en tijdsduur zijn

afhankelijk van de hoeveelheid, de vorm en de kwaliteit van de levensmiddelen. Daarom zijn er instelbereiken aangegeven. Probeer het eerst met de lagere waarden. Bij een lage temperatuur wordt het gerecht gelijkmatiger bruin. Stel de oven indien nodig de volgende keer hoger in.

De instelwaarden gelden voor producten die in de onverwarmde binnenruimte worden geplaatst. De aangegeven tijden worden enkele minuten korter wanneer u voorverwarmt.











Indien u volgens eigen recept wilt bereiden dan oriënteert u zich aan soortgelijke gerechten in de tabel.

Gebruikte verwarmingsmethoden:

-  4D-hetelucht
-  Circulatiegrillen
-  Grill, groot
-  coolStart-functie
-  Magnetron















De standen van de stoomintensiteit zijn met behulp van cijfers in de tabel aangegeven:

- 1 = laag
- 2 = gemiddeld
- 3 = hoog

Gerecht	Accessoires/vormen	Inschuif-hoogte	Verwar-mingsme-thode	Temperatuur in °C / grillstand	Magnetron-vermogen in watt	Stoomin-tensiteit	Duur in min.
Groente, vers							
Groente, vers, 250 g*	Gesloten vorm	2		-	600	-	6-10
Groente, vers, 500 g*	Gesloten vorm	2		-	600	-	10-15
Groente, diepvries							
Spinazie, 450 g*	Gesloten vorm	2		-	600	-	11-16
Gemengde groente, 250 g + 25 ml water*	Gesloten vorm	2		-	600	-	8-12
Gemengde groente, 500 g + 25 ml water*	Gesloten vorm	2		-	600	-	13-18
Groentegerechten							
Gegrilde groente	Braadslede	5		3	-	-	10-15
Aardappels							
Gebakken aardappels, gehalveerd	Braadslede	3		160-180	-	-	45-60
Gebakken aardappels, gehalveerd	Braadslede	3		180-190	-	1	40-50
Gebakken aardappels, gehalveerd, 1 kg	Braadslede	3		200-220	360	-	15-20
Aardappels in de schil, heel, 250 g*	Gesloten vorm	2		-	600	-	6-11

* tussentijds een tot twee keer doorroeren

** Houd u aan de instructies op de verpakking

Gerecht	Accessoires/vormen	Inschui- hoogte	Verwar- mingsme- thode	Temperatuur in °C / grillstand	Magnetron- vermogen in watt	Stoomin- tensiteit	Duur in min.
Gekookte aardappels, gekwart, 500 g*	Gesloten vorm	2		-	600	-	12-15
Aardappelproducten, diepvries							
Aardappel-rösti**	Braadslede	3		-	-	-	-
Kartoffeltaschen, gevuld**	Braadslede	3		-	-	-	-
Kroketten**	Braadslede	3		-	-	-	-
Frites**	Braadslede	3		-	-	-	-
Frites, 2 niveaus	Braadslede + bakplaat	3+1		190-210	-	-	30-40
Rijst							
Rijst met lange korrel, 250 g + 500 ml water	Vorm gesloten	2		-	600	-	7-9
					180	-	13-16
Zilvervliesrijst, 250 g + 650 ml water	Vorm gesloten	2		-	600	-	11-13
					180	-	25-30
Risotto, 250 g + 900 ml water	Vorm gesloten	2		-	600	-	12-14
					180	-	22-27
Granen							
Couscous, 250 g + 500 ml water	Gesloten vorm	2		-	600	-	6-8
Gierst, heel, 250 g + 600 ml water	Vorm gesloten	2		-	600	-	8-10
					180	-	5-10
Polenta/maïsgriesmeel, 125 g + 500 ml water*	Gesloten vorm	1		-	600	-	6-8
Gerst, 250 g + 750 ml water	Vorm gesloten	2		-	600	-	11-13
					180	-	15-20
Ei							
Eiergelei van 2 eieren	Gesloten vorm	2		-	360	-	6-8

* tussentijds een tot twee keer doorroeren

** Houd u aan de instructies op de verpakking

Dessert

Met uw apparaat kunt u yoghurt en diverse desserts bereiden.

Gebruik voor de bereiding met microgolven altijd een hitte- en magnetronbestendige vorm. Houd u aan de aanwijzingen voor de magnetronbestendige vorm.

→ "De magnetron" op pagina 21

Als u de vorm op het rooster plaatst, schuift u het rooster met het opschrift "Microwave" naar de apparaatdeur en de kromming naar beneden gericht naar binnen.

Yoghurt maken

Neem rekjes en accessoires uit de binnenruimte. De binnenruimte moet leeg zijn. De apparaatdeur niet openen tijdens het gebruik.

1. 1 Liter melk (3,5 % vet) op de kookplaat tot 90 °C verwarmen en vervolgens tot 40 °C laten afkoelen. Bij houdbare melk is het verwarmen tot 40 °C voldoende.
2. Hier 150 g yoghurt (koelkasttemperatuur) door roeren.
3. Hiermee koppen of kleine potjes vullen en afdekken met vershoudfolie.

nl Voor u in onze kookstudio uitgetest.

- De koppen of potjes vervolgens op de bodem van de binnenruimte zetten en instellen zoals aangegeven in de tabel.
- De yoghurt na de bereiding in de koelkast laten afkoelen.

pudding van puddingpoeder

Roer het puddingpoeder volgens de instructies op de verpakking met de melk en suiker in een hoge magnetronbestendige kom om. Instellen zoals aangegeven in de tabel.

Roer de melk goed door zodra deze opkomt. Herhaal dit twee tot drie keer.

Rijstepap klaarmaken

- Rijst wegen en 4-voudige hoeveelheid melk toevoegen.
- Vul een hoge, magnetronbestendige kom met de rijst en melk.
- Stel het apparaat in zoals in de tabel is aangegeven.
- Roer de melk goed door zodra deze opkomt en verlaag vervolgens het microgolffermogen aan de hand van de tabel.
Roer de rijst tijdens het koken meerdere keren door.

Compote

Weeg de vruchten in een magnetronbestendige kom af en voeg per 100 g één eetlepel water toe. Voeg naar

smaak suiker en kruiden toe. Dek de kom af en stel het apparaat in aan de hand van de tabel.

Roer tijdens het garen twee tot drie keer om.

Popcorn voor de magnetron

Gebruik een hittebestendige, vlakke glazen vorm, zoals het deksel van een ovenschaal. Gebruik geen porceleinen of sterk gewelfde schaal.

Leg de popcornzak met de gemarkeerde kant naar beneden gericht op de vorm. Instellen zoals aangegeven in de tabel. Afhankelijk van het product en de hoeveelheid moet de tijd mogelijk worden aangepast.



Verwijder de popcornzak na 1 ½ minuut en schud deze om zodat de popcorn niet aanbrandt. Veeg de binnenruimte na de bereiding schoon.





⚠ Waarschuwing – Risico van verbranding!

De verpakking van luchtdicht verpakte levensmiddelen kan barsten. Houd u altijd aan de opgaven op de verpakking. Neem gerechten altijd met een pannelap uit de binnenruimte.

Aanbevolen instelwaarden

Gebruikte verwarmingsmethoden:

-  Deeg laten rijzen
-  Magnetron

Gerecht	Toebehoren/vormen	Inschuifhoogte	Verwarmingsmethode	Temperatuur in °C / bereidingsstand	Magnetronvermogen in watt	Duur in min.
Pudding van puddingpoeder*	Gesloten vorm	2		-	600	5-8
Yoghurt	Vormen voor porties	Bodem binnenruimte		35-40	-	300-360
Rijstepap, 125 g + 500 ml melk*	Vorm gesloten	2		-	600 180	10 20-25
Vruchtencompote, 500 g	Gesloten vorm	2		-	600	9-12
Popcorn voor de magnetron, 1 zak à 100 g**	Open vorm	2		-	600	4-6

* tussentijds een tot twee keer doorroeren

** gesloten zak op de vorm plaatsen

Eco-verwarmingsmethoden

Hetelucht Eco en boven- en onderwarmte Eco zijn intelligente verwarmingsmethoden voor het gezond bereiden van vlees, vis en gebak. Het apparaat regelt de energietoevoer in de binnenruimte optimaal. Het product wordt in fases bereid met behulp van restwarmte. Zo blijft het sappiger en wordt het minder bruin. Afhankelijk van de bereiding en het product kan energie worden bespaard. Als u tijdens het bereiden vroegtijdig de ovendeur opent of door het voorverwarmen verdwijnt dit effect.

Gebruik alleen de originele accessoires die bij uw apparaat horen. Deze zijn optimaal op de binnenruimte en de functies afgestemd. Niet gebruikte accessoires verwijderen uit de binnenruimte.

Plaats de gerechten in de onverwarmde, lege binnenruimte. Kies een temperatuur bij hete lucht Eco tussen 125-275 °C en bij boven-/onderwarmte Eco tussen 150-250 °C. Houd de deur van het apparaat tijdens de bereiding gesloten. Gebruik slechts één niveau.

De verwarmingsmethode wordt voor het bepalen van het energieverbruik in de circulatieluchtmodus en de energie-efficiëntieklasse gebruikt. De verwarmingsmethode boven-/onderwarmte Eco wordt voor het bepalen van het energieverbruik in de conventionele modus gebruikt.

Toebehoren

Let erop dat u altijd geschikte toebehoren gebruikt en dit er goed om inschuift.

Rooster

Schuif het rooster met het opschrift "Microwave" naar de apparaatdeur en de kromming naar beneden gericht naar binnen. Plaats de vormen altijd op het rooster.

Braadslede of braadpan

De braadslede of de bakplaat er voorzichtig tot de aanslag inschuiven, met de afgeschuinde kant naar de deur van het apparaat.

Bakvormen en vormen

Het meest geschikt zijn donkere metalen bakvormen. Hierdoor kunt u tot 35 procent energie sparen.

Vormen van edelstaal of aluminium reflecteren de warmte als een spiegel. Niet-reflecterende vormen van email, hittebestendig glas of gecoat, drukgegoten aluminium is beter geschikt.

Lichte vormen, keramische vormen of vormen van glas verlengen de baktijd en het gebak bruint niet gelijkmatig.

Bakpapier



Gebruik alleen bakpapier dat geschikt is voor de gekozen temperatuur. Knip het bakpapier altijd zodanig af dat het goed past.







Aanbevolen instelwaarden

Hier vindt u gegevens voor verschillende gerechten. Temperatuur en tijdsduur zijn afhankelijk van de hoeveelheid en de kwaliteit van het deeg. Daarom zijn er instelbereiken aangegeven. Probeer het eerst met de lagere waarden. Bij een lage temperatuur wordt het gerecht gelijkmatiger bruin. Stel de oven indien nodig de volgende keer hoger in.

Aanwijzing: De baktijden kunnen niet door hogere temperaturen worden ingekort. Gebak of klein gebak zou dan alleen van buiten gaar, maar van binnen niet goed doorgebakken zijn.

Gebruikte verwarmingsmethoden:

-  Hetelucht eco
-  Boven- en onderwarmte eco

Gerecht	Toebehoren/vormen	Inschui- hoogte	Verwar- mingsme- thode	Tempera- tuur in °C	Duur in min.
Gebak in vormen					
Cake in de vorm	Krans/rechthoekige vorm	2		140-160	60-80
Taartbodem van roerdeeg	Taartbodemvorm	2		150-170	20-30
Biscuitbodem, 2 eieren	Taartbodemvorm	2		150-170	20-30
Biscuittaart, 3 eieren	Springvorm Ø 26 cm	2		160-170	25-40
Biscuittaart, 6 eieren	Springvorm Ø 28 cm	2		150-160	50-60
Gistdeegtulband	Tulbandvorm	2		150-170	50-70
Gebak op de plaat					
Cake met droge bedekking	Bakplaat	3		150-170	25-40
Zandtaartdeeggebak met droge bedekking	Bakplaat	3		170-180	25-35
Biscuitrol	Bakplaat	3		180-190	15-20
Broodvlecht, gistdeegkrans	Bakplaat	3		160-170	25-35
Gistdeeggebak met droge bedekking	Bakplaat	3		160-180	15-20
Klein gebak					
Muffins	Muffinplaat	2		160-180	15-25
Small cakes	Bakplaat	3		150-160	25-35

Gerecht	Toebehoren/vormen	Inschui- hoogte	Verwar- mingsme- thode	Tempera- tuur in °C	Duur in min.
Bladerdeeggebak	Bakplaat	3		170-190	20-35
Branddeeggebak, bijv. soesjes	Bakplaat	3		200-220	35-45
Koekjes	Bakplaat	3		140-160	15-30
Sprits	Bakplaat	3		140-150	30-45
Klein gebak van gistdeeg	Bakplaat	3		160-180	25-35
Brood & broodjes					
Gemengd brood, 1,5 kg	Langwerpige bakvorm	2		200-210	35-45
Plat rond brood	Braadslede	3		250-275	15-20
Broodjes, zoet, vers	Bakplaat	3		170-190	15-20
Broodjes, vers	Bakplaat	3		180-200	20-30
Vlees					
Gebraden varkensvlees zonder zwoerd, bijv. halsstuk, 1,5 kg	Open vorm	2		180-190	120-140
Gestoofd rundvlees, 1,5 kg	Gesloten vorm	2		200-220	140-160
Gebraden kalfsvlees, 1,5 kg	Open vorm	2		170-180	110-130
Vis					
Vis, gestoofd, heel 300 g, bijv. forel	Gesloten vorm	2		190-210	25-35
Vis, gestoofd, heel 1,5 kg, bijv. zalm	Gesloten vorm	2		190-210	45-55
Visfilet, ongepaneerd, gestoofd	Gesloten vorm	2		190-210	15-25

Acrylamide in levensmiddelen

Acrylamide ontstaat vooral bij met hoge verhitte
klaargemaakte graan- en aardappelproducten, zoals

bijv. patates frites, aardappelchips, toast, broodjes,
brood of fijne bakwaren (koekjes, taaitaai, speculaas).

Tips voor een acrylamidearme bereiding van gerechten

Algemeen	<ul style="list-style-type: none"> ■ Zo kort mogelijke bereidingstijden aanhouden. ■ Gerechten goudgeel, niet te donker laten worden. ■ Grote, dikke gerechten bevatten minder acrylamide.
Bakken	Met boven- en onderwarmte, max. 200 °C. Met hete lucht max. 180 °C.
Koekjes	Met boven- en onderwarmte, max. 190 °C. Met hete lucht max. 170 °C. Ei of eigeel vermindert de vorming van acrylamide.
Oven-frites	Gelijkmatig en in één laag over de plaat verdelen. Minstens 400g per plaat bakken, zodat de aardappels niet uitdrogen.

Langzaam garen

Langzaam garen is garen bij lage temperatuur. Het wordt daarom ook garen bij lage temperatuur genoemd.

Het langzaam garen is ideaal voor alle fijne stukken vlees (bijv. malse delen van het rund, kalf, varken, lam en gevogelte), die rosé of à point (medium) gegaard moeten worden. Het vlees blijft zeer sappig, mals en zacht.

U heeft veel speelruimte bij de menuplanning, want langzaam gegaard vlees kan probleemloos worden warmgehouden. Tijdens het garen hoeft u het vlees niet te keren. Houd de deur van het apparaat gesloten om een gelijkmatig bereidingsklimaat te krijgen.

Gebruik uitsluitend vers en hygiënisch perfect vlees zonder bot. Verwijder pezen en vetranden zorgvuldig. Vet ontwikkelt bij het langzaam garen een sterke eigen smaak. U kunt ook gekruid of gemarineerd vlees gebruiken. Gebruik geen ontdooid vlees.

Het vlees kan direct na het langzaam garen in stukken worden gesneden. Het hoeft niet te rusten. Door de speciale bereidingsmethode ziet het vlees er rosé uit maar het is niet rauw of niet gaar genoeg.

Aanwijzing: Een starttijdvoorkeuze met eindtijd is bij de verwarmingsmethode langzaam garen niet mogelijk.

Vormen

Gebruik een vlakke vorm, bijv. een serveerplaat van porselein of glas. Plaats de vorm voor het voorverwarmen ook in de binnenruimte.

Plaats de open vorm altijd op hoogte 2 op het rooster.

Bijkomende informatie vindt u onder "Tips voor langzaam garen", na de insteltabel.

Uw apparaat beschikt over de verwarmingsmethode langzaam garen. Start de werking alleen wanneer de binnenruimte geheel is afgekoeld. Laat de binnenruimte met de vorm ca. 15 minuten goed doorwarmen.













Braad het vlees op de kookplaat even zeer heet en lang genoeg aan alle kanten, ook de uiteinden. Doe het onmiddellijk in de voorverwarmde vorm. De vorm met het vlees weer in de binnenruimte plaatsen en langzaam garen.

Aanbevolen instelwaarden

De temperatuur en de tijdsduur voor langzaam garen zijn afhankelijk van de grootte, dikte en kwaliteit van het vlees. Daarom zijn er instelbereiken aangegeven.

Gebruikte verwarmingsmethode:

-  Langzaam garen

Gerecht	Vormen	Inschui- hoogte	Verwar- mingsme- thode	Aanbraad- duur in min.	Tempera- tuur in °C	Tijdsduur in min.
Gevogelte						
Eendenborst, rosé à 300 g	Open vorm	2		6-8	90*	45-60
Kipfilet, à 200 g, doorbakken	Open vorm	2		4	120*	45-60
Kalkoenfilet, zonder been, 1 kg, doorbakken	Open vorm	2		6-8	120*	110-130
Varkensvlees						
Gebraden varkenslende, 5-6 cm dik, 1,5 kg	Open vorm	2		6-8	80*	130-180
Varkenshaas, heel	Open vorm	2		4-6	80*	45-70
Rundvlees						
Gebraden rundvlees (heupstuk), 6-7 cm dik, 1,5 kg, doorbakken	Open vorm	2		6-8	100*	150-180
Runderfilet, 1 kg	Open vorm	2		4-6	80*	90-120
Rosbief, 5-6 cm dik	Open vorm	2		6-8	80*	120-180
Rundermedaillons/rumpsteak, 4 cm dik	Open vorm	2		4	80*	30-60
Kalfsvlees						
Gebraden kalfsvlees, 4-5 cm dik, 1,5 kg	Open vorm	2		6-8	80*	80-140
Gebraden kalfsvlees, 7-10 cm dik, 1,5 kg	Open vorm	2		6-8	80*	140-200
Kalfsfilet, heel, 800 g	Open vorm	2		4-6	80*	70-120
Kalfsmedaillons, 4 cm dik	Open vorm	2		4	80*	30-50
* voorverwarmen						

Gerecht	Vormen	Inschui- hoogte	Verwar- mingsme- thode	Aanbraad- duur in min.	Tempera- tuur in °C	Tijdsduur in min.
Lamsvlees						
Lamszadels, zonder been, à 200 g	Open vorm	2		4	80*	30-45
Lamsbout zonder been, medium, 1 kg ingebonden	Open vorm	2		6-8	95*	120-180
* voorverwarmen						

Tips voor het langzaam garen

Eendenborst langzaam garen.	Leg de eendenborst koud in de pan en braad eerst de huidzijde aan. Na het langzaam garen gedurende 3 tot 5 minuten knapperig grillen.
Het langzaam gegaarde vlees is niet zo heet als vlees dat op de gebruikelijke manier is gebraden.	Om ervoor te zorgen dat het gebraden vlees niet te snel afkoelt, kunt u de borden van te voren opwarmen en de sauzen zeer heet opdienen.

Drogen

Uw apparaat beschikt over een verwarmingsmethode drogen, waarmee u uitstekend fruit, groente en kruiden kunt drogen. Bij deze soort conservering worden aromastoffen door het onttrekken van water geconcentreerd.

Gebruik uitsluitend fruit, groente en kruiden zonder gebreken en was deze grondig. Bedek de braadslede en het rooster met bak- of perkamentpapier. Laat de vruchten goed afdruipe en maak ze droog.

Snij ze eventueel in even grote stukken of dunne plakjes. Leg ongeschild fruit op de schaal met de snijvlakken naar boven. Let erop dat zowel fruit als paddenstoelen niet op elkaar liggen.

Rasp de groente en blancheer het vervolgens. Laat de geblancheerde groente afdruipe en verdeel het gelijkmatig over het rooster.

Droog kruiden met de steel. Leg de kruiden gelijkmatig in kleine hoopjes op het rooster.

Gebruik de volgende inschuifhoogtes voor het drogen:

- 1 rooster: hoogte 3
- 2 roosters: hoogte 3+1

- 3 roosters: hoogte 5+3+1
- 4 roosters: hoogte 5+3+2+1

Fruit en groente met veel vocht enkele malen keren. Het gedroogde gerecht direct na het drogen losmaken van het papier.

Aanbevolen instelwaarden



In de tabel vindt u de instellingen voor het drogen van verschillende levensmiddelen. Temperatuur en tijdsduur zijn afhankelijk van de soort, vochtigheid, rijpheid en dikte van de te drogen levensmiddelen. Hoe langer u de te drogen levensmiddelen laat drogen, des te beter zijn ze geconserveerd. Hoe dunner men snijdt, des te sneller is het einde van de droogtijd bereikt en des te aromatischer blijft het gedroogde levensmiddel. Daarom zijn er instelbereiken aangegeven.

Indien u nog meer levensmiddelen wilt drogen, dan oriënteert u zich aan soortgelijke levensmiddelen in de tabel.

Gebruikte verwarmingsmethode:

- Drogen

Gerecht	Toebehoren	Inschui- hoogte	Verwar- mingsme- thode	Tempera- tuur in °C	Tijdsduur in uren
Pitvruchten (appelringen, 3 mm dik, per rooster 200 g)	1-2 Roosters	-		80	3-6
Pitvruchten (appelringen, 3 mm dik, per rooster 200 g)	3-4 Roosters	-		80	6-8
Steenvruchten (pruimen)	1-2 Roosters	-		80	4-8
Steenvruchten (pruimen)	3-4 Roosters	-		80	8-10
Wortelgewassen (wortelen), geraspt, geblancheerd	1-2 Roosters	-		80	6-8
Wortelgewassen (wortelen), geraspt, geblancheerd	3-4 Roosters	-		80	6-8
Paddestoelen in plakjes	1-2 Roosters	-		60	4-7

Gerecht	Toebehoren	Inschuif- hoogte	Verwar- mingsme- thode	Tempera- tuur in °C	Tijdsduur in uren
Paddestoelen in plakjes	3-4 Roosters	-		60	7-9
Kruiden, schoongemaakt	1-2 Roosters	-		60	1-3
Kruiden, schoongemaakt	3-4 Roosters	-		60	3-6

Inmaken

In uw apparaat kunt u fruit en groente inmaken.

Waarschuwing – Risico van letsel!

Wanneer de levensmiddelen niet goed zijn ingekookt, kunnen de inmaakpotten barsten. Volg de aanwijzingen voor het inkoken.

Potten

Gebruik uitsluitend schone en onbeschadigde weckflessen. Gebruik uitsluitend hittebestendige, schone en onbeschadigde rubber afdichtringen. Klemmen en veren van tevoren controleren.

Gebruik bij een inmaakproces alleen weckflessen van gelijke grootte en met dezelfde levensmiddelen. In de binnenruimte kunt u de inhoud van maximaal zes weckflessen met ½, 1 of 1½ liter tegelijkertijd inmaken. Gebruik geen grotere of hogere potten. De deksels zouden kunnen springen.

De weckflessen mogen tijdens het inkoken in de binnenruimte niet met elkaar in contact komen.

Fruit en groente voorbereiden

Gebruik uitsluitend fruit en groente zonder gebreken. Was het grondig.

Fruit resp. groente afhankelijk van de soort, schillen, pitten verwijderen en kleinmaken en in weckflessen tot ca. 2 cm onder de rand vullen.

Fruit

De vruchten in de weckflessen met hete, afgeschuimde suikeroplossing vullen (ca. 400 ml voor 1-literfles). Op één liter water:

- ca. 250 g suiker bij zoet fruit
- ca. 500 g suiker bij zuur fruit

Groente

De groente in de weckflessen vullen met heet, afgekookt water.

De glazen randen schoonmaken. Leg op elke pot een natte rubberen ring en een deksel. Sluit de potten af met klemmen. Plaats de glazen potten zó in de braadslede dat ze elkaar niet raken. 500 ml heet water (ca. 80 °C) in de braadslede gieten. Instellen zoals aangegeven in de tabel.

Inmaken beëindigen

Fruit

Na enige tijd stijgen er met korte tussenpozen belletjes op. Apparaat uitschakelen, zodra alle weckflessen belletjes vormen. Haal de weckflessen na de aangegeven nawarmtijd uit de binnenruimte.

Groente

Na enige tijd stijgen er met korte tussenpozen belletjes op. Zodra alle weckflessen borrelen, de temperatuur op 120 °C reduceren en de flessen zoals aangegeven in de tabel in de gesloten binnenruimte verder laten borrelen. Schakel na afloop van deze tijd het apparaat uit en maak zoals in de tabel aangegeven nog enkele minuten gebruik van de nawarmte.

Haal de flessen na het inmaken uit de binnenruimte en plaats ze op een schone doek. Zet de hete potten niet op een koude of natte ondergrond, ze zouden anders kunnen knappen. Dek de weckflessen af om ze tegen tocht te beschermen. Klemmen pas verwijderen wanneer de glazen koud zijn.



Aanbevolen instelwaarden

De aangegeven tijden in de insteltabel zijn richtwaarden voor het inmaken van fruit en groente. Deze kunnen worden beïnvloed door de omgevingstemperatuur, het aantal potten, de hoeveelheid, de temperatuur en de kwaliteit van de inhoud. De gegeven hebben betrekking op ronde potten van 1 liter. Controleer voor u om- of uitschakelt of de potten werkelijk borrelen. Het borrelen begint na ca. 30-60 minuten.

Gebruikte verwarmingsmethode:

-  4D-hetelucht

Gerecht	Vormen	Inschuif- hoogte	Verwar- mingsme- thode	Tempera- tuur in °C	Duur in min.
Inmaken					
Groente, bijv. wortelen	Inmaakpotten 1 liter	1		160-170	tot aan het borrelen: 30-40
				120	vanaf het borrelen: 30-40
				-	Nawarmen: 30
Groente, bijv. komkommer	Inmaakpotten 1 liter	1		160-170	tot aan het borrelen: 30-40
				-	Nawarmen: 30

Gerecht	Vormen	Inschui- hoogte	Verwar- mingsme- thode	Tempera- tuur in °C	Duur in min.
Steenvruchten, bijv. kersen, prui- men	Inmaakpotten 1 liter	1		160-170	tot aan het borrelen: 30-40
				-	Nawarmen: 35
Pitvruchten, bijv. appels, aardbeien	Inmaakpotten 1 liter	1		160-170	tot aan het borrelen: 30-40
				-	Nawarmen: 25

Deeg laten rijzen

Met de verwarmingsmethode "Deeg laten rijzen" rijst het deeg duidelijk sneller dan bij kamertemperatuur en het droogt niet uit. Start de werking alleen wanneer de binnenruimte geheel is afgekoeld.

Laat gistdeeg altijd twee maal rijzen. Let op de gegevens in de insteltabellen voor het 1e en 2e rijzen (gaarheid van het deeg en afzonderlijke gaarheid).

Gaarheid van deeg

Zet de deegkom op het rooster voor de gaarheid van deeg. Instellen zoals aangegeven in de tabel.

Open tijdens het gisten de apparaatdeur niet omdat er anders vochtigheid ontwijkt. Het deeg niet afdekken.

Afzonderlijke gaarheid

Plaats het gebak op de inschuifhoogte die in de tabel is aangegeven.

Wis voor het bakken de vochtigheid uit de binnenruimte.

Aanbevolen instelwaarden

Temperatuur en duur van het gisten zijn afhankelijk van de soort en hoeveelheid van de ingrediënten. Daarom zijn de opgaven in de instel tabel richtwaarden.

Gebruikte verwarmingsmethode:

-  Deeg laten rijzen

Gerecht	Toebehoren/vormen	Inschui- hoogte	Verwar- mingsme- thode	Tempera- tuur in °C	Duur in min.
Gistdeeg, zoet					
Bijv. gistdeeltjes	Kom	2		35-40	30-45
	Braadslede	2		35-40	10-20
Vetrijck deeg, bijv. panettone	Kom	2		40-45	40-90
	Vorm op rooster	2		40-45	30-60
Gistdeeg, pikant					
Bijv. pizza	Kom	2		35-40	20-30
	Braadslede	2		35-40	10-15
Brooddeeg					
Wit brood	Kom	2		35-40	30-40
	Braadslede	2		35-40	15-25
Gemengd brood	Kom	2		35-40	25-40
	Braadslede	2		35-40	10-20
Broodjes	Kom	2		35-40	30-40
	Braadslede	3		35-40	15-25

Ontdooien

Gebruik voor het ontdooien van bevroren fruit, groente, gevogelte, vlees, vis en gebak de magnetronfunctie.

Neem de bevroren levensmiddelen uit de verpakking en leg deze in een magnetronbestendige vorm op het rooster. Houd u aan de aanwijzingen voor de magnetronbestendige vorm. → "De magnetron" op pagina 21

Schuif het rooster met het opschrift "Microwave" naar de apparaatdeur en de kromming naar beneden gericht naar binnen.

Niet gebruikte toebehoren verwijderen uit de binnenruimte. Zo krijgt u een optimaal kookresultaat en spaart u energie.

Aanbevolen instelwaarden

De tijdgegevens in de tabel zijn richtwaarden. Ze zijn afhankelijk van de kwaliteit, vriestemperatuur (-18 °C) en de aard van de levensmiddelen. Er zijn tijdintervallen aangegeven. Stel eerst de kortste tijd in en verleng deze zo nodig. Ontdooien lukt vaak beter in meerdere

stappen. Deze zijn in de tabel onder elkaar aangegeven.

Tip: Vlak bevroren of geportioneerde stukken ontdooien sneller dan wanneer zij als blok werden bevroren.













De gerechten tussentijds een tot twee keer omroeren of keren. Grote stukken moet u herhaaldelijk keren. Indien nodig de gerechten tussendoor uit elkaar halen of al ontdooide stukken uit de binnenruimte nemen.

Laat de ontdooide gerechten nog 10 tot 30 minuten in het uitgeschakelde apparaat rusten, zodat de temperatuur zich aanpast.

Tip: Bij andere hoeveelheden dan in de instel tabel zijn aangegeven, helpt de volgende vuistregel: bij een dubbele hoeveelheid kan de duur bijna worden verdubbeld.

Gebruikte verwarmingsmethode:

-  Magnetron

Gerecht	Accessoires/vormen	Inschui- hoogte	Verwar- mingsme- thode	Temperatuur in °C	Magnetron- vermogen in watt	Duur in min.
Brood, broodjes						
Brood, 500 g	Open vorm	2		-	180	3
					90	10-15
Broodjes	Rooster	2		140-160	90	2-4
Gebak						
Taart, vochtig, 500 g	Open vorm	2		-	180	2
					90	10-15
Gebak, droog, 750 g	Open vorm	2		-	90	10-15
Vlees, & gevogelte						
Kip, heel, 1,2 kg*	Open vorm	2		-	180	10
					90	10-15
Stukken gevogelte, 250 g*	Open vorm	2		-	180	10
					90	10-15
Eend, 2 kg*	Open vorm	2		-	180	10
					90	40-50
Vlees, heel, bijv. braadvlees (rauw vlees) 800 g*	Open vorm	2		-	180	15
					90	10-15
Vlees, heel, bijv. braadvlees (rauw vlees) 1 kg*	Open vorm	2		-	180	15
					90	20-30
Vlees, heel, bijv. braadvlees (rauw vlees) 1,5 kg*	Open vorm	2		-	180	15
					90	25-35
Vlees, in stukken of plakken, bijv. goulash (rauw vlees), 500 g*	Open vorm	2		-	180	8
					90	5-10
Gehakt, gemengd, 200 g*	Open vorm	2		-	90	8-15

* Na 1/2 van de tijd keren

Gerecht	Accessoires/vormen	Inschui- hoogte	Verwar- mingsme- thode	Temperatuur in °C	Magnetron- vermogen in watt	Duur in min.
Gehakt, gemengd, 500 g*	Open vorm	2			180	5
					90	10-15
Gehakt, gemengd, 1000 g*	Open vorm	2		-	180	10
					90	20-30
Vis						
Vis, heel, 300 g*	Open vorm	2		-	180	3
					90	10-15
Visfilet, 400 g*	Open vorm	2		-	180	5
					90	10-15
Fruit, groente						
Kleinfruit, 300 g	Open vorm	2		-	180	5-10
					90	8-13
Groente, 600 g	Open vorm	2		-	180	10
					90	8-13
Diversen						
Boter ontdooien, 125 g	Open vorm	2		-	90	7-9

* Na 1/2 van de tijd keren

Gerechten verwarmen en regenereren

Uw apparaat biedt verscheidene mogelijkheden voor het verwarmen of regenereren van gerechten. Met microgolven worden dranken en gerechten bijzonder snel verwarmd. Bij het regenereren met stoom worden de gerechten behoedzaam verwarmd en zien deze er als pas bereid uit.

Voedingsproducten verwarmen met microgolven

Met microgolven kunt u voedingsproducten verwarmen of in één keer ontdooien en verwarmen.

Neem kant-en-klare gerechten voor het ontdooien uit de verpakking. In een magnetronbestendige vorm wordt het product sneller en gelijkmatiger verwarmd. De componenten van een product kunnen op verschillende snelheden worden verwarmd.

Platte gerechten zijn sneller klaar dan hoge. Verdeel de voedingsproducten daarom zo vlak mogelijk in de vorm. Plaats levensmiddelen niet boven op elkaar.

Dek de voedingsproducten af. Hierdoor verkrijgt u een beter kookresultaat. Als u geen passende deksel voor uw vorm hebt, gebruikt u een bord of speciaal magnetronfolie.

Roer of keer de voedingsproducten tussentijds twee tot drie keer om. Laat de voedingsproducten na het verhitten nog 1 tot 2 minuten rusten voor een egale temperatuur.

Plaats flesjes of potjes babyvoeding die u wilt verwarmen, zonder speen of deksel op het rooster. Schud of roer de voeding na het verwarmen goed door en controleer altijd de temperatuur.

De voedingsproducten geven warmte aan de vorm af. Ook als er alleen microgolven worden gebruikt, kan de vorm daarom zeer heet worden.

Tip: Bij andere hoeveelheden dan in de instel tabel zijn aangegeven, helpt de volgende vuistregel: bij een dubbele hoeveelheid kan de duur bijna worden verdubbeld.

Waarschuwing – Risico van verbranding!

Bij het verwarmen van vloeistof kan er kookvertraging ontstaan. Dit houdt in dat de kooktemperatuur wordt bereikt zonder dat er bellen ontstaan. Al bij een kleine trilling van de vorm kan de hete vloeistof dan plotseling hevig overkoken en opspatten. Zorg ervoor dat er tijdens het verwarmen altijd een lepel in de vorm staat. Zo wordt kookvertraging voorkomen.

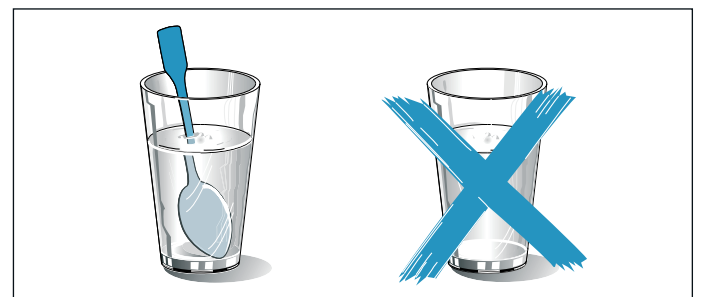

Attentie!

Ontstaan van vonken: metalen voorwerpen, zoals een lepel in een glas, moeten minstens 2 cm van de wanden van de binnenruimte en de binnenkant van de deur verwijderd zijn. Vonken kunnen de binnenste deurruimte aantasten.

Regenereren

Met de verwarmingsmethode regenereren worden gerechten behoedzaam met stoom opnieuw verwarmd. Ze smaken en zien eruit als vers klaargemaakt. Ook bakwaren van de vorige dag kunnen zo goed worden opgebakken.

Gebruik indien mogelijk vlakke, brede en temperatuurbestendige vormen. Koude vormen verlengen het regeneratieproces.

Regeneer, zo mogelijk, alleen gerechten van dezelfde soort en grootte. Als dat niet mogelijk is, richt de tijd zich naar de component met de langste regeneratietijd.

Dek de gerechten tijdens het regenereren niet af.

Plaats de gerechten in een vorm op het rooster of leg ze direct op het rooster in hoogte 2.

Open tijdens de werking de apparaatdeur niet omdat er anders veel stoom ontwijkt.

Aanbevolen instelwaarden

In de tabel vindt u voor diverse dranken en voedingswaren de instelwaarden voor het verwarmen met microgolven en voor het regenereren met stoom. De tijdgegevens zijn richtwaarden. Zij zijn afhankelijk van de vorm, evenals de kwaliteit, temperatuur en aard van het levensmiddel. Er zijn tijdintervallen aangegeven. Stel eerst de kortste tijd in en verleng deze zo nodig.

De waarden in de tabel gelden voor gerechten die in de onverwarmde binnenruimte worden geplaatst.











Als voor een specifiek voedingsproduct geen waarden zijn aangegeven, oriënteert u zich op soortgelijke voedingsproducten in de tabel.

Verwijder niet-gebruikte toebehoren uit de binnenruimte. Zo krijgt u een optimaal kookresultaat en spaart u energie.

Veeg de binnenruimte na de bereiding schoon.

Gebruikte verwarmingsmethoden:

-  Regenereren
-  Magnetron

Gerecht	Accessoires/vormen	Inschui- hoogte	Verwar- mingsme- thode	Tempera- tuur in °C	Magnetron- vermogen in watt	Duur in min.
Dranken verwarmen						
200 ml (goed doorroeren)	Open vorm	2		-	max	1-3
400 ml (goed doorroeren)	Open vorm	2		-	max	2-6
Babyvoeding verwarmen						
Melkflesje, 150 ml (goed doorroeren)	Open vorm	2		-	360	1-3
Groente, gekoeld						
250 g	Open vorm	2		120-130	-	5-15
250 g	Gesloten vorm	2		-	600	3-8
1 kg	Open vorm	2		120-130	-	15-25
Groente, diepvries						
Ios, 250 g	Gesloten vorm	2		-	600	8-12
Spinazie à la crème, in diepvriesblok, 450 g (tussendoor 1-2 keer goed doorroeren)	Gesloten vorm	2		-	600	11-16
Gerechten, gekoeld						
Schotel, 1 portie	Open vorm	2		120-130	-	15-25
Schotel, 1 portie	Gesloten vorm	2		-	600	4-8
Soep, eenpansgerecht, 400 ml	Open vorm	2		120-130	-	10-25
* voorverwarmen						

Gerecht	Accessoires/vormen	Inschui- hoogte	Verwar- mingsme- thode	Tempera- tuur in °C	Magnetron- vermogen in watt	Duur in min.
Soep, eenpansgerecht, 400 ml (goed doorroeren)	Gesloten vorm	2		-	600	5-7
Bijgerechten, bijv. pasta, balletjes, aardappels, rijst	Open vorm	2		120-130	-	8-25
Bijgerechten, bijv. pasta, balletjes, aardappels, rijst	Gesloten vorm	2		-	600	5-10
Ovenschotels, bijv. lasagne, aardappelgratin	Open vorm	2		120-140	-	10-25
Ovenschotels, 400 g, bijv. lasagne, aardappelgratin	Open vorm	2		-	600	5-10
Pizza, gebakken	Rooster	2		170-180*	-	5-15
Gerechten, diepvries						
Schotel, 1 portie	Gesloten vorm	2		-	600	11-15
Soep, eenpansgerecht, 200 ml (goed doorroeren)	Gesloten vorm	2		-	600	6-8
Bijgerechten, 500 g, bijv. pasta, balletjes, aardappels, rijst	Gesloten vorm	2		-	600	7-15
Ovenschotels, 400 g, bijv. lasagne, aardappelgratin	Open vorm	2		180-200	180	20-25
Gebak						
Broodjes, baguette, gebakken	Rooster	2		150-160*	-	10-20
Pasteitjes (vol au vents)	Rooster	2		180*	-	4-10
Gebak, diepvries						
Pizza, gebakken	Rooster	2		170-180*	-	5-15
Broodjes, baguette, gebakken	Rooster	2		160-170*	-	10-20

* voorverwarmen

Warmhouden

U kunt gegaarde gerechten met de verwarmingsmethode boven- en onderwarmte warm houden. Door de verschillende vochtigheidsniveaus kunt u voorkomen, dat reeds gegaarde gerechten uitdrogen.

Dek de gerechten niet af.

Houd de gegaarde gerechten nooit langer dan twee uur warm. Let erop dat sommige gerechten tijdens het warm houden verder garen. Dek de gerechten niet af.

De verschillende stoomstanden zijn geschikt voor het warm houden van:

- Stand 1: stukken braadvlees en kort gebraden vlees
- Stand 2: ovenschotels en bijgerechten
- Stand 3: eenpansgerechten en soep

Testgerechten

Deze tabellen zijn gemaakt voor onderzoeksinstituten om het controleren en testen van het apparaat te vergemakkelijken.

Conform EN 60350-1:2013 resp. IEC 60350-1:2011 en conform EN 60705:2012, IEC 60705:2010.

Bakken

Bakplaten of vormen die gelijktijdig in de oven worden geplaatst, hoeven niet op hetzelfde moment klaar te zijn.

Inschuihoogtes bij het bakken op twee niveaus:

- Braadslede: hoogte 3
Bakplaat: hoogte 1
- Vormen op het rooster
eerste rooster: hoogte 3
tweede rooster: hoogte 1

Inschuifhoogtes bij het bakken op drie niveaus

- Bakplaat: hoogte 5
- Braadslede: hoogte 3
- Bakplaat: hoogte 1

Bedekte appeltaart

Bedekte appeltaart op een niveau: donkere springvormen diagonaal naast elkaar plaatsen.

Bedekte appeltaart op twee niveaus: donkere springvormen diagonaal boven elkaar plaatsen.

Gebak in springvormen van blank metaal: met boven- en onderwarmte op één niveau bakken. Gebruik de braadslede in plaats van het rooster en plaats hier de springvorm in.





Waterbiscuit

Waterbiscuit op twee niveaus: donkere springvormen diagonaal boven elkaar op de roosters plaatsen.

Aanwijzingen











- De instelwaarden gelden voor producten die in de onverwarmde binnenruimte worden geplaatst.
- Neem de aanwijzingen voor het voorverwarmen in de tabellen in acht. De instelwaarden gelden zonder snel voorverwarmen.
- Gebruik bij het bakken eerst de laagste opgegeven temperatuur.

Gebruikte verwarmingsmethoden:

-  4D-hetelucht
-  Boven- en onderwarmte
-  Pizzastand
-  Intensieve warmte



De standen van de stoomintensiteit zijn met behulp van cijfers in de tabel aangegeven:

- 1 = laag
- 2 = gemiddeld
- 3 = hoog

Gerecht	Accessoires/vormen	Inschuif- hoogte	Verwar- mingsme- thode	Tempera- tuur in °C	Stoomin- tensiteit	Duur in min.
Bakken						
Sprits	Bakplaat	3		140-150*	-	25-40
Sprits	Bakplaat	3		140-150*	-	25-40
Sprits, 2 niveaus	Braadslede + bakplaat	3+1		140-150*	-	30-40
Sprits, 3 niveaus	Bakplaten + braadslede	5+3+1		130-140*	-	35-55
Small cakes	Bakplaat	3		160*	-	20-30
Small cakes	Bakplaat	3		150*	-	25-35
Small cakes, 2 niveaus	Braadslede + bakplaat	3+1		150*	-	25-35
Small cakes, 3 niveaus	Bakplaten + braadslede	5+3+1		140*	-	35-45
Waterbiscuit	Springvorm Ø 26 cm	2		160-170**	-	25-35
Waterbiscuit	Springvorm Ø 26 cm	2		160-170**	-	25-35
Waterbiscuit	Springvorm Ø 26 cm	2		150-160	1	10
					-	20-25
Waterbiscuit, 2 niveaus	Springvorm Ø 26 cm	3+1		150-170**	-	30-50
Bedekte appeltaart	2x Zwarte bakvormen Ø 20 cm	2		170-180	-	60-80
Bedekte appeltaart	2x Zwarte bakvormen Ø 20 cm	2		180-200	-	60-80

* 5 min. voorverwarmen, niet de snelverwarmingsfunctie gebruiken

** voorverwarmen, niet de snelverwarmingsfunctie gebruiken



Gerecht	Accessoires/vormen	Inschui- hoogte	Verwar- mingsme- thode	Tempera- tuur in °C	Stoomin- tensiteit	Duur in min.
Bedekte appeltaart	2x Zwarte bakvormen Ø 20 cm	2		170-180	-	75-95
Bedekte appeltaart, 2 niveaus	2x Zwarte bakvormen Ø 20 cm	3+1		170-190	-	70-90
* 5 min. voorverwarmen, niet de snelverwarmingsfunctie gebruiken						
** voorverwarmen, niet de snelverwarmingsfunctie gebruiken						

Grillen

Plaats ook de braadslede. De vloeistof wordt opgevangen en de binnenruimte blijft schoner.

Gebruikte verwarmingsmethode:

-  Grill, groot

Gerecht	Toebehoren	Inschui- hoogte	Verwar- mingsme- thode	Grillst and	Duur in min.
Grillen					
Toast gratineren*	Rooster	5		3	3-5
Beefburger, 12 stuks**	Rooster	4		3	25-30
* niet voorverwarmen					
** na 2/3 van de totale tijd keren					



Bereiding met magnetron





Gebruik voor de bereiding met de magnetron altijd een hittebestendige, magnetronbestendige vorm. Houd u aan de aanwijzingen voor de magnetronbestendige vorm. → "De magnetron" op pagina 21



Als u de vorm op het rooster plaatst, schuift u het rooster in met het opschrift "Microwave" naar de apparaatdeur en de kromming naar beneden gericht.

Aanwijzing: Bij het gebruik van alleen de magnetronfunctie ter controle de droogfunctie in de basisinstellingen uitschakelen. → "Basisinstellingen" op pagina 20

Gebruikte verwarmingsmethoden:

-  4D-hetelucht
-  Circulatiegrillen
-  Magnetron

Gerecht	Accessoires/vormen	Inschui- hoogte	Verwar- mingsme- thode	Tempera- tuur in °C	Magnetron- vermogen in watt	Duur in min.
Ontdooien met de magnetron						
Vlees	Open vorm	2		-	180 90	5 10-15
Bereiden met de magnetron						
Kandeeel	Open vorm	2		-	360 180	20 20-25
Biscuit	Open vorm	2		-	600	7-9
Gebraden gehakt	Open vorm	2		-	600	22-27
Garen in combinatie met de magnetron						
Gegratineerde aardappels	Open vorm	2		170-190	360	25-30
* na 2/3 van de totale tijd keren						

Gerecht	Accessoires/vormen	Inschuif- hoogte	Verwar- mingsme- thode	Tempera- tuur in °C	Magnetron- vermogen in watt	Duur in min.
Gebak	Open vorm	2		180-200	180	18-23
Kip*	Rooster	2		200-220	360	25-35

* na 2/3 van de totale tijd keren

BSH Hausgeräte GmbH

Carl-Wery-Str. 34
81739 München

GERMANY

Gefabriceerd door BSH Hausgeräte GmbH onder handelsmerklicentie van Siemens AG

siemens-home.bsh-group.com



9001239076 (990731)