



SIEMENS



# Umývačka riadu

SN.../SX...



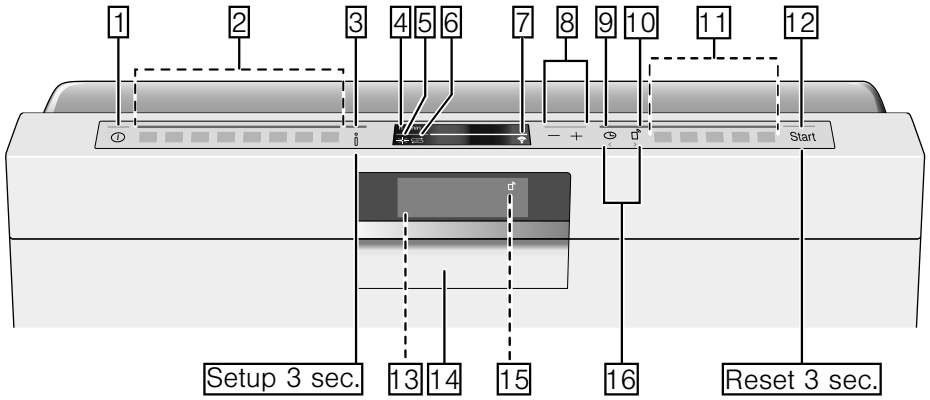

[siemens-home.bsh-group.com/welcome](https://siemens-home.bsh-group.com/welcome)

sk Návod na používanie

Register  
your  
product  
online



# Obsah

	<b>Používanie v súlade s určením</b> . . . . .	<b>5</b>
	<b>Bezpečnostné upozornenia</b> . . . . .	<b>5</b>
	Skôr ako uvediete spotrebič do prevádzky . . . . .	6
	Pri dodávke . . . . .	6
	Pri inštalácii . . . . .	6
	V každodennej prevádzke . . . . .	8
	V prípade poškodenia . . . . .	8
	Pri likvidácii . . . . .	8
	Zámok dverí . . . . .	9
	<b>Ochrana životného prostredia</b> . . . . .	<b>11</b>
	Obal . . . . .	11
	Staré spotrebiče . . . . .	11
	<b>Oboznámenie sa so spotrebičom</b> . . . . .	<b>11</b>
	Automatické otváranie dverí . . . . .	11
	Ovládací panel . . . . .	11
	Vnútorň priestor spotrebiča . . . . .	12
	Tlačidlo Info . . . . .	12
	Nastavenie času . . . . .	12
	Prvé uvedenie do prevádzky . . . . .	13
	Nastavenia . . . . .	14
	<b>Home Connect</b> . . . . .	<b>16</b>
	Tlačidlo Info . . . . .	16
	Nastavenie aplikácie . . . . .	16
	Nastavenie Home Connect . . . . .	17
	Wi-Fi . . . . .	17
	Prihlásenie v sieti . . . . .	17
	Spojte s aplikáciou . . . . .	18
	Tlačidlo diaľkového štartu . . . . .	18
	Wi-Fi bez spojenia so serverom	
	Home Connect . . . . .	19
	Diaľková diagnostika . . . . .	19
	Nastavenie energetického manažéra . . . . .	19
	Aktivácia energetického manažéra . . . . .	20
	Deaktivácia energetického manažéra . . . . .	20
	Vyhľadanie o zhode . . . . .	20
	<b>Zariadenie na zmäkčovanie vody / špeciálny soľ</b> . . . . .	<b>21</b>
	Tabuľka tvrdosti vody . . . . .	21
	Nastavenie zariadenia na zmäkčovanie vody . . . . .	21
	Používanie špeciálnej soli . . . . .	21
	Umývací prostriedok se zložkou soli . . . . .	22
	Vypnutie indikátora zmäkčovania . . . . .	22
	<b>Leštiaci prostriedok</b> . . . . .	<b>23</b>
	Nastavenie množstva leštiaceho prostriedku . . . . .	23
	Vypnutie indikátora dopĺňania leštiaceho prostriedku . . . . .	24

 <b>Riad</b> .....	<b>24</b>	 <b>Obsluha spotrebiča</b> .....	<b>39</b>
Nevhodné do umývačky .....	24	Údaje o programoch .....	39
Poškodenie skla a riadu .....	24	Otvorte dvere.....	39
Vkladanie riadu .....	25	Zmena nastavenia .....	39
Horný kôš na riad .....	25	Aquasenzor .....	40
Dolný kôš na riad .....	25	Sušenie zeolitem .....	40
Košík na príbor .....	26	Indikácia času .....	41
Zásuvka na príbor .....	26	Nastavenie senzoru .....	41
Etažér .....	27	Extra sušenie .....	41
Sklápacie držiaky.....	27	Ecoprognoza .....	41
Držiak na malé predmety.....	27	Auto Power Off.....	41
Etažér nože .....	28	Emotion Light .....	42
Ostrekovacia hlava pre plechy na pečenie.....	28	Indik. čeln. displeja.....	42
Vyberanie riadu .....	29	TimeLight .....	42
Nastavenie výšky koša .....	29	Infolight.....	42
Vymontovanie/namontovanie zásuvky na príbor .....	30	Zmena štartového programu .....	42
Vymontovanie/namontovanie horného koša.....	31	Hlasitosť zvuk. signálu .....	43
Vymontovanie/namontovanie dolného koša.....	32	Hlasitosť tlačidiel.....	43
 <b>Umývací prostriedok</b> .....	<b>33</b>	Detská poistka .....	43
Naplňte umývací prostriedok .....	34	Uvítanie .....	43
Kombinované umývacie prostriedky.....	35	Nastavenie z výroby .....	43
 <b>Prehľad programov</b> .....	<b>36</b>	Zapnutie spotrebiča .....	43
Výber programu.....	38	Časová predvoľba .....	44
Upozornenia pro testovací ústavy .....	38	Ukončenie programu .....	44
 <b>Doplňkové funkcie</b> .....	<b>38</b>	Vypnutie spotrebiča .....	44
Úspora času (VarioSpeed Plus).....	38	Prerušenie programu .....	44
Polovičná náplň .....	38	Zrušenie programu.....	45
HygienePlus (HygienePlus) .....	38	Zmena programu .....	45
Intenzívna zóna .....	39	 <b>Čistenie a údržba</b> .....	<b>45</b>
Extra sušenie .....	39	Celkový stav umývačky riadu .....	45
Leštiace sušenie .....	39	Čistenie spotrebiča.....	46
Úspora energie .....	39	Špeciálna soľ a leštiaci prostriedok.....	47
		Sítka .....	47
		Ostrekovacie ramená .....	48

	<b>Porucha - čo robiť? . . . . .</b>	<b>48</b>
	Hlásenie o poruchách. . . . .	48
	Čerpadlo odpadovej vody. . . . .	49
	Tabuľka poruch. . . . .	50

	<b>Zákaznícky servis. . . . .</b>	<b>60</b>
--	-----------------------------------	-----------

	<b>Inštalácia a pripojenie . . . . .</b>	<b>60</b>
--	--	-----------

	Obsah dodávky . . . . .	60
	Bezpečnostné upozornenia . . . . .	60
	Dodávka . . . . .	61
	Technické údaje . . . . .	61
	Zostavu. . . . .	61
	Prípojka pre odtok . . . . .	61
	Prívod pitnej vody . . . . .	62
	Pripojenie teplej vody . . . . .	62
	Elektrické pripojenie . . . . .	63
	Demontáž . . . . .	63
	Preprava . . . . .	63
	Opatrenia proti zamrznutiu (Vyprázdenie spotrebiča) . . . . .	63

## Používanie v súlade s určením

- Tento spotrebič je určený na použitie v domácnosti a domácom prostredí.
- Umývačku používajte iba v domácnosti a na účely, na ktoré je určená: na umývanie riadu v domácnosti.
- Táto umývačka je určená na použitie v maximálnej nadmorskej výške 2500 metrov.

## Bezpečnostné upozornenia

Deti od 8 rokov a osoby so zníženými fyzickými, zmyslovými alebo duševnými schopnosťami, nedostatkom skúsenosti či vedomostí môžu tento spotrebič používať len pod dozorom alebo po poučení o bezpečnom používaní spotrebiča

a o nebezpečenstvách, ktoré pri jeho používaní vznikajú.

Nikdy nedovoľte deťom, aby sa hrali so spotrebičom. Čistenie a používateľskú údržbu nesmú vykonávať deti bez dozoru.

## Skôr ako uvediete spotrebič do prevádzky

Pozorne si prečítajte návod na obsluhu a návod na montáž! Obsahujú dôležité informácie o inštalácii, použití a údržbe spotrebiča.

Všetky podklady starostlivo uschovajte pre ďalšie použitie alebo prípadného ďalšieho majiteľa.

Návod na obsluhu si môžete zdarma stiahnuť na našej internetovej stránke. Príslušnú internetovú adresu nájdete na zadnej strane tohto návodu na obsluhu.

## Pri dodávke

1. Obal a umývačku riadu ihneď skontrolujte, či sa na nich nevyskytujú škody spôsobené prepravou. Poškodené spotrebiče neuvádzajte do prevádzky, ale poraďte sa s dodávateľom.
2. Obal riadne zlikvidujte.
3. Obal a jeho časti nenechávajte na hranie deťom. Hrozí nebezpečenstvo udusenia v kartónoch alebo fóliách.

## Pri inštalácii

- Vezmite na vedomie, že zadná strana umývačky po inštalácii nie je voľne prístupná (ochrana pred dotykom z dôvodu horúceho povrchu).
- Umiestnenie a pripojenie vykonajte podľa návodu na inštaláciu a montáž.
- Umývačka riadu nesmie byť pri inštalácii zapojená do siete.
- Zabezpečte, aby bol v elektroinštalácii domácnosti podľa predpisov nainštalovaný systém ochranného vodiča.
- Údaje o elektrickom pripojení sa musia zhodovať s údajmi uvedenými na typovom štítku **[35]** umývačky.
- V prípade, že dôjde k poškodeniu sieťového prívodu spotrebiča, musí sa tento vymeniť zvláštnym sieťovým prívodom. V záujme vyhnutia sa nebezpečenstvu smiete kupovať sieťový prívod iba u služby zákazníkom.
- Ak bude umývačka riadu zabudovaná do skrinky vo výške, musí sa riadne a dodatočne upevniť.

- Ak bude umývačka zabudovaná pod alebo nad inými domácimi spotrebičmi, dodržte informácie o zabudovaní v kombinácii s umývačkou riadu podľa montážneho návodu jednotlivých spotrebičov.
- Popritom dodržte aj montážne návody pre umývačku riadu, aby ste zabezpečili bezpečnú prevádzku všetkých spotrebičov.
- Keď nie sú k dispozícii informácie alebo montážny návod neobsahuje zodpovedajúce pokyny, musíte sa obrátiť na výrobcov týchto spotrebičov, aby ste zabezpečili, že môžete umývačku zabudovať nad alebo pod týmito spotrebičmi.
- Ak nemôžete dostať informácie od výrobcu, nesmiete umývačku zabudovať nad alebo pod týmito spotrebičmi.
- Keď zabudujete nad umývačkou riadu mikrovlnú rúru, môže dôjsť k poškodeniu mikrovlny.
- Podstavné spotrebiče alebo zabudovateľné spotrebiče zabudujte iba pod spojitú pracovnú dosku, ktoré sú zoskrutkované so susediacimi skrinkami, aby ste zabezpečili stabilnú polohu spotrebiča.
- Neinštalujte tento spotrebič v blízkosti zdrojov tepla (vykurovacích telies, zásobníkov tepla, pecí alebo iných zariadení, vytvárajúcich teplo) a nezabudovávajte ho pod varnú dosku.
- Dbajte na to, že na tepelných zdrojoch (napr. inštalácia vykurovania/inštalácia prívodu teplej vody) alebo horúcich častiach spotrebiča môže dôjsť k roztaveniu izolácie sieťového prívodu umývačky riadu. Nikdy neprivedte sieťový prívod umývačky riadu do kontaktu s tepelnými zdrojmi alebo horúcimi časťami spotrebiča.
- Po umiestnení spotrebiča musí byť zástrčka voľne prístupná. → *"Elektrické pripojenie" na strane 63*
- V niektorých modeloch: Kryt z umelej hmoty na prípojke vody obsahuje elektrický ventil. V prívodovej hadici sa nachádzajú prívodové vedenia. Prívodovú hadicu nepresekajte. Kryt z umelej hmoty neponárajte do vody.

## V každodennej prevádzke

Dodržte bezpečnostné pokyny a návody na použitie na obaloch umývacích a leštiacich prostriedkov.

Zohľadnite, aby sa bezpečnostné pokyny dodržiavali aj vtedy, keď prístroj obsluhujete cez aplikáciu Home Connect a pritom ste mimo dohľadu. Zohľadnite tiež pokyny v aplikácii.

## V prípade poškodenia

- Opravy a zásahy smú prevádzať iba odborníci. K tomu musí byť spotrebič odpojený zo siete. Vytiahnite zástrčku alebo vypnite poistku. Zatvorte vodovodný kohútik.
- Pri poškodeniach, špeciálne ovládacieho panelu (trhliny, dierky, vylomená tlačidla) alebo narušenie funkcie dvere, spotrebič nesmiete použiť. Vytiahnite zástrčku alebo vypnite poistku. Zatvorte prívod vody, zavolajte službu zákazníkom.

## Pri likvidácii

1. Ihneď zabráňte možnému použitiu spotrebičov, ktoré už doslúžili, aby ste tým predišli úrazom.
2. Spotrebič riadne zlikvidujte.

## Varovanie

### Nebezpečenstvo poranenia!

- Umývačka riadu by mala byť otvorená krátkodobo pri vkladaní a vyberaní, aby sa predišlo zraneniam pri zakopnutí.
- Nože a ostatné kuchynské pomôcky s ostrými hrotmi sa musia ukladať do košíka na príbor\* [30] hrotmi nadol alebo na etažér nože\* alebo v zásuvku na príbor\* [21] vo vodorovnej polohe.
- Na otvorené dvere si nesadajte, ani na ne nestavajte.
- U voľne stojacich spotrebičov dbajte na to, aby koše neboli preplnené. Spotrebič by sa mohol prevrátiť.
- Ak nie je spotrebič umiestnený vo výklenku, a tým je prístupná bočná stena, musí byť časť dverí s pántmi z bezpečnostných dôvodov zakrytý (nebezpečenstvo poranenia). Kryty dostanete ako osobitné príslušenstvo v autorizovaných servisných alebo v odbornej predajni.

\* podľa varianty vybavenia  
Vášho umývačky riadu



**⚠ Varovanie****Nebezpečenstvo výbuchu!**

Do priestoru na umývanie nedávajte rozpúšťadlá. Hrozí nebezpečenstvo výbuchu.

**⚠ Varovanie****Nebezpečenstvo obarenia!**

Počas prebiehania programu otvárajte dvere veľmi opatrne. Hrozí nebezpečenstvo vystreknutia horúcej vody zo spotrebiča.

**⚠ Varovanie****Nebezpečenstvo pre deti!**

- Používajte, pokiaľ existuje, detskú poistku.
- Nedovoľte deťom hrať sa so spotrebičom alebo ho obsluhovať.
- Umývací prostriedok a leštidlo držte mimo dosahu detí. Môžu spôsobiť poleptanie úst, hltana a očí alebo viesť k uduseniu.
- Zabráňte prístupu detí k otvorenej umývačke riadu. Malé predmety môžu byť v umývačke riadu, ktoré by deti mohli pohlcovať, a voda vo vnútornom priestore nie je pitná, môžu sa v nej nachádzať zbytky umývacieho prostriedku.
- Dbajte na to, aby deti nesiahli do misky na zachytávanie tabliet [24]. Malé prsty by mohli uviaznuť v drážkach.

- Ak je spotrebič zabudovaný vo výške, dbajte pri otváraní a zatváraní dverí na to, aby si deti nespôsobili pricviknutie alebo pomliaždenie medzi dverami umývačky a skrinky, ktorá je pod ňou.
- Deti by sa mohli v zariadení zatvoriť (nebezpečenstvo udusenia) alebo by sa mohli ocitnúť v iných nebezpečných situáciách. Ak spotrebič už doslúžil preto: Vytiahnite zástrčku zo zásuvky, sieťový kábel prestrihnite a odstráňte. Zámok na dverách zneškodnite natoľko, aby sa dvere už nedali zatvoriť.

**Detská poistka (zámok dverí) \***

Detská poistka (zámok dverí) chráni deti pred možným nebezpečenstvom, ktoré umývačka riadu môže spôsobiť.

**⚠ Varovanie****Nebezpečenstvo udusenia!**

Deti by sa mohli v umývačke zatvoriť a udusiť. Zatvorte dvere spotrebiča vždy úplne, keď opustíte umývačku riadu.

### Aktivujte detskú poistku (záмок dverí) takto:

1. Zatiahnite záves detskej poistky k sebe (1).
  2. Zatvorte dvere (2).
- Detská poistka je aktivovaná.

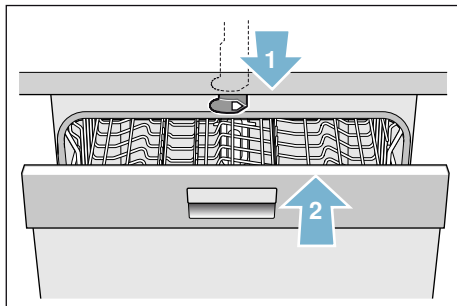

### Otvorte dvere s aktivovanú detskou poistkou (zámkom dverí) takto:

1. Zatlačte záves detskej poistky doprava (1).
2. Otvorte dvere (2).

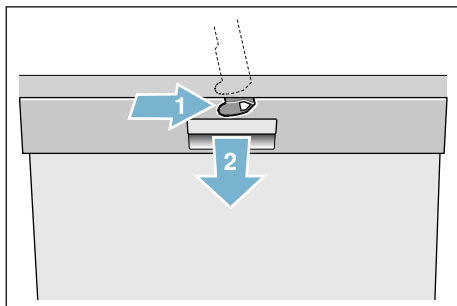

### Deaktivujte detskú poistku (záмок dverí) takto:

1. Zatlačte záves detskej poistky doprava (1).
  2. Zatlačte záves detskej poistky doprava (2).
- Detská poistka je deaktivovaná.

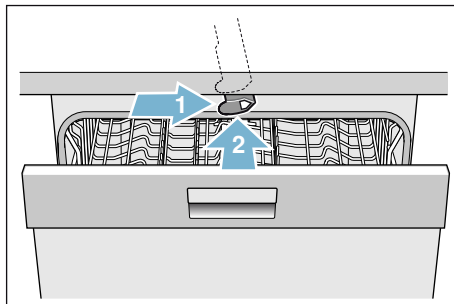

\* podľa varianty vybavenia  
Vášho umývačky riadu



## Ochrana životného prostredia

Taktiež obaly nových spotrebičov, ako aj staré spotrebiče, obsahujú drahocenné suroviny a opätovne využiteľné materiály.

Zlikvidujte, prosím, jednotlivé časti roztriedené podľa druhov.

O aktuálnych spôsoboch likvidácie sa poinformujte u odborného predajcu alebo na orgánoch obecnej alebo mestskej správy.

### Obal

Všetky umelohmotné časti spotrebiča sú označené medzinárodne normovaným skráteným označením (napr. „PS” polystyrén). Pomocou nich ich možno pri likvidácii triediť podľa čistých druhov plastov.

Dodržte bezpečnostné pokyny v kapitole „Pri dodávke” → *Strana 6*.

### Staré spotrebiče

Dodržte bezpečnostné pokyny v kapitole „Pri likvidácii” → *Strana 8*.



Tento spotrebič je vybavený označením v súlade s európskou smernicou 2012/19/ES o doslúžilých elektrických a elektronických zariadeniach (waste electrical and electronic equipment – WEEE). Smernica stanovuje rámec pre spätný odber a recykláciu starých spotrebičov, platný v EÚ.



## Oboznámenie sa so spotrebičom

Zobrazenia ovládacieho panelu a vnútorného priestoru spotrebiča sú na obálke vpredu. V texte sa odkazuje na jednotlivé pozície.

### Automatické otváranie dverí

Pre otvorenie dverí bez kľučky spotrebič je vybavený automatickým otváraním dverí. Zatlačte sústredný na vrchu dverí a spotrebič sa otvára samovoľne.

### Ovládací panel

- |  |  |
|--|--|
|  | Vypínač ZAPNUTÉ/VYPNUTÉ                    |
|  | Programové tlačidlá **                     |
|  | Tlačidlo Info <small>Info 3 sec.</small>   |
|  | Displej navrchu                            |
|  | Indikátor dopĺňania leštiaceho prostriedku |
|  | Indikátor dopĺňania soli                   |
|  | Indikátor WLAN                             |
|  | Nastavovacie tlačidlá                      |
|  | Časová predvoľba                           |
|  | Tlačidlo diaľkového štartu                 |
|  | Doplnkové funkcie/programové tlačidlá **   |
|  | Tlačidlo START                             |
|  | Indik. čeln. displeja *                    |
|  | Otváranie dverí                            |
|  | Indikátor diaľkového štartu *              |
|  | Tlačidlo < >                               |

\* podľa varianty vybavenia Vášho umývačky riadu

\*\* Počet podľa varianty vybavenia Vášho umývačky riadu

**sk** Oboznámenie sa so spotrebičom



## Vnútrotný priestor spotrebiča

- 20** Vnútrotné osvetlenie \*
- 21** Zásuvka na príbor \*
- 22** Horný kôš na riad
- 23** Horné ostrekovacie rameno
- 24** Miska na zachytávanie tabliet
- 25** Nasávací otvor
- 26** Výfukový otvor (zásobník na zeolit)
- 27** Dolné ostrekovacie rameno
- 28** Zásobník na špeciálnu soľ
- 29** Sitká
- 30** Košík na príbor \*
- 31** Dolný kôš na riad
- 32** Zásobník na leštadlo
- 33** Zásobník na umývací prostriedok
- 34** Uzáver zásobníka na umývací prostriedok
- 35** Typový štítok

\* podľa varianty vybavenia Vášho umývačky riadu

## Tlačidlo Info



Stláčaním tlačidla Info  môžete zvoliť dodatočné informácie o programe.

- 1.** Stlačte tlačidlo Info  **3**.
- 2.** Stlačte programové tlačidlo. Informácie o zvolenom programe sa objaví na displeji navrchu **4**.
- 3.** Pre opustenie stlačte tlačidlo Info  **3**.

## Nastavenie času

Pri prvotnom uvedení do prevádzky sa čas spustí o 12:00 hod.

### Tak nastavte čas:

- 1.** Otvorte dverka.
- 2.** Zapnite vypínač ZAPNUTÉ/VYPNUTÉ **1**.
- 3.** Stlačte tlačidlo Info  **3** 3 sekúnd, kým na displeji navrchu **4** sa nezobaví nasledujúci text:  
**Listovanie s < >**  
**Nastavenie s - +**  
**Opustenie s Setup 3 sec.**
- 4.** Tlačidlo **>** **16** stláčajte dovtedy, kým sa na displeji navrchu **4** nezobrazí Nastavenie času.
- 5.** Nastavovacími tlačidlami **+ -** **8** prevedzte nastavenie. Dlhším stlačením tlačidiel **+ -** **8** zmeníte hodnoty nastavenia v stupňoch o 10 minút.
- 6.** Stlačte tlačidlo Info  **3** 3 sekúnd.

Hodnota nastavenia sa v zariadení uloží.

**Upozornenie:** Ak spotrebič bol dlhší čas bez prúdu, čas sa spustí o 12:00 hod. Nastavte čas.

## Prvé uvedenie do prevádzky

Pri prvom zapnutí umývačky riadu sa dostanete priamo k nastaveniam pre prvé uvedenie do prevádzky.

**Upozornenie:** Ak ste pri prvom uvedení do prevádzky zvolili Home Connect, ďalšie nastavenia uskutočnite cez aplikáciu umývačky riadu. Zohľadnite pritom dodané podklady pre Home Connect.

V hornej časti displeja  sa pri manuálnej voľbe objaví nasledujúci text:







**Listovanie s < >**

**Nastavenie s - +**

**Opustenie so Setup 3 s.**

V nižšie uvedenej tabuľke nájdete potrebné nastavenia pre prvé uvedenie do prevádzky.

### Zmena nastavenia:

1. Tlačidlo   stláčajte dovtedy, kým sa neobjaví želané nastavenie. Nastavovacími tlačidlami  -   zmeňte nastavenie.
2. Stlačte tlačidlo Info   na 3 sekundy.

Hodnota nastavenia sa v spotrebiči uloží.





Nastavenia pre prvé uvedenie do prevádzky	Nastavenie z výroby	Infotext; stláčaním tlačidla Info  <small>Setup 3 sec.</small>
Jazyk/Language	Deutsch	Výber jazyka.
Home Connect	Manuálne/Home Connect	Manuálne/Home Connect
Formát času	24 h	12 h alebo 24 h.
Nastavenie času	12:00	Nastavenie aktuálneho času.
Tvrdosť vody	°dH 13 – 16 stredná	Prispôsobenie na miestnu tvrdosť vody. Pri používaní Multitabs zvolte stupeň 0 – 6.
Pridanie lešt. prostr.	Stupeň 5	Množstvo leštiaceho prostriedku ovlivňuje sušenie. Pri používaní Multitabs zvolte stupeň 0.
Prívod vody *	Studená voda	Prívod teplej vody (40 – 60 °C) alebo studenej vody (< 40 °C) je možný.

\* podľa variantu vybavenia vašej umývačky riadu

## Nastavenia

Pre lepšie ovládanie umývačky riadu sú určité nastavenia prednastavené. Tieto nastavenia z výroby môžete tiež zmeniť.

### Zmena nastavenia:

1. Otvorte dvere.
2. Zapnite spínač zap./vyp. .
3. Tlačidlo Info   podržte stlačené 3 sekundy, kým sa v hornej časti displeja  neobjaví

Listovanie s < >

Nastavenie s - +

Opustenie s Setup 3 sec.

4. Tlačidlo >  stláčajte dovtedy, kým sa neobjaví želané nastavenie.

Nastavovacími tlačidlami + -  môžete uskutočniť nastavenie.

5. Stlačte tlačidlo Info  na 3 sekundy.

Hodnota nastavenia sa v spotrebiči uloží.

Máte možnosť všetky zmenené nastavenia znova obnoviť na pôvodné nastavenie z výroby.

**Upozornenie:** Ak obnovíte nastavenia umývačky riadu na nastavenia z výroby, dostanete sa priamo k nastaveniam pre prvé uvedenie do prevádzky.

Základné nastavenie	Nastavenie z výroby	Infotext; Stláčaním tlačidla Info 
Nastavenie času	12:00	Nastavenie aktuálneho času.
Formát času	24 h	12 h alebo 24 h.
Indikácia času	Čas	Zobrazenie ukončenia programu indikáciou „Hotovo za“ alebo „Hotovo o“.
Jazyk/Language	Deutsch	Výber jazyka.
Tvrdosť vody	°dH 13 – 16 stredná	Nastavenie tvrdosti vody. Pri používaní Multitabs zvolte najnižší stupeň.
Pridanie lešt. prostr.	Stupeň 5	Množstvo leštiaceho prostriedku ovplyvňuje sušenie. Pri používaní Multitabs zvolte stupeň 0.
Nastavenie senzoru	Standard	Prispôsobenie rozpoznávania nečistoty pre optimálny výsledok umývania.
Extra sušenie	Vyp.	Zlepšené sušenie pre poháre a riad z umel. hmoty.
Prívod vody *	Studená voda	Prívod teplej vody (40 – 60 °C) alebo studenej vody (< 40 °C) je možný.
Ecoprognóza	Vyp.	Zobrazenie spotreby vody a energie.
Auto Power Off	Po 1 minúte	Automatické vypnutie spotrebiča po ukončenom programe prepláchnutia.
Emotion Light	Zap.	Osvetlenie vnútorného priestoru.
Emotion Light 1	Stupeň 4	Nastavenie jasu osvetlenia vnútorného priestoru.

\* podľa variantu vybavenia vašej umývačky riadu

Základné nastavenie	Nastavenie z výroby	Infotext; Stláčaním tlačidla Info  <small>Text 9 sec.</small>
Emotion Light 2	Závisí od variantu vybavenia vašej umývačky riadu	Nastavenie farby osvetlenia vnútorného priestoru.
Emotion Light 3	Zap.	Optická signalizácia porúch.
Indik. čeln. displeja *	Zap.	Môžete zvoliť indikáciu čelného displeja.
Timelight *	Zap.	Počas procesu umývania sa premieta informácia o statuse na podlahu.
Infolight *	Zap.	Pre označenie aktuálneho procesu umývania sa premieta svetlo.
Štartový program	Eco 50°	Po zapnutí sa zobrazí naposledy zvolený program.
Hlasitosť zvuk. signálu *	Stupeň 2	Hlasitosť signálu pri ukončení programu.
Hlasitosť tlačidiel	Stupeň 2	Hlasitosť pri ovládaní tlačidiel.
Detská poistka *	Vyp.	Aktivovaná detská poistka skomplikuje otvorenie dverí.
Wi-Fi	Zap./vyp.	Zapnúť/vypnúť bezdrôtové sieťové spojenie.
Prihlásenie do siete	Manuálne/automatické	Skontrolujte WPS na smerovači. Žiadna funkcia WPS: manuálne Nie je funkcia WPS: Manuálne
Spojíte s aplikáciou	Spustiť pomocou +	Spojte domáci spotrebič s mobilným terminálom.
Energetický manažér *	Spojíte pomocou +	Spojenie domáceho spotrebiča s energetickým manažérom domáceho systému.
Eco sušenie *	Zap.	Automatické otváranie dverí na konci programu.
Uvítanie	Zap.	Značkové logo pri zapnutí spotrebiča môžete vypnúť.
Nastavenie z výroby	Resetovať	Obnoviť na nastavenie z výroby.

\* podľa variantu vybavenia vašej umývačky riadu

### Upozornenie:

- Bod menu „Prihlásenie v sieti“ je k dispozícii až vtedy, keď sa zapne Wi-Fi.
- Bod menu „Spojte s aplikáciou“ je k dispozícii až vtedy, keď sa vytvorí spojenie s domácou sieťou.
- Bod menu „Energetický manažér“ je k dispozícii až vtedy, keď sa vytvorí spojenie s domácou sieťou a keď sa spotrebič spojí s aplikáciou.



## Home Connect





Dostupnosť funkcie Home Connect závisí od dostupnosti služieb Home Connect vo vašej krajine. Služby Home Connect nie sú dostupné v každej krajine. Viac informácií nájdete na stránke [www.home-connect.com](http://www.home-connect.com).

Táto umývačka riadu je vhodná pre Wi-Fi a dá sa diaľkovo ovládať cez mobilné koncové zariadenie.

Keď svoju umývačku riadu nespojíte s domácou sieťou, môžete umývačku riadu obsluhovať naďalej manuálne cez tlačidlá.

### Tlačidlo Info

Stláčaním tlačidla Info  môžete zvoliť dodatočné informácie o programe.

1. Stlačte tlačidlo Info  .
2. Stlačte programové tlačidlo. Informácie o zvolenom programe sa objaví na displeji navrchu .
3. Pre opustenie stlačte tlačidlo Info  .

### Nastavenie aplikácie

Aby bolo možné obsluhovať spotrebič pomocou Home Connect, musí byť nainštalovaná aplikácia Home Connect na vašom mobilnom koncovom zariadení.

Zohľadnite pritom dodané podklady pre Home Connect.

Na uskutočnenie nastavení postupujte podľa krokov zadaných aplikáciou.



## Nastavenie Home Connect

Svoju umývačku riadu môžete nastaviť cez tlačidlo diaľkového štartu  alebo postupujte nasledovne:

1. Otvorte dvere.
2. Zapnite spínač zap./vyp.  1.
3. Stláčajte tlačidlo Info  3 3 sekundy, kým sa v hornej časti displeja  4 neobjaví nasledujúci text:  
**Listovanie s < >**  
**Nastavenie s - +**  
**Opustenie so Setup 3 s.**
4. Tlačidlo >  10 stláčajte dovtedy, kým sa v hornej časti displeja  4 nezobrazí želané nastavenie.
5. Nastavovacími tlačidlami + -  8 vykonajte nastavenie.
6. Stlačte tlačidlo Info  3 na 3 sekundy.

Hodnota nastavenia sa v spotrebiči uloží.

## Wi-Fi

V menu Wi-Fi môžete bezdrôtové sieťové spojenie aktivovať pomocou „zap.“ a deaktivovať pomocou „vyp.“.



## Upozornenia

- Keď ste zvolili nastavenie Wi-Fi „vyp.“, nastavenia „Prihlásenie v sieti“ a „Spojte s aplikáciou“ nie sú k dispozícii.
- Diaľkové ovládanie spotrebiča si vyžaduje stabilné bezdrôtové pripojenie k sieti.

## Prihlásenie v sieti

Bod menu „Prihlásenie v sieti“ je k dispozícii až vtedy, keď aktivujete Wi-Fi.

V menu „Prihlásenie v sieti“ môžete voľiť medzi „Autom./WPS“ a „Manuálne“, aby ste spojili umývačku riadu so svojou domácou sieťou.

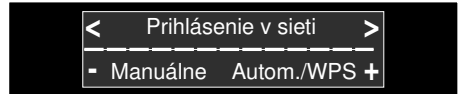

**Automaticky:** Spojenie s domácou sieťou sa vytvorí cez funkciu WPS vášho smerovača.

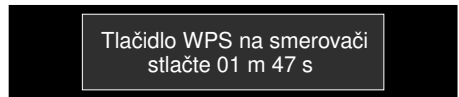

**Manuálne:** Spojte svoje mobilné koncové zariadenie so sieťou Home Connect. Nastavenia siete sa zadajú potom manuálne pomocou aplikácie Home Connect, aby ste vytvorili spojenie so svojou domácou sieťou.

Po úspešnom spojení sa v hornej časti displeja zobrazí nasledujúci text  4.

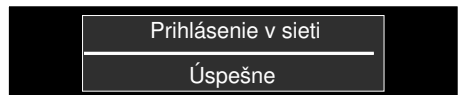

Zohľadnite pritom dodané podklady pre Home Connect.

## Spojte s aplikáciou

Bod menu „Spojte s aplikáciou“ je k dispozícii až vtedy, keď sa vytvorí spojenie s domácou sieťou.

Pri nastavení „Spojte s aplikáciou“ sa vytvorí priradenie medzi umývačkou riadu, aplikáciou a vaším používateľským účtom.

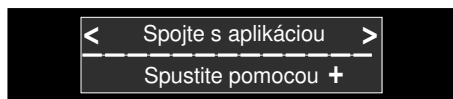

Po úspešnom spojení sa v hornej časti displeja zobrazí nasledujúci text [4].

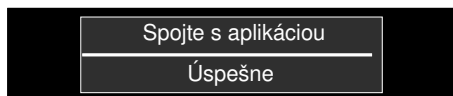

Zohľadnite pritom dodané podklady pre Home Connect.

### Upozornenie k ochrane údajov:

Prvým pripojením vašej Home Connect umývačky riadu na sieť WLAN s prístupom na internet sprostredkuje vaša umývačka riadu serveru Home Connect nasledujúce kategórie údajov (prvá registrácia):

- Jednoznačné rozpoznanie spotrebiča (pozostávajúce z kľúčov spotrebiča, ako aj adresy MAC zabudovaného Wi-Fi komunikačného modulu).
- Bezpečnostný certifikát Wi-Fi komunikačného modulu (na informačno-technické zabezpečenie spojenia).
- Aktuálna verzia softvéru a hardvéru vašej umývačky riadu.
- Stav prípadného predchádzajúceho vynulovania na výrobné nastavenia.

Táto prvá registrácia pripraví používanie funkcií Home Connect a je potrebná až v okamihu, v ktorom chcete funkcie Home Connect využiť po prvý raz. Berte do úvahy, že funkcie Home Connect je možné použiť iba v spojení s aplikáciou Home Connect. Informácie k ochrane údajov si môžete prezrieť v aplikácii Home Connect.





## Tlačidlo diaľkového štartu

Ak je umývačka riadu spojená s domácou sieťou, aktivujte tlačidlom diaľkového štartu  [10] diaľkové ovládanie umývačky riadu.

Ak umývačka riadu ešte nie je prihlásená v Home Connect, stlačením tlačidla diaľkového štartu  [10], sa dostanete do nastavení Home Connect.

Zohľadnite pritom dodané podklady pre Home Connect.

### Upozornenia

- Pri ukončenom prihlasovacom procese zhasne tlačidlo diaľkového štartu  [10].
- Na aktivovanie diaľkového ovládania stlačte tlačidlo diaľkového štartu  [10].
- Ak bol asistent Home Connect pri štarte prerušený, stlačte tlačidlo diaľkového štartu  [10] znova.
- Ak sa preruší spojenie so smerovačom, bliká na displeji indikátor WLAN .

## Wi-Fi bez spojenia so serverom Home Connect

Pomocou aplikácie Home Connect môžete rozpojiť spojenie so serverom Home Connect.



Prístroj je potom miestne spojený s vašim mobilným koncovým zariadením, ale bez spojenia so serverom Home Connect.

**Upozornenie:** Ak spojenie so serverom Home Connect nebolo vami deaktivované, skontrolujte vaše internetové spojenie.

## Diaľková diagnostika

Zákaznícky servis môže pomocou diaľkovej diagnostiky  pristupovať k vášmu prístroju, ak ho kontaktujete.

### Upozornenia



- Prístup zákazníckeho servisu musíte na prístroji potvrdiť.
- Diaľkovú diagnostiku  môžete vypnúť vypínačom Zap./Vyp.  alebo v aplikácii Home Connect App deaktivovať prístup zákazníckeho servisu.

## Nastavenie energetického manažéra

Pomocou energetického manažéra  sa vaša umývačka riadu v určitom okamihu v rámci vami nastaveného časového intervalu samočinne spustí s využitím najvýhodnejšieho prúdu z vášho alternatívneho zdroja energie (napr. fotovoltaiického zariadenia).

Ak energetický manažér  nedokáže spustiť umývačku riadu na diaľku (napr. pre nedostatočnú silu prúdu), spustí ju neskôr s využitím bežného prúdu.



## Energetického manažéra spustíte týmto spôsobom:

1. Otvorte dvere.
2. Zapnite vypínač ZAP./VYP. .
3. Držte stlačené tlačidlo Info  3 sekundy, kým sa v hornej časti displeja  neobjaví nasledujúci text:

**Listovanie s < >**

**Nastavenie s - +**

**Opustenie so Setup 3 sec.**



4. Tlačidlo  stláčajte dovtedy, kým sa v hornej časti displeja  nezobrazí želané nastavenie.
5. Nastavovacími tlačidlami **+ -**  vykonajte nastavenie.
6. V nasledujúcich 2 minútach spojte vašu umývačku riadu s energetickým manažérom vášho domáceho systému, aktivujte aj nadviazanie komunikácie na energetickom manažérovi vášho domáceho systému (rešpektujte návod na použitie od výrobcu vášho energetického manažéra).

Po úspešnom pripojení vašej umývačky riadu s energetickým manažérom vášho domáceho systému sa v hornej časti displeja zobrazí . Ak prihlásenie energetického manažéra nebolo úspešné, zopakujte krok 6.

**Upozornenie:** Bod menu „Energetický manažér“ je k dispozícii až vtedy, keď sa vytvorí spojenie s domácou sieťou a keď sa spotrebič spojí s aplikáciou.

Ďalšie informácie a systémové požiadavky na používanie systému riadenia energie nájdete na stránke [www.home-connect.com/energymanagement](http://www.home-connect.com/energymanagement)

## Aktivácia energetického manažéra

Ak chcete spustiť energetického manažéra , musíte aktivovať tlačidlo na diaľkovej spúšťaní  [10] a nastavíte časovú predvoľbu [9].



Po aktivácii tlačidla na diaľkovej spúšťaní  [10] môžete nastaviť časovú predvoľbu [9] pomocou aplikácie Home Connect.

Energetického manažéra  môžete aktivovať aj manuálne pomocou tlačidiel na umývačke riadu.

### Energetického manažéra na umývačke riadu aktivujete týmto spôsobom:

1. Otvorte dvere.
2. Zapnite vypínač ZAP./VYP. [1].
3. Vyberte program [2].
4. Stlačte tlačidlo časovej predvoľby [9].
5. Nastavovacie tlačidlá - + [8] stláčajte dovedy, kým sa nezobrazí vami požadovaný čas.
6. Stlačte tlačidlo ŠTART [12], časová predvoľba je aktivovaná.
7. Aktivujte tlačidlo na diaľkovej spúšťaní  [10].
8. Po úspešnej aktivácii sa v ľavej hornej časti displeja [4] zobrazí „Flex Start“.  
Teraz má energetický manažér  prístup k umývačke riadu a môže ju spustiť v rámci nastaveného časového intervalu.



### Upozornenie:

- Ak energetický manažér  spustí program skôr, aktualizuje sa časový údaj „Hotovo za“/„Hotovo o“.
- Ak chcete aktivovať energetického manažéra , musíte ho najprv nastaviť.

## Deaktivácia energetického manažéra

Bod ponuky „Odpojiť cez +“ je k dispozícii vtedy, keď je umývačka riadu spojená s energetickým manažérom domáceho systému.

### Energetického manažéra deaktivujete týmto spôsobom:

1. Otvorte dvere.
2. Zapnite vypínač ZAP./VYP. [1].
3. Držte stlačené tlačidlo Info  [3] 3 sekundy, kým sa v hornej časti displeja [4] neobjaví nasledujúci text:  
**Listovanie s < >**  
**Nastavenie - +**  
**Opustenie so Setup 3 sec.**
4. Tlačidlo > [16] stláčajte dovedy, kým sa v hornej časti displeja [4] nezobrazí želané nastavenie.
5. Nastavovacími tlačidlami + - [8] vykonajte nastavenie.
6. Stlačte tlačidlo Info  [3] na 3 sekundy.

Po dokončení je energetický manažér deaktivovaný. Teraz môžete pripojiť nového energetického manažéra.

## Vyhĺasenie o zhode

Spoločnosť BSH Hausgeräte GmbH týmto vyhlasuje, že spotrebič s funkciou Home Connect spĺňa základné požiadavky a ostatné príslušné ustanovenia smernice 2014/53/EÚ.

Podrobné vyhlásenie o zhode RED nájdete na internete na [www.siemens-home.bsh-group.com](http://www.siemens-home.bsh-group.com) produktovej stránke vášho spotrebiča pri dodatočných dokumentoch.

Wi-Fi je registrovaná známka Wi-Fi Alliance.

## Zariadenie na zmäkčovanie vody / špeciálny soľ

Na to, aby ste dosiahli dobré výsledky umytia, potrebuje umývačka mäkkú vodu, t. j. vodu s nízkym obsahom vápnika, v opačnom prípade sa na riade a vnútornom priestore usadia zvyšky vodného kameňa. Voda z vodovodu prekračujúca 7° dH (1,2 mmol/l) sa musí zmäkčiť. To sa uskutočňuje pomocou špeciálnej soli (regeneračnej soli) v zariadení na zmäkčovanie vody v umývačke. Nastavenie a tým potrebné množstvo špeciálnej soli závisí od stupňa tvrdosti Vašej vody z vodovodu (pozri nasledujúci tabuľku).

### Tabuľka tvrdosti vody

Hodnota tvrdosti vody °dH	Škála tvrdosti	mmol/l	Hodnota nastavenia na spotrebiči
0 - 6	mäkký	0-1,1	0 - 6
7 - 8	mäkký	1,2-1,4	7 - 8
9 - 10	stredný	1,5-1,8	9 - 10
11 - 12	stredný	1,9-2,1	11 - 12
13 - 16	stredný	2,2-2,9	13 - 16
17 - 21	tvrdý	3,0-3,7	17 - 21
22 - 30	tvrdý	3,8-5,4	22 - 30
31 - 50	tvrdý	5,5-8,9	31 - 50

## Nastavenie zariadenia na zmäkčovanie vody

Množstvo pridávanej soli možno nastaviť od **0** do **50° dH**. Pri hodnote nastavenia **0-6** sa nemusí pridávať soľ.

### Tak nastavte zariadenie na zmäkčovanie vody:

- Zistíte hodnotu tvrdosti vody z vodovodu u miestnej vodárne.
- Potrebný stupeň nájdete v tabuľke tvrdosti vody.
- Otvorte dvierka.
- Zapnite vypínač ZAPNUTÉ/VYPNUTÉ  1.
- Stlačte tlačidlo Info  3 3 sekúnd, kým na displeji navrchu  4 sa nezobrazí nasledujúci text:  
**Listovanie s < >**  
**Nastavenie s - +**  
**Opustenie s Setup 3 sec.**
- Tlačidlo  16 stláčajte dovtedy, kým sa na displeji navrchu  4 nezobrazí Tvrdosť vody.
- Nastavovacími tlačidlami  +  -  8 preveďte nastavenie.
- Stlačte tlačidlo Info  3 3 sekúnd.

Hodnota nastavenia sa v zariadení uloží.

## Používanie špeciálnej soli

Ak na ovládacom paneli svieti indikátor dopĺňania soli  6 alebo na indikácii čelného displeja \*  13 budete vyzvaný na dopĺňanie, je potrebné doplniť špeciálnu soľ. Dopĺňanie soli sa musí vykonávať vždy bezprostredne pred zapnutím spotrebiča. Tým sa dosiahne, aby sa soľný roztok, ktorý vytekol pomimo, ihneď vyplachoval a nemohla vzniknúť korózia na stenách umývačky.

### Pozor!

Umývací prostriedok zničí zariadenie na zmäkčovanie vody. Do zásobníka na špeciálnu soľ nikdy nedávajte umývací prostriedok.

### Tak doplňte špeciálnu soľ:

1. Otvorte skrutkovací uzáver zásobníka [28].
2. Naplňte zásobník vodou (potrebné iba pred prvým použitím).
3. Doplníte špeciálnu soľ, ako je to znázornené, (**nie jedlú soľ alebo tablety**). Pritom sa voda vytlačí a odtečie.

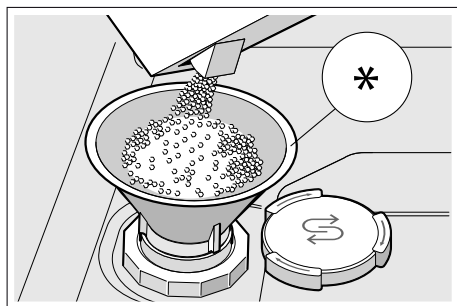

\* podľa varianty vybavenia Vášho umývačky riadu

### Používanie umývacích prostriedkov so zložkou soli.



Pri používaní kombinovaných umývacích prostriedkov so zložkou soli do tvrdosti vody 21° dH (37° fH, 26° Clarke, 3,7 mmol/l) obyčajne nie je potrebné prídanie špeciálnej soli. Pri tvrdosti vody prekračujúcej 21° dH je použite špeciálnej soli aj tu nevyhnutné.

### Vypnutie indikátora dopĺňania soli/zariadenia na zmäkčovanie vody

Ak vás pri používaní kombinovaných umývacích prostriedkov se zložkou soli indikátor dopĺňania soli na ovládacom paneli [6] alebo text na displeji navrchu [4] (Zásoba soli ešte stačí pre x umýv. cyklov.) ruší, môžete ich vypnúť.

Postupujte tak, ako je to uvedené v kapitole „Nastavenie zariadenia na zmäkčovanie vody” a nastavte hodnotu na **0-6**. Tým zariadenie na zmäkčovanie vody a indikátor dopĺňania leštiaceho sú vypnuté.

## Leštiaci prostriedok

Ak na ovládacom paneli svieti indikátor dopĺňania leštiaceho prostriedku  alebo na indikácii čelného displeja \*  budete vyzvaný na dopĺňanie, je potrebné doplniť leštiaci prostriedok. Leštidlo sa používa na to, aby bol riad bez škvŕn a poháre lesklé. Používajte iba leštiaci prostriedok pre umývačky riadu určené pre domácnosti.

Kombinované umývacie prostriedky so zložkou leštiaceho prostriedku môžete použiť iba do tvrdosti vody 21° dH (37° fH, 26° Clarke, 3,7 mmol/l). Pri tvrdosti vody prekračujúcej 21° dH je použitie leštiaceho prostriedku aj tu nevyhnutné.

\* podľa varianty vybavenia Vášho umývačky riadu

### Tak doplňte leštiaci prostriedok:

1. Otvorte zásobník ; zatlačte (1) a nadvihnite (2) záves na veku.

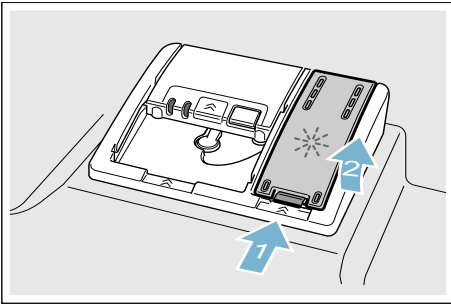

2. Pridajte leštiaci prostriedok do označenia max. plniaceho otvoru.

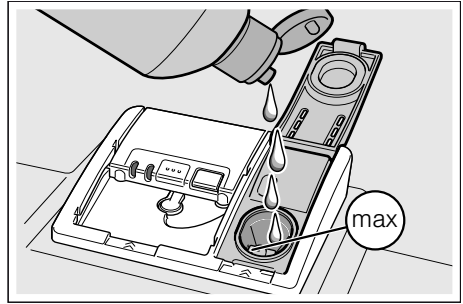

3. Zatvorte uzáver.  
Veko zásobníka počuteľne zaklapne.
4. Leštiaci prostriedok vyliate pomimo odstráňte handričkou.  
Tak zabránite nadmernej tvorbe peny počas nasledujúceho umývacieho cyklu.

## Nastavenie množstva leštiaceho prostriedku

Množstvo leštiaceho prostriedku možno nastaviť od **0** do **6**. Nastavte množstvo leštiaceho prostriedku na **5**, aby ste dosiahli veľmi dobrý výsledok sušenia. Množstvo leštiaceho prostriedku zmeňte iba vtedy, ak na riade zostávajú šmuhy alebo škvŕny od vody. Nastavte nižší stupeň, aby ste predišli šmuhy. Nastavte vyšší stupeň, aby ste predišli škvŕny od vody.

## Tak nastavte množstvo leštiaceho prostriedku:

1. Otvorte dvierka.
2. Zapnite vypínač ZAPNUTÉ/VYPNUTÉ [1].
3. Stlačte tlačidlo Info Info 3 sec. [3] 3 sekúnd, kým na displeji navrchu [4] sa nezobrazí nasledujúci text:  
**Listovanie s < >**  
**Nastavenie s - +**  
**Opustenie s Setup 3 sec.**
4. Tlačidlo > [16] stláčajte dovtedy, kým sa na displeji na vrchu [4] nezobrazí Pridanie lešt. prostr.
5. Nastavovacími tlačidlami + - [8] prevedte nastavenie.
6. Stlačte tlačidlo Info Info 3 sec. [3] 3 sekúnd.

Hodnota nastavenia sa v zariadení uloží.

## Vypnutie indikátora dopĺňania leštiaceho prostriedku

Ak vás pri používaní kombinovaných umývacích prostriedkov se zložkou leštiaceho prostriedku indikátor dopĺňania leštiaceho prostriedku na ovládacom paneli [5] alebo text na indikácii čelného displeja \* [13] (Zásoba lešt. prost. stačí pre x um. cykly.) ruší, môžete ich vypnúť.

Postupujte tak, ako je to uvedené v kapitole „Nastavenie množstva leštiaceho prostriedku“ a nastavte hodnotu na 0. Tým je indikátor dopĺňania leštiaceho vypnutý.

\* podľa varianty vybavenia Vášho umývačky riadu



## Nevhodné do umývačky

- Príbor a riad z dreva.
  - Chýlostivé ozdobné poháre, umeleckoremeselný a starožitný riad. Tieto ozdoby neboli ešte odolné voči umývaniu v umývačke.
  - Riad z umelej hmoty, ktorý nie je teplovzdorný.
  - Riad z medi a cínu.
  - Riad znečistený popolom, voskom, mazadlom alebo farbou.
- Ozdoby na skle, hliníkové a strieborné diely môžu mať pri umývaní sklon k zafarbeniu a vyblednutiu. Aj niektoré druhy skla (ako napr. predmety z krištáľového skla) sa môžu po mnohých umytiach zakaliť.

## Poškodenie skla a riadu

### Príčiny:

- Druh skla a postup pri jeho výrobe.
- Chemické zloženie umývacieho prostriedku.
- Teplota vody umývacieho programu.

### Odporúčanie:

- Používajte iba poháre a porcelán, ktorý výrobca označí ako vhodný na umývanie v umývačke.
- Používajte umývacie prostriedky, ktoré sú označené ako umývacie prostriedky šetriace riad.
- Sklo a príbor vyberte z umývačky po skončení programu čo najskôr.



## Vkladanie riadu

1. Odstráňte hrubé zvyšky jedla. Predbežné umývanie pod tečúcou vodou nie je nutné.
2. Riad uložte tak, aby
  - stál pevne a nemohol sa prevrátiť.
  - boli všetky nádoby otvorom nadol.
  - vypuklé kusy alebo kusy s prehĺbením postavte šikmo, aby voda mohla odtekať.
  - nebránil otáčaniu oboch ostrekovacích ramien [23] a [27].

Veľmi malý riad by sa v umývačke nemal umývať, lebo môže z košov ľahko vypadnúť.

## Horný koš na riad

Uložte šálky a poháre do horného koša [22].

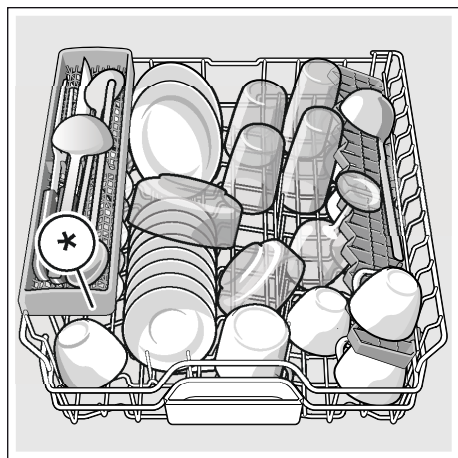

\* podľa varianty vybavenia Vášho umývačky riadu

**Upozornenie:** Dbajte na to, aby žiadny riad nestal nad miskou na zachytávanie tabliet [24]. Tento riad môže zablokovať veko zásobníka na umývací prostriedok [33].

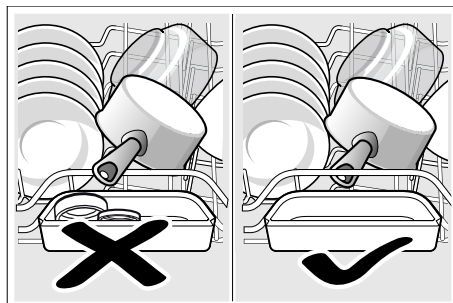

## Dolný koš na riad

Uložte hrnce a tanieru do dolného koša [31].

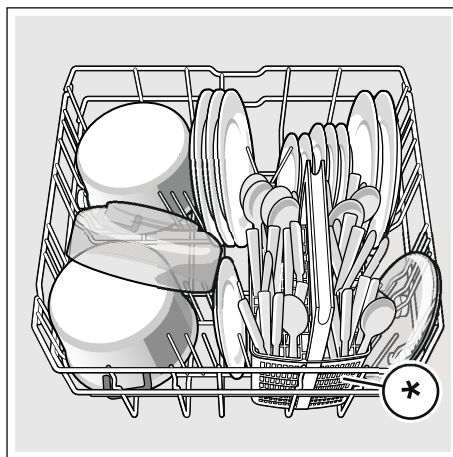

\* podľa varianty vybavenia Vášho umývačky riadu

**Tip:** Silne znečistený riad (hrnce) by ste mali vložiť do dolného koša. Kvôli silnejšiemu prúdu vody dosiahnete tak lepšiu výsledok umývania.

**Tip:** Ďalšie príklady, ako môžete optimálne vložiť riad do vašej umývačky, nájdete na našej internetovej stránke. Tieto môžete bezplatne sťahovať. Zodpovedajúcu internetovú stránku nájdete na zadnej strane tohto návodu na použitie.

### Košik na príbor \*

Príbor ukladajte vždy neroztriedený s ostrou stranou nadol do dolného koša \*.

Aby ste zabránili poraneniu, ukladajte dlhý, ostrý príbor a nože na etažer nožov \*.

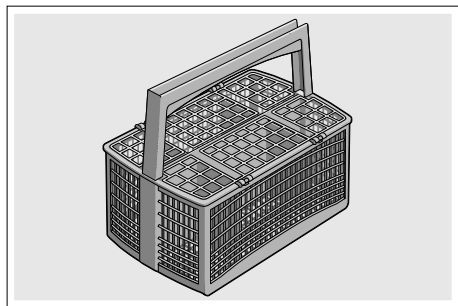

\* podľa varianty vybavenia Vášho umývačky riadu

### Zásuvka na príbor \*

Zoradte príbor tak v zásuvke na príbor [21] ako je to znázornené. Osobitné vkladanie po umytí zľahčuje vyberanie.

Zásuvkou na príbor môžete vybrať.

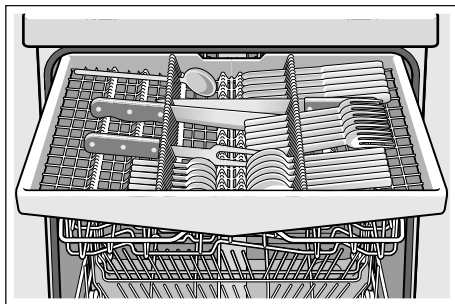

Podľa varianty vybavenia Vášho umývačky riadu môžete sklopiť postranné priehradky a tým vytvoriť viac miesta pre vyšší riad. Predné rady s ostňami môžete sklopiť a tým vložiť širší rukoväti.

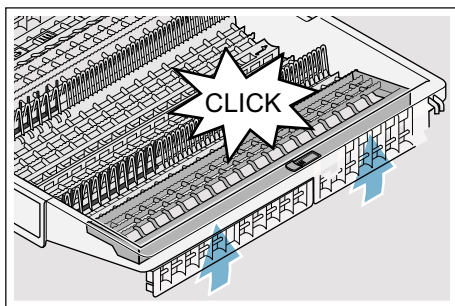
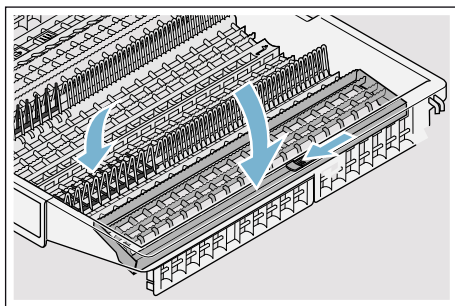

\* podľa varianty vybavenia Vášho umývačky riadu

## Etažér \*

Etažér a priestor pod tým môžete využiť pre malé šálky a poháre alebo väčšie kusy príboru ako napr. varešky alebo servírovacie príbory. Ak nepotrebuje etážér, môžete etážér odklopiť.

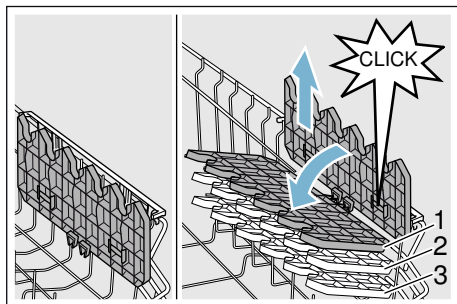

\* Podľa varianty vybavenia Vášho umývačky riadu môžete výšku etážeru v 3 stupňoch zmeniť.

### Tak zmeňte výšku etážeru:

1. Etažér postavte kolmo a zatiahnite ho smerom nahor.
2. Etažér ľahko šikmo posuňte smerom nadol na želaný stupeň (1, 2, alebo 3).
3. Zaklapnite etážér. Etažér počutelne zaklapne.

## Sklápacie držiaky \*

\* Podľa varianty vybavenia Vášho umývačky riadu môžete sklopiť sklápacie držiaky. Tak môžete lepšie uložiť hrnce, misy a poháre.

### Tak sklopte sklápacie držiaky:

1. Zatlačte páku smerom dopredu (1).
2. Sklopte sklápacie držiaky (2).

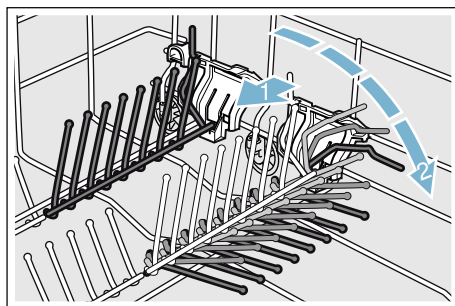

## Držiak na malé predmety \*

\* Podľa varianty vybavenia Vášho umývačky riadu je horný kôš vybavený držiakmi malých predmetov. Pomocou držiakov malých predmetov môžete stabilne upevniť ľahký riad z umelej hmoty.

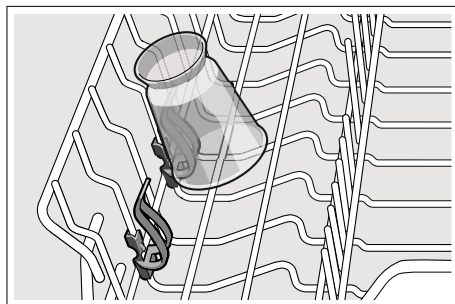

## Etažér nože \*

\* Podľa varianty vybavenia Vášho umývačky riadu je horný kôš vybavený etažérom nože. Do etažéru nože môžete ukladať dlhé nože a ostatné kuchynské pomôcky.

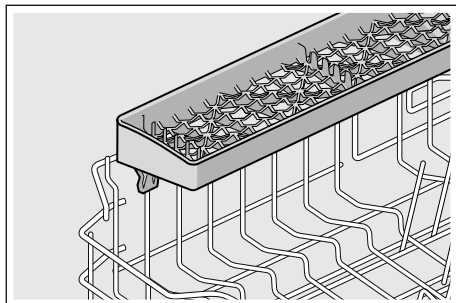

## Ostrekovacia hlava pre plechy na pečenie \*

\* podľa varianty vybavenia Vášho umývačky riadu

Veľké plechy alebo rošty ako aj veľké tanier (tanier labužník, tanier pasta, tanier klubový) môžete očistiť pomocou tejto ostrekovacej hlavice.

### Tak nasďte ostrekovaciu hlavicu:

1. Vyberte horný kôš [22]  
→ "Vymontovanie/namontovanie horného koša" na strane 31.
2. Nasadte ostrekovaciu hlavicu tak, ako je to znázornené na obrázku, a otáčajte ju doprava. Ostrekovacia hlavicu je zaklapnutá.

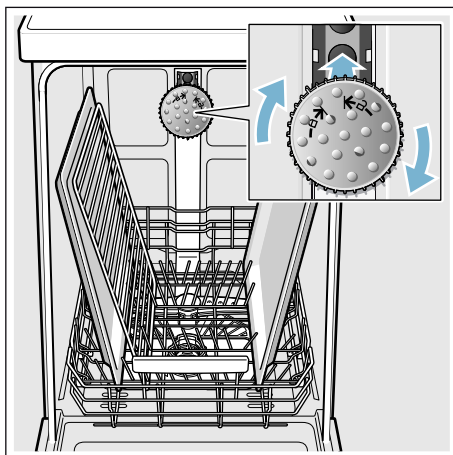

Aby sa prúd vody mohol dostať ku všetkým častiam, plechy zoradte tak, ako je to znázornené (max. 2 plechy a 2 rošty).

**Upozornenie:** Dbajte na to, aby ste umývačku používaly vždy s horným košom [22] alebo ostrekovacou hlavicou na plechy na pečenie!

## Vyberanie riadu

Aby ste zabránili padaniu kvapiek vody z horného koša na riad v dolnom koši, odporúčame Vám, aby ste vyprázdňovali spotrebič zdola nahor.

**Tip:** Horúci riad je citlivý na náraz! Preto nechajte ho po ukončení programu vychladnúť v umývačke riadu dovtedy, kým sa ho môžete dobre dotknúť.

**Upozornenie:** Po ukončení programu môžu sa nachádzať ešte kvapky vody vo vnútornom priestore spotrebiča. To nemá vplyv na sušenie riadu.

## Nastavenie výšky koša \*

\* podľa varianty vybavenia Vášho umývačky riadu

Výšku horného koša [22] na riad možno podľa potreby zmeniť, a tým buď v hornom alebo v dolnom koši vytvoriť viac miesta pre vyšší riad.

## Výška spotrebiča 81,5 cm

S košíkom na príbor	Horný kôš	Dolný kôš
Stupeň 1 max. ø	22 cm	31 cm
Stupeň 2 max. ø	24,5 cm	27,5 cm
Stupeň 3 max. ø	27 cm	25 cm

S zásuvkou na príbor	Horný kôš	Dolný kôš
Stupeň 1 max. ø	16 cm	31 cm
Stupeň 2 max. ø	18,5 cm	27,5 cm
Stupeň 3 max. ø	21 cm	25 cm

## Výška spotrebiča 86,5 cm

S košíkom na príbor	Horný kôš	Dolný kôš
Stupeň 1 max. ø	24 cm	34 cm
Stupeň 2 max. ø	26,5 cm	30,5 cm
Stupeň 3 max. ø	29 cm	28 cm

S zásuvkou na príbor	Horný kôš	Dolný kôš
Stupeň 1 max. ø	18 cm	34 cm
Stupeň 2 max. ø	20,5 cm	30,5 cm
Stupeň 3 max. ø	23 cm	28 cm

Úložte veľké taniere s priemerom o 31/34\* cm do dolného koša [31], ako je to znázornené.

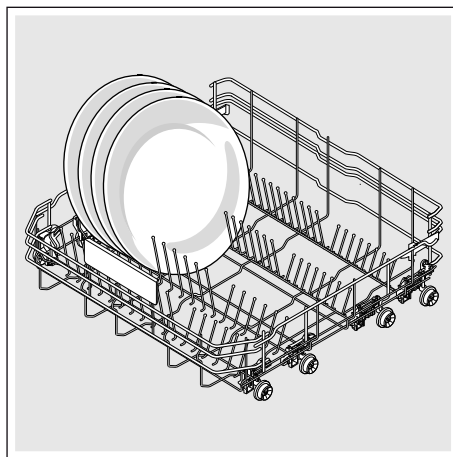

\* podľa varianty vybavenia Vášho umývačky riadu

## Horný kôš s postrannými pákami

1. Horný kôš [22] vytiahnite.
2. Držte horný kôš po stranách za horný okraj. Tak zabránite tomu, že v nasledujúcom kroku kôš trhavo zapadne dozadu.
3. **Spusťte** horný kôš; zatlačte obe páky vľavo a vpravo na vonkajšej strane konštrukcie koša dovnútra. Horný kôš sa zníži.

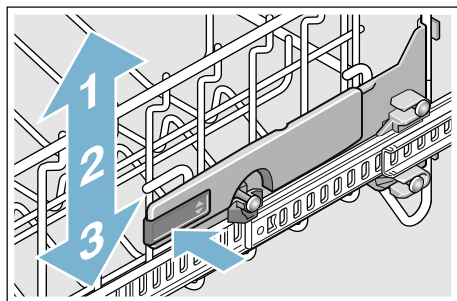

4. **Zdvihnite** horný kôš; uchopte horný kôš po stranách za horný okraj a zdvihnite ho nahor.
5. Zabezpečte, aby horný kôš sa na oboch stranách nachádzal v rovnakej výške.
6. Zasuňte horný kôš.

## Vymontovanie/namontovanie zásuvky na príbor

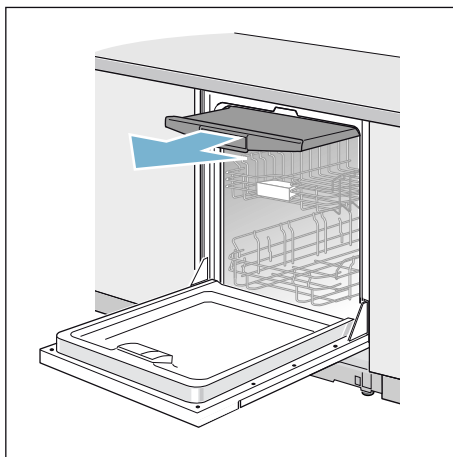

### Vymontovanie zásuvky na príbor [21]:

1. Úplne vytiahnite zásuvku na príbor (1).
2. Vyzdvihnite zásuvku na príbor smerom dopredu zo západky (2).
3. Vytiahnite zásuvku na príbor smerom dopredu a zložte ju (3).

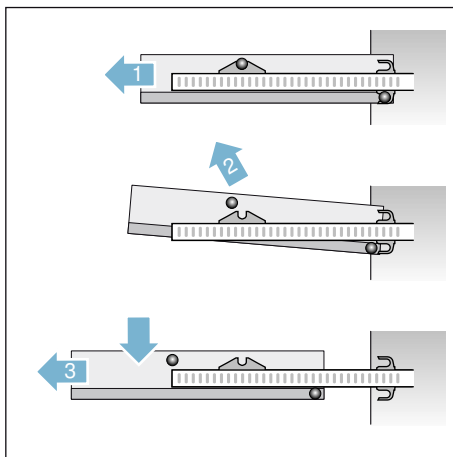

**Namontovanie zásuvky na príbor [21]:**

1. Úplne vytiahnite výsuvy zásuvky na príbor (1).
2. Nasadíte zásuvku na príbor (2). Dbajte pritom na polohu západkových čapov (ako je to znázornené pod 2).
3. Lahko nadvihnite zásuvkové čapy do dolných západkových hákov na výsuvách (3).
4. Spusťte zásuvku na príbor a zatlačte predné západkové čapy do západky (4). Zásuvka na príbor počutelne zaklapne.
5. Zasuňte zásuvku na príbor.

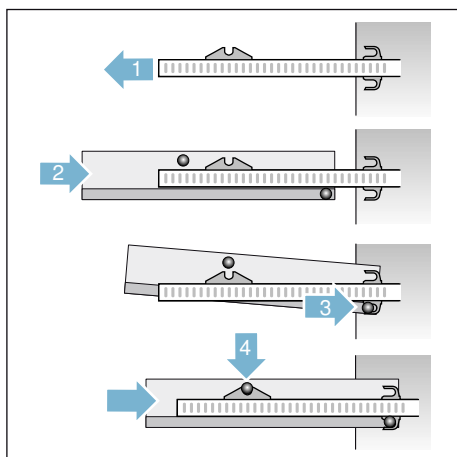
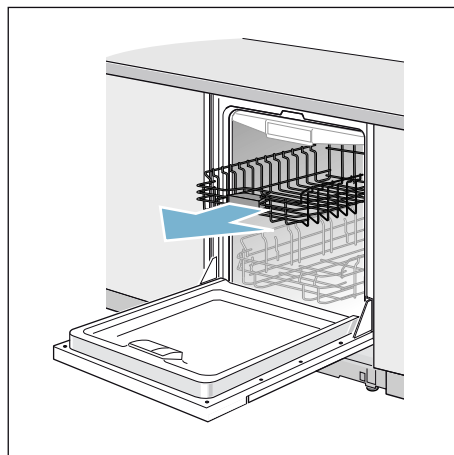
**Vymontovanie/namontovanie horného koša****Vymontovanie horného koša [22]:**

1. Úplne vytiahnite horný koš (1).
2. Vyzdvihnite horný koš smerom dopredu zo západky (2).
3. Vytiahnite horný koš smerom dopredu a zložte ju (3).

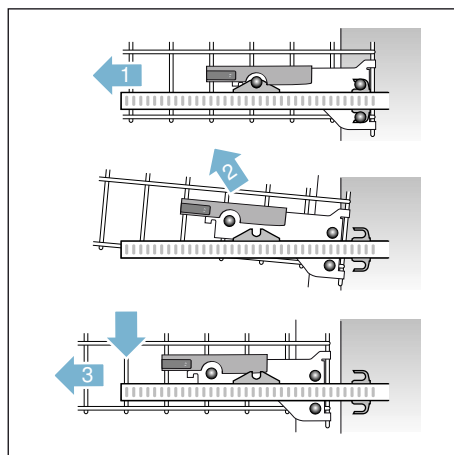

### Namontovanie horného koša [22]:

1. Úplne vytiahnite výsuvy horného koša (1).
2. Nasadíte horný kôš (2). Dbajte pritom na polohu západkových čapov (ako je to znázornené pod 2).
3. Ľahko nadvihnite horný kôš a zasuňte zadné západkové čapy do dolných západkových hákov na výsuvách (3).
4. Spus horný kôš a zatlačte ho do predné západky (4). Horný kôš počuteľne zaklapne.
5. Zasuňte horný kôš.

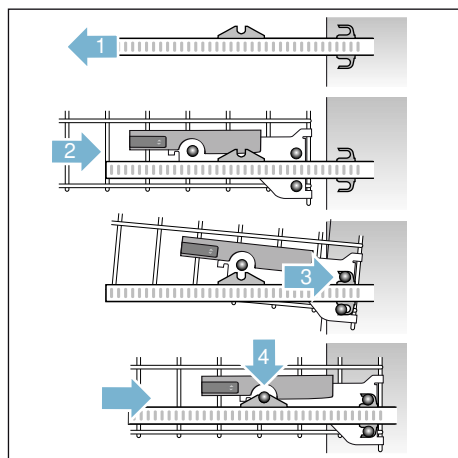

### Vymontovanie/namontovanie dolného koša

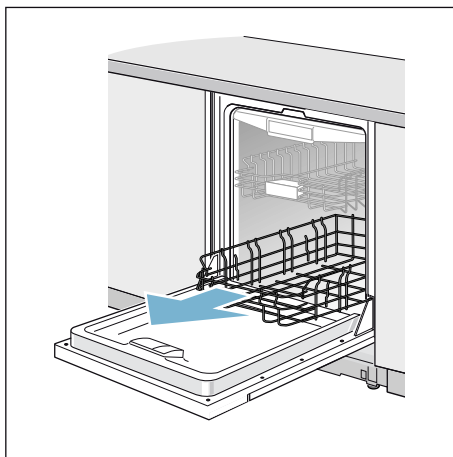

### Vymontovanie dolného koša [31]:

1. Úplne vytiahnite dolného koša (1).
2. Vyzdvihnite horný kôš najskôr z predných a potom zo zadných upevnení (2).

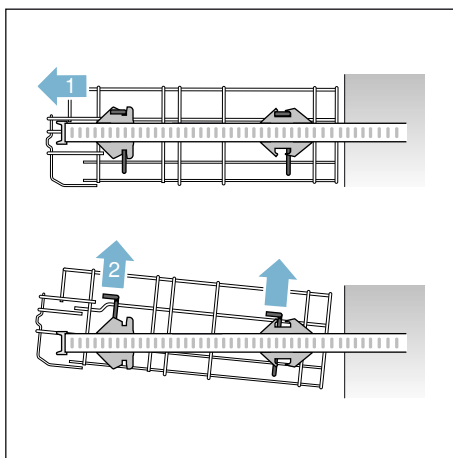



**Namontovanie dolného koša [31]:**

1. Úplne vytiahnite výsuvy dolného koša (1).
2. Nasadíte dolný koš do zadných upevnení (2).
3. Spustíte dolný koš vpred a položte ho do predných upevnení (3).
4. Zasuňte dolný kôš.

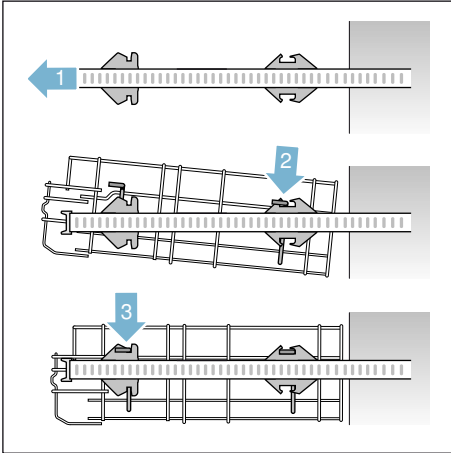
**Umývací prostriedok**

V umývačke môžete používať tablety a práškové alebo tekuté umývacie prostriedky do umývačiek riadu, v žiadnom prípade čistiace prostriedky na ručné umývanie. V závislosti od stupňa znečistenia môžete individuálne prispôbiť dávkovanie pomocou práškovým alebo tekutým umývacím prostriedkom. Tablety obsahujú dostatočne veľké množstvo účinných látok pre všetky úlohy umývania. Moderné, výkonné umývacie prostriedky používajú prevažne nízkoalkalickú receptúru s enzýmami. Enzýmy rozkladajú škrob a rozpúšťajú bielkoviny. Na odstraňovanie farebných škvŕn (napr. čaj, kečup) sa používajú bieliace prostriedky na báze kyselika.

**Upozornenie:** Na to, aby ste dosiahli dobré výsledky umytia, bezpodmienečne dodržte pokyny na obale umývacieho prostriedku! V prípade ďalších otázok vám odporúčame, aby ste sa obrátili na zákaznícke centrá výrobcov umývacích prostriedkov.

**Varovanie**

**Nebezpečenstvo poranenia a vecných škod z dôvodu nedodržania bezpečnostných pokynov umývacích a leštiacích prostriedkov!**

Dodržte vždy bezpečnostné pokyny umývacích a leštiacích prostriedkov.

## Naplníte umývací prostriedok

1. Ak by bol zásobník na umývací prostriedok [33] ešte zatvorený, na jej otvorenie stlačte uzáver [34].
2. Umývací prostriedok pridajte do suchého zásobníka na umývací prostriedok [33] (tablety vložte priečne nikdy na výšku).
3. Dávkovanie: pozri pokyny výrobcu na obale. Používajte dávkovanie v zásobníku na umývací prostriedok. Obyčajne postačí 20 ml–25 ml pri normálnom znečistení. Pri použití tabliet postačí jedna tableta.

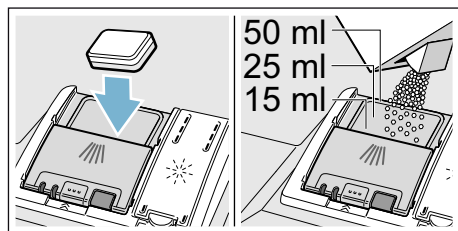

4. Veko zásobníka na umývací prostriedok zatvorte. Veko zásobníka počuteľne zaklapne.

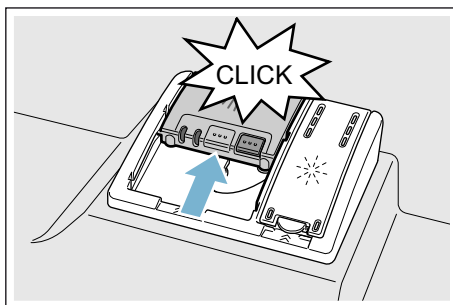

Zásobník na umývací prostriedok sa otvára v závislosti od programu automaticky v optimálny čas. Práškový alebo tekutý umývací prostriedok sa v spotrebiči rozmiestňuje a rozpúšťa, tableta padne v misku na zachytávanie tabliet a tam sa dávkovane rozpúšťa.

**Tip:** Ak je riad znečistený iba málo, obyčajne postačí o čosi menšie množstvo umývacieho prostriedku ako sa udáva. Vhodné čistiacie a ošetrovacie prostriedky môžete kupovať online na našej internetovej stránke alebo u služby zákazníkom (pozri zadnú stranu).

## Kombinované umývacie prostriedky

Okrem bežných umývacích prostriedkov (Solo) sa ponúka rad výrobkov s doplnkovými funkciami. Tieto výrobky obsahujú okrem umývacieho prostriedku často aj leštiaci prostriedok a náhradná látka soli (3in1) a podľa kombinácie (4in1, 5in1 atď.) ešte doplnkové zložky ako napr. na ochranu skla alebo na lesk ušľachtile ocele. Kombinované umývacie prostriedky fungujú len do istého stupňa tvrdosti (väčšinou 21 °dH). Nad touto hranicou je potrebné pridávať soľ a leštiaci prostriedok.









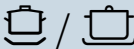

Len čo sa používajú kombinované umývacie prostriedky, umývací program sa automaticky prispôsobí tak, že sa vždy docieli ten najlepší výsledok umývania a sušenia.







### Upozornenia

- Pokiaľ chcete po spustení programu doplniť riad, **nepoužívajte** miskú na zachytávanie tabliet [24] ako úchop horného koša. Tableta by sa v nej už mohla nachádzať a Vy by ste prišli do kontaktu s už čiastočne rozpustenou tabletou.
- Nevkladajte **žiadne** malé predmety na umytie do misky na zachytávanie tabliet [24]; bráni sa tým rovnomernému rozpúšťaniu tablety.
- Optimálne výsledky umývania a sušenia dosiahnete používaním solo-umývacích prostriedkov v spojení s osobitným použitím soli a leštiaceho prostriedku.
- Vzhľadom na rôznu povahu rozpúšťania umývacích tabliet sa v prípade krátkych programov nemusí prejavíť ich plný čistiaci účinok a môžu aj zostať nerozpustené zvyšky umývacieho prostriedku. Pre tieto programy sú viac vhodné práškové umývacie prostriedky.
- Pri „intenzívnom“ programe (v niektorých modeloch) postačí dávkovanie jednej tablety. Pri použití práškového umývacieho prostriedku existuje možnosť dodatočne sypať na vnútorné dvere spotrebiča trochu umývacieho prostriedku.
- Aj keď svieti indikátor dopĺňania leštiaceho prostriedku a/alebo soli, prebehne umývací program za použitia kombinovaných umývacích prostriedkov bezchybne.
- Pri používaní umývacích prostriedkov s vo vode rozpustným ochranným obalom: Uchopte obal len suchými rukami a dávajte umývací prostriedok len do absolútne suchého zásobníka na umývací prostriedok, aby nedošlo k zalepeniu.
- Ak prechádzate z kombinovaných umývacích prostriedkov na solo-umývacie prostriedky, dbajte na to, aby boli zariadenie na zmäkčovanie vody a množstvo leštiaceho prostriedku nastavené na správnu hodnotu.
- Biologické a ekologické umývací prostriedky: Umývací prostriedky s označením „bio“ alebo „eko“ používajú (z ekologických dôvodov) spravidla menší množstvo účinných látok príp. úplne nepoužívajú určité účinné látky. Čistiaci účinok takých výrobkov občas môže byť obmedzený.

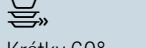
## Prehľad programov

V tomto prehľade je znázornený maximálny možný počet programov. Zodpovedajúci programy a ich usporiadanie nájdete na ovládacom paneli.

Druh riadu	Druh znečistenia	Program	Možné doplnkové funkcie	Priebeh programu
hrnce, panvice, necitlivý riad a príbor	silne príľnavé, vpálené alebo zaschnuté, škrobnaté alebo bielkovinové zvyšky jedla	 /  Intenzívny 70°	všetky	<b>Intenzívny</b> Predumytie Umývanie 70° Medzioplachovanie Leštenie 65° Sušenie
zmiešaný riad a príbor	mierne zaschnuté zvyšky jedla bežné pre domácnosť	 /  Auto 45° - 65°	všetky	<b>Senzorom optimalizovaný:</b> Optimalizuje sa podľa znečistenia pomocou senzoričky.
zmiešaný riad a príbor	mierne zaschnuté zvyšky jedla bežné pre domácnosť	 / <b>eco</b> Eco 50°	všetky	<b>Najúspornejší program:</b> Predumytie Umývanie 50° Medzioplachovanie Leštenie 35° Sušenie
zmiešaný riad a príbor	mierne zaschnuté zvyšky jedla bežné pre domácnosť	 / <b>Silence</b> Silence 50°	Intenzívna zóna Polovičná náplň HygienePlus Extra sušenie Leštiace sušenie	<b>Zvukovo optimalizovaný:</b> Predumytie Umývanie 50° Medzioplachovanie Leštenie 35° Sušenie
citlivý riad, príbor, plasty citlivé na teplotu a poháre	slabo príľnavé, čerstvé zvyšky jedla	 /  Sklo 40°	Intenzívna zóna VarioSpeedPlus Polovičná náplň Extra sušenie Leštiace sušenie	<b>Mimoriadne jemný:</b> Predumytie Umývanie 40° Medzioplachovanie Leštenie 50° Sušenie
zmiešaný riad a príbor	mierne zaschnuté zvyšky jedla bežné pre domácnosť	 /  Rýchly 65°	Extra sušenie Leštiace sušenie	<b>Časovo optimalizovaný:</b> Umývanie 65° Medzioplachovanie Leštenie Sušenie

Druh riadu	Druh znečistenia	Program	Možné doplnkové funkcie	Priebeh programu
zmiešaný riad a príbor	mierne zaschnuté zvyšky jedla bežné pre domácnosť	 /  /  Krátky 60°	všetky	<b>Časovo optimalizovaný:</b> Umyvanie 60° Medzioplachovanie Leštenie Sušenie
citlivý riad, príbor, plasty citlivé na teplotu a poháre	slabo priľnavé, čerstvé zvyšky jedla	 /  Rýchly 45°	Extra sušenie Leštiace sušenie	<b>Časovo optimalizovaný:</b> Umyvanie 45° Medzioplachovanie Leštenie 50°
všetky druhy riadu	studené opláchnutie, medzičistenie	 /  Predumytie	Žiadne	<b>Studené opláchnutie</b> Predumytie
-	-	 / <b>Easy Clean</b> Čistenie spotrebiča	Žiadne	<b>Čistenie spotrebiča 70°</b>

## Výber programu

V závislosti od druhu riadu a stupňa jeho znečistení môžete zvoliť vhodný program.

## Upozornenia pro testovací ústavy

Testovací ústavy dostávajú upozornenia pre porovnávacie skúšky (napr. podľa EN 60436).

Pritom sa jedná o podmienky k provedeniu skúšok, nejedná sa o výsledky alebo spotrebné hodnoty.

Na pranie e-mailom:

dishwasher@test-appliances.com

Uveďte číslo spotrebiča (E-Nr.) a číslo výroby (FD), ktoré nájdete na typovom štítku  na dverách spotrebiča.

## Doplnkové funkcie

\* Podľa varianty vybavenia Vášho umývačky riadu môžete zvoliť rôzne doplnkové funkcie .

### Úspora času (VarioSpeedPlus) \*

S funkciou „Úspora času“ môže byť doba trvania programu skrátená podľa zvoleného programu o ca. 20% až 66%. Aby sa pri skrátenej dobe trvania programu dosiahli optimálne výsledky umytia a sušenia, zvýši sa spotreba vody a energie.

### Polovičná náplň \*

Ak chcete umývať iba málo riadu (napr. poháre, šálky, taniere), môžete zapnúť doplnkovú funkciu „Polovičná náplň“. Pritom ušetríte vodu, energiu a čas. Na umývanie dajte do zásobníka o čosi menej umývacieho prostriedku v porovnaní s množstvom odporúčaným pre úplné vyťaženie.

### HygienePlus (HygienePlus) \*

Pomocou této funkcie sa teplota zvýši a extra dlho drží, aby ste dosiahli definovaný dezinfekčný výkon. Kontinuálnym používaním tejto funkcie sa dosiahne vyšší stav hygieny. Táto prídavná funkcia sa ideálne hodí napr. na čistenie krájacích dosiek alebo dojčenských fľašiek.



## Intenzívna zóna \*

Perfektné pre zmiešanú náplň. Môžete umývať silnejšie znečistené hrnce a panvice v spodnom koši spolu s normálne znečisteným riadom v hornom koši. Tlak ostreku v spodnom koši sa zväčší, teplota omývania sa o niečo zvýši.



## Extra sušenie \*

Vyššia teplota pri leštení a predĺžená fáza sušenia umožňujú lepší sušenie aj častí z umelej hmoty. Dôjde k ľahkému zvýšeniu spotreby energie.



## Leštiace sušenie \*

Zvýšením množstva vody počas umývania a predĺžením sušenia sa bráni vzniku škvŕn a zlepšuje sa výsledok sušenia. Dôjde k ľahkému zvýšeniu spotreby energie. Pre funkciu „Leštiace sušenie“ sa odporúča leštiaci prostriedok (aj pri používaní kombinovaných umývacích prostriedok).



## Energy Save \*

Pomocou funkcie „Úspora energie“ je možné znížiť spotrebu vody a energie. Pre optimálne výsledky umývania a sušenia sa zvýši doba behu.



## Obsluha spotrebiča

### Údaje o programoch

Údaje o programoch (spotrebné hodnoty) nájdete v krátkom návode na obsluhu. Údaje sa vzťahujú na bežné podmienky a hodnotu nastavenia tvrdosti vody °dH 13 - 16 stredný. Rozličné faktory vplyvu ako napr. teplota vody alebo prírodný tlak môžu zapríčiniť odchýlky.

### Otvorte dvere.

Pre otvorenie dverí zatlačte sústredný na vrchu dverí. Spotrebič sa otvára automaticky.

Pri aktivované detskej poistke zatlačte dvakrát krátko sústredný na dvere.

### Zmena nastavenia

Pre lepšie ovládanie umývačky riadu sú určité nastavenia prednastavené. Tieto nastavenie z výroby môžete zmeniť.

#### Tak zmeňte nastavenia:

1. Otvorte dvere.
2. Zapnite vypínač ZAPNUTÉ/VYPNUTÉ  1.
3. Stlačte tlačidlo Info Info 3 sec.  3 3 sekúnd, kým na displeji navrchu  4 sa nezobjaví nasledujúci text:

**Listovanie s** < >

**Nastavenie s** - +

**Opustenie s Setup 3 sec.**

4. Tlačidlo > [16] stlačajte dovtedy, kým sa na displeji na vrchu [4] nezobrazí želané nastavenie.
  5. Nastavovacími tlačidlami + - [8] prevedte nastavenie.
  6. Stlačte tlačidlo Info  [3] 3 sekúnd.
- Hodnota nastavenia sa v zariadení uloží.

**Tip:** Ak chcete zmeniť niekoľko nastavení, prevedte najskôr všetky zmeny postupne. Teraz stlačte tlačidlo Info  [3] 3 sekúnd. Tým všetky hodnoty nastavenia sú v spotrebiči uložené.

## Aquasenzor \*

\* podľa varianty vybavenia Vášho umývačky riadu

Aquasenzor je optickým meracím zariadením (svetelná závara), ktorým sa meria zakalenie vody.

Aquasenzor sa používa špecificky pre program. Ak je Aquasenzor zapnutý, možno „čistú“ vodu použiť na ďalšie umývanie a týmto spôsobom sa zníži spotreba vody o 3–6 litrov. Ak je znečistenie silnejšie, voda sa odčerpá a stav sa doplní čistou vodou. Pri automatických programoch sa dodatočne prispôsobí teplota vody a doba chodu stupňu znečistenia.

## Sušenie zeolitom

### Varovanie

#### Nebezpečenstvo popálenia dotykom výfukového otvoru [26]!

Nikdy nedotýkajte sa výfukový otvor. Výfukový otvor bude horúci a okrem toho každá zmena a zásah v súvislosti s výfukovým otvorom je plne hradená zákazníkom.

### Pozor!

Dbajte na to, aby bol nasávací otvor [25] voľný a v dolnom koši na riad vzadu vpravo nebol nad výfukovým otvorom [26] riad citlivý na teplotu.

Spotrebič je vybavený zásobníkom na zeolit. Zeolit je nerast, ktorý môže akumulovať a znova uvoľňovať vlhkosť a tepelnú energiu.

Počas umývania sa táto tepelná energia používa na sušenie nerastu a na ohrev vody.

Počas sušenia sa vlhkosť z priestoru na umývanie akumuluje v neraste a tepelná energia sa uvoľňuje. Táto uvoľnená tepelná energia sa so suchým vzduchom vyfukuje do priestoru na umývanie. Tým sa dosiahne rýchlejšie a zlepšené sušenie.

Tieto procesy sú o to energeticky úspornejšie.



## Indikácia času

Čas trvania je v priebehu programu ovplyvnený teplotou vody, množstvom riadu, ako aj stupňom znečistenia a môže (v závislosti od zvoleného programu) kolísaf. Nastavenie ukazovateľa času môžete zmenif na denný čas alebo na hodiny/minúty, aby zostávajúci čas trvania umývacieho programu bol na displeji zobrazený nápisom „Hotovo o“ (napríklad 15:20 hod.) alebo „Hotovo za“ (napríklad 3h 25min).

## Nastavenie senzoru

Pribeh programu sa optimalizuje v programoch Auto pomocou senzorov. Sensorika prispôsobí silu programov Auto v závislosti od množstva a druhu znečistenia. Citlivosť senzorov môžete nastaviť v 3 stupňoch.

**Standard:** Toto nastavenie je optimálne pre zmiešanú náplň a vyšší množstvo znečistenia, ale pritom súčasne šetrí energiu a vodu.

**Citlivý:** Toto nastavenie prispôsobí silu programu už pri malom množstve znečistenia pre efektívne odstránenie zvyškov jedla. Prispôsobí sa spotreba energie a vody.

**Veľmi citlivý:** Toto nastavenie prispôsobí silu programu pre sťažené podmienky používania ako napríklad silne zaschnuté zvyšky jedla. Toto nastavenie sa odporúča aj pri používaní biologického alebo ekologického umývacieho prostriedku s menším množstvom účinných látok. Prispôsobí sa spotreba energie a vody.

## Extra sušenie

Počas leštenia sa pracuje s vyššou teplotou a tým sa dosiahne lepší výsledok sušenia. Doba behu sa pri tom môže zanedbateľne zvýšiť. (Pozor pri chúlостivých kusoch riadu!) Funkciu Extra sušenie môžete zapnúť alebo vypnúť.

## Ecoprognóza

Pri aktivovaní Ecoprognózy sa na krátky čas zobrazí na displeji navrchu  priemerná spotreba vody a energie.

## AutoPowerOff (Automatické vypnutie po ukončení programu)

V záujme úspory energie, bude umývačka vypnutá 1 min po ukončení programu. Toto nastavenie môžete zmenif.

### Možná nastavenia sú:

- **vyp.:** Spotrebič sa nevy pne automaticky.
- **Po 1 minúte:** Spotrebič sa nevy pne po 1 minúte.
- **Po 2 hodinách:** Spotrebič sa nevy pne po 2 hodinách.

**Upozornenie:** Vezmite na vedomie, že pri nastaveniach „Po 1 minúte“ a „Po 2 hodinách“ bude vnútorné osvetlenie  vypnuté. Na aktiváciu vnútorného osvetlenia stlačte tlačidlo VYP./ZAP. .

## Emotion Light (Vnútorné osvetlenie) \*

\* podľa variantu vybavenia vašej umývačky riadu

EmotionLight [20] je vnútorné osvetlenie umývačky riadu. Vnútorné osvetlenie môžete zapnúť alebo vypnúť. Keď je zapnutá funkcia EmotionLight, môžete vykonať ďalšie nastavenia.

**Možné nastavenia sú:**

- **EmotionLight 1 (nastavenie jasú vnútorného osvetlenia):**

V rámci nastavenia EmotionLight 1 môžete nastaviť jas vnútorného osvetlenia na jednu zo 4 možností.

- **EmotionLight 2 (nastavenie farby vnútorného osvetlenia):**

V rámci nastavenia EmotionLight 2 môžete vybrať farbu vnútorného osvetlenia.

- **EmotionLight 3 (optická signalizácia porúch):**

V rámci nastavenia EmotionLight 3 môžete zapnúť alebo vypnúť optickú signalizáciu poruchy. Keď je zapnutá funkcia EmotionLight 3 a v umývačke riadu dôjde k výskytu poruchy, vnútorné osvetlenie bude blikať.

### Upozornenia

- V závislosti od nastavenia AutoPowerOff je vnútorné osvetlenie zapnuté alebo vypnuté.
- Upozorňujeme, že ak je vnútorné osvetlenie zapnuté a sú otvorené dvere, po 1 hodine sa osvetlenie automaticky vypne.
- Ak je vnútorné osvetlenie vypnuté, nastavenia funkcií EmotionLight 1 až EmotionLight 3 nie sú k dispozícii.
- Ak ste nastavili farbu prostredníctvom aplikácie Home Connect, nie je možné vybrať nastavenie funkcie Emotion Light 1.

## Indik. čeln. displeja \*

\* podľa varianty vybavenia Vášho umývačky riadu

Indikáciu čelného displeja [13] (dodatočné informácie o programe) môžete zapnúť alebo vypnúť.

## TimeLight (Optický indikátor počas priebehu programu) \*

\* podľa varianty vybavenia Vášho umývačky riadu

Počas priebehu programu sa zobrazí na podlahe pod dverami spotrebiča optická indikácia (dodatočné informácie o programe). Pri vyčnievajúcej soklovej clone alebo zabudovaní vo výške s tesne pri sebe položenými prednými časťami linky svetelný bod nie je viditeľný.

Optickú indikáciu môžete zapnúť alebo vypnúť.

## Infolight \*

\* podľa varianty vybavenia Vášho umývačky riadu

Počas priebehu programu je na podlahe pod dverami spotrebiča svetelný bod. Dvere umývačky otvorte až po tom, keď už svetelný bod na podlahe nevidno. Ak dvere spotrebiča nie sú úplne zatvorené, svetelný bod \* bliká. Pri zabudovaní vo výške s tesne pri sebe položenými prednými časťami linky svetelný bod nevidno. Infolight môžete zapnúť alebo vypnúť.

## Zmena štartového programu

Nastavenie „štartový program“ môžete zmeniť.

## Hlasitosť zvuk. signálu \*

\* podľa varianty vybavenia Vášho umývačky riadu

Ukončenie programu sa signalizuje akusticky signalizačným tónom. Toto nastavenie môžete aj zmeniť.

## Hlasitosť tlačidel

Pri ovládaní umývačky riadu zaznie každým stlačením tlačidla signalizačný tón. Hlasitosť signálu môžete nastaviť. Ak Vás hlasitosť tlačidiel ruší, môžete ich vypnúť.

## Detská poistka \*

\* podľa varianty vybavenia Vášho umývačky riadu

Umývačka riadu je vybavená elektronickou detskou poistkou. Detská poistka chráni deti pred možným nebezpečenstvom, ktoré umývačka riadu môže spôsobiť.

Detskú poistku môžete zapnúť alebo vypnúť. Zapnutá detská poistka sťažuje otváranie dverí.

## Uvítanie

Ak zapnete umývačku riadu, objaví sa značkové logo. Značkové logo môžete vypnúť.

## Nastavenie z výroby

Všetky nastavenia môžete obnoviť na nastavenie z výroby.

## Zapnutie spotrebiča

1. Otvorte úplne vodovodný kohútik.
2. Otvorte dvere.
3. Zapnite vypínač ZAPNUTE/VYPNUTÉ 1].  
Pre ekologickú prevádzku umývačky je program Eco 50° prednastavený pri každom spustení spotrebiča. Tento program zostane zvolený, ak nestlačíte iné programové tlačidlo 2].
4. Stlačte tlačidlo START 12].
5. Zatvorte dvere.  
Program sa spustí.

### Upozornenie:

Z ekologických dôvodov je program Eco 50° prednastavený pri každom spustení spotrebiča. To šetrí zdroje životného prostredia a nie nakoniec vašu peňaženku.

**Program Eco 50° je zvlášť ekologický program. Je „štandardný program“ podľa nariadenia EÚ č. 1016/2010, ktorý zabezpečuje najúspornejší štandardný umývacie cyklus na umývanie normálne znečisteného riadu a najúspornejšiu kombinovanú spotrebu energie a vody pre daný typ riadu.**

## Časová predvoľba

Spustenie programu môžete oddialiť až o 24 hodín. Podľa nastavenia ukazovateľa času sa zobrazí ukončení programu nápisom „Hotovo za“ (napríklad 3h 25min) alebo „Hotovo o“ (napríklad 15:20 hod.).

1. Otvorte dvere.
2. Zapnite vypínač ZAPNUTÉ/VYPNUTÉ [1].
3. Vyberte program [2].
4. Stlačte tlačidlo časovej predvoľby [9].
5. Nastavovacie tlačidlá + - [8] stláčajte dovtedy, kým sa nezobrazí vami želaný čas.
6. Stlačte tlačidlo START [12], časová predvoľba je aktivovaná.
7. Na zrušenie časovej predvoľby stláčajte tlačidlo START [12] cca. 3 sekúnd.  
Časová predvoľba bola zrušená.
8. Zatvorte dvere.

## Ukončenie programu

Program je ukončený, keď sa na displeji navrchu [4] a na indikácii čelného displeja \* [13] objaví „Hotovo“. Ukončenie programu sa zobrazí na podlahe – pokiaľ TimeLight (optický indikátor) je zapnutý a viditeľný.

\* podľa varianty vybavenia Vášho umývačky riadu

## Vypnutie spotrebiča

### Kratky čas po ukončení programu:

1. Otvorte dvere.
2. Vypnite vypínač ZAPNUTÉ/VYPNUTÉ [1].
3. Zatvorte prívod vody (neplatí v prípade spotrebičov s funkciou Aqua-Stop).
4. Po vychladnutí riad vyberte.

**Upozornenie:** Nechajte spotrebič po ukončení programu o niečo vychladnúť, predtým, než ho otvorte. Tak zabránite tomu, že unikne para a dlhodobou spôsobuje poškodenie Vášho vstavaného nábytku.

## Prerušenie programu

### Pozor!

Kvôli expanzii (pretlaku) môžu vyskočiť dvere spotrebiča alebo môže uniknúť voda! V prípade pripojenia na teplú vodu alebo ak spotrebič vodu už zohrial a dvere ste otvorili, dvere najprv na niekoľko minút pootvorte a potom zatvorte.

1. Otvorte dvere.
2. Vypnite vypínač ZAPNUTÉ/VYPNUTÉ [1].  
Kontrolky zhasnú. Program zostáva uložený.
3. Na pokračovanie v programe znovu zapnite vypínač ZAPNUTÉ/VYPNUTÉ [1].
4. Zatvorte dvere.

## Zrušenie programu (Reset)

1. Otvorte dvere.
2. Stlačte tlačidlo START 12 cca. 3 sekúnd.  
Na displeji navrchu 4 a na indikácii čelného displeja \* 13 sa objaví: Program bol zrušený.
3. Zatvorte dvere.  
Program ďalej pokračuje cca. 1 minútu. Na displeji navrchu 4 sa objaví: „Hotovo”.
4. Otvorte dvere.
5. Vypnite vypínač ZAPNUTÉ/VYPNUTÉ 1.
6. Zatvorte dvere.

\* podľa varianty vybavenia Vášho umývačky riadu

## Zmena programu

Po stlačení tlačidla START 12 už nie je možná zmena programu. Zmena programu je možná iba pomocou zrušenia programu (Reset).



## Čistenie a údržba

Pravidelná kontrola a údržba Vášho spotrebiča pomáha predchádzaniu poruchám. To ušetrí čas a nervy.

### Celkový stav umývačky riadu

\* Vnútny priestor umývačky riadu sa čistí prevažne sám. Na odstránenie usadenín umývačka riadu v určitých odstupoch automaticky mení priebeh programu (napríklad zvýšenie teploty umývania). V tomto priebehu programu to vedie k zvýšeným hodnotám spotreby.

\* podľa variantu vybavenia vašej umývačky riadu

**Ak aj napriek tomu nájdete vo vnútornom priestore umývačky riadu usadeniny, odstráňte ich takto:**

1. Naplňte zásobník 33 umývacím prostriedkom.
2. Zvoľte program s najvyššou teplotou.
3. Spustíte program bez riadu.



### Varovanie

**Ohrozenie zdravia použitím umývacích prostriedkov s obsahom chlóru.!**

Používajte vždy umývacie prostriedky bez chlóru.

## Upozornenia

- Na čistenie spotrebiča používajte iba umývacie prostriedky/umývacie prostriedky pre spotrebiče určené osobitne pre umývačky riadu.
- Tesnenie dverí pravidelne utierajte vlhkou handričkou a trochu umývacieho prostriedku. Tesnenie dverí tak zostane čisté a hygienické.
- Pri dlhšom nepoužívaní nechajte dvere pootvorené. Nebude sa tak tvoriť nepríjemný zápach.
- Umývačku riadu nikdy nečistite parným čističom. Výrobca neručí za následné škody.
- Čelo umývačky riadu a ovládací panel pravidelne utierajte vlhkou handričkou s trochou umývacieho prostriedku.
- Nepoužívajte špongie s drsným povrchom a drhnúce čistiace prostriedky. Škrábú povrch.
- Na čistenie umývačiek riadu s čelom z ušľachtilej ocele nepoužívajte špongiové utierky alebo ich pred prvým použitím viackrát dôkladne vymyte. Bráni to korózii.

## Čistenie spotrebiča \*

Čistenie spotrebiča je v spojení s bežne dostupnými prostriedkami na čistenie spotrebiča vhodný program na čistenie umývačky riadu. Usadeniny, ako tuk a vápnik môžu viesť k poruchám umývačky riadu. Aby ste zabránili poruchám a znížili tvorbu zápachu, odporúčame pravidelné čistenie umývačky riadu.

\* Hneď ako na ovládacom paneli začne svietiť indikátor čistenia spotrebiča alebo to začne odporúčať indik. čelného displeja, vykonajte čistenie spotrebiča **bez riadu**. Po vykonaní čistenia spotrebiča indikátor na ovládacom paneli zhasne.

Ak vaša umývačka riadu nemá funkciu pripomínania, riadte sa upozoreniami na použitie prostriedkov na čistenie spotrebiča.

## Upozornenia

- Odstráňte hrubé nečistoty vo vnútornom priestore vlhkou handričkou.
- Vykonajte program v spojení s prostriedkom na čistenie spotrebiča bez riadu.
- Použite špeciálny prostriedok na čistenie spotrebiča a nie umývací prostriedok na riad.
- Dbajte na bezpečnostné upozornenia a upozornenia na použitie na obale prostriedkov na čistenie spotrebiča.
- \* Po troch umývacích cykloch indikátor na ovládacom paneli automaticky zhasne, aj keď ste čistenie spotrebiča nevykonali.

\* podľa varianty vybavenia Vášho umývačky riadu

## Špeciálna soľ a leštiaci prostriedok

Doplňte špeciálnu soľ a/alebo leštiaci prostriedok, ak na ovládacom paneli svieti indikatory dopĺňania **6** a **5** alebo na čelnom displeji \* **13** budete vyzvaný na dopĺňanie.

\* podľa varianty vybavenia Vášho umývačky riadu

## Sitká

Sitká **29** zadržiavajú hrubé nečistoty vo vode od čerpadla. Tieto nečistoty môžu sitká príležitostne upchať.

Sústava sítiok pozostáva z

- hrubého sitka
  - plochého jemného sitka
  - mikrositka
1. Skontrolujte sitká po každom umývaní z hľadiska zvyškov.
  2. Vytočte valcového sitka tak, ako je to znázornené, a vyberte sústavu sítiok.

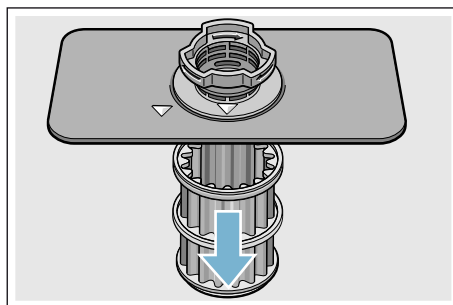
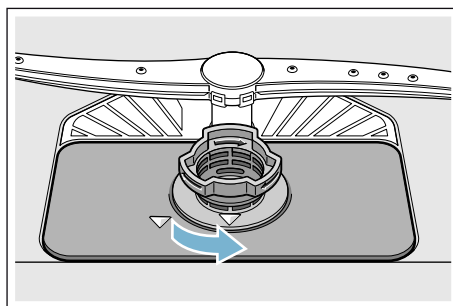

3. Prípadné zvyšky odstráňte a sitká očistíte pod tečúcou vodou.
4. Opätovne založte systém sítiok v obrátenom poradí a dbajte na to, aby si značky šípok po uzavretí ležali naproti.

## Ostrekovacie ramená

Vodný kameň a nečistoty z vody môžu blokovať trysky a ložiská ostrekovacích ramien [23] a [27].

1. Skontrolujte výstupné trysky ostrekovacích ramien, či nie sú upchaté.
2. Horné rameno [23] odskrutkujte (1) a vytiahnite ho smerom nadol (2).
3. Dolné rameno [27] vytiahnite smerom nahor.

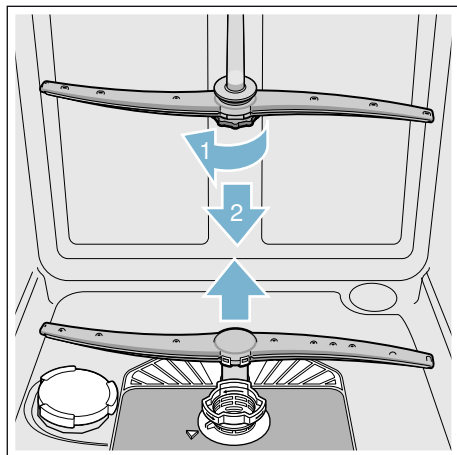

4. Ostrekovacie ramená vyčistíte pod tečúcou vodou.
5. Ostrekovacie ramená opäť upevnite zaskočením, popr. ich pevne priskrutkujte.

## Porucha - čo robiť?

Mnoho porúch, ktoré sa vyskytnú pri každodennej prevádzke, na základe skúseností odstránite sami. To ušetrí náklady a zabezpečí, že spotrebič je rýchle opäť k dispozícii. V nižšie uvedenom prehľade nájdete možné príčiny chybných funkcií a účinné pokyny na ich odstránenie.

**Upozornenie:** V prípade, že sa spotrebič zastaví počas umývania riadu z neznámých dôvodov alebo sa nedá spustiť, preveďte najskôr funkciu Zrušenie programu (Reset) → "Obsluha spotrebiča" na strane 39.

### ⚠ Varovanie

**Neodborné opravy alebo použitie neoriginálnych náhradných dielov môžu spôsobiť značné škody a nebezpečenstvo pre užívateľa!**

Opravy smejú prevádzať iba odborníci. Ak by bolo potrebné vymeniť konštrukčný diel, je nutné dbať na to, aby sa používali iba originálne náhradné diely.

## Hlásenie o poruchách

Niektoré poruchy sú uvedené na displeji navrchu [4] a na čelnom displeji \* [13] a k dispozícii je možná pomoc (ako napríklad Systém sietí znečistený (E22) → Očistite sitká). Keď je zapnutá funkcia EmotionLight 3 (optická signalizácia porúch), bliká navyše vnútorné osvetlenie.

\* podľa varianty vybavenia Vášho umývačky riadu



## Čerpadlo odpadovej vody

Hrubé zbytky jedla alebo cudzie telesá, ktoré sitká nezadržali, môžu zablokať čerpadlo odpadovej vody. Voda po umytí potom zostane nad sitkom.

### Varovanie

#### Nebezpečenstvo rezu!

Ostré a hrotité predmety alebo črepiny skla môžu zablokať čerpadlo odpadovej vody. Vždy opatrne odstráňte cudzie telesá.

#### Očistite čerpadlo odpadovej vody takto:

1. Odpojte umývačku riadu zo siete.
2. Vyberte horný [22] a dolný kôš [31].
3. Demontujte sitká [29].
4. Vyčerpajte vodu, prípadne za pomoci špongie.
5. Kryt čerpadla (ako je na obrázku) vypáňte pomocou lyžice. Chyťte kryt čerpadla za prepážku a nadvihnite ho šikmo smerom dnu (1). Potom kryt úplne odoberte.

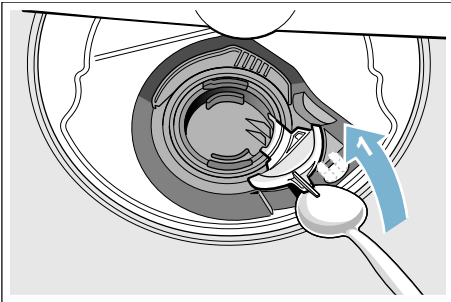

6. Skontrolujte, či sa na obežnom kolese nenachádzajú cudzie telesá a prípadne ich odstráňte.
7. Kryt čerpadla dajte do pôvodnej polohy (2), zatlačte nadol a zaklapnite (3).

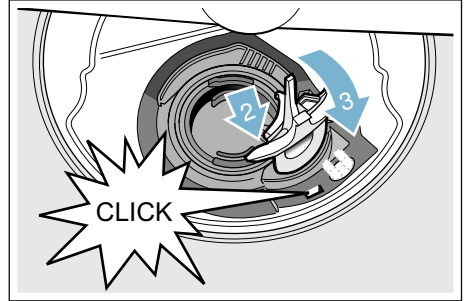

8. Zložte sitká.
9. Opätovne nasadte koše.

## Tabuľka poruch

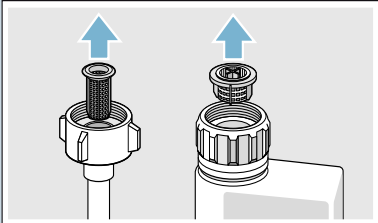
Porucha	Príčina	Odstránenie
Chybový kód <b>E:18</b> svieti.	Prívodná hadica je zalomená.	Uložte prívodnú hadicu bez zalomení.
	Vodovodný kohútik je zatvorený.	Otvorte vodovodný kohútik.
	Vodovodný kohútik je zaseknutý alebo zväpenatý.	Otvorte vodovodný kohútik. Veľkosť prietoku musí pri otvorení prívodu vody dosahovať min. 10 l/min.
	Sitko na prívode vody je upchaté.	Spotrebič vypnite a vytiahnite zástrčku. Zatvorte vodovodný kohútik. Odskrutkujte prípojku vody.
		
		Očistite sitko v prívodnej hadici. Prípojku vody znova priskrutkujte. Skontrolujte tesnosť. Obnovte prívod prúdu. Spotrebič zapnite.
Chybový kód <b>E:07</b> svieti.	Nasávací otvor (na pravej vnútornej strane spotrebiča) je zakrytý riadom.	Riad uložte tak, aby bol nasávací otvor voľný.
Chybový kód <b>E:12</b> svieti.	Vyhrievací článok je zväpenatý alebo znečistený.	Vykonajte čistenie spotrebiča pomocou čistiaceho alebo odvápnovacieho prostriedku pre spotrebiče. Používajte umývačku riadu so zariadením na zmäkčovanie vody a skontrolujte nastavenie. → "Zariadenie na zmäkčovanie vody/špeciálny sol" na strane 21
Chybový kód <b>E:14</b> svieti.	Systém ochrany vody je aktivovaný.	Zatvorte vodovodný kohútik.
Chybový kód <b>E:15</b> svieti.		Zavolajte službu zákazníkom a uveďte chybový kód.
Chybový kód <b>E:16</b> svieti.	Stály prívod vody.	
Chybový kód <b>E:22</b> svieti.	Sitká [29] sú znečistené alebo upchaté.	Vyčistite sitká. → "Sitká" na strane 47

Porucha	Príčina	Odstránenie
Chybový kód <b>E:24</b> svieti.	Hadica odpadovej vody je upchatá alebo zalomená.	Hadicu ukladajte bez zalomení, príp. odstráňte zvyšky.
	Pripojenie sifóny je ešte zatvorené.	Skontrolujte pripojenie na sifóne a príp. ho otvorte.
	Kryt čerpadla odpadovej vody je uvoľnený.	Správne zaklapnite kryt. → "Čerpadlo odpadovej vody" na strane 49
Chybový kód <b>E:25</b> svieti.	Čerpadlo odpadovej vody je zablokované alebo kryt čerpadla odpadovej vody nie je zaklapnutý.	Očistite čerpadlo a správne zaklapnite kryt. → "Čerpadlo odpadovej vody" na strane 49
Chybový kód <b>E:27</b> svieti.	Sieťové napätie je príliš nízke.	Žiadna porucha spotrebiča, nechať skontrolovať sieťové napätie a elektroinštaláciu.
Na displeji sa zobrazuje iný chybový kód. ( <b>E:01</b> do <b>E:30</b> )	Pravdepodobne sa vyskytla technická porucha.	Vypnite spotrebič vypínačom Zap./Vyp. <b>[1]</b> . Po krátkom čase spustíte spotrebič znova. Ak sa problém znova vyskytne, zatvorte vodovodný kohútik a vytiahnite sieťovú zástrčku. Zavolajte službu zákazníkom a uveďte chybový kód.
Domáca sieť nenadväzuje spojenie.	WLAN na smerovači nie je aktívne.	Skontrolujte bezdrôtové sieťové spojenie svojho smerovača.
WLAN indikátor bliká.	Spojenie s domácou sieťou nie je k dispozícii.	Aktivujte bezdrôtové sieťové spojenie na svojom smerovači.
Home Connect sa nedá zrealizovať správne.	Možná chyba nastavenia alebo technická porucha.	Zohľadnite podklady a údaje podpory dodané pre Home Connect.
Energetický manažér sa nepripája k energetickému manažérovi domáceho systému.*	Spojenie s energetickým manažérom domáceho systému nie je k dispozícii.	Rešpektujte návod na použitie od výrobcu energetického manažéra vášho domáceho systému.
Indikátor dopĺňania soli <b>[6]</b> a/alebo leštiaceho prostriedku <b>[5]</b> svieti.	Chýba leštiaci prostriedok.	Doplňte leštiaci prostriedok.
	Chýba soľ.	Doplňte špeciálnu soľ.
	Senzor nerozpoznáva soľné tablety.	Používajte inú špeciálnu soľ.
Indikátor dopĺňania soli <b>[6]</b> a/alebo leštiaceho prostriedku <b>[5]</b> nesvieti.	Indikátor dopĺňania je vypnutý.	Aktivácia/deaktivácia (kapitola „Zariadenie na zmäkčovanie vody/špeciálna soľ“ → <i>Strana 21</i> alebo „Leštiaci prostriedok“ → <i>Strana 23</i> ).
	Ešte je k dispozícii dostatok špeciálnej soli/leštiaceho prostriedku.	Skontrolujte indikátor dopĺňania, výšky hladiny.

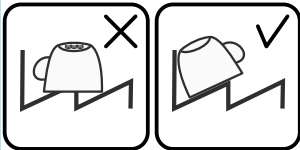
Porucha	Prčina	Odstránenie
Po ukončení programu zostáva v spotrebiči voda.	Systém sietiek alebo priestor pod sietkami [29] je upchatý.	Očistite sítka a priestor pod nimi.
	Program sa ešte neskončil.	Počkajte do ukončenia programu alebo vykonajte „Reset“.
Riad nevyschne.	Žiadny leštiaci prostriedok alebo príliš málo leštiaceho prostriedku.	Doplňte leštiaci prostriedok.
	Zvolili ste program bez sušenia.	Zvoľte program so sušením. → "Prehľad programov" na strane 36
	Nahromadenie vody v priehlinách pre riad a príbor.	Dbajte na šikmú polohu pri vkladaní riadu, kusy riadu ukladajte podľa možnosti šikmo.
		
	Použitý kombinovaný umývací prostriedok má zlý sušiaci výkon.	Používajte iné kombinované umývacie prostriedky s lepším sušiacim výkonom. Dodatočné použitie leštiaceho prostriedku zlepšuje výkon sušenia.
	Extra sušenie na zlepšenie sušenia nie je aktivované.	Aktivujte Extra sušenie. → "Obsluha spotrebiča" na strane 39
	Riad bol príliš skoro vybraný alebo proces sušenia ešte nebol ukončený.	Počkajte do ukončenia programu, príp. vyberte riad až 30 minút po ukončení programu.
	Použitý ekologický leštiaci prostriedok má obmedzený sušiaci výkon.	Používajte značkový leštiaci prostriedok. Ekologické výrobky môžu mať obmedzenú účinnosť.
Riad z umelej hmoty neschne.	Špeciálne vlastnosti umelej hmoty.	Umelá hmota má menšiu kapacitu akumulácie tepla, a preto horšie schne.
Príbor neschne.	Nevhodné uloženie príboru do košíka na príbor.	Príbor ukladajte tak, aby bol podľa možnosti postavený samostatne, zabráňte vzájomnému dotýkaniu.
	Nevýhodné uloženie príboru do zásuvky na príbor.	Uložte príbor správne, podľa možnosti samostatne.

Porucha	Príčina	Odstránenie
Vnútorne strany spotrebiča sú po umývacom cykle mokré.	Žiadna porucha spotrebiča.	Kvôli princípu sušenia „kondenzačné sušenie“ sú kvapky vody v zásobníku fyzikálne podmienené a žiaduce. Vlhkosť vo vzduchu kondenzuje na vnútorných stranách umývačky, potom odtečie a odčerpá sa.
Zvyšky jedla na riade.	Riad je príliš netesno uložený, kôš na riad je preplnený.	Riad uložte tak, aby bol k dispozícii dostatok voľného priestoru a prúd vody sa mohol dostať na povrchu riadu. Zabráňte vzájomnému dotýkaniu.
	Sťažné otáčanie ostrekovacieho ramena.	Riad uložte tak, aby nebránil otáčaniu ostrekovacieho ramena.
	Trysky na ostrekovacom ramene sú upchaté.	Očistite trysky na ostrekovacom ramene. → "Čistenie a údržba" na strane 45
	Sitká [29] sú znečistené.	Vyčistite sitká. → "Čistenie a údržba" na strane 45
	Sitká [29] sú nesprávne nasadené a/alebo nie sú zaklapnuté.	Správne založte a zaklapnite sitká.
	Príliš slabý umývací program.	Zvoľte silnejší umývací program. Zvýšte citlivosť senzoriky. → "Nastavenie senzoru" na strane 41
	Príliš silné predumývanie riadu, preto senzorika nastaví slabý priebeh programu. Odolné nečistoty sa čiastočne nedajú odstrániť.	Riad nepredumývajte. Odstráňte len hrubé zvyšky jedla. Zvýšte citlivosť senzoriky. → "Nastavenie senzoru" na strane 41 Odporúčaný program Eco 50° alebo Intenzívny.
	Vysoké úzke nádoby sa v rohovej oblasti umyli nedostatočne.	Vysoké a úzke nádoby neukladajte príliš šikmo ani do rohovej oblasti.
	Horný kôš [22] nie je vpravo a vľavo nastavený na rovnakú výšku.	Horný kôš nastavte postrannými pákami na rovnakú výšku.

Porucha	Prčina	Odstránenie
Zvyšky umývacieho prostriedku	Veko zásobníka na umývací prostriedok [33] je zablokované riadom, preto sa veko neotvára úplne.	Riad nesmie prečnievať nad misku na zachytávanie tabliet [24]. Riad môže veko zásobníka na umývací prostriedok zablokovať a veko sa neotvára úplne. → "Horný kôš na riad" na strane 25 Riad ani osviežovač neumiestňujte v umývačke do misky na zachytávanie tabliet.
	Veko zásobníka na umývací prostriedok [33] blokuje tableta.	Tablety vkladajte priečne, nikdy nie na výšku.
	Tablety sa používajú v rýchlom alebo krátkom programe. Čas rozpúšťania umývacieho prostriedku sa nedosiahne v zvolenom krátkom programe.	Čas rozpúšťania tabliet je príliš dlhý na rýchly alebo krátky program. Použite práškový umývací prostriedok alebo silnejší program.
	Čistiaci účinok a rýchlosť rozpúšťania sa zmenšili po dlhšej dobe skladovania alebo je umývací prostriedok silne hrudkovitý.	Zmeňte umývací prostriedok.
Škrvny od vody na častiach z umelej hmoty.	Tvorbe kvapiek na povrchu umelej hmoty sa fyzikálne nedá vyhnúť. Po uschnutí sú škrvny od vody viditeľné.	Použite silnejší program (častejšia výmena vody). Dbajte na šikmú polohu pri vkladaní riadu. Používajte leštiaci prostriedok. Príp. zvýšte nastavenie zmäkčovania.
Stierateľné alebo vo vode rozpustné povlaky v zásobníku alebo na dverách.	Obsahové látky umývacieho prostriedku sa usadzujú. Tieto povlaky sa väčšinou nedajú chemicky (umývacím prostriedkom pre spotrebiče, ...) odstrániť.	Zmeňte značku umývacieho prostriedku. Mechanicky očistite spotrebič.
	Pri „bielych povlakoch“ na dne zásobníka je zariadenie na zmäkčovanie vody nastavené na hraničnú hodnotu.	Zvýšte nastavenie zmäkčovania, príp. zmeňte umývací prostriedok.
	Veko zásobníka na soľ [28] nie je dotiahnuté.	Veko zásobníka na soľ správne dotiahnite.
	Len pri pohároch: Začínajúca korózia skla sa dá zotierať len zdanlivo.	Pozri „Poškodenie skla a riadu“. → "Poškodenie skla a riadu" na strane 24

Porucha	Príčina	Odstránenie
Biele, ťažko odstrániteľné povlaky na riade, zásobníku alebo dvierkach.	Obsahové látky umývacieho prostriedku sa usadzujú. Tieto povlaky sa väčšinou nedajú chemicky (umývacím prostriedkom pre spotrebiče, ...) odstrániť.	Zmeňte značku umývacieho prostriedku. Mechanicky očistite spotrebič.
	Škála tvrdosti je nastavená na nesprávnu hodnotu alebo je tvrdosť vody väčšia ako 50 dH (8,9 mmol/l).	Nastavte zariadenie na zmäkčovanie vody podľa návodu na použitie alebo doplňte soľ.
	Umývacie prostriedky 3 v 1 alebo bio/ekologické umývacie prostriedky nemajú dostatočný účinok.	Nastavte zariadenie na zmäkčovanie vody podľa návodu na použitie alebo používajte prostriedky oddelene (značkové umývacie prostriedky, soľ, leštiaci prostriedok).
	Nízka dávka umývacieho prostriedku.	Zvýšte dávkovanie umývacieho prostriedku alebo zmeňte umývací prostriedok.
	Príliš slabý umývací program.	Zvoľte silnejší umývací program.
Zvyšky čaju alebo rúžu na riade.	Príliš nízka teplota umývania.	Zvoľte program s vyššou teplotou umývania.
	Príliš málo umývacieho prostriedku alebo nevhodný umývací prostriedok.	Pridajte umývací prostriedok so správnym dávkovaním.
	Príliš silné predumývanie riadu, preto senzorika nastavila slabý priebeh programu. Odolné nečistoty sa čiastočne nedajú odstrániť.	Riad nepredumývajte. Odstráňte len hrubé zvyšky jedla. Zvýšte citlivosť senzoriky. → "Nastavenie senzoru" na strane 41 Odporúčaný program Eco 50°
Farebné (modré, žlté, hnedé), ťažko odstrániteľné až neodstrániteľné povlaky v spotrebiči alebo na riade z ušľachtilej ocele.	Tvorenie vrstiev z obsahových látok zeleniny (napr. kapusty, zeleru, zemiakov, rezancov, ...) alebo vody z vodovodu (napr. mangánu).	Čiastočne odstrániteľné umývacím prostriedkom pre spotrebiče alebo mechanickým čistením. Povlaky sú zdravotne neškodné.
	Tvorenie vrstiev pôsobením kovových zložiek na hliníkovom a striebornom riade.	Čiastočne odstrániteľné umývacím prostriedkom pre spotrebiče alebo mechanickým čistením.
Farebné (žlté, oranžové, hnedé), ľahko odstrániteľné usadeniny vo vnútornom priestore (predovšetkým v oblasti dna).	Tvorenie vrstiev z obsahových látok zvyškov jedla a vody z vodovodu (vápnik, „mydlovitosť“).	Skontrolujte funkčnosť zariadenia na zmäkčovanie vody (doplňte špeciálnu soľ), príp. pri používaní kombinovaných umývacích prostriedkov (tabliet) aktivujte zmäkčovanie. → "Zariadenie na zmäkčovanie vody/špeciálnu soľ" na strane 21

Porucha	Prčina	Odstránenie
Zafarbenie na častiach z umelej hmoty vo vnútornom priestore spotrebiča.	Počas doby životnosti spotrebiča časti z umelej hmoty vo vnútornom priestore spotrebiča môžu zmeniť farbu.	Zafarbenie je normálny jav, ktorým sa funkčnosť spotrebiča neobmedzuje.
Zafarbenie na častiach z umelej hmoty.	Príliš nízka teplota umývania.	Zvoľte program s vyššou teplotou umývania.
	Príliš silné predumývanie riadu, preto senzorka nastavila slabý priebeh programu. Odolné nečistoty sa čiastočne nedajú odstrániť.	Riad nepredumývajte. Odstráňte len hrubé zvyšky jedla. Zvýšte citlivosť senzorky. → "Nastavenie senzorky" na strane 41 Odporúčaný program Eco 50°
Odstrániteľné šmuhy na pohároch, pohároch s kovovým vzhľadom a príbore.	Príliš mnoho leštiaceho prostriedku.	Nastavte nižší stupeň množstva leštiaceho prostriedku.
	Žiadny leštiaci prostriedok alebo je nastavenie príliš nízke.	Pridajte leštiaci prostriedok a skontrolujte dávkovanie (odporúčanie: stupeň 4 – 5).
	Zvyšky umývacieho prostriedku vo fáze programu „Leštenie“. Veko zásobníka na umývací prostriedok je blokové riadom (veko sa neotvára úplne).	Veko zásobníka na umývací prostriedok nesmie byť zablokované riadom. Riad ani osviežovač neumiestňujte v umývačke do misky na zachytávanie tabliet.
Začínajúce alebo už existujúce ireverzibilné (nezvratné) zakalenie skla.	Príliš silné predumývanie riadu, preto senzorka nastavila slabý priebeh programu. Odolné nečistoty sa čiastočne nedajú odstrániť.	Riad nepredumývajte. Odstráňte len hrubé zvyšky jedla. Zvýšte citlivosť senzorky. → "Nastavenie senzorky" na strane 41 Odporúčaný program Eco 50°
	Poháre nie sú odolné proti umývaniu v umývačke, len vhodné do umývačky.	Používajte poháre odolné proti umývaniu v umývačke. Zabráňte dlhšej parnej fáze (prestoje po ukončení umývacieho cyklu). Používajte umývací cyklus s nižšou teplotou. Nastavte zariadenie na zmäkčovanie vody podľa tvrdosti vody (prip. o jeden stupeň nižšie). Používajte umývacie prostriedky so zložkou na ochranu skla.

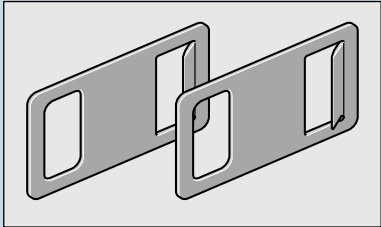

Porucha	Príčina	Odstránenie
Stopy hrdze na príbore.	Príbor nie je dostatočne odolný proti hrdzaveniu. Čepele nožov sú zasiahnuté častejšie.	Používajte príbor odolný proti hrdzaveniu.
	Príbor koroduje aj vtedy, keď sa umýva spolu s korodujúcimi dielmi (rukoväti hrncov, poškodené koše na riad atď.).	Neumývajte korodujúce diely.
	Obsah soli vo vode je príliš vysoký, pretože veko zásobníka na soľ nie je pevne dotiahnuté alebo sa pri dopĺňaní soli vysypalo príliš veľa soli.	Pevne dotiahnite veko zásobníka na soľ a odstráňte vysypanú soľ.
Spotrebič sa nedá zapnúť ani obsluhovať.	Výpadok funkcie.	Odpojte spotrebič od siete: vytiahnite sieťovú zástrčku alebo vypnite poistku. Počkajte najmenej 5 sekúnd, potom spotrebič zapojte do elektrickej siete.
Spotrebič sa nezapne.	Poistka v dome nie je v poriadku.	Skontrolujte poistku.
	Sieťový kábel nie je v zásuvke.	Zabezpečte, aby bol sieťový kábel úplne zasunutý do zadnej strany spotrebiča aj do zásuvky. Skontrolujte funkčnosť zásuvky.
	Dvere spotrebiča nie sú správne zatvorené.	Zatvorte dvere.
Program sa samostatne spustí.	Program sa ešte neskončil.	Vykonajte „Reset“ („Zrušiť program“)

Porucha	Prčina	Odstránenie
Dvere sa neotvárajú.	Dvere nie sú správne nastavené.	Pomocou montážneho návodu správne nastavte dvere.
	Je aktivovaná detská poistka.	Zatlačte dvakrát krátko po sebe navrchu v strede na dvere.
	Spotrebič je bez prúdu.	Skontrolujte sieťovú zástrčku a poistky. Nasadzte dodané núdzové odblokovanie hore vpravo a vľavo na nábytkovej doske a otvorte dvere ľahkým potiahnutím.
		
	Dvere a tesnenie dverí sú znečistené.	Utrite dvere a tesnenie dverí vlhkou handričkou a trochu čistiaceho prostriedku.
	Automatické otváranie dverí nie je v základnej polohe.	Po zatvorení dverí počkajte jednu sekundu, aby ste mohli dvere znovu otvoriť.
Dvere sa nezatvárajú.	Automatické otváranie dverí nie je v základnej polohe.	Po otvorení dverí počkajte jednu sekundu, aby ste mohli dvere znovu zatvoriť.
Veko zásobníka na umývací prostriedok sa nedá zatvoriť.	Zásobník na umývací prostriedok alebo vedenie veka je zablokované zlepenými zvyškami umývacieho prostriedku.	Odstráňte zvyšky umývacieho prostriedku.
Zvyšky umývacieho prostriedku [33] v zásobníku na umývací prostriedok alebo v miske na zachytávanie tabliet [24].	Ostrekovacie ramená sú zablokované riadom, preto sa umývací prostriedok nevymyje.	Uistite sa, že sa ostrekovacie ramená môžu voľne otáčať.
	Zásobník na umývací prostriedok bol pri plnení vlhký.	Umývací prostriedok plňte len do suchého zásobníka na umývací prostriedok.

Porucha	Príčina	Odstránenie
Spotrebič sa počas umývania zastaví alebo sa program preruší.	Dvere neboli úplne zatvorené.	Zatvorte dvere.
	Neumiestňujte riad alebo osviežovač v umývačke do misky na zachytávanie tabliet. Horný kôš tlačí na dvere a bráni bezpečnému zatvoreniu dverí.	Skontrolujte, či na zadnú stenu netlačí napr. zásuvka alebo nedemontovaný držiak hadice.
	Dodávka prúdu a/alebo prívod vody sú prerušené.	Obnovte dodávku prúdu a/alebo prívod vody.
Počuť buchot plniacich ventilov.	V závislosti od domácej inštalácie, pretože nejde o poruchu spotrebiča. Nemá vplyv na funkčnosť spotrebiča.	Odstránenie nie je možné.
Počuť buchot alebo klepot.	Ostrekovacie rameno naráža do riadu, riad nebol správne vložený.	Riad uložte tak, aby ostrekovacie ramená nenarážali do riadu.
	Pri nízkej náplni zasahujú prúdy vody priamo umývací zásobník.	Do spotrebiča vložte viac riadu alebo ho vložte do umývačky rovnomernejšie.
	Ľahký riad sa pri umývaní pohybuje.	Ľahký riad uložte tak, aby bol stabilne umiestnený.
Nezvyčajná tvorba peny.	V zásobníku leštiaceho prostriedku je namiesto neho prostriedok na ručné umývanie riadu.	Okamžite doplňte leštiaci prostriedok do zásobníka leštiaceho prostriedku.
	Rozliaty leštiaci prostriedok.	Leštiaci prostriedok utrite handričkou.

\* podľa varianty vybavenia Vášho umývačky riadu

## Zákaznícky servis

Ak by sa vám nedarilo poruchu odstrániť, obráťte sa na zákaznícky servis. Nájde sme vždy vhodné riešenie, aby sme predišli zbytočným návštevám technikov. Kontaktné údaje na najbližší zákaznícky servis nájdete na zadnej strane tohto návodu na použitie alebo v priloženom zozname zákazníckych servisov. V prípade telefonátu uveďte číslo spotrebiča (ENr. = 1) a číslo výroby (FD = 2), ktoré nájdete na typovom štítku  na dverách spotrebiča.

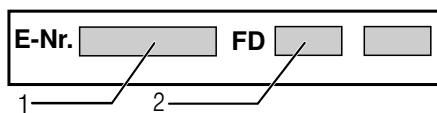

**Spoliehajte sa na kompetentnosť výrobcu.** Obráťte sa na nás. Zabezpečíte tým, že bude oprava vykonaná odborne vyškolenými servisnými technikmi, ktorí sú vybavení originálnymi náhradnými dielmi pre váš spotrebič.

**Berte do úvahy, že zamestnanci zákaznickeho servisu by sa nemali nikdy pýtať na heslo vášho Home Connect.**

## Inštalácia a pripojenie

Aby umývačka riadu riadne fungovala, musí byť pripojená odborne. Údaje o prívode a odvode, ako aj hodnoty elektrického pripojenia musia zodpovedať požadovaným kritériám tak, ako je to uvedené v nasledujúcich odsekoch a v návode na montáž.

### Pri montáži dodržte poradie pracovných krokov:

1. Kontrola pri dodaní
2. Inštalácia
3. Pripojka pre odtok
4. Prívod pitnej vody
5. Elektrické pripojenie.

### Obsah dodávky

Pri reklamáciách sa obráťte na predajcu, u ktorého ste si zakúpili spotrebič alebo na náš zákaznícky servis.

- Umývačka riadu
- Návod na obsluhu
- Návod na montáž
- Krátky návod\*
- Záruka\*
- Montážny materiál
- Kovová ochrana proti pare\*
- Gumová zástera\*
- Sieťový kábel

\* podľa varianty vybavenia Vášho umývačky riadu

### Bezpečnostné upozornenia

Dodržte bezpečnostné pokyny v kapitole → "Pri inštalácii" na strane 6.

## Dodávka

Bezchybné fungovanie vašej umývačky riadu bolo v závode dôkladne skontrolované. Pritom zostali malé škvrny po vode. Zmiznú po prvom umývaní.

## Technické údaje

- **Hmotnosť:**  
Maximálne 60 kg.
- **Napätie:**  
220 - 240 V, 50 Hz alebo 60 Hz.
- **Menovitý príkon:**  
2000 - 2400 W.
- **Poistka:**  
10/16 A (UK 13 A).
- **Príkon:**  
Vypnutý stav (Po) 0,50 W.  
Ne vypnutý stav (PI) 0,50 W.  
Prepojená pohotovostná prevádzka 2,00 W.  
Trvanie nevypnutého stavu (TI) 0 min.  
Trvanie prepojenej pohotovostnej prevádzky 2 min.  
Podľa nariadení (EÚ) č. 1016/2010, 1059/2010, 1275/2008 a 801/2013.  
Doplňkové funkcie a nastavenia môžu zvyšovať príkon a časové údaje.
- **Tlak vody:**  
Najmenej 0,05 MPa (0,5 bar), maximálne 1 MPa (10 bar).  
Pri vyššom tlaku vody namontujte redukčný ventil.
- **Prívodové množstvo:**  
Minimálne 10 litrov za minútu.
- **Teplota vody:**  
Studená voda.  
V prípade teplej vody:  
Maximálna teplota 60 °C.
- **Priestornosť:**  
12–15 jedálenských súprav (podľa varianty vybavenia Vášho umývačky riadu).

## Zostavu

Rozmery pre zabudovanie nájdete v návode na montáž. Spotrebič umiestnite vodorovne pomocou nastaviteľných nôh. Dbajte pritom na stabilné umiestnenie.

- Spotrebiče s podstavcom a zabudovateľné spotrebiče, ktoré sa dodatočne umiestňujú ako voľne stojaci spotrebič, musia byť zabezpečené proti prevráteniu, napr. skrutkami v stene alebo zabudovaním pod spojitú pracovnú dosku, ktorá je zoskrutkovaná so susednými skrinkami.
- Umývačku riadu je možné zabudovať do kuchynskej linky bez ďalších drevených alebo umelohmotných medzistien.

## Prípojka pre odtok

1. Potrebné pracovné kroky nájdete v návode na montáž, prípadne namontujte sifón s kónickým hrdlom.
2. Hadicu na odvod odpadovej vody pripojte pomocou priložených dielov ku kónickému hrdlu sifónu. Dbajte na to, aby sa hadica nezaťala, nepriľpela alebo nezamotala a odtoku odpadovej vody nebránilo uzatváracie veko v odtoku!

## Prívod pitnej vody

1. Pripojenie pitnej vody vykonajte podľa návodu na montáž pomocou priložených dielov na vodovodný kohútik.  
Dbajte na to, aby nebola prípojka pitnej vody zalomená, pripučená alebo zamotaná.
2. Pri výmene spotrebiča sa na prívod vody musí vždy použiť nová prívodová hadica.

### Tlak vody:

Najmenej 0,05 MPa (0,5 bar),  
maximálne 1 MPa (10 bar).

Pri vyššom tlaku vody namontujte redukčný ventil.

### Prívodové množstvo:

Minimálne 10 litrov za minútu.

### Teplota vody:

Studená voda.

V prípade teplej vody:



Maximálna teplota 60 °C.

## Pripojenie teplej vody \*

\* podľa varianty vybavenia Vášho umývačky riadu

Umývačka riadu môže byť pripojená na studenú a teplú vodu s teplotou do max. 60 °C. Pripojenie na teplú vodu sa odporúča, ak táto je dispozíciou z energeticky výhodnej výroby teplej vody a vhodnej inštalácie, napr. zo solárneho zariadenia s cirkulačným vedením. Pritom ušetríte energiu a čas. Pomocou nastavenia „Teplá voda“ môžete Vašu umývačku riadu optimálne naladiť na prevádzku s teplou vodou. Pritom sa odporúča teplota vody (teplota prívodnej vody) od minimalne 40 °C do maximalne 60 °C. Pripojenie na teplú vodu sa neodporúča, ak voda je vyrobená pomocou elektrického bojlera.

### Zmena nastavenia:

1. Otvorte dvierka.
2. Zapnite vypínač ZAPNUTÉ/VYPNUTÉ  1.
3. Stlačte tlačidlo Info   3 3 sekúnd, kým na displeji navrchu  4 sa nezobvají nasledujúci text:  
**Listovanie s < >**  
**Nastavenie s - +**  
**Opustenie s Setup 3 sec.**
4. Tlačidlo  16 stláčajte dovtedy, kým sa na displeji navrchu  4 nezobrazí Prívod vody.
5. Nastavovacími tlačidlami + -  8 preveďte nastavenie.
6. Stlačte tlačidlo Info   3 3 sekúnd.

Hodnota nastavenia sa v zariadení uloží.

## Elektrické pripojenie

- Spotrebič možno pripojiť iba na striedavý prúd s rozsahom od 220 V do 240 V a 50 Hz alebo 60 Hz prostredníctvom zásuvky s ochranným vodičom nainštalovanej podľa predpisov. Potrebná poistka – pozri typový štítok [35].
- Zásuvka musí byť umiestnená v blízkosti spotrebiča a musí byť prístupná aj po vstavaní. Ak zástrčka po zabudovaní nie je voľne prístupná, musí byť kvôli dodržaniu príslušných bezpečnostných predpisov, týkajúcich sa inštalácie, k dispozícii deliace zariadenie na všetkých póloch s otvorom pre kontakt s minimálnou dĺžkou 3 mm.
- Zmeny na pripojení smú prevádzať len odborníci.
- Predĺženie kábla sieťového prívodu smiete kupovať v autorizovaných servisných strediskách.
- V prípade použitia ochranného vypínača proti chybnému prúdu možno použiť iba jeden typ s označením [X]. Len tento zaručuje splnenie momentálne platných predpisov.
- Spotrebič je vybavený systémom vodnej bezpečnosti. Vezmite na vedomie, že tento systém funguje len, ak je spotrebič pripojený na sieť.

## Demontáž

### Dodržte aj tu poradie pracovných krokov.

1. Odpojte spotrebič od elektrickej siete.
2. Zatvorte vodovodný kohútik.
3. Uvoľnite prívod pitnej vody a odvod odpadovej vody.
4. Uvoľnite upevňovacie skrutky na nábytkových dielcoch.
5. Demontujte sokel, ak je k dispozícii.
6. Spotrebič vytiahnite, pritom opatrne dotiahnite hadicu.

## Preprava

Umývačku riadu vyprázdnite a voľné časti zaistíte.

### Spotrebič sa musí vyprázdniť vykonaním týchto krokov:

1. Otvorte vodovodný kohútik.
2. Otvorte dverka.
3. Zapnite vypínač ZAPNUTÉ/VYPNUTÉ [1].
4. Zvoľte program s najvyššou teplotou.  
Na displeji navrchu [4] sa objaví plánovaná dĺžka trvanie programu.
5. Stlačte tlačidlo START [12].
6. Zatvorte vkladacie dverka.  
Program sa spustí.
7. Po cca. 4 minútach otvorte dvere.
8. Tlačidlo START [12] stláčajte dovtedy, kým sa na displeji na vrchu [4] nezobrazí „Program bol zrušený“/„Hotovo o 1 min“.
9. Zatvorte dvere.
10. Po cca. 1 minútach otvorte dvere.  
Na displeji navrchu [4] sa objaví „Hotovo“.
11. Vypnite vypínač ZAPNUTÉ/VYPNUTÉ [1].
12. Prívod vody zatvorte, prívodovú hadicu odpojte a nechajte z nej vytiecť vodu.

**Upozornenie:** Spotrebič prepravujte iba v zvislej polohe, aby sa nemohla dostať zvyšková voda do riadenia spotrebiča, čo môže viesť k chybnému priebehu programu.

### Opatrenia proti zamrznutiu

Ak sa spotrebič nachádza v miestnosti, v ktorej hrozí zamrznutie (napr. na chate), musí sa úplne vyprázdniť.

Zmeny vyhradené.

## AQUA-STOP-záruka

sk

(neplatí pri spotrebičoch bez Aqua-Stop)

Dodatočne k záručným podmienkam obchodníka vyplývajúcich z kúpnej zmluvy a k záruke na náš spotrebič poskytujeme dodatočnú náhradu pri nasledujúcich podmienkach:

1. Ak vzniknú škody spôsobené chybou nášho systému Aqua-Stop, poskytneme náhradu škôd súkromnému spotrebiteľovi. K zabezpečeniu vodnej bezpečnosti **musí** byť spotrebič pripojený na elektrickú sieť.
2. Táto záruka platí po celú dobu životnosti spotrebiča.
3. Predpokladom uplatnenia záruky je, že spotrebič s Aqua-Stopom bol odborne a náležitým spôsobom podľa nášho návodu nainštalovaný a pripojený. Toto zahŕňa tiež odborne namontované predĺženie Aqua-Stop (originálne príslušenstvo). Naša záruka sa nevzťahuje na chybné privody, alebo armatúry, až na pripojenie Aqua-Stopu na vodovodný kohútik.
4. V zásade nemusíte spotrebiče s Aqua-Stopom počas prevádzky kontrolovať, alebo po ukončení prevádzky istiť zatvorením vodovodného kohútika. Iba v prípade Vašej dlhšej neprítomnosti v domácnosti, napr. pri dovolenke, odporúčame vodovodný kohútik zatvoriť.

BSH Hausgeräte GmbH

Carl-Wery-Straße 34  
81739 München, Germany

### Objednávka opravy a porada v prípade porúch

Kontaktné údaje všetkých krajín nájdete v priloženej zozname služieb zákazníkom.

Internet: [www.siemens-home.bsh-group.com](http://www.siemens-home.bsh-group.com)

Vyrobené BSH Hausgeräte GmbH v licencií k ochrannej známke Siemens AG



**9001238138**  
(9708) 642 TW