



SIEMENS

滚筒式干衣机

WT47U6H00W

siemens-home.bsh-group.com/welcome

zh 安装与操作说明

Register
your
product
online

您的全新滚筒式干衣机

非常感谢您选择 Siemens 品牌的滚筒式干衣机。

请您花几分钟的时间阅读安装使用说明书，了解您的滚筒式干衣机各项优异的功能。

每台滚筒式干衣机出厂前，皆接受严格的功能检验，力求符合本品牌 Siemens 对零故障高品质的坚持。

有关更多产品、备件、零件以及各项服务的详细信息 请至本公司网站 www.siemens-home.bsh-group.com 或联系我们的客服中心。

本使用安装说明书内若提及多个不同的机型，将在相关部分说明其差异。



开始操作前，请务必详细阅读本使用安装说明书！

符号说明

⚠ 警告！

提示可能存在的危险情况，如果不避免危险情况，则可能会发生导致死亡或严重受伤的事故。

注意！

提示可能存在的危险情况，如果不避免危险情况，则可能会导致轻伤、财产损失或者破坏环境。

注释 / 技巧

正确有效使用机器的信息 / 其他有用的信息。

1. 2. 3. / a) b) c)

机器操作步骤用数字和字母来表示。

■ / -

信息清单用小方框或破折号标识。

目录

 使用范围	4	更改程序或增加更多衣物	28
 安全说明	5	取消程序	28
儿童 / 人员 / 宠物	5	程序结束	28
安装	5	取出衣物, 关闭电源	28
操作	7	倒空冷凝水盒	29
清洁 / 维护	8	去除绒毛	29
 节能技巧	9	 Home Connect	31
 安装和连接电器	10	自动连接至家庭网络	31
随本品配套提供:	10	手动连接至家庭网络	31
安装电器	10	连接至 Home Connect 应用程序	32
连接电器	11	启用 / 停用 Wi-Fi	32
在第一次使用电器之前	12	复位您的网络设置	33
可选附件	12	更新软件	33
 快速参考指南	13	数据保护信息	33
 充分了解您的电器	14	 用羊毛织物挂架篮烘干	34
电器总览	14	羊毛织物挂架篮	34
面板	15	固定羊毛织物挂架篮	35
 显示屏	15	应用实例	35
 电器设置	19	将插片放置到位, 启动程序	36
童锁	19	 倒出冷凝水	36
安静烘干	19	 清洁和维护	39
更改电器设置	19	清洁电器	39
 程序概览	22	清洁湿度传感器	39
 程序设置	24	清洁冷凝水盒中的过滤器	40
 衣物	26	清洁底座装置	40
准备烘干衣物	26	 自动清洁	42
分类衣物	26	使电器做好自动清洁准备	42
 操作电器	27	运行自动清洁程序	43
装入衣物并开启电器	27	运行深层自动清洁程序	45
设置程序	27	 电器帮助	48
启动程序	28	 搬运电器	51
程序进度	28	 能耗值	53
		能耗值表	53

 技术规格	54
 处置	54
 售后服务	55

使用范围

- 本机器仅供私人家庭使用。
- 请勿在可能遭受霜冻和 / 或户外安装或使用本机器。机器中残留的水结冰会带来损坏机器的风险。水管如果冻住, 则可能会发生爆裂。
- 本机器只能用于烘干家庭衣物, 包括水洗的、适用于滚筒烘干的衣物 (参见衣物上的标签)。请勿将机器用于其预期应用范围之外的任何其他用途。
- 本机器最高可在海拔 4000 米的高度使用。

在首次使用机器前:

检查机器是否有运输损坏。若有损坏, 请勿使用。如果您有任何问题, 请联系销售商或者客户服务中心。

请仔细阅读机器的使用及安装说明书以及随该机器提供的所有其他信息资料, 并根据其中的说明使用机器。

请保管好资料, 以备需要时查阅。

安全说明

以下安全信息和警告旨在保护您免受伤害，防止对您的周围环境造成重大损害。

在安装、维护、清洁和使用机器时请采取必要的预防措施。

儿童 / 人员 / 宠物

警告 有生命危险！

当使用机器时，儿童和无法评估有关风险的其他人可能会对自己造成伤害，由此会有生命危险。请确保：

- 8 岁以上儿童以及身体、感官或有精神障碍的人或缺乏使用经验和相应知识的人，必须在有人监督并了解相关危险的条件下，方可使用本机器。
- 严禁儿童玩耍机器。
- 请勿让儿童在无人监护的情况下清洁或维护机器。
- 让 3 岁以下儿童和宠物远离机器。
- 当附近有儿童或无法评估风险的其他人时，机器不得无人看管。

警告 有生命危险！

儿童有把自己关在机器的可能，由此会有生命危险。

- 请勿将机器安装在门后，这可能会损坏机器机门，或无法完全打开机器机门。

- 一旦机器达到其使用寿命，请先切断电源，拔下电源线。剪断电源线，和电源插头一起丢弃。破坏机门门锁。

警告 有窒息危险！

如果儿童玩耍机器的包装塑料袋或者其他包装部件，有把自己缠住或者把头部套住而发生窒息的危险。不要让儿童接触包装塑料袋和其他包装部件。

警告 有中毒危险！

洗涤剂 and 护理剂可能有毒。如果不慎吞食，请立即就医。洗涤剂和护理剂应放在儿童接触不到的地方。

警告 眼睛 / 皮肤刺激！

接触洗涤剂或护理剂可能会引起眼睛 / 皮肤受到刺激。如果眼睛 / 皮肤接触到洗涤剂或护理剂，请对其进行彻底冲洗。洗涤剂和护理剂应放在儿童接触不到的地方。

安装

警告 有电击 / 火灾 / 材料损坏 / 机器损坏的危险！！

如果机器安装不当，可能会导致危险的发生。请确保：

- 电源插座上的电压与机器上（电器铭牌）规定的电压必须一致。电器铭牌上标明了额定功率。

- 机器必须通过安装正确的接地插座安装到交流电源上。接地插座必须是可以随时方便取用的。
- 电源插头和接地插座必须相匹配，接地系统也必须安装正确。
- 电缆的横截面足够大。
- 电源插头必须是可以随时方便取用的。如果电源插头不能随时取用，为了满足相应的安全法规，需按照电气安装规则在永久装置中装入一个双极断开开关。
- 如果需要使用断路器时，请确保您使用的断路器带有  标志。只有带这一标志才表示是有效的，是符合规定的。

⚠ 警告
有电击 / 火灾 / 材料损坏 / 机器损坏的危险！

如果机器的电源线被更改或损坏，可能会由于过热导致电击、短路或火灾。
电源线不得扭结、挤压或更改，不得接触任何热源。

⚠ 警告
有火灾 / 材料损坏 / 机器损坏的危险！

使用移动插排或延长电线可能会由于过热或短路导致火灾。
将机器电源插头直接连接到已经安装正确的接地插座中。请勿使用移动插排或延长电线。

⚠ 警告
有受伤 / 材料损坏 / 机器损坏的危险！

- 机器在运行时可能会震动或移动，这可能会造成受伤或材料损坏。
将机器安装在一个干净、平整的固体表面上，按照水平仪的指示通过调节底脚螺丝来调平。
- 将本电器不正确地放在（叠加）洗衣机顶部，可能会造成受伤、材料损坏和 / 或电器损坏。
如果将本电器放在洗衣机顶部，洗衣机的深度和宽度必须至少与电器相同，同时必须使用适当的连接件（如果可用）固定到位。→ 12 页
电器必须使用该连接件进行固定。禁止用其他任何方式堆叠电器。
- 如果通过机器的突出部件（例如，机器机门）搬运机器，部件有可能发生断裂从而导致人员受伤的危险。
请勿用机器的任何突出部件搬运机器。

⚠ 警告
有受伤危险！

- 机器很重。在搬运时要小心，防止危险的发生。
请勿自己搬运机器。
- 机器的尖锐边缘可能会划伤手。
切勿握住机器的尖锐边缘。搬运机器时请戴防护手套。

- 如果水管和电源线铺设不当，会有被绊倒而受伤的危险。请确保铺设的水管和电源线，不会引起被绊倒的危险。

操作

警告

有爆炸 / 火灾危险！

当用机器烘干衣物时，接触过溶剂、油、蜡、除蜡剂、油漆、油脂或去污剂的衣物可能会点燃，甚至引起机器爆炸。请确保：

- 衣物在机器中烘干之前，请在温水中用洗涤剂彻底漂洗。
- 如果衣物事先没有彻底漂洗，请勿将衣物放到机器中进行烘干。
- 如果曾使用工业化学品清洗衣物，则不能放到机器中进行烘干。

警告

有爆炸 / 着火危险！

- 在烘干过程中，如果绒毛过滤器中有任何残留物，这可能会点燃，甚至引起电器着火或爆炸。定期清洁绒毛过滤器。
- 在烘干过程中，某些物质可能会点燃，甚至引起机器着火或爆炸。从衣物的口袋中取出任何打火机或火柴。
- 如果机器周围的空气中存在煤尘或面粉，这可能会引起爆炸。当机器运行时，请确保机器周围区域保持清洁。

警告

有火灾 / 材料损坏 / 电器损坏的危险！

本电器含有环保但易燃的 R290 制冷剂。
令明火和火源远离电器。



警告

有火灾 / 材料损坏 / 机器损坏的危险！

如果程序在烘干过程结束之前终止，这会阻止衣物充分冷却，并可能导致衣物点燃，甚至可能导致材料损坏或机器损坏。

- 在烘干过程的最后阶段，将不对滚筒中的衣物加热（冷却周期）。这是为了确保衣物温度保持在不会损坏衣物的水平。
- 在烘干过程结束之前不能关机，除非立即将所有衣物从滚筒中取出并铺开（散热）。

警告

有中毒 / 材料损坏的危险！

冷凝水不可饮用，因为可能被线头污染。被污染的冷凝水可能对健康有害，并会导致材料损坏。切勿饮用或再利用。

警告

有中毒危险！

含溶剂的清洁剂可能会释放有毒蒸汽，如清洁溶剂。
不要使用含溶剂的清洁剂。

警告

有受伤危险！

- 当机门打开时，如果您倚靠在机门上，机器有可能会翻倒，从而造成伤害。
不要倚靠在打开的机门上。
- 如果您爬到机器上，顶盖板可能会断裂，从而造成伤害。
不要爬到机器上。
- 将手伸到正在转动的滚筒中，有导致手部受伤的危险。
请先等待滚筒停止转动。

注意！

材料损坏 / 机器损坏

- 如果机器中的衣物量超过其最大洗涤容量，机器可能无法正常运行，这也可能造成材料损坏或机器损坏。
请勿超过最大洗涤容量。确保遵循每一个程序设定的最大洗涤容量。
- 如果使用电器时不安装绒毛收集器（根据电器规格，可为绒毛过滤器、绒毛搜集盒等），或绒毛收集器不完整或有损坏，可能会导致电器损坏。
在未安装绒毛收集器或绒毛收集器不完整或有损坏时，请勿操作电器。
- 机器运行时，头发和线头等细小物体可能会阻塞进风口。
请让这些物体远离机器。
- 在机器中烘干泡沫和泡沫橡胶可能会令其变形或融化。
切勿在机器中烘干包含泡沫或泡沫橡胶的衣物。

- 如果倒入机器的洗涤剂或清洁剂分量不对，可能会造成材料损坏或机器损坏。
根据制造商说明使用洗涤剂 / 护理剂 / 清洁剂和柔顺剂。
- 如果机器过热，机器可能无法正常运行，或者可能会造成材料损坏或机器损坏。
当机器运行时，请确保机器的进风口始终畅通，机器周围通风良好。

清洁 / 维护

警告

有生命危险！

本机器由电力供电。接触带电部件会有被电击的危险。请确保：

- 关机。拔下电源插头。
- 切勿用湿手握住电源插头。
- 拔下电源插头时，请握住电源插头的本体，切勿直接拉拽电源线。
- 请勿对机器或其功能进行任何技术改造。
- 如果需要维修机器或更换电源线等情况时，请与我们的客户服务中心联系，请勿擅自操作。
- 备用电源线可以在我们的客户服务中心购买到。

警告

有中毒危险！

含溶剂的清洁剂可能会释放有毒蒸汽，如清洁溶剂。
不要使用含溶剂的清洁剂。

警告**有电击 / 材料损坏 / 机器损坏的危险！**

如果湿气渗透到机器，可能会导致机器短路。

不要使用压力式清洗器、蒸汽清洗器、软管或喷枪清洁机器。

警告**有受伤 / 材料损坏 / 机器损坏的危险！**

使用其他品牌的备件和附件非常危险，可能会造成伤害、材料损坏或机器损坏。

为安全起见，请使用原装零配件。

注意！**材料损坏 / 机器损坏**

清洁剂和衣物预处理剂（例如除垢剂、预洗喷剂等）接触到机器表面可能会造成积器损坏。请确保：

- 请勿让这些试剂接触到机器表面。
- 仅用湿的柔软毛巾擦拭机器。
- 请立即清除清洁后残留的任何试剂。

**节能技巧**

- 在烘干之前对衣物进行脱水。衣物越干，程序持续时间就越短，进而减少能源消耗。
- 按照程序所允许的最大负载向电器放入负载。

提示： 如果超过最大干衣量，将会延长程序时间，增加能源消耗。

- 在通风良好的室内操作电器，确保电器上的进风口未堵塞，以便空气交换可以顺利进行。
- 从电器中定期清除绒毛。如果电器中存在绒毛，这会延长程序持续时间，增加能源消耗。
- 在程序开始前或程序结束后，如果长时间不执行任何电器操作，电器将自动切换到节能模式。显示屏和指示灯将在数分钟后熄灭，▶|| 开始 / 暂停 将闪烁。要结束节能模式，只需在电器上执行一个操作，例如打开和关闭机门。
- 当电器处于节能模式时，如果长时间不执行任何电器操作，电器将自动关断。

提示： 当电器处于节能模式时，如果电器上的 Wi-Fi 开启，电器将不会自动关断。



安装和连接电器

随本品配套提供:

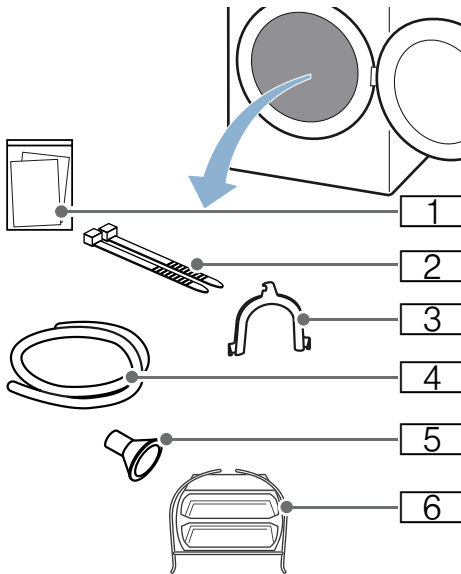

- 1 随附文档 (例如安装与操作说明)
- 2 紧固零部件
- 3 用于将排水软管固定到位的 U 形件
- 4 排水软管
- 5 连接适配器
- 6 羊毛织物挂架篮

1. 从电器上完全拆除任何包装和保护盖。
 2. 打开机门。
 3. 从滚筒中取出所有附件。
- 现在, 您可以安装和连接电器。

注意!

有材料损坏 / 电器损坏的危险

残留在滚筒内但并非设计用于电器操作的物品可能会造成材料损坏和电器损坏。从滚筒中取出这些物品及所有附件。

安装电器

警告
有生命危险!

儿童有把自己关在机器的可能, 由此会有生命危险。

- 请勿将机器安装在门后, 这可能会损坏机器机门, 或无法完全打开机器机门。
- 一旦机器达到其使用寿命, 请先切断电源, 拔下电源线。剪断电源线, 和电源插头一起丢弃。破坏机门门锁。

警告

有爆炸 / 着火危险!

如果机器周围的空气中存在煤尘或面粉, 这可能会引起爆炸。当机器运行时, 请确保机器周围区域保持清洁。

警告

有火灾 / 材料损坏 / 电器损坏的危险!

本电器含有环保但易燃的 R290 制冷剂。令明火和火源远离电器。



警告

有受伤 / 材料损坏 / 机器损坏的危险!

- 机器在运行时可能会震动或移动, 这可能会造成受伤或材料损坏。将机器安装在一个干净、平整的固体表面上, 按照水平仪的指示通过调节底脚螺丝来调平。
- 将本电器不正确地放在 (叠加) 洗衣机顶部, 可能会造成受伤、材料损坏和 / 或电器损坏。如果将本电器放在洗衣机顶部, 洗衣机的深度和宽度必须至少与电器相同, 同时必须使用适当的连接件 (如果可用) 固定到位。→ 12 页
- 电器必须使用该连接件进行固定。禁止用其他任何方式堆叠电器。
- 如果通过机器的突出部件 (例如, 机器机门) 搬运机器, 部件有可能发生断裂从而导致人员受伤的危险。请勿用机器的任何突出部件搬运机器。

警告**有受伤危险！**

- 机器很重。在搬运时要小心，防止危险的发生。
请勿自己搬运机器。
- 机器的尖锐边缘可能会划伤手。
切勿握住机器的尖锐边缘。搬运机器时请戴防护手套。

注意！**材料损坏 / 机器损坏**

如果机器过热，机器可能无法正常运行，或者可能会造成材料损坏或机器损坏。当机器运行时，请确保机器的进风口始终畅通，机器周围通风良好。

按以下说明安装电器：

1. 将电器放在整洁、水平、坚实的表面上。
2. 使用水平仪检查电器是否处于水平状态。

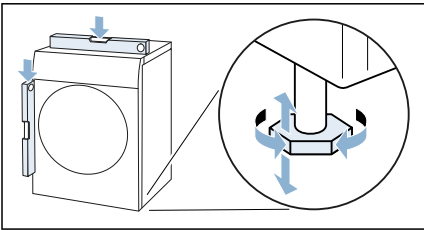

3. 如有必要，旋转电器底角，以确保其处于水平状态。
现在，您可以连接电器。

提示

- 电器全部底脚都必须牢牢地立在地面上。
- 如果电器没有正确安装，这可能会导致噪音、振动、滚筒不平衡操作和 / 或残留水从电器中漏出。

连接电器**警告****有电击 / 火灾 / 材料损坏 / 机器损坏的危险！！**

如果机器安装不当，可能会导致危险的发生。请确保：

- 电源插座上的电压与机器上（电器铭牌）规定的电压必须一致。电器铭牌上标明了额定功率。
- 机器必须通过安装正确的接地插座安装到交流电源上。接地插座必须是可以随时方便取用的。
- 电源插头和接地插座必须相匹配，接地系统也必须安装正确。
- 电缆的横截面足够大。
- 电源插头必须是可以随时方便取用的。如果电源插头不能随时取用，为了满足相应的安全法规，需按照电气安装规则在永久装置中装入一个双极断开开关。
- 如果需要使用断路器时，请确保您使用的断路器带有  标志。只有带这一标志才表示是有效的，是符合规定的。

警告**有电击 / 火灾 / 材料损坏 / 机器损坏的危险！**

如果机器的电源线被更改或损坏，可能会由于过热导致电击、短路或火灾。电源线不得扭结、挤压或更改，不得接触任何热源。

警告**有火灾 / 材料损坏 / 机器损坏的危险！**

使用移动插排或延长电线可能会由于过热或短路导致火灾。

将机器电源插头直接连接到已经安装正确的接地插座中。请勿使用移动插排或延长电线。

警告**有受伤危险！**

如果水管和电源线铺设不当，会有被绊倒而受伤的危险。

请确保铺设的水管和电源线，不会引起被绊倒的危险。

按以下说明连接电器：

1. 连接排水软管。→ 36 页

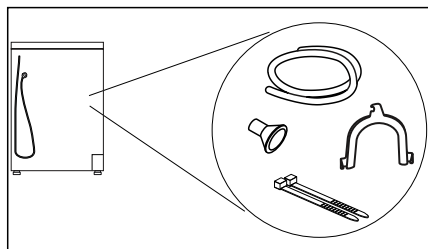

2. 将电器的电源插头插入到指定插座。

3. 检查电源插头是否牢固。

您的电器准备就绪。

注意！

有材料损坏 / 电器损坏的危险

该电器包含制冷剂，如果在搬运后立即操作，则可能会造成损坏。

在首次使用之前，让电器静置两小时。

提示：如果有疑问，请求合格的专业人员连接电器。

在第一次使用电器之前

在首次使用机器前：

检查机器是否有运输损坏。若有损坏，请勿使用。如果您有任何问题，请联系销售商或者客户服务中心。

提示：一旦电器正确安装和连接，即已使用就绪。无需其它步骤。

可选附件

订购可选附件* 从售后服务部门：

■ **底座：**

为使衣物取、放更方便，请使用底座抬高干衣机。

搬运衣物时，您可将洗衣篮内置在底座抽屉中。

— 订货号：**WZ20530W**。

* 取决于电器特性

快速参考指南

提示：必须正确安装和连接。 → 10 页

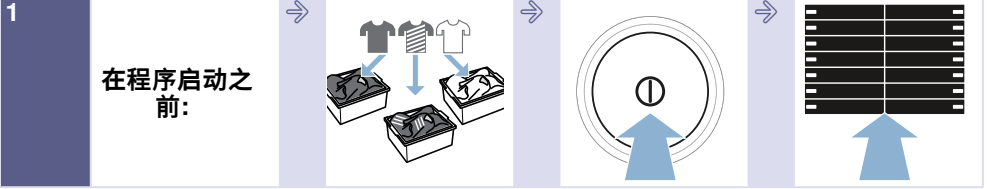

对衣物进行分类。

接通电源。

选择程序。

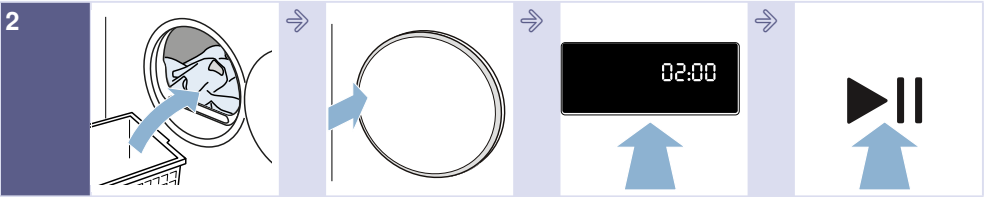

打开机门，将衣物放置在滚筒中。

关闭机门。

必要时调节程序设置。

启动程序。

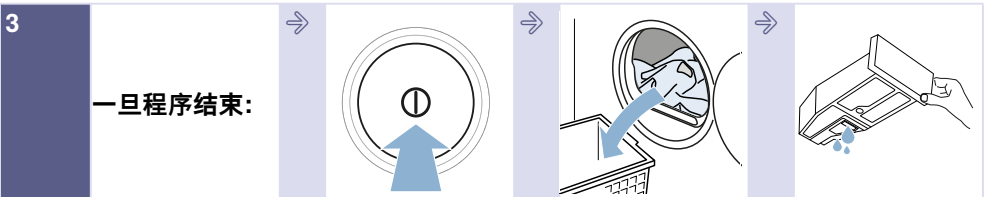

关闭电源。

打开机门，取出衣物。

倒空冷凝水盒。

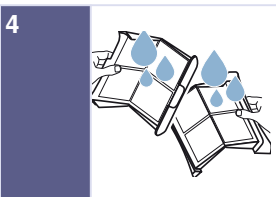

去除绒毛。

充分了解您的电器

电器总览

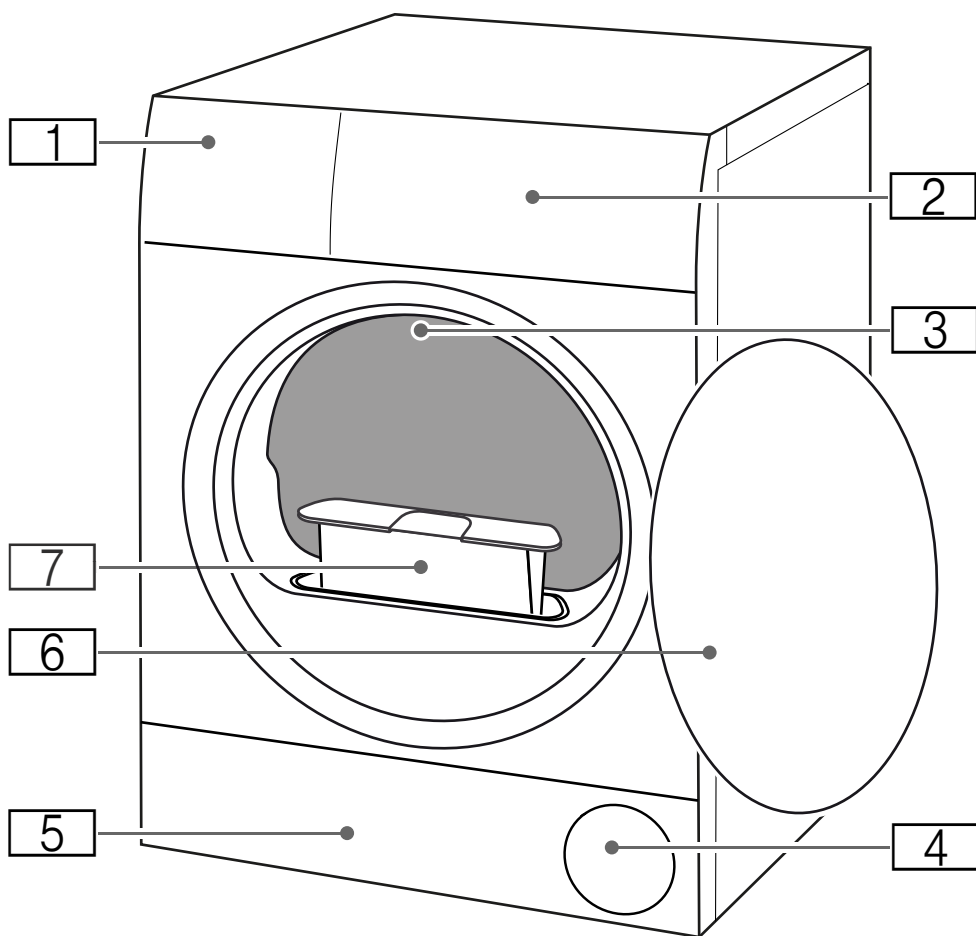

- 1 冷凝水盒
- 2 控制面板
- 3 滚筒内部照明 (依型号而定)
- 4 进风口
- 5 底座装置上的维修挡板
- 6 机门
- 7 绒毛收集器

面板

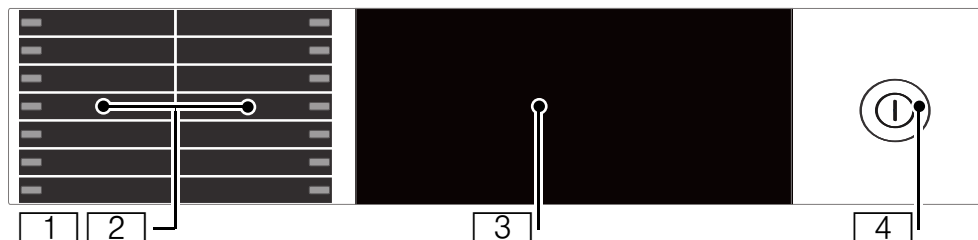

1 程序按键：通过轻微按下中间的相关按键设置程序。

2 程序：→ 22 页

3 显示屏：

该电器上的显示屏对触摸有响应（触摸显示屏）。

- 通过按下盒子中的按键来操作电器
- 查看设置和信息

4 ①：开启 / 关闭电器

显示屏

该电器上的显示屏对触摸有响应（触摸显示屏）。您可通过轻微按下盒子中的触摸感应按键开启设置。被开启的设置特别明亮，以在显示屏上突出显示。您可通过重复按下显示屏上的相关按键，来更改或停用开启的设置。







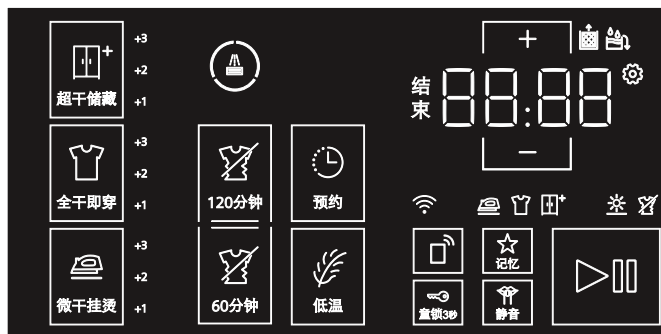



注意！

材料损坏及机器损坏的危险。

屏幕可能在强力作用下损坏。请勿用尖锐物品点击屏幕或用力按压屏幕。



按键	说明
 超干储藏 +1; +2; +3	干衣等级：即穿烘干 Plus 干衣度可以微调
 全干即穿 +1; +2; +3	干衣等级：即穿烘干 干衣度可以微调
 微干挂烫 +1; +2; +3	干衣等级：挂晒烘干 干衣度可以微调
 120 分钟	防皱 120 min
 60 分钟	防皱 60 min
 预约	“预约”时间
 低温	低温烘干
 记忆	最爱程序
 童锁 3 秒	童锁 (按下 3 秒钟) → 19 页
 静音	安静烘干, 没有运行和通知信号音 → 19 页
 远程启用	远程启用和 Home Connect 设置 → 31 页
+	选择按键
-	
 ▶ 	开始和暂停
程序设置的详细说明, 来自 → 24 页	

显示	说明	信息
	程序状态: 烘干	亮起: 状态显示
	<ul style="list-style-type: none"> ■ 烘干目标 熨干 ■ 烘干目标 晾干 ■ 烘干目标 晾干 增强版 	
 -P- End	免熨烫 暂停 程序结束	
00:00	程序时间	预计程序时间, 单位 以小时和分钟表示。
例如 结束 02:45	程序延迟	调整和激活时 及时完成
	排空冷凝水容器 → 29 页	<ul style="list-style-type: none"> ■ 排空并装入 冷凝水容器 → 29 页 然后按压  开始 / 暂停。 ■ 清洁冷凝水容器中的 滤网。 ■ 如安装了选装的 排水软管 *, 则确保排水软管: <ul style="list-style-type: none"> - 已正确连接。→ 36 页 - 敷设无 弯折。 - 未堵塞 例如因沉淀。 ■ 进行增强型 设备维护。 ■ 检查是否有异物进入 底板单元。打开保养活门并去除 异物。
	绒毛筛网	去除绒毛 → 29 页
 	自动冲洗 热交换器 显示冲洗过程	自动清洁 热交换器。在显示的过程中期间请勿拉出 冷凝水容器。
	无线网络	<ul style="list-style-type: none"> ■ 关闭: 无线网络停用, 设备 未与家庭网络连接。 ■ 闪烁: 设备尝试与家庭网络 建立连接。 ■ 亮起: 无线网络已激活, 设备 与家庭网络已连接。
CR-E	简单的设备维护	无故障。使用一段时间后, 设备自动建议简单的设备维护。进行简单的设备维护。 → 43 页
	设备设置	调整 设备设置 → 19 页

Hot	CoolDown (冷风防皱)	<p>烘干时可能产生高温。为避免衣物损坏，CoolDown (冷风防皱) 过程可降低温度，当您：</p> <ul style="list-style-type: none">■ 暂停程序时■ 取消程序时■ 通过 APP 关闭设备时 <p>通过 APP 暂停、取消或关闭后 30 秒，CoolDown (冷风防皱) 启动。CoolDown (冷风防皱) 期间，可继续操作设备。</p> <p>提示</p> <ul style="list-style-type: none">■ CoolDown (冷风防皱) 期间，滚筒在暂停状态下继续旋转。■ CoolDown (冷风防皱) 期间，请勿更改程序。■ 温度调节可能持续最多 10 分钟。
-----	-----------------	--

电器设置

您可直接启用 / 停用电器设置或在  下进行更改。

童锁

启用童锁，防止控制面板上的设置被意外更改。

启用 / 停用儿童锁：

- 按下并按住  童锁 3 秒 3 秒钟。

提示：即便电器已经被关断，童锁仍然保持启用状态。当打开电器时，如果您希望更改控制面板上的设置，您需要停用童锁。

安静烘干

如果您启用  静音，电器将在没有任何运行或通知信号音的情况下运行。

开启 / 停用“安静烘干”：

- 按下  静音。

电器的运行和通知信号音现已开启 / 停用。

更改电器设置



您可以更改以下电器设置 ：

- 运行信号音的音量
- 显示亮度
- 提醒信号音的音量（例如在程序结束时）

按以下说明调用 ：

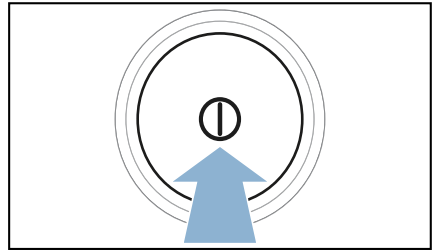
1. 按下  开启电器。





2. 按下并按住  静音 3 秒钟。
 将显示在显示屏上。

您现在可以更改电器设置。

调整运行信号音的音量

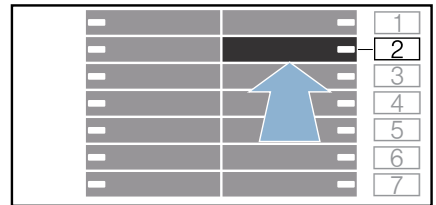
1. 将程序设置到位置 2。



 和当前设置值将出现在显示屏上。

zh 电器设置

- 按下并按住 +，直至您需要的设置值出现在显示屏上。

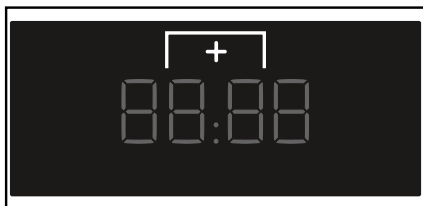

设置值:

- 0 关
- 1 低
- 2 中
- 3 高
- 4 非常高

- 更改您需要的任何附加电器设置，或保存并退出电器设置。

调整显示亮度

- 将程序设置到位置 3。

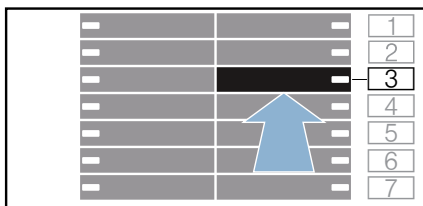

[] 和当前设置值将出现在显示屏上。

- 按下并按住 +，直至您需要的设置值出现在显示屏上。

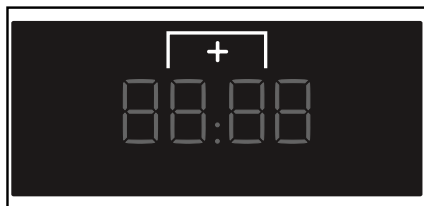

设置值:

- 1 低
- 2 中
- 3 高
- 4 非常高

- 更改您需要的任何附加电器设置，或保存并退出电器设置。

调整运行信号音的音量

- 将程序设置到位置 1。

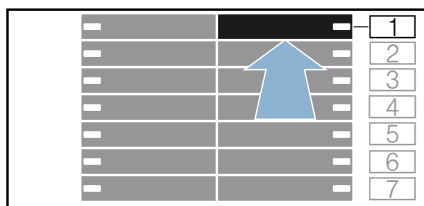

R 和当前设置值将出现在显示屏上。

- 按下并按住 +，直至您需要的设置值出现在显示屏上。

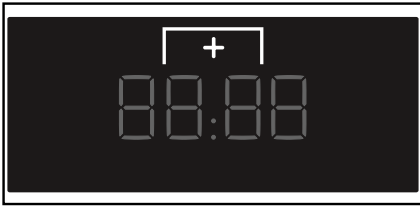



设置值:

- 0 关
- 1 低
- 2 中
- 3 高
- 4 非常高

- 更改您需要的任何附加电器设置，或保存并退出电器设置。

保存并退出电器设置

按以下说明保存并退出电器设置:

- 按下  静音 或:
- 等待 10 秒钟, 或:
- 按下  关闭电器。















提示：即使在电器关闭之后，所选的设置也会保留。

 程序概览

程序	最大干衣量
程序名称 有关程序及程序适用衣物的简要说明。	最大干衣量基于衣物的干衣重量
棉织物 棉麻制耐磨、耐热织物。 提示： 程序持续时间基于 4kg 衣物和 1000 转 / 分钟的脱水转速。考虑到实际烘干负载，剩余时间会随着烘干进程更新。	9 kg
混合 各种由纯棉和合成织物制成的衣物。	3 kg
化纤 合成或混纺织物。	3.5 kg
超柔 精细织物、可洗衣物，例如缎子、合成或混纺衣物。	2 kg
羊毛 - 挂架 羊毛织物或包含羊毛的衣物；鞋 / 运动鞋和训练鞋；由聚合物纤维制成的可洗柔软玩具。 提示 <ul style="list-style-type: none"> ■ 仅可使用羊毛织物挂架篮 → 34 页 烘干衣物。 ■ 请勿烘干皮鞋或带皮革件的鞋子。 ■ 此外，柔软玩具中的填充物也必须适用于滚筒式干衣机。 	挂架篮中的最大羊毛织物 / 柔软玩具衣物量： 1 挂架篮衣物 挂架篮中的最大鞋子量：1 双
除菌 耐磨织物。 提示： 程序达到较高的温度。特别适用于严格的卫生要求。	4 kg
少量烘 对于纯棉和化纤织物的小件衣物。 提示： 当烘干程序结束后，如果衣物仍然过于潮湿，请重复执行程序。	0.5 kg
快烘 40' 合成织物和薄棉的混合洗衣量。	2 kg
热风定时 适用于除羊毛和丝绸以外的所有织物的定时程序。 适用于预烘干过的或略微潮湿衣物以及烘干多层、厚重衣物。 提示： 在定时程序中，不会自动检测衣物的剩余水分。当烘干程序结束后，如果衣物仍然过于潮湿，请重复执行程序，如果需要，延长程序持续时间。 → "程序设置" 页 24	3 kg

<p>冷风定时</p> <p>适用于除羊毛和丝绸以外的所有织物的定时程序。 用于给耐磨损的衣物清新去味。</p> <p>提示： 您可以调整程序持续时间。 → "程序设置" 页 24</p>	3 kg
<p>衬衫</p> <p>纯棉、亚麻、合成纤维或混纺免烫衬衫 / 上衣。</p> <p>提示： 程序结束后取出衣物。您可将衣物挂起或立即穿在身上。</p>	1.5 kg (上限为 6 件衬衫)
<p>运动装</p> <p>含有薄膜涂层和防水材料的户外防水服。</p>	1.5 kg
<p>羽绒服</p> <p>内充羽绒的衣物、床单或被子。</p> <p>提示</p> <ul style="list-style-type: none"> ■ 单独烘干大件衣物。 ■ 一旦程序结束，请摇动衣物，以使填充物发散，消除口袋中的任何水分。必要时重启该程序。 	1.5 kg
<p>被子</p> <p>内充合成纤维的衣物、枕头、被子和床单。</p> <p>提示： 单独烘干大件衣物。遵照护理标签上的说明进行操作。</p>	2.5 kg

P+ 程序设置

按键	指示符 / 符号	说明和通知
<p>提示：并非所有按键及其功能均可在所有程序中进行开启。被开启的设置特别明亮，以在显示屏上突出显示。您可通过重复按下显示屏上的相关按键，来更改或停用开启的设置。</p>		
 (远程启动)		<p>按下  (远程启动) 允许您通过 Home Connect 应用程序远程启动电器，并调用 Home Connect 设置。</p> <p>允许电器通过 Home Connect 应用程序远程启动：</p> <p>提示：远程启动仅在电器门处于关闭状态且电器连上家庭网络时才会启用。</p> <ul style="list-style-type: none"> ■ 短暂按下 。 <p>提示：出于安全原因，在下列情况下，远程启动将被停用： 打开机门。 断电。 一旦程序结束。 如果您按下电器上的  开始 / 暂停。 再次短暂按下 。 按下  关闭电源。</p> <p>调用 Home Connect 设置：</p> <ul style="list-style-type: none"> ■ 按下并按住  至少 3 秒钟。
干衣度：		针对需要烘干的衣物选择所需的干衣等级。
 超干储藏		不太容易烘干的厚重多层衣物。
 全干即穿		普通、单层衣物。
 微干挂烫		烘干后需要保持潮湿并适用于熨烫或挂起的普通、单层衣物。
干衣度	+1 +2 +3	<p>当烘干程序结束后，如果您认为衣物仍然过于潮湿，您可以调整干衣度，以达到特定的干衣等级。为了增加干衣等级，请将干衣度设为 +1 至 +3 之间。这将延长程序持续时间，但温度将保持不变。</p> <p>重复按下干衣等级，例如  微干挂烫，直至显示所需的干衣度 +1、+2、+3。</p> <p>一旦您调整了干衣等级的干衣度，该设置将被保留，即使电器关闭也是如此。</p>

<p>🕒 预约</p>	<p>结束 0.5 - 24</p>	<p>程序启动前，您可以使用“预约”时间设置您希望程序结束的时间。这允许您将程序结束时间延迟达 24 小时：</p> <ol style="list-style-type: none"> 1. 设置程序。 将针对选择的程序显示程序持续时间，例如 00:45 (小时:分钟)。 2. 按下 🕒 预约。 提示： 您可使用 + 和 - 选择按键来更改设置值。 3. 按下 ▶ 开始 / 暂停。 这将启动“预约”时间。 在启动程序之前，所选的“预约”时间 (例如 结束 08:45) 将显示在显示屏上，同时进行倒计时，直到烘干程序开始。然后显示程序的持续时间。 <p>提示： 程序持续时间包含在“预约”时间中。</p>
	<p>例如 0: 40</p>	<p>定时程序 的烘干时间可以延长到 3 小时 30 分钟，每次增量为 10 分钟。 提示： 您可使用 + 和 - 选择按键来更改设置值。</p>
<p>🌀 60 分钟 (防皱 60 分钟) 🌀 120 分钟 (防皱 120 分钟)</p>	<p>🌀</p>	<p>滚筒在烘干后定时抖动衣物，以防衣物起皱。您可以启动 60' (按 🌀 60 分钟 (防皱 60 分钟)) 或 120' (按 🌀 120 分钟 (防皱 120 分钟)) 防皱功能，或者取消这项功能。</p>
<p>🌿 低温</p>		<p>降低精细织物的烘干温度 (如聚丙烯、弹性纤维材料等衣物) 可能会延长烘干时间。</p>
<p>☆ 记忆</p>		<p>按下 ☆ 记忆 以保存设置，使用定制程序设置启动程序。</p> <p>保存或覆盖常用程序：</p> <ol style="list-style-type: none"> 1. 设置您所需要的程序。 程序设置将出现在显示屏上。 2. 如有必要，调节程序设置。 3. 按下并按住 ☆ 记忆 3 秒钟。 <p>带有定制程序设置的该程序现已保存到您的常用程序列表中。</p> <p>提示： 即使在电器关闭之后，所选的设置也会保留。</p> <p>启动常用程序：</p> <ol style="list-style-type: none"> 1. 按下 ① 开启电器。 2. 按下 ☆ 记忆。 <p>带有定制程序设置的该常用程序现已启动。</p>



衣物

准备烘干衣物



警告

有爆炸 / 着火危险！

在烘干过程中，某些物质可能会点燃，甚至引起机器着火或爆炸。

从衣物的口袋中取出任何打火机或火柴。

注意！

滚筒和衣物存在损坏的危险

当电器正在运行时，留在衣物口袋中的物品可能导致滚筒和衣物损坏。从衣物口袋中取出所有物品（例如金属物品）。

按照以下说明准备衣物：

- 系好衣物腰带、围裙绑带等，或使用洗衣袋。
- 拉上拉链，挂好挂钩，扣好线孔、纽扣。扣好大件衣物的纽扣，如被套。
- 极小的织物（如婴儿袜）必须与其他大件织物（如毛巾）一同烘干。
- 请使用定时程序烘干单件衣物。
- 通常，针织衣物（如 T 恤衫、毛线衫）首次使用滚筒式干衣机烘干后会略微缩水。请使用较温和的程序。
- 不应过度烘干免熨衣物。这会导致衣物起皱。
- 某些洗涤剂 and 护理剂（如上浆剂或柔软剂）含有微粒，可能会累积在湿度感应器中。这可能会损害传感器性能，继而影响烘干效果。

提示

- 如果衣物清洗后需要烘干，请按照厂家说明使用适量的洗涤剂和护理剂。
- 定期清洁湿度传感器 → 39 页。

分类衣物

提示：将衣物逐件放入电器。为了更为有效地烘干，请勿将一团衣物一次填满到干衣机中。

注意！

干衣机或衣物存在材料损坏的危险

当进行烘干时，不适合用于滚筒式干衣机的衣物可能会损坏电器和衣物。在烘干衣物之前，请根据护理标签上提供的信息将衣物分类：

- 适于使用滚筒式干衣机烘干
- 常温烘干
- 低温烘干
- 不可用滚筒烘干

当对要烘干的衣物进行分类时，应考虑以下几点：

- 为了达到均匀的烘干效果，应只同时烘干面料和质地相同的衣物。如果同时烘干薄厚不一的衣物和多层织物，烘干结果将会不同。
- 使用各烘干程序的相应衣物说明来帮助选择最合适的程序。
 - "程序概览" 页 22
 - "用羊毛织物挂架篮烘干" 页 34

提示：您可为仍然潮湿的衣物选择定时程序，增加烘干时间。

注意！

电器和衣物存在损坏的危险

请勿在电器中翻转烘干如下衣物或织物：

- 染有溶剂、蜂蜡或油脂的衣物。
- 未清洗衣物。
- 由不透气织物制成的衣物（如橡胶涂层）。
- 由精细织物制成的衣物，如丝绸和由合成材料制成的窗帘。

操作电器

装入衣物并开启电器

提示：必须正确安装和连接。→ 10 页

1. 准备衣物并将其分类。
2. 按下 ① 开启电器。

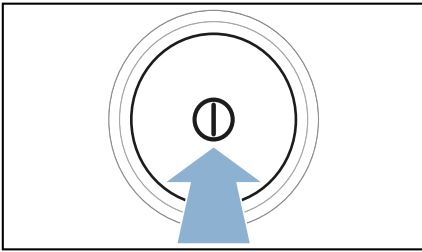

3. 打开机门。
检查滚筒是否已完全倒空。如有必要，将其倒空。

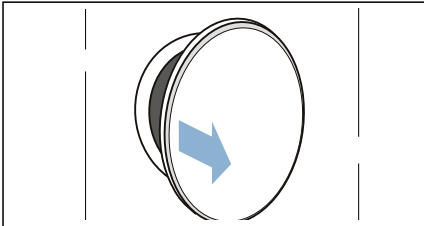

4. 将衣物展开放入滚筒中。

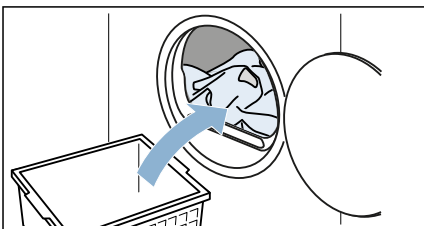

5. 关闭电器门。

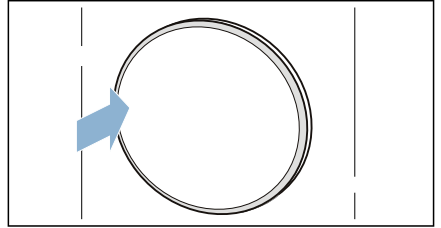

注意！

电器或衣物存在材料损坏的危险。
确保衣物没有夹在机门中。

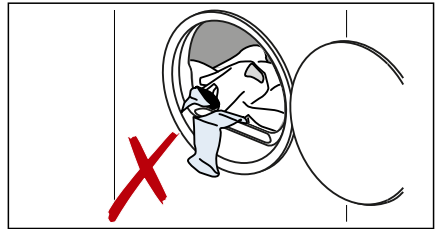

提示：在打开并关闭机门后以及启动程序时，电器滚筒照明亮起。滚筒内部照明灯会自行熄灭。

设置程序

提示：如果您已经开启了童锁，必须将其停用，然后才能设置程序。→ 19 页

1. 设置您所需要的程序。

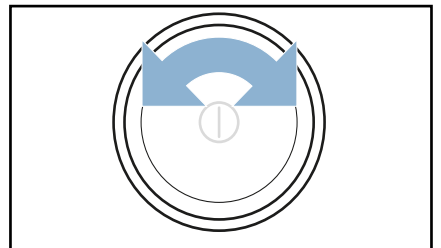

2. 如有必要，调节程序设置。
→ "程序设置" 页 24

启动程序

按下 ▷|| 开始 / 暂停。

提示：如果您希望防止程序被无意调整，您可开启童锁。→ 19 页

程序进度

程序状态将在显示屏上显示。

提示：当选择某一程序后，显示最大干衣量的预计烘干时间。烘干时，湿度传感器会测量衣物中的残留水分。显示屏上显示的程序持续时间和剩余时间随着程序进度自动调整，具体取决于衣物有多潮湿（例外：定时程序）。

更改程序或增加更多衣物

烘干时，您可随时取出或增加衣物，以及更改或调整程序。

1. 打开机门或者按 ▷|| 开始 / 暂停 键暂停机器。

提示：当冷却阶段被激活时，即使机器被暂停，滚筒也仍然在转动。您可以随时通过打开机门来终止冷却阶段。

2. 增加或取出衣物。

3. 必要时，可以选择不同的程序和程序设置 → "程序概览" 页 22。

→ "程序设置" 页 24

提示：请勿在冷却阶段更改程序。

4. 关闭机门。

5. 按下 ▷|| 开始 / 暂停。

提示：程序持续时间会根据干衣量和衣物中的残留水分进行更新。当程序或衣量变更时，显示的值可能发生变化。

取消程序

通过打开机门或按下 ▷|| 开始 / 暂停，可随时取消程序。

注意！

有着火危险。衣物可能着火。

如果您取消程序，从干衣机中取出所有衣物并将其展开，便于散热。

程序结束

End 将出现在显示屏上。

取出衣物，关闭电源

1. 取出衣物。

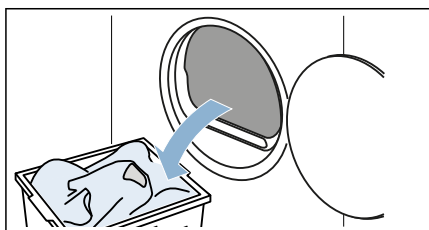

2. 按下 ① 关闭电源。

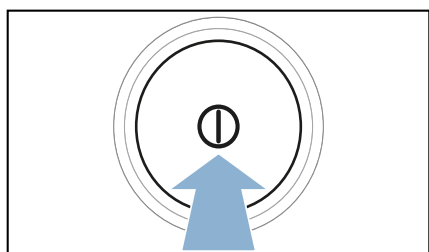

倒空冷凝水盒

烘干期间，设备中会产生冷凝水。

如不使用排水软管，设备冷凝水将流入冷凝水容器中。在这种情况下，必须在每次烘干后清空冷凝水容器，如果容器在烘干过程中提早充满，需要额外清空。

1. 水平拉出冷凝水盒。

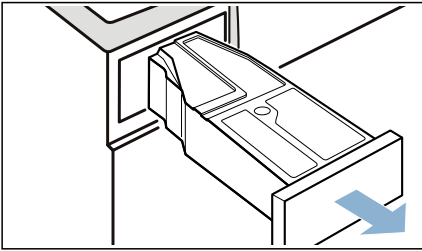

2. 倒出冷凝水。

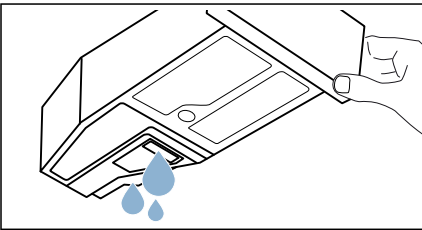

注意！

有损害健康和材料损坏的危险

冷凝水不可饮用，因为可能被绒毛物质污染。污染的冷凝水可能对您的健康有害，并会导致材料损坏。切勿饮用冷凝水或重新利用。

3. 将冷凝水盒推回到电器中，直至感觉锁定到位。

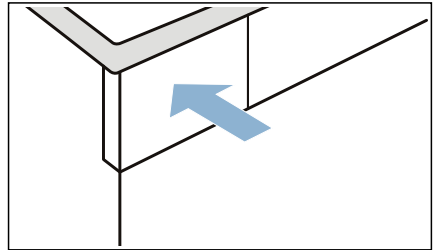

提示：冷凝水盒中的过滤器用于过滤电器自动清洁时所用的冷凝水。过滤器可通过倒空冷凝水进行清洁。您仍应定期检查过滤器是否有任何积聚，必要时将其清除。
→ "清洁冷凝水盒中的过滤器" 页 40

去除绒毛

提示：烘干过程中，衣物中的绒毛和毛发会留存在绒毛收集器内。如果绒毛收集器堵塞或脏污，这将减少空气流动，妨碍电器达到最佳的烘干效果。脏污的绒毛过滤器会增加功耗，增加所需的烘干时间。

在每次烘干循环之后清洁绒毛收集器：

1. 打开机门，从中清除所有绒毛。
2. 抽出双层绒毛收集器。

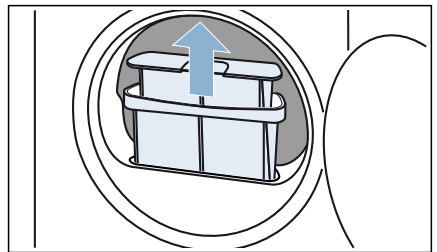

3. 清除绒毛过滤器安装槽处的绒毛。请确保没有绒毛落入打开的轴中。

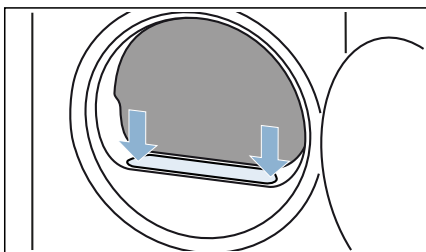

4. 拆开双层绒毛收集器。

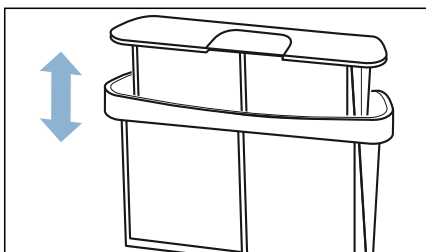

5. 打开收集器的两部分。

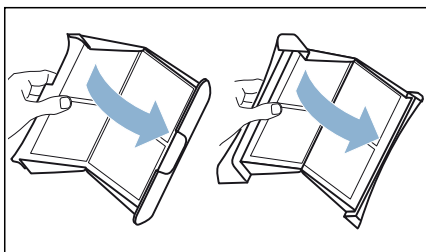

6. 清除双层绒毛收集器上的所有绒毛。

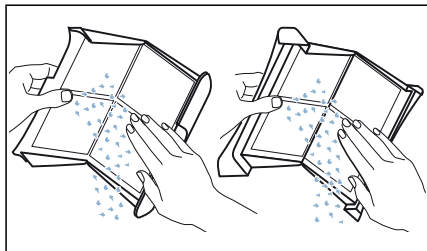

7. 用温水冲洗掉绒毛。

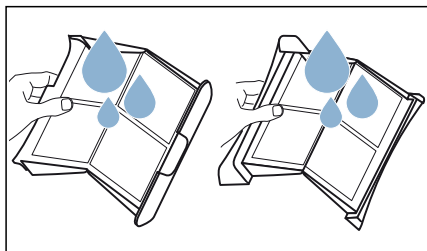

8. 烘干绒毛收集器的两部分，将其卡入关闭，重新插入收集器。

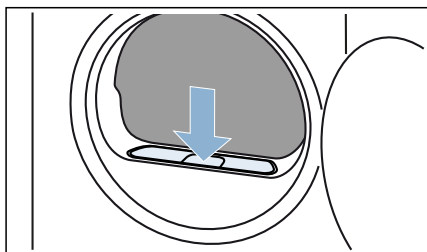

注意！
材料损坏 / 电器损坏

如果使用电器时不安装绒毛收集器（根据电器规格，可为绒毛过滤器、绒毛搜集盒等），或绒毛收集器不完整或有损坏，可能会导致电器损坏。
在未安装绒毛收集器或绒毛收集器不完整或有损坏时，请勿操作电器。

Home Connect

该电器具备 Wi-Fi 功能，可通过智能手机或平板电脑远程控制。

通过 Home Connect 应用程序，您可使用智能手机或平板电脑在电器上进行以下操作：

- 选择并启动程序。
- 更改程序设置。
- 查询程序状态。
- 更改电器设置。
- 关闭电源。

使用家居互联功能前，请在手机或平板电脑上安装应用程序，注册，自动或手动将电器连接到家庭网络（您只需要做第一次），然后将移动设备通过应用程序连接到电器上。

您可在我们的 Home Connect 网站 www.home-connect.cn 找到关于该应用程序的信息。

Home Connect 功能是否可用取决于您的国家 Home Connect 服务是否可用。Home Connect 服务并不是在每个国家都可用。您可以在以下网站察看更多信息：www.home-connect.cn。

提示

- 请遵守本说明手册中的安全预防措施，确保即便是通过 Home Connect 应用程序远程操作电器时也严格遵守这些要求。您也必须遵守 Home Connect 应用程序中的说明。
- 电器工作时，不可在 Home Connect 应用程序中执行更改操作。但是您可以通过 Home Connect 应用程序查看直接在电器上进行的任何调节。





自动连接至家庭网络

如果您的路由器有 WPS 功能，可以自动方式将电器连接至您的家庭网络。

如果您的路由器不具备 WPS 功能，您需要手动将电器连接至您的家庭网络。

电器的 Wi-Fi 功能必须开启。

1. 接通电源。

2. 按下并按住  至少 3 秒钟。
Aut（自动连接）将出现在显示屏上。
3. 按下  开始 / 暂停 连接到网络。 将在显示屏上闪烁。
现在电器将尝试连接至您的家庭网络。
4. 在 2 分钟内启用您的家庭网络路由器上的 WPS 功能。
如果电器已经成功连接至您的家庭网络，显示屏上将出现 *con*（已连接）， 将持续常亮。
5. 短暂按下  退出 Home Connect 设置。

提示： 如果无法建立连接，*Err*（故障）将出现在显示屏上。检查您的电器是否在您的家庭网络范围内。再次尝试自动连接或手动连接您的电器。

手动连接至家庭网络



如果您的电器已自动连接至家庭网络，您可以跳过手动连接步骤。

如果您的路由器不具备 WPS 功能，您需要手动将电器连接至您的家庭网络。

电器的 Wi-Fi 功能必须开启。

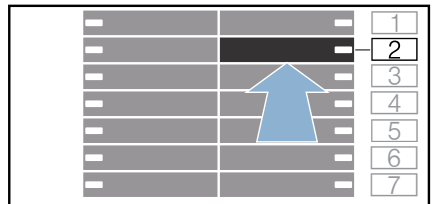
1. 接通电源。
2. 按下并按住  至少 3 秒钟。
Aut（自动连接）将出现在显示屏上。
3. 将程序设置到位置 2。



- SAP*（手动连接）将出现在显示屏上。
4. 按下  开始 / 暂停 连接到网络。 将在显示屏上闪烁。
现在电器将建立自己的 Wi-Fi 网络，名称 (SSID) **Home Connect**。您可使用智能手机或平板电脑访问该网络。
 5. 在您的智能手机或平板电脑上调用 Wi-Fi 设置。

6. 将您的智能手机或平板电脑连接至 **Home Connect Wi-Fi** 网络，输入密码 (key) “**HomeConnect**”。

提示：连接过程可能需要 60 秒。

7. 一旦成功连接，打开手机或平板电脑上的应用程序。

8. 在 Home Connect 应用程序中输入您的**家庭网络**的名称 (SSID) 和密码 (密钥)，然后选择**传输至电器**。

如果电器已经成功连接至您的家庭网络，显示屏上将出现 *con* (已连接)， 将持续常亮。

9. 短暂按下  退出 Home Connect 设置。

提示

- 如果无法建立连接，*Err* (故障) 将出现在显示屏上。检查您的电器是否在您的家庭网络范围内。再次尝试手动连接。
- 如果您的智能手机或平板电脑仍然连接在 **HomeConnect** 网络上，需要首先将其连接至您的家庭网络。

连接至 Home Connect 应用程序

如果您的电器已连接至您的家庭网络，可以将电器连接至 Home Connect 应用程序。

1. 接通电源。
2. 按下并按住  至少 3 秒钟。
Aut (自动连接) 将出现在显示屏上。
3. 将程序设置到位置 3。

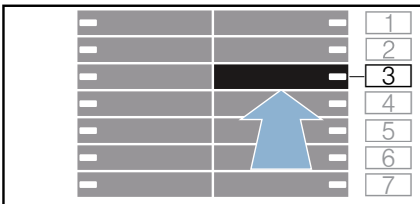

APP (连接到应用程序) 将出现在显示屏上。

4. 按下  开始 / 暂停。
现在电器将连接至您的 Home Connect 应用程序。

5. 在您的智能手机或平板电脑上打开 Home Connect  应用程序，选择 **连接或** 以添加新电器。

提示：如果您的智能手机或平板电脑仍然连接在 Home Connect 网络上，需要首先将其连接至您的**家庭网络**。

6. 如果您的电器未自动显示，请在 Home Connect 应用程序中选择**电器搜索**，然后选择**连接电器**。

7. 在 Home Connect 应用程序中执行最后几步，以连接您的电器。

如果电器已经成功连接到家庭网络，*con* (已连接) 将出现在显示屏上。

8. 短暂按下  退出 Home Connect 设置。

提示：如果无法建立连接，*Err* (故障) 将出现在显示屏上。检查您的智能手机或平板电脑是否在您的家庭网络范围内以及是否已连接至家庭网络。再次尝试连接 Home Connect 应用程序。

启用 / 停用 Wi-Fi

您可随时永久开启或关闭电器上的 Home Connect 功能。

1. 接通电源。
2. 按下并按住  至少 3 秒钟。
Aut (自动连接) 将出现在显示屏上。
3. 将程序设置到位置 4。

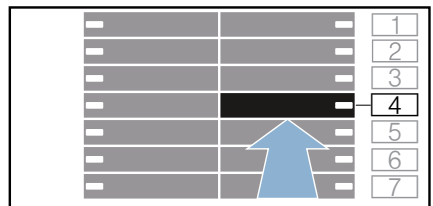

Con (Wi-Fi 功能) 将出现在显示屏上。

4. 按下  开始 / 暂停。
如果 *on* (开启) 出现在显示屏上，则表示电器的 Wi-Fi 功能已开启。如果 *off* (关闭) 出现在显示屏上，则表示 Wi-Fi 功能未开启。

5. 短暂按下 \square 退出 Home Connect 设置。

提示

- 如果 Wi-Fi 在电器上关闭，则电器无法连接到您的家庭网络或应用程序。
- 当电器处于节能模式时，如果电器上的 Wi-Fi 开启，电器将不会自动关断。

复位您的网络设置

重新设置网络可复位网络设置并断开与智能手机或平板电脑的连接。

1. 接通电源。
2. 按下并按住 \square 至少 3 秒钟。
Reset (自动连接) 将出现在显示屏上。
3. 将程序设置到位置 5。



rES (复位网络设置) 将出现在显示屏上。

4. 按下 \triangleright 开始 / 暂停。
YES (是) 将出现在显示屏上。
5. 在随后 10 秒内按下 \triangleright 开始/暂停 进行确认 *YES* (是)。

提示： 如果未在 10 秒内进行确认，则网络设置不复位。

End (结束) 出现在显示屏上。网络设置现已复位。电器已从家庭网络断开或从家居互联应用断开。

6. 短暂按下 \square 退出 Home Connect 设置。

提示

- 如果无法复位网络设置，*Err* (故障) 将出现在显示屏上。
- 如果您希望重新通过 Home Connect 应用程序操作电器，需要将其重新连接至您的家庭网络和 Home Connect 应用程序，自动或手动皆可。

更新软件

您可在您的电器上更新 Home Connect 软件。只要有更新可用，*UPd* (更新) 将出现在显示屏上。

您可通过显示屏上的消息直接安装更新，或者手动安装更新。

1. 接通电源。
2. 按下并按住 \square 至少 3 秒钟。
Aut (自动连接) 将出现在显示屏上。
3. 将程序设置到位置 6。

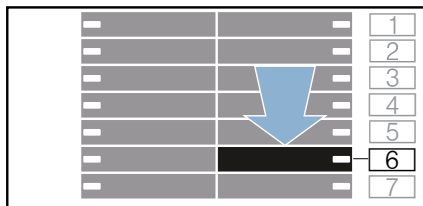

UPd (更新) 将出现在显示屏上。

如果有可用的软件更新， \triangleright 开始 / 暂停 会闪烁。

4. 按下 \triangleright 开始 / 暂停。
YES (是) 将出现在显示屏上。
5. 在随后 10 秒内按下 \triangleright 开始/暂停 进行确认 *YES* (是)。

提示： 10 秒内没有确认，软件将不会开始更新。

现在开始安装更新。这一过程可能需要几分钟。切勿在更新安装期间关闭电源。更新结束后，*End* (结束) 将出现在显示屏上。

6. 短暂按下 \square 退出 Home Connect 设置。

提示： 更新软件时如有问题，*Err* (故障) 会出现在显示屏上。

数据保护信息

当电器首次连接到 Wi-Fi 网络 (连接到互联网) 时，电器会把以下类别的数据传输到 Home Connect 服务器 (首次注册)：

- 唯一电器识别信息 (包含电器代码和已经安装的 Wi-Fi 通信模块的 MAC 地址)。

zh 用羊毛织物挂架篮烘干

- Wi-Fi 通信模块的安全证书 (为了确保安全的数据连接)。
- 您家用电器的当前软件和硬件版本。
- 之前进行的任何复位出厂设置的操作。

初始注册为您正常使用 Home Connect 各功能做好准备，且仅当初次使用这些功能时才需要进行初始注册。

提示：请确保 Home Connect 各功能仅可与 Home Connect 应用程序同时使用。您可以通过 Home Connect 应用程序获得有关数据保护的信息。

用羊毛织物挂架篮烘干

羊毛织物挂架篮

提示：羊毛织物挂架篮随机器提供* 或可作为附件从我们的售后服务部门购买。

注意！

电器和衣物存在损坏的危险

在羊毛织物挂架篮损坏时操作干衣机会损坏电器和衣物。

羊毛织物挂架篮损坏时，请勿使用电器。

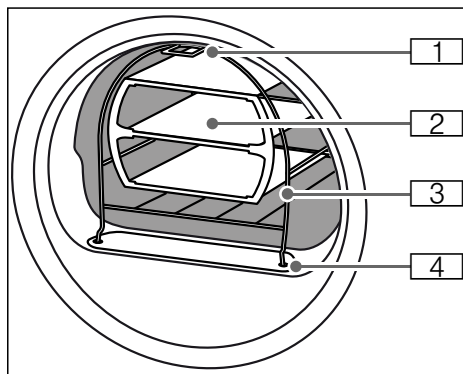

- 1 支脚用于将挂钩固定在电器前面板的上部区域
- 2 羊毛织物挂架篮插件
- 3 羊毛织物挂架篮
- 4 用于固定绒毛过滤器的支脚

* 具体位置取决于机型

固定羊毛织物挂架篮

1. 将羊毛织物挂架篮支脚插到绒毛收集器的定位销孔中。

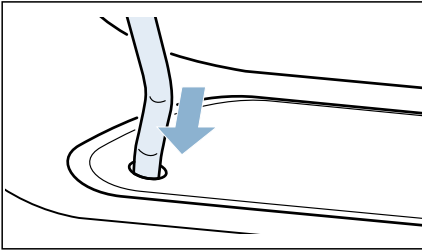

2. 将羊毛织物挂件篮放在投衣口上方的挂钩上。

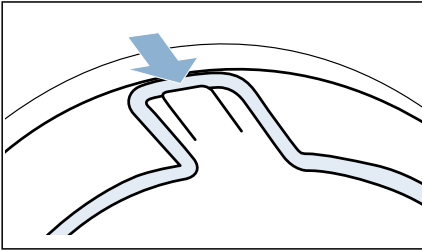

羊毛织物挂件篮现在应安全固定到前面板。

应用实例

- **衣物**
衣物必须脱水。
将衣物松散地放入插件内；请勿塞紧。
— 裤子或衬衫

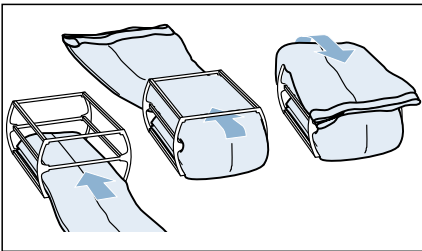

— 套衫

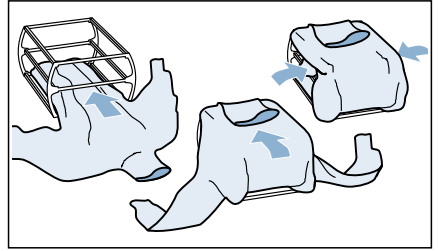

- **运动鞋**
将运动鞋放入挂架篮中，无需使用插件。将鞋舌从鞋子中拉出来。取出鞋垫和脚跟软垫。
卷起毛巾，将其放到运动鞋下面，以形成一个斜面。把鞋后跟放在毛巾上。

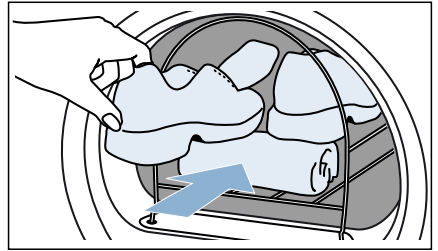

- **柔软玩具**
在羊毛织物挂架篮中烘干柔软玩具，无需使用插件。在羊毛织物挂架篮中放置适量柔软玩具，不要掉落物品。

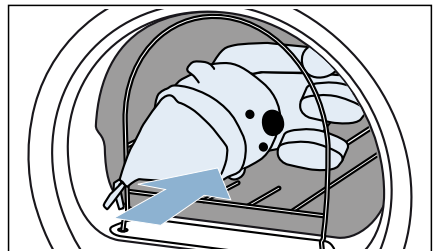

将插片放置到位, 启动程序

1. 将插件随衣物、运动鞋或柔软玩具放入羊毛织物挂架篮中。

注意!

衣物存在材料损坏的危险

将衣物放入羊毛织物挂架篮的插件中, 以确保其不会与滚筒接触。

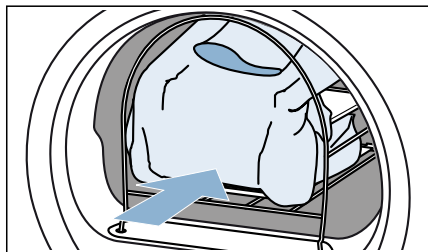

2. 选择羊毛织物挂架篮的相应程序或定时程序。

→ "程序概览" 页 22

3. 设置烘干时间。

下表列出了负载以及建议烘干时间的实例。

薄羊毛套衫	大约 1 h 20 min
厚羊毛套衫	大约 1 h 30 min - 3 h 00 min
衬衫	大约 1 h 00 min - 1 h 30 min
裤子	大约 1 h 00 min - 1 h 30 min
手套	大约 30 min
运动鞋	大约 1 h 30 min 最大 2 h 00 min, 通风

提示: 对于厚重或多层衣物, 您可能需要延长烘干时间, 使衣物达到所需的干衣等级。

4. 启动程序。
5. 一旦程序结束, 取出衣物, 关闭电源。

倒出冷凝水

干衣时电器中会形成冷凝水。

请确保电器运行时排水管已连接。

如果电器未连接排水软管, 电器上的冷凝水将流入冷凝水盒。在这种情况下, 每当干衣机工作结束后, 需清空冷凝水盒; 如果在干衣完毕之前冷凝水盒已经装满, 也要清空冷凝水盒。

按以下说明连接电器:

1. 从滚筒中取出所有附件。

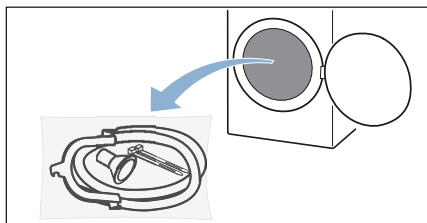

2. 取出包内的所有物品。

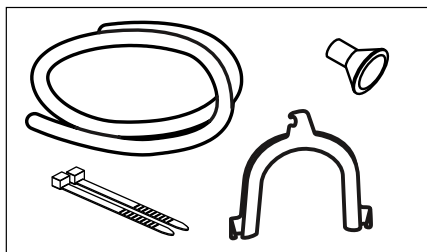

3. 将冷凝软管从插座上卸下。

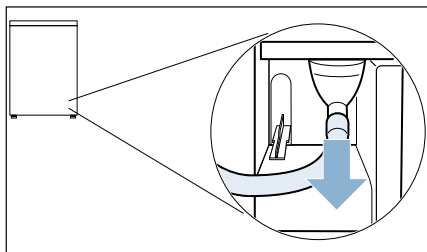

提示: 交付电器时, 冷凝软管已经装在插座上。

4. 将冷凝软管置于“停放”位置。

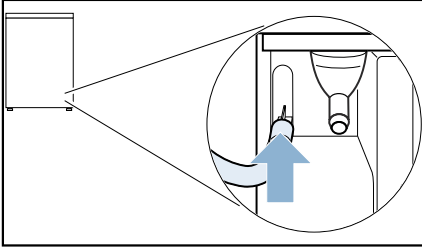

5. 将排水软管从附件中取出，固定到闲置的插座上，将其向上推到止档处。

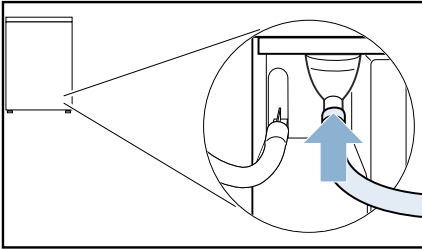

6. 使用剩余附件，将排水软管的另一端固定到位（取决于连接类型）。
洗脸盆：

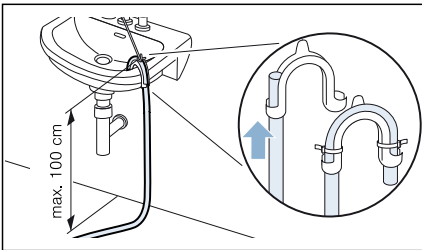

虹吸管：

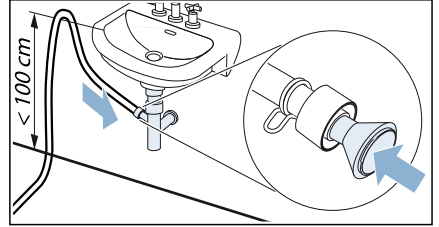

连接点必须使用软管卡箍固定（夹持范围：12-22 mm）。

地面排水管：

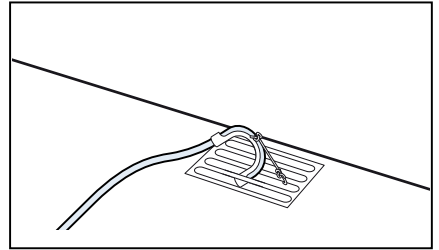

注意！

漏水或排水存在损坏材料的危险。

将排水软管固定，以防止其滑出。请勿扭结排水软管。安装表面和排水管之间的高度差异不应超过 100 cm。

注意！

累积的水有被抽回电器的危险，这可能导致材料损坏。

检查水是否可快速流出。切勿密封或堵塞排水管。

7. 水平拉出冷凝水盒，将其倒空。

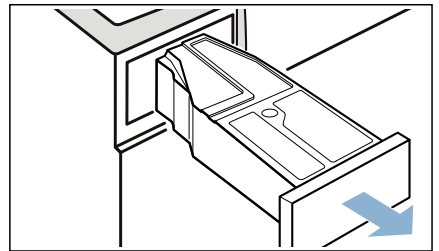

zh 倒出冷凝水

8. 将冷凝水盒转动 180°，使其掉头朝下，取出固定在此处的塞子。

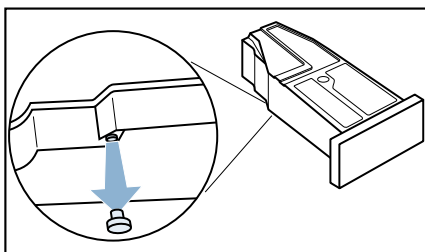

9. 将冷凝水盒再次转动 180°，将塞子插入冷凝水盒顶部的凹口中。

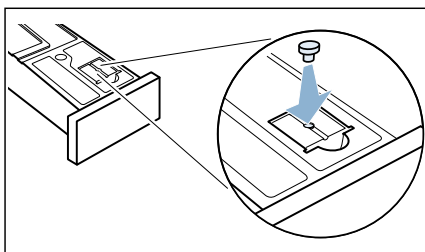

10. 将过滤器从锁定位置拔出来。

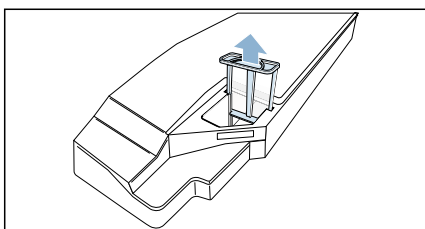

11. 将过滤器装入冷凝水盒上的凹口中。

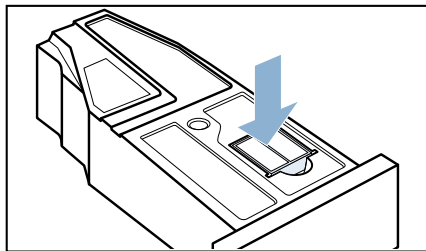

12. 滑入冷凝水盒，使其卡入到位。

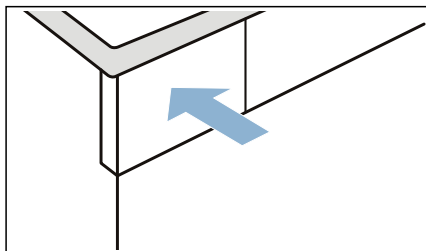

现在，冷凝水便可通过排水软管排放至废水处理系统或洗脸盆。

提示：如果想将冷凝水排放方式更改为排放到冷凝水盒，请按照相反顺序实施这些步骤。

注意！

有材料损坏 / 电器损坏的危险

如果您将冷凝水排放至冷凝水盒中，液体可能会从插座泄漏，导致材料损坏。在操作电器之前，请确保冷凝软管固定到插座上。

清洁和维护

清洁电器

警告

有生命危险！

本机器由电力供电。接触带电部件会有被电击的危险。请确保：

- 关机。拔下电源插头。
- 切勿用湿手握住电源插头。
- 拔下电源插头时，请握住电源插头的本体，切勿直接拉拽电源线。
- 请勿对机器或其功能进行任何技术改造。
- 如果需要维修机器或更换电源线等情况时，请与我们的客户服务中心联系，请勿擅自操作。
- 备用电源线可以在我们的客户服务中心购买到。

警告

有中毒危险！

含溶剂的清洁剂可能会释放有毒蒸汽，如清洁溶剂。

不要使用含溶剂的清洁剂。

警告

有电击 / 材料损坏 / 机器损坏的危险！

如果湿气渗透到机器，可能会导致机器短路。

不要使用压力式清洗器、蒸汽清洗器、软管或喷枪清洁机器。

注意！

材料损坏 / 机器损坏

清洁剂和衣物预处理剂（例如除垢剂、预洗喷剂等）接触到机器表面可能会造成积器损坏。请确保：

- 请勿让这些试剂接触到机器表面。
- 仅用湿的柔软毛巾擦拭机器。
- 请立即清除清洁后残留的任何试剂。

清洁湿度传感器

提示：湿度感应器测量衣物中的水分。长期使用后，湿度传感器的表面可能会覆盖一层致密的水垢或洗涤剂和护理剂残留物。这些沉淀物必须定期清除，否则烘干效果可能无法达到最佳。

1. 打开机门。

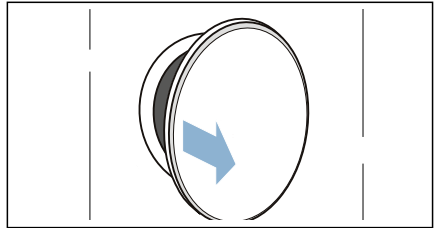

2. 使用粗糙的海绵清洁湿度传感器。

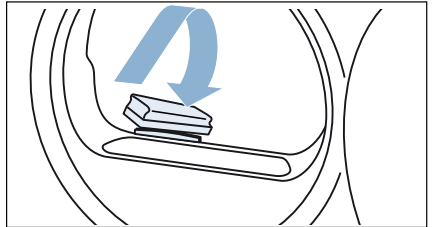

注意！

有损坏湿度传感器的危险。

湿度传感器由不锈钢制成。切勿使用磨蚀性清洁用品或钢丝球清洁传感器。

清洁冷凝水箱中的过滤器

提示： 冷凝水箱中的过滤器可用于清洁电器自动清洁时所用的冷凝水。

1. 水平拉出冷凝水箱。

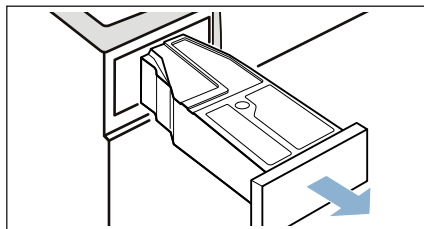

2. 倒出冷凝水。
3. 取走过滤器。

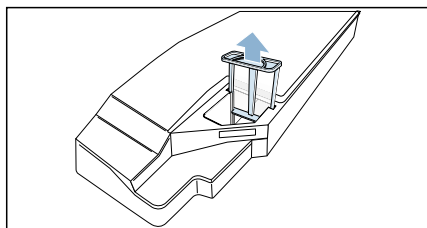

4. 使用温暖的流水冲洗过滤器或放入洗碗机中冲洗。
5. 插入过滤器，直到感觉盖子锁定到位。

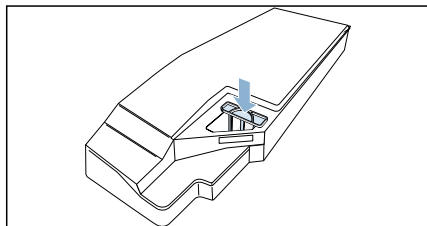

注意！

如果不插入过滤器，绒毛会进入电器中，进而损坏电器。
电器只能在插入过滤器后才能使用。

6. 将冷凝水箱推入，直至感觉锁定到位。

清洁底座装置

例如，如果电器的底座装置中有绒毛，您可以对其清洁。

提示： 在开始清洁前，请先让电器冷却大约 30 分钟。

按以下说明清洁底座装置：

1. 要打开维修挡板，握住两侧的挡板顶部，将其拉下。

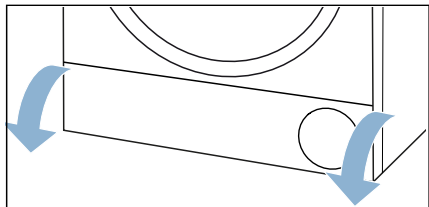

2. 用湿软布清洁维修挡板。

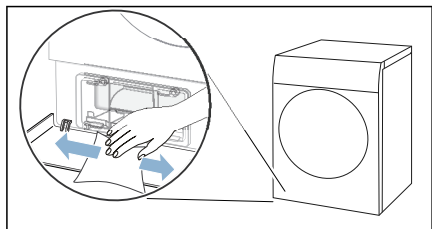

3. 将热能交换器盖板上的杆解锁。

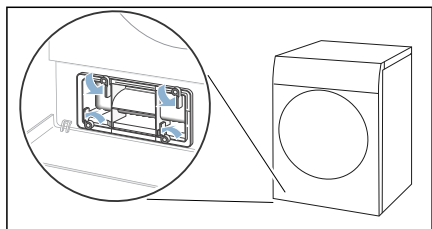

4. 通过握把，将热能交换器盖板向外拉出。

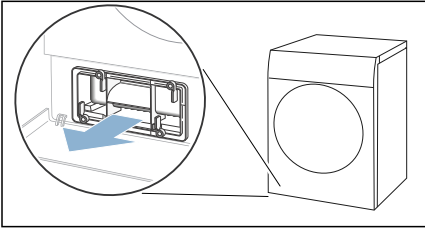

5. 使用软刷清洁热能交换器盖板。
提示：确保密封件上没有灰尘或碎片。
6. 将插片向外水平拉出。

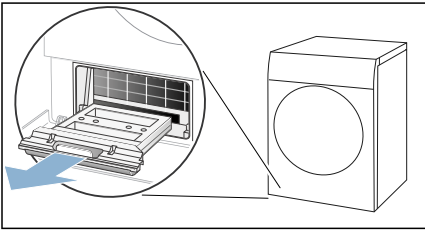

7. 在流水下冲洗插片，并将其烘干。

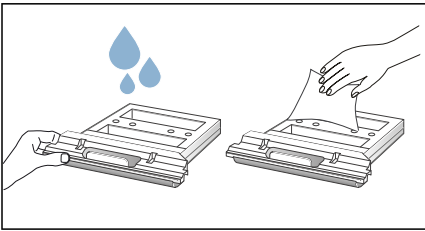

8. 用柔软的湿布擦拭电器中的开口。

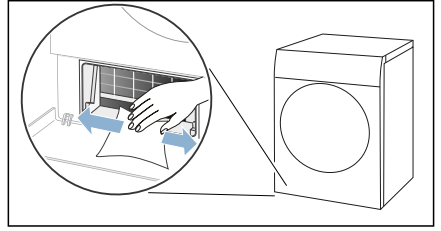

提示

- 注意不要损坏热能交换器，因为它是暴露的。
 - 由于电器的自动清洁功能，您无需清洁热能交换器。
9. 将插片尽量向后水平滑入。

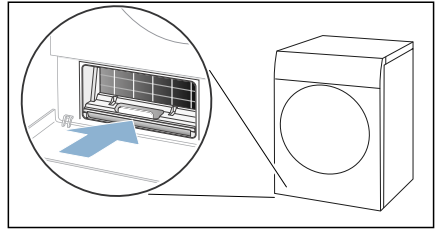

10. 握住手柄，将热能交换器盖板滑入。

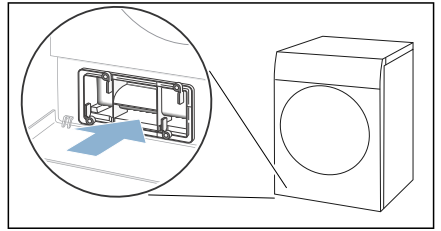

提示：您只可在插片已在电器的内部时将热能交换器盖板滑入。

11. 锁定热能交换器盖板上的杆。

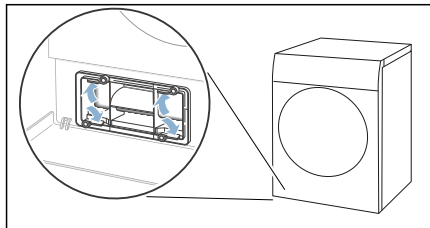

12. 关上维修挡板。

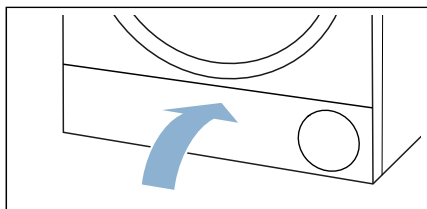

您现在已完成电器底座装置的清洁。

自动清洁

电器同时提供了基本电器保养程序，以实现持久、最佳的烘干效果，以及深度电器保养程序，以在电器长时间未使用的情况下去除任何难闻的异味。在运行自动清洁程序前，电器必须相应地准备好。

警告

有烫伤 / 材料损坏 / 电器损坏的危险！

如果沸水或热水溢出或渗漏，则可能导致严重烫伤以及材料损坏和电器损坏。请勿将沸水用于该电器及其部件或附件。不要让热水或蒸汽接触到您的皮肤。

警告

有中毒 / 材料损坏的危险！

冷凝水不可饮用，因为可能被线头污染。被污染的冷凝水可能对健康有害，并会导致材料损坏。切勿饮用或再利用。

使电器做好自动清洁准备

使电器做好自动清洁准备

在您可以运行基本或深层自动清洁程序前，电器必须适当准备好。

按以下说明使电器做好清洁准备：

1. 取出衣物。

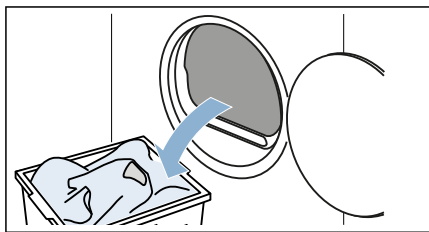

2. 清洁绒毛收集器。 → 29 页

3. 关闭机门。

4. 水平拉出冷凝水盒，将其倒空。

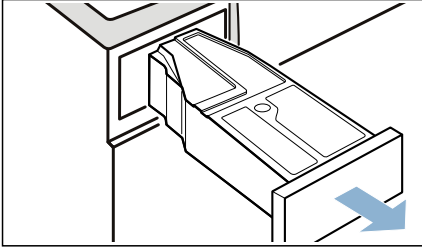

5. 按下 ① 开启电器。

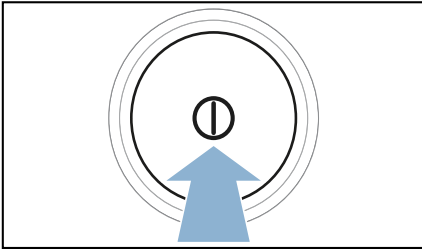

电器现在已准备好运行自动清洁程序。

准备用于自动清洁的冷凝水盒

如果您使用排水软管将冷凝水从电器中排出，必须在运行基本或深层自动清洁程序之前将冷凝水盒准备好。

按以下说明使冷凝水盒做好自动清洁准备：

1. 从冷凝水盒上的凹口中取出过滤器。

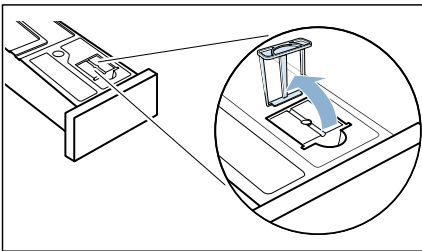

2. 取出插入在冷凝水盒凹口中的塞子。

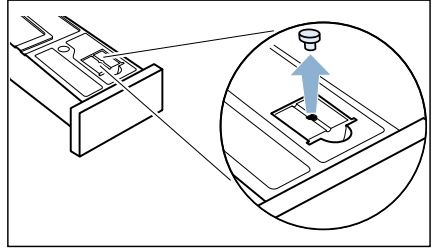

3. 将冷凝水盒转动 180°，使其掉头朝下，插入塞子。

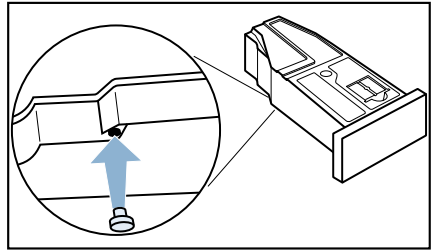

现在，冷凝水盒已经准备好，可以用于自动清洁程序。

提示：如果您使用排水软管将冷凝水从电器中排出，请在运行基本或深层自动清洁程序之后按相反顺序执行这些步骤。

运行自动清洁程序

为了确保始终达到最佳的烘干效果，您可运行基本的自动清洁程序。

提示：经过一段时间后，您的电器将自动推荐运行基本电器保养程序。在程序启动前，**CR-E** 将出现在显示屏上 5 秒钟，并且在程序结束时再次出现。该消息将重复出现，直至您运行一次完整的自动清洁程序。

按以下说明运行自动清洁程序：

1. 使电器做好保养准备。→ 42 页
2. 将程序设置到位置 1。

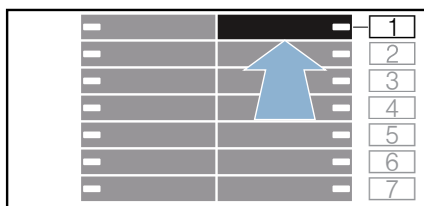

3. 按下并按住  微干挂烫。同时：
4. 将程序设置到位置 4。

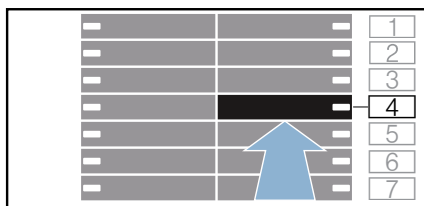

$[P]$ 和程序持续时间现在将交替出现在显示屏上。

5. 将大约 1 ½ 升热自来水倒入到冷凝水盒。

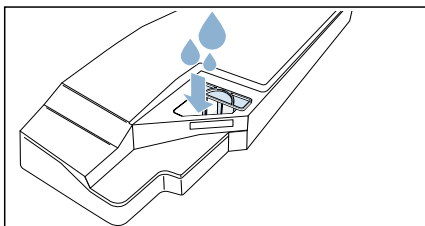

提示：始终水平握住装满水的冷凝水盒，以防液体溢出。

6. 滑入冷凝水盒，使其卡入到位。

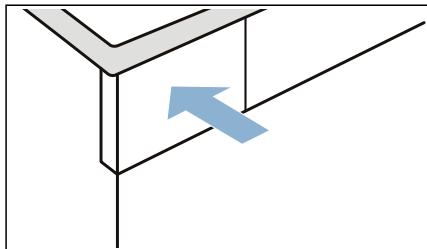

7. 按下  开始 / 暂停。
信号音响起，自动清洁程序将启动。
一旦自动清洁程序结束，*End* 将出现在显示屏中，一声信号音响起。
8. 水平拉出冷凝水盒，将其倒空。

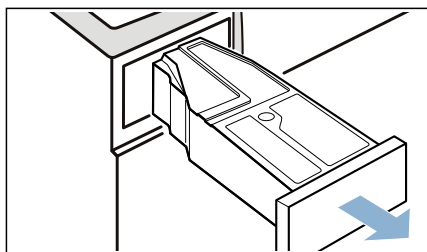

9. 滑入冷凝水盒，使其卡入到位。

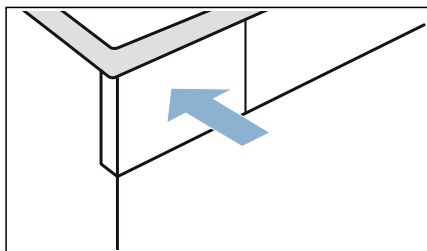

10. 按下 ① 关闭电源。

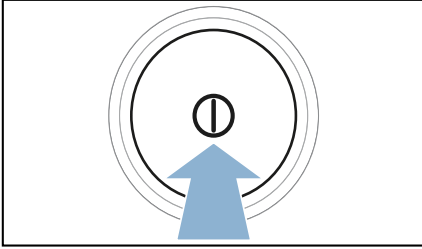

您现在已完成电器自动清洁程序。

运行深层自动清洁程序

如果您的电器长时间未使用 (超过一个月), 您应运行深层自动清洁程序。这可防止电器内部积聚所产生的任何难闻异味。

提示

- 深层自动清洁程序运行大约 4 小时。当程序正在运行时, 如果您未执行所需步骤, 程序可能需要更长时间。
- 一旦启动深层自动清洁程序, 则不得取消。
- 当您运行深层自动清洁程序时, 您将需要使用原装电器护理剂。这可使用备件号 **00311829**, 从我们的售后服务订购。所有国家的联系信息均可在随设备提供的售后服务目录中查找。

警告

有受伤 / 材料损坏 / 机器损坏的危险!

使用其他品牌的备件和附件非常危险, 可能会造成伤害、材料损坏或机器损坏。为安全起见, 请使用原装零配件。

注意!

材料损坏 / 电器损坏

如果倒入机器的洗涤剂或清洁剂分量不对, 可能会造成材料损坏或机器损坏。根据制造商说明使用洗涤剂 / 护理剂 / 清洁剂和柔顺剂。

按以下说明运行自动清洁程序:

1. 使电器做好保养准备。→ 42 页
2. 将程序设置到位置 1。

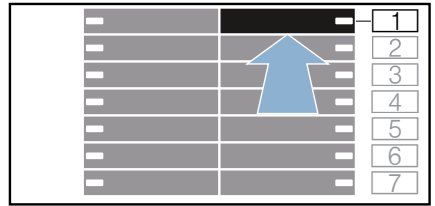

3. 按下并按住  微干挂烫。同时:
4. 将程序设置到位置 4。

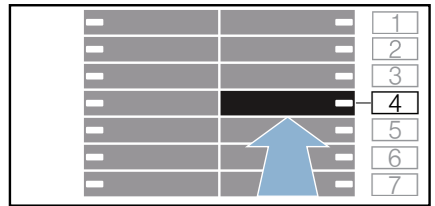

[P1] 和程序持续时间现在将交替出现在显示屏上。

5. 按下 +。

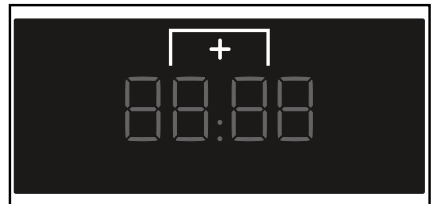

[P2] 和程序持续时间现在将交替出现在显示屏上。

6. 将一瓶原装电器护理剂和大约 1 ½ 升热自来水倒入冷凝水盒。

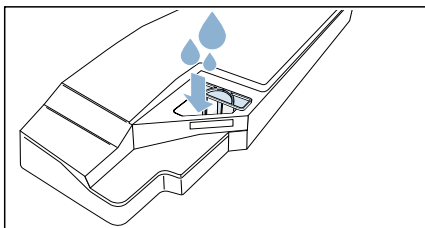

提示：始终水平握住装满水的冷凝水盒，以防液体溢出。

7. 滑入冷凝水盒，使其卡入到位。

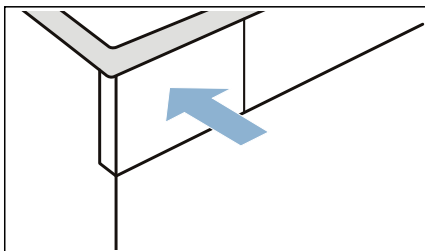

8. 按下 ▷|| 开始 / 暂停。

信号音响起，自动清洁程序将启动。在经过一段时间后，电器将暂停运行自动清洁程序，剩余的程序持续时间将在显示屏上闪烁。

9. 水平拉出冷凝水盒，将其倒空。

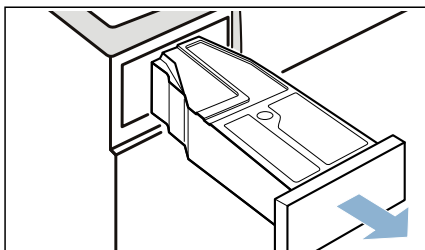

10. 将大约 1 ½ 升热自来水倒入到冷凝水盒。

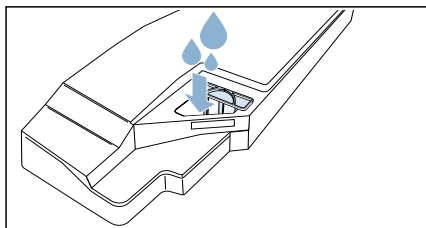

提示：始终水平握住装满水的冷凝水盒，以防液体溢出。

11. 在水平方向上小心地摆动冷凝水盒，将其倒空，以处理剩余的原装电器护理剂。

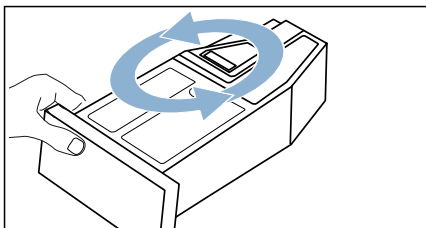

12. 继续将大约 1 ½ 升热自来水倒入到冷凝水盒。

13. 滑入冷凝水盒，使其卡入到位。

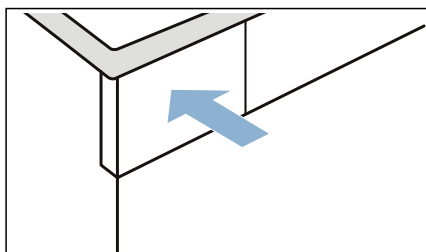

14. 按下 ▷|| 开始 / 暂停。

电器自动清洁程序然后将恢复。一旦自动清洁程序结束，End 将出现在显示屏中，一声信号音响起。

15. 再次倒空冷凝水盒。

16. 滑入冷凝水盒，使其卡入到位。

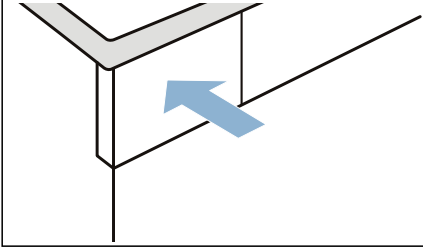

17. 按下 ① 关闭电源。

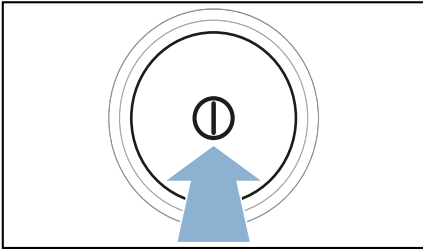

您现在已完成电器自动清洁程序。

❓ 电器帮助

故障	原因 / 解决办法
设备不启动。	检查电源插头和保险装置。
起皱。	<ul style="list-style-type: none"> ■ 超过干衣量或为衣物类型选择了错误的程序。所有需要的信息均可在程序表中找到。→ 22 页 ■ 一旦烘干程序结束，从滚筒中取出衣物。衣服留在滚筒中会起皱。
有水漏出。	<ul style="list-style-type: none"> ■ 设备可能 位置歪斜。调平设备。 ■ 确保 在底座中： <ul style="list-style-type: none"> - 热交换器盖板已正确 锁止。 - 热交换器盖板的 密封件未脏污。 → 40 页 ■ 如安装了可选的 排水软管 *，则确保排水软管 已正确连接。→ 36 页
程序不启动	<p>确保</p> <ul style="list-style-type: none"> ■ 门已关闭 ■ ⏪ 童锁 3 秒 已停用 ■ 已按压 ▷ 开始 / 暂停 <p>提示：如已通过 ⌚ 预约 设置程序延迟，则程序将在稍后的一个时间点启动。</p> <p>在您接通或关闭设备后，如显示屏显示 5 秒 <i>SHOP</i>，则设备处于购物模式。按以下步骤关闭购物模式：</p> <ol style="list-style-type: none"> 1. 关闭设备，然后再次接通。 2. 等待，直至 显示屏中的信息 <i>SHOP</i> 消失。 3. 按住 ▷ 开始 / 暂停 至少 5 秒。 <p>显示屏中出现 <i>OFF</i>，设备自动关闭。购物模式现已停用，您可像以往一样使用设备。</p>
程序持续时间的显示会随着烘干进程而变化。	这不是故障。湿度感应器测量衣物中的残留水分，并调节程序持续时间（定时程序除外）。

<p>衣服没有正确烘干，或仍然太湿。</p>	<ul style="list-style-type: none"> ■ 程序结束之后，温热的衣物会让人感觉比其实际状态更湿。展开衣物，使其冷却。 ■ 调整烘干时间或增加干衣度。这将延长烘干时间，但温度将保持不变。 ■ 为仍然潮湿的衣物选择定时程序，增加烘干时间。 ■ 衣物较少时，请选择定时程序。 ■ 切勿超过程序的最大洗衣量。→ 22 页 ■ 清洁滚筒中的湿度传感器。传感器的表面可能会覆盖一层致密的水垢或洗涤剂 and 护理剂残留物，这会影响传感器的性能。→ 39 页 ■ 由于冷凝水盒装满或超过最大烘干时间，电源中断，造成烘干中断。 <p>提示： 同样参见洗衣技巧。→ 26 页</p>
<p>烘干时间过长。</p>	<ul style="list-style-type: none"> ■ 电器内部可能有绒毛。这会增加所需的烘干时间。去除绒毛。→ 29 页 ■ 热能交换器内可能有绒毛。运行基本电器保养程序。→ 43 页 ■ 如果电器上的进风口堵塞或未完全打开，这可能会增加烘干时间。确保进风口畅通。 ■ 如果环境温度低于 15 °C 或高于 30 °C，则可能增加烘干时间。 ■ 室内空气循环不足可能会增加烘干时间。确保室内通风良好。
<p>电器中有异味</p>	<p>运行深度电器保养程序。→ 45 页</p>
<p>我无法连接至我的家庭网络。</p>	<ul style="list-style-type: none"> ■ Wi-Fi 已关闭。若要连接至您的家庭网络，请开启 Wi-Fi。📶 必须出现在显示屏上。 ■ Wi-Fi 已开启，但无法建立至您家庭网络的连接。检查家庭网络是否可用或尝试再次连接至家庭网络。
<p>Home Connect 不工作。</p>	<ul style="list-style-type: none"> ■ 您可访问 www.home-connect.cn 找到 Home Connect 问题的解决方法。 ■ Home Connect 功能是否可用取决于在您的国家 Home Connect 服务（例如：应用程序的提供）是否可用。Home Connect 服务并不是在每个国家都可用，详情请查看：www.home-connect.cn。
<p>房间湿度增大。</p>	<p>确保房间通风情况良好。</p>
<p>烘干期间出现不寻常的噪声。</p>	<p>在烘干过程中，泵和压缩机在正常运行时会产生噪声。这并不表明电器存在故障。</p>
<p>尽管正在烘干，但电器仍感觉较冷。</p>	<p>这不是故障。在较低温度下，电器可使用加热泵实施高效烘干。</p>
<p>烘干程序停止。</p>	<p>如果烘干程序由于电源故障而停止，重启程序或取出衣物并将其展开。</p>

尽管电器已连接到排水软管，但如果安装了可选排水软管，则冷凝水盒中的残留水可能是管，但冷凝水盒中仍存在由电机的自清洁功能所致。
残留水*。

* 取决于电器的配置方式或可用附件

提示：如果您无法通过关闭再启动电器自行排除故障，请与我们的客服人员联系。
→ 55 页

 **搬运电器** **警告**

有受伤 / 材料损坏 / 机器损坏的危险！

如果通过机器的突出部件（例如，机器机门）搬运机器，部件有可能发生断裂从而导致人员受伤的危险。

请勿用机器的任何突出部件搬运机器。

 **警告**

有受伤危险！

- 机器很重。在搬运时要小心，防止危险的发生。
请勿自己搬运机器。
- 机器的尖锐边缘可能会划伤手。
切勿握住机器的尖锐边缘。搬运机器时请戴防护手套。

按以下说明准备搬运电器：

1. 水平拉出冷凝水盒，将其倒空。

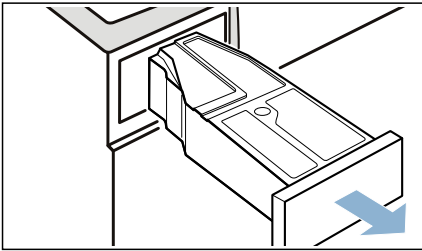

2. 将冷凝水盒推回到电器中，直至感觉锁定到位。

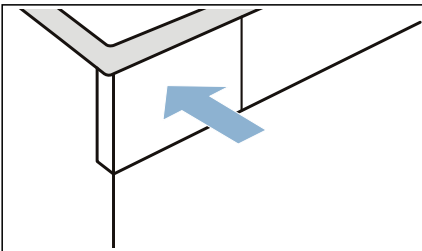

3. 按下 ① 开启电器。

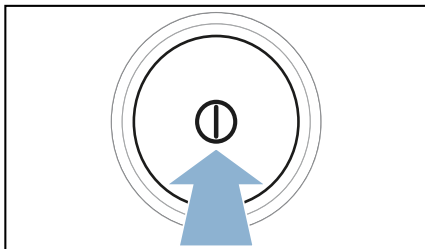

4. 设置任意程序。

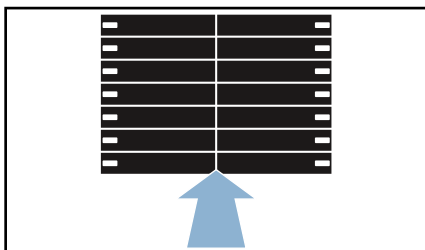

5. 按下 ▷|| 开始 / 暂停。
6. 等待 5 分钟。
冷凝水将被排放。
7. 再次倒空冷凝水盒。
8. 如已安装, 请从洗脸盆、虹吸管或地面排水管拆下排水软管。→ 36 页
注意!
将排水软管固定到电器上, 以防止其滑出。请勿扭结排水软管。
9. 关闭电源。
10. 断开电器的电源。
电器现在已经准备好搬运。

注意!

有材料损坏 / 电器损坏的危险

虽然经过排水, 但电器中会始终有一些残留水。任何残留水分都有可能泄漏, 从而导致材料损坏。
因此, 搬运时应将电器直立。



能耗值

能耗值表

程序	用于为衣物脱水的 脱水转速 (单位: rpm)	持续时间 ** (单位: min)	能耗 (单位: kWh)
棉织物		9 kg	9 kg
即穿烘干  *	1400	140	1.66
	1000	162	1.91
	800	185	2.16
挂晒烘干  *	1400	97	1.17
	1000	119	1.42
	800	142	1.67
化纤		3,5 kg	3,5 kg
即穿烘干  *	800	54	0.50
	600	66	0.62

* 使用外部排水管时，程序设置符合适用 IEC61121 标准。

** 根据织物类型、待烘干衣物的组成、衣物中的残余水分、干衣度设定值、装入的衣量、环境条件以及所启用的其他功能，实际数值可能与规定值有差别。

技术规格

尺寸：

850 x 600 x 640 mm

(高 x 宽 x 深)

重量：

56 kg (取决于型号)

电气参数：

额定电压 220 V, 50Hz

额定电流 10 A

额定功率 800 W

最大干衣量：

9 千克

使用环境条件：(依据标准 GB/T 23118)

周围空气环境温度：0 - 40°C, 无冻结

空气的相对湿度：80% 以下 (温度为 25°C 时), 无冷凝水

处置



以环保的方式处置包装材料和电器。

本电器根据欧洲指令 2012/19/EU, 即废弃电气和电子设备 (WEEE) 指令贴有标签。该指令提供了收集和回收旧电器的框架, 在整个欧盟范围内有效。

注意！

有火灾 / 中毒 / 材料损坏和电器损坏的危险

本电器含有环保但易燃的 R290 制冷剂。如果未能正确处置, 可能导致火灾或中毒。正确处置电器, 切勿损坏制冷回路中的管道。



售后服务

如果您无法通过关闭再启动电器自行排除故障，请与我们的客服人员联系。→ 随附的售后服务目录或封面

我们会找出合适的解决方法，并尽量避免工程师不必要的上门服务。

请向客户服务部门提供洗衣机的产品型号 (E-Nr.) 和生产编号 (FD)。

E-Nr. _____ FD _____

E No. 产品编号

FD 生产编号

您可在这里找到相关信息，具体取决于机型*：

在机门内部*/打开的服务挡板上*以及电器后背上。

请信赖制造商的专业服务。

如需帮助请与我们联系。这样，您可以确保维修是由经过培训的服务工程师使用原装备件来完成的。

发生故障时的修理工作委托和咨询

家居互联 400 828 9898

CN 400 889 9999

所有各个国家的联系数据请您参阅所附的客户服务目录。

BSH Hausgeräte GmbH

Carl-Wery-Straße 34

81739 München

GERMANY

siemens-home.bsh-group.com

由博西家用电器（中国）有限公司根据西门子股份公司的商标许可制造



9001231263 (9707)