



SIEMENS



Spălătorul de vase

SN.../SX...

siemens-home.bsh-group.com/welcome





ro Instrucțiuni de utilizare

Register
your
product
online



Cuprins

	Utilizarea conform destinației	5	Activarea aplicației manager energie	20
	Indicații de siguranță	5	Dezactivarea aplicației manager energie	20
	Înainte de a pune aparatul în funcțiune	5	Declarație de conformitate	20
	La livrare	6		Instalația de dedurizare / Sare specială
	La instalare	6		21
	La funcționarea zilnică	8	Tabelul durtății apei	21
	La defecțiunile care apar	8	Reglarea instalației de dedurificare	21
	La salubritate	8	Folosirea de sare specială	22
	Blocarea ușii	9	Detergent cu componente de sare	22
	Protecția mediului	11	Oprirea indicatorului de dedurizare	22
	Ambalajul	11		Limpezitor
	Aparate vechi	11		23
	Familiarizarea cu aparatul	11	Reglarea cantității de substanță de limpezire	23
	Panoul de comandă	11	Oprirea indicatorului de adăugare substanță de limpezire	24
	Spațiul interior al aparatului	12		Vesală
	Tasta Info	12		24
	Reglarea orei	12	Neindicate	24
	Prima punere în funcțiune	13	Stricăciuni ale sticlei și vaselor	24
	Reglări	14	Introducerea vaselor	25
	Home Connect	16	Coșul superior pentru vase	25
	Tasta Info	16	Coșul inferior pentru vase	25
	Instalarea aplicației	16	Coș pentru tacâmuri	26
	Instalarea aplicației Home Connect	17	Sertarul pentru tacâmuri	26
	Wi-Fi	17	Etajere	27
	Înregistrarea rețelei	17	Țepi rabatabili	27
	Conectați cu App	18	Fixatori pentru piese mici	27
	Buton telestart	18	Suportul pentru cuțite	28
	Wi-Fi fără conexiune la serverul Home Connect	19	Cap de stropire pentru tava de copt	28
	Telediagnoza	19	Scoaterea vaselor	29
	Instalarea aplicației manager energie	19	Reglarea înălțimii coșului	29

	Detergentul	30		
	Introducerea detergentului	31		
	Detergent combinat	32		
	Centralizator al programelor	33		
	Selectarea programului	34		
	Indicații pentru institutele de testare	34		
	Funcțiile suplimentare	35		
	Economie de timp (VarioSpeed Plus)	35		
	Jumătate încărcătură	35		
	IgienăPlus (HygienePlus)	35		
	Zonă intensă	35		
	Uscare extra	35		
	Uscare lucioasă	35		
	Economisirea de energie	35		
	Operarea aparatului	36		
	Datele programului	36		
	Modificarea reglărilor din fabrică	36		
	Aquasensor	36		
	Uscare cu zeolith	36		
	Indicatorul orei	37		
	Reglarea senzorului	37		
	Uscare extra	37		
	Ecoprognoză	38		
	Auto Power Off	38		
	Emotion Light	38		
	Indicator display	38		
	Timelight	38		
	Infolight	38		
	Modificarea programului de start	38		
	Intensitatea semnalului	39		
	Intensitate sunet taste	39		
	Siguranța pentru copii	39		
	Salut	39		
	Reglarea din fabrică	39		
	Pornirea aparatului	39		
	Preselecția timpului	40		
	Sfârșitul programului	40		
	Deconectarea aparatului	40		
	Întreruperea programului	40		
	Anularea programului	41		
	Schimbarea programului	41		
	Curățarea și întreținerea	41		
	Starea generală a mașinii de spălat vase	41		
	Curățare maș	42		
	Sarea specială și substanța de limpezire	43		
	Sita	43		
	Brațele de stropire	44		
	Ce-i de făcut în caz de defecțiune?	44		
	Indicarea deficienței	44		
	Pompa de evacuare a apei murdare	45		
	Tabel de defecțiuni	46		
	Unitate de service abilitată	55		
	Instalarea și racordarea	55		
	Volum de livrare	55		
	Indicații de siguranță	55		
	Livrarea	56		
	Date tehnice	56		
	Poziționarea	56		
	Racordul de apă	56		
	Racordul de apă potabilă	57		
	Racordarea la apă caldă	57		
	Racordul electric	58		
	Demontare	58		
	Transportul	59		
	Siguranța contra înghețului (Goliți aparatului)	59		



Utilizarea conform destinației

- Acest aparat este destinat utilizării casnice în gospodăriile individuale și în mediul casnic.
- Folosiți mașina de spălat vase numai în gospodărie și numai în scopul indicat: spălarea vaselor din gospodărie.
- Această mașină de spălat vase este destinată utilizării la o altitudine de maximum 2500 de metri deasupra nivelului mării.



Indicații de siguranță

Acest aparat poate fi folosit de copiii peste 8 ani și de persoane cu capacități fizice, senzoriale sau mentale reduse sau cu insuficientă experiență sau cunoștințe, numai sub supravegherea unei persoane responsabile pentru siguranța acestora sau dacă au fost instruiți referitor la utilizarea în siguranță a aparatului și au înțeles pericolele care rezultă din această utilizare.

Copiii nu au voie să se joace cu aparatul. Curățarea și întreținerea realizate de utilizator nu vor fi efectuate de către copii, decât cu condiția ca aceștia să aibă vârsta de peste 8 ani și să fie supravegheați.

Copiii mai mici de 8 ani trebuie ținuti la distanță de aparat și de cablul de racord.

Înainte de a pune aparatul în funcțiune

Citiți cu atenție instrucțiunile de utilizare și de montaj! Ele conțin informații importante privind instalarea, folosirea și întreținerea aparatului.

Păstrați toate documentele pentru folosirea lor ulterioară sau pentru următorul utilizator.

Instrucțiunile de utilizare pot fi descărcate gratuit de pe pagina noastră de Internet. Adresa de Internet corespunzătoare se găsește pe verso-ul acestor instrucțiuni de utilizare.

La livrare

1. Verificați imediat ambalajul mașinii de spălat, dacă nu prezintă deteriorări din transport. Nu puneți în funcțiune un aparat deteriorat, ci luați legătura cu furnizorul dvs.
2. Vă rugăm să predați materialul de ambalaj în mod regulamentar.
3. Nu încredințați copiilor ambalajul și părți ale acestuia pentru joacă. Există pericol de asfixiere cu carton pliat și folii.

La instalare

- Aveți grijă, ca partea din spate a mașinii de spălat vase să nu mai fie liber accesibilă după instalare (protecție contra atingerii din cauza suprafeței fierbinți).
- Faceți instalarea și racordarea după instrucțiunile de instalare și montaj.
- La instalare mașina de spălat vase trebuie să fie separată de rețeaua de curent.
- Asigurați-vă, că sistemul de conductori de protecție al instalației electrice al casei este instalat conform prescripțiilor.
- Condițiile de racordare trebuie să corespundă indicațiilor de pe plăcuța de tip [35] a mașinii de spălat vase.
- În cazul în care cablul de racordare la rețea al acestui aparat este defect, el trebuie înlocuit printr-un cablu de racordare special. Pentru a evita punerea în pericol, acesta trebuie procurat numai de la un serviciu pentru clienți.
- Dacă mașina de spălat vase urmează a fi înglobată într-un dulap înalt, acesta trebuie să fie fixat în mod regulamentar.
- Dacă mașina de spălat vase se montează sub sau deasupra altor aparate casnice, trebuie urmate informațiile referitoare la instalarea în combinație cu un spălător de vase din instrucțiunea de montaj a aparatelor respective.
- Aveți în vedere și în viitor instrucțiunile de montaj pentru spălătorul de vase, pentru a asigura o funcționare sigură a tuturor aparatelor.

- Dacă nu există informații sau dacă instrucțiunea de montaj nu conține indicații corespunzătoare, trebuie să vă adresați la producătorul acestor aparate, pentru a vă asigura, că spălătorul de vase poate fi instalat deasupra sau dedesubtul acestor aparate.
- În cazul în care nu puteți obține informații de la producător, nu aveți voie să instalați spălătorul de vase deasupra sau sub aceste aparate.
- Dacă instalați deasupra spălătorului de vase un cuptor cu microunde, acesta poate fi deteriorat.
- Montați aparatele de montat dedesubt sau integrabile numai sub o placă de lucru continuă, care este prinsă cu șuruburi de dulapurile învecinate, pentru a se asigura stabilitatea.
- Nu instalați aparatul în apropiere de surse de căldură (calorifere, acumulatori de căldură, sobe sau alte aparate, care produc căldură) și nu-l montați sub un câmp de gătit.
- Atenție, izolația cablului de alimentare al mașinii de spălat vase se poate topi la contactul cu surse de căldură (de exemplu, instalația de încălzire / instalația de preparare a apei calde menajere) sau cu componentele fierbinți ale mașinii. Cablul de alimentare al mașinii de spălat vase nu trebuie să intre în contact cu surse de căldură sau cu componentele fierbinți ale mașinii, în nicio situație.
- După instalarea aparatului ștecherul de rețea trebuie să fie accesibil. → *"Racordul electric" la pagina 58*
- La anumite modele: Carcasa din material plastic de la racordul de apă conține un ventil electric. În furtunul de alimentare se găsesc conductori electrici de racordare. Nu tăiați furtunul de alimentare. Nu scufundați carcasa din material plastic în apă.

La funcționarea zilnică

Respectați instrucțiunile de siguranță și cele de utilizare de pe ambalajul produselor de curățare și de limpezire.

Rețineți că instrucțiunile de siguranță trebuie respectate și atunci când utilizați aparatul prin intermediul aplicației Home Connect și nu aveți acces vizual la aparat. Respectați de asemenea și indicațiile din aplicație.

La defecțiunile care apar

- Reparațiile și intervențiile pot fi făcute numai de către specialiști. Pentru aceasta aparatul trebuie separat de rețeaua de curent. Scoateți ștecherul din priză sau decuplați siguranța. Închideți robinetul de apă.
- În caz de deteriorare, în special a bordului de operare (crăpături, găuri, taste rupte) sau afectări ale funcțiunii ușii, aparatul nu mai trebuie folosit. Scoateți ștecherul din priză sau decuplați siguranța. Închideți robinetul, chemați serviciul pentru clienți.

La salubritate

1. Faceți imediat inutilizabile aparatele uzate, pentru a exclude accidente ulterioare.
2. Predați aparatul la o întreprindere de salubritate.

Avertizare **Pericol de rănire!**

- Mașina de spălat vase ar trebui să fie deschisă numai pentru puțin timp pentru încărcare și descărcare, pentru a evita răniri ca de ex. prin împiedicare.
- Cuțitele și alte ustensile cu vârfuli ascuțite trebuie așezate în coșul pentru tacâmuri* [30] cu vârfulurile în jos sau în suportul pentru cuțite* respectiv în sertarul pentru tacâmuri* [21] în poziție orizontală.
- Nu vă așezați și nu stați pe ușa deschisă.
- Aveți grijă la aparatele care stau separat, ca să nu supraîncărcați coșurile. Aparatul s-ar putea răsturna.

- Dacă aparatul nu stă într-o nișă și astfel este accesibil un perete lateral, zona balamalei de ușa trebuie din motive de siguranță să fie căptușită lateral (pericol de rănire). Capacele le obțineți ca accesorii speciale la serviciul pentru clienți sau în comerțul de specialitate.

* în funcție de varianta de dotare a mașinii dvs. de spălat vase

Avertizare

Pericol de explozie!

Nu puneți diluant în camera de spălare. Există pericol de explozie.

Avertizare

Pericol de opărire!

În timpul desfășurării programului ușa se va deschide cu grijă. Există pericolul, să iasă apă fierbinte din aparat.

Avertizare

Pericole pentru copii!

- Folosiți siguranța pentru copii, dacă aceasta există.
- Nu permiteți copiilor, să se joace cu aparatul sau să-l folosească.
- Țineți copiii departe de detergent și limpezitor. Acestea pot provoca cauterizări cu substanțe chimice în gură, faringe și în ochi sau poate duce la asfixiere.

- Țineți copiii departe de ușa deschisă a aparatului. În mașina de spălat vase se pot afla piese mici, care pot fi înghițite de copii, iar apa din spațiul interior nu este potabilă, ea ar putea conține resturi de detergent.
- Fiți atenți la copii, să nu-și introducă mâna în tăvița pentru tablete [24]. Degetele mici s-ar putea a prinde în fante.
- Aveți grijă la aparatele montate la înălțime, ca la deschiderea și închiderea ușii să nu se prindă sau să nu se strivească copiii între ușa aparatului și ușa dulapului aflat dedesubt.
- Copiii se pot închide în aparat (pericol de asfixiere) sau să ajungă într-o altă situație de pericol. Din această cauză la aparatele care nu se mai folosesc: trageți ștecherul de rețea, tăiați și îndepărtați cablul de rețea. Deteriorați închizătoarea astfel ca ușa să nu se mai închidă.

Siguranța pentru copii (blocarea ușii) *

Siguranța pentru copii (blocarea ușii) îi protejează pe copii de posibile pericole, care pot proveni de la mașina de spălat vase.

⚠️ Avertizare

Pericol de sufocare!

Copiii se pot închide în mașina de spălat vase și se pot asfixia. Întotdeauna când părăsiți mașina de spălat vase, închideți ușa aparatului complet.

Așa activați siguranța pentru copii (Blocarea ușii):

1. Trageți urechea siguranței pentru copii spre dvs. (1).
 2. Se închide ușa (2).
- Siguranța pentru copii este activată.

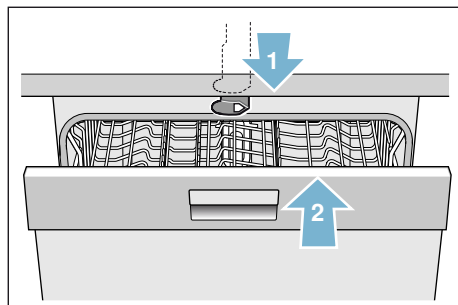

Așa deschideți ușa cu siguranța pentru copii activată (Blocarea ușii):

1. Apăsați urechea siguranței pentru copii spre dreapta (1).
2. Deschideți ușa (2).

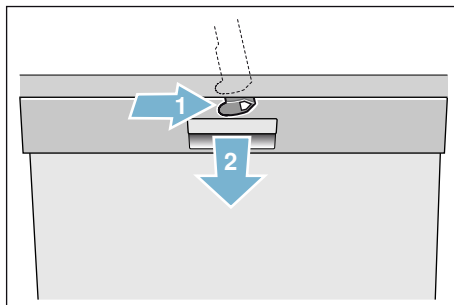

Așa dezactivați siguranța pentru copii (Blocarea ușii):

1. Apăsați urechea siguranței pentru copii spre dreapta (1).
 2. Împingeți urechea siguranței pentru copii spre spate (2).
- Siguranța pentru copii este dezactivată.

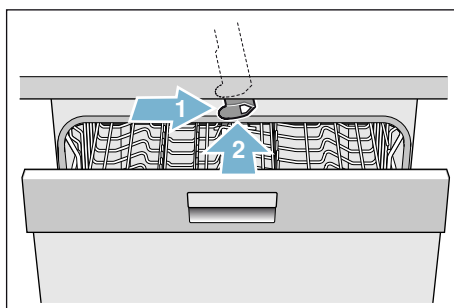

* în funcție de varianta de dotare a mașinii dvs. de spălat vase



Protecția mediului

Atât ambalajul aparatelor noi cât și aparatele vechi conțin materii prime valoroase și materiale refolosibile.

Rugăm salubrizați piesele separat după sorturi.

Despre căile de salubrizare actuale vă rugăm să vă informați la comerciantul dvs. de specialitate sau la administrația comunei sau la administrația orașului.

Ambalajul

Toate părțile din material plastic ale aparatului sunt marcate cu un semn scurt normat internațional (de ex. „PS” polistirol). Astfel este posibilă la salubrizarea aparatului o separare după sorturi a deșeurilor de material plastic.

Vă rugăm să respectați indicațiile de siguranță sub titlul „La livrare”
→ *Pagina 6.*

Aparate vechi

Vă rugăm să respectați indicațiile de siguranță sub titlul „La salubrizare”
→ *Pagina 8.*



Acest aparat este marcat corespunzător directivei europene 2012/19/UE referitor la aparatele electrice și electronice vechi (waste electrical and electronic equipment – WEEE). Directiva stabilește cadrul valabil în toată UE pentru preluarea și valorificarea aparatelor vechi.



Familiarizarea cu aparatul

Ilustrațiile tabloului de deservire și ale spațiului interior al aparatului le găsiți în față în plic. La diferitele poziții se fac referiri în text.

Panoul de comandă

- | | | |
|--------------------------|----|--|
| <input type="checkbox"/> | 1 | Comutatorul PORNIT/OPRIT |
| <input type="checkbox"/> | 2 | Taste de program ** |
| <input type="checkbox"/> | 3 | Tasta Info  |
| <input type="checkbox"/> | 4 | Fereastra indicatoare sus |
| <input type="checkbox"/> | 5 | Indicatorul de adăugare limpezitor |
| <input type="checkbox"/> | 6 | Indicatorul de adăugare de sare |
| <input type="checkbox"/> | 7 | Afișaj WLAN |
| <input type="checkbox"/> | 8 | Taste de reglare |
| <input type="checkbox"/> | 9 | Preselecția timpului |
| <input type="checkbox"/> | 10 | Buton telestart |
| <input type="checkbox"/> | 11 | Funcții suplimentare/ butoane program ** |
| <input type="checkbox"/> | 12 | Tasta START |
| <input type="checkbox"/> | 13 | Indicator display * |
| <input type="checkbox"/> | 14 | Deschizător de ușă |
| <input type="checkbox"/> | 15 | Afișaj telestart * |
| <input type="checkbox"/> | 16 | Tasta < > |

* în funcție de varianta de dotare a mașinii dvs. de spălat vase

** Numărul în funcție de varianta de dotare a mașinii dvs. de spălat vase



Spațiul interior al aparatului

- [20] Iluminatul interior *
- [21] Sertarul pentru tacâmuri *
- [22] Coșul superior pentru vase
- [23] Brațul de stropire de sus
- [24] Tăvița pentru tablete
- [25] Deschidere de aspirație
- [26] Deschiderea pentru suflare (recipient din zeolit)
- [27] Brațul de stropire de jos
- [28] Recipient de rezervă pentru sare specială
- [29] Sita
- [30] Coș pentru tacâmuri *
- [31] Coșul inferior pentru vase
- [32] Recipient de rezervă pentru limpezitor
- [33] Camera pentru detergent
- [34] Zăvor de închidere al camerei pentru detergent
- [35] Plăcuța de tip

* în funcție de varianta de dotare a mașinii dvs. de spălat vase

Tasta Info



Cu tasta Info  puteți obține afișarea de informații de program suplimentare.

1. Apăsați tasta Info  [3].
2. Apăsați tasta de programe. Informațiile despre programul selectat se indică în fereastra indicatoare de sus [4].
3. Pentru părăsire apăsați tasta Info  [3].

Reglarea orei

La prima punere în funcțiune orele pornesc de la ora 12:00.

Așa reglați ora:

1. Deschideți ușa.
2. Se pornește comutatorul PORNIT/OPRIT [1].
3. Apăsați tasta Info  [3] 3 secunde, până când în fereastra indicatoare de sus [4] se indică următorul text:
Răsfoire cu < >
Reglare cu - +
Părăsire cu Setup 3 sec.
4. Apăsați tasta > [16] de atâtea ori, până când în fereastra indicatoare de sus [4] se indică „Reglarea orei”.
5. Efectuați reglarea cu tastele de reglare + [8]. Prin apăsare mai lungă a tastelor de reglare + [8] se modifică valorile de reglare în pași de 10 minute.
6. Apăsați tasta Info  [3] timp de 3 secunde.

Valoarea reglată este memorată în aparat.

Indicație: Dacă aparatul a stat mai mult timp fără curent, orele pornesc de la ora 12:00. Setați ora curentă.

Prima punere în funcțiune

La prima pornire a mașinii de spălat vase ajungeți direct în reglările pentru prima punere în funcțiune.

Indicație: Dacă ați ales Home Connect la prima punere în funcțiune, executați reglările menționate în cele ce urmează prin aplicația mașinii dvs. de spălat vase.

Pentru aceasta, respectați documentele de la Home Connect livrate împreună cu aparatul.

La selectarea manuală, în fereastra indicatoare de sus  apare următorul text:





Răsfoire cu < >

Reglare cu - +

Părăsire cu Setup 3 sec.

În tabelul de mai jos sunt indicate reglările necesare pentru prima punere în funcțiune.

Pentru a modifica reglarea:

1. Apăsați tasta >  de atâtea ori până când se afișează reglarea dorită.
Modificați reglarea cu tastele de reglare + - .
2. Apăsați tasta Info   timp de 3 secunde.





Valoarea reglată este memorată în aparat.

Reglări pentru prima punere în funcțiune	Reglarea din fabrică	Infotext; prin apăsarea tastei Info 
Limba/Language	Deutsch	Alegerea limbii.
Home Connect	Manual/Home Connect	Manual/Home Connect.
Formatul orei	24 h	12 h sau 24 h.
Reglarea orei	12:00	Reglarea orei actuale.
Duritatea apei	°dH 13 - 16 medie	Adaptarea la duritatea apei de la fața locului. Dacă utilizați tablete combinate alegeți treptele 0 - 6.
Adăugare limpezitor	Treapta 5	Cantitatea de limpezitor influențează uscarea. Dacă utilizați tablete combinate alegeți treapta 0.
Racord de apă *	Apă rece	Este posibil racordul la apă caldă (40-60°C) sau apă rece (<40°C).
* în funcție de varianta de dotare a mașinii dvs. de spălat vase		

Reglări

Pentru confortul dvs., mașina de spălat vase este reglată în prealabil cu anumite reglări. Aveți de asemenea și posibilitatea să modificați această reglare din fabrică.





Pentru a modifica reglarea:

1. Deschideți ușa.
2. Porniți întrerupătorul PORNIT/OPRIT .
3. Apăsăți tasta Info   timp de 3 secunde până când apar în fereastra indicatoare de sus .

Răsfoire cu < >

Reglare cu - +

Părăsire cu Setup 3 sec.

4. Apăsăți tasta >  de atâtea ori până când se afișează reglarea dorită.
Puteți efectua reglarea cu tastele de reglare + - .
5. Apăsăți tasta Info   timp de 3 secunde.

Valoarea reglată este memorată în aparat.

Aveți posibilitatea de a reseta reglările modificate la reglările din fabrică.

Indicație: Dacă mașina de spălat vase se resetează la reglările din fabrică, ajungeți din nou, direct la reglările pentru prima punere în funcțiune.

Setare de bază	Reglarea din fabrică	Infotext; prin apăsarea tastei Info 
Reglarea orei	12:00	Reglarea orei actuale.
Formatul orei	24 h	12 h sau 24 h.
Afișajul de timp	Ora	Reprezentare sfârșit program cu indicatorul "Gata în" sau "Gata la".
Limba/Language	Deutsch	Alegerea limbii.
Duritatea apei	°dH 13 - 16 medie	Reglarea durității apei. Dacă utilizați tablete combinate alegeți treapta cea mai de jos.
Adăugare limpezitor	Treapta 5	Cantitatea de limpezitor influențează uscarea. Dacă utilizați tablete combinate alegeți treapta 0.
Reglarea senzorilor	Standard	Adaptarea recunoașterii murdăriei pentru un rezultat optim al curățării.
Uscare extra	Oprit	Uscare îmbunătățită pentru pahare și piese din plastic.
Racord de apă *	Apă rece	Este posibil racordul la apă caldă (40-60°C) sau apă rece (<40°C).
Ecoprognoză	Oprit	Reprezentarea consumului de apă și energie.
Auto Power Off	După un minut	Oprire automată a aparatului după terminarea procesului de clătire.

* în funcție de varianta de dotare a mașinii dvs. de spălat vase

Setare de bază	Reglarea din fabrică	Infotext; prin apăsarea tastei Info 
Emotion Light *	Pornit	Iluminarea spațiului interior.
Indicator display *	Pornit	Se poate selecta indicatorul display-ului frontal.
Timelight *	Pornit	În timpul desfășurării programului se proiectează pe dușumea informații ale stării.
Infolight *	Pornit	Pentru marcarea unui proces de clătire curent se proiectează lumină.
Program de start	Eco 50°	După pornire apare programul selectat ultima dată.
Intensitatea semnalului *	Treapta 2	Intensitatea semnalului la sfârșitul programului.
Intensitate sunet taste	Treapta 2	Intensitate sunet taste la operare.
Siguranța pentru copii *	Oprit	Ușa se deschide cu dificultate atunci când este activată siguranța pentru copii.
Wi-Fi	Pornit/Oprit	Activarea/dezactivarea conexiunii la rețea fără cablu.
Înregistrarea rețelei	Manual/Automat	Verificați funcția WPS la router. Fără funcție WPS: Manual Funcție WPS: Automat
Conectare la aplicație	Porniți cu +	Realizați conexiunea aparatului electrocasnic cu terminalul mobil.
Manager energie*	Conectare cu +	Conectarea aparatului electrocasnic cu aplicația manager energie din sistemul local.
Uscare Eco *	Pornit	Deschidere automată a ușii la terminarea programului.
Salut	Pornit	Logo-ul mărcii la pornirea aparatului poate fi deselectat.
Reglarea din fabrică	Resetare	Resetare la reglarea din fabrică.

* în funcție de varianta de dotare a mașinii dvs. de spălat vase

Indicație:

- Punctul din meniu “Înregistrarea rețelei” este disponibil numai din momentul în care s-a conectat rețeaua Wi-Fi.
- Punctul din meniu “Conectați cu App” este disponibil numai din momentul în care s-a stabilit conexiunea la rețeaua locală.
- Punctul din meniu “Manager energie” este disponibil numai din momentul în care s-a stabilit conexiunea la rețeaua locală și aparatul s-a conectat la aplicație.

Home Connect



Accesibilitatea funcției Home Connect depinde de accesibilitatea serviciilor Home Connect în țara dvs. Serviciile Home Connect nu sunt disponibile în toate țările. Mai multe informații pe această temă se găsesc la www.home-connect.com.

Această mașină de spălat vase este compatibilă Wi-Fi și poate fi comandată de la distanță prin intermediul unui terminal mobil.

Dacă mașina dvs. de spălat vase nu este conectată în rețea, o puteți deservi manual, prin intermediul tastelor.

Tasta Info Setup 3 sec.

Cu tasta Info  Setup 3 sec. puteți obține afișarea de informații de program suplimentare.

1. Apăsați tasta Info  .
2. Apăsați tasta de programe. Informațiile despre programul selectat se indică în fereastra indicatoare de sus .
3. Pentru părăsire apăsați tasta Info  .

Instalarea aplicației







Pentru a putea utiliza aparatul prin intermediul Home Connect, aplicația Home Connect trebuie să fie instalată pe terminalul dvs. mobil.

Pentru aceasta, respectați documentele de la Home Connect livrate împreună cu aparatul.

Pentru a realiza reglările, urmați pașii indicați prin intermediul aplicației.

Instalarea aplicației Home Connect

Puteți seta mașina dvs. de spălat vase prin intermediul tastei Telestart  **10** sau să procedați după cum urmează:

1. Deschideți ușa.
2. Porniți întrerupătorul PORNIT/OPRIT .
3. Apăsați tasta Info  timp de 3 secunde până când în fereastra indicatoare de sus  se afișează textul indicat în cele ce urmează:
Răstoire cu < >
Reglare cu - +
Părăsire cu Setup 3 sec.
4. Apăsați tasta >  de atâtea ori până când în fereastra indicatoare de sus  se afișează reglarea dorită.
5. Efectuați reglarea cu tastele de reglare + - .
6. Apăsați tasta Info  timp de 3 secunde.

Valoarea reglată este memorată în aparat.

Wi-Fi

Din meniul Wi-Fi puteți activa conexiunea în rețeaua wireless cu “Pornit” și o puteți dezactiva cu “Oprit”.

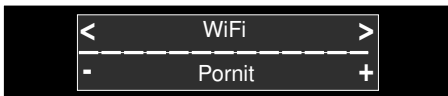

Indicații

- Dacă ați selectat setarea Wi-Fi “Oprit”, setările “Înregistrarea rețelei” și “Conectați cu App” nu sunt disponibile.
- Pentru comandarea aparatului de la distanță este necesară o conexiune la rețeaua wireless stabilă.

Înregistrarea rețelei

Punctul din meniu “Înregistrarea rețelei” este disponibil numai dacă ați activat Wi-Fi.

În meniul de Înregistrarea rețelei puteți selecta între “Autom./WPS” și “Manual” pentru a conecta mașina de spălat în rețeaua dvs. locală.

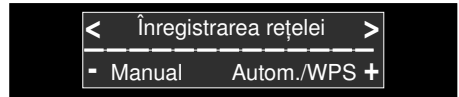

Automat: Conexiunea la rețeaua locală se stabilește prin funcția WPS de la routerul dvs.

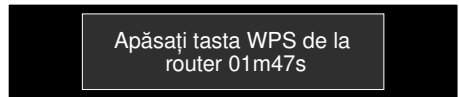

Manual: Conectați terminalul dvs. mobil cu rețeaua Home Connect. Reglările rețelei se efectuează ulterior manual, cu ajutorul aplicației Home Connect pentru a stabili conexiunea la rețeaua dvs. locală.

După conectarea cu succes, în fereastra indicatoare de sus  se afișează textul prezentat în cele ce urmează.

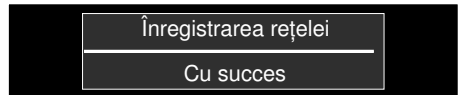

Pentru aceasta, respectați documentele de la Home Connect livrate împreună cu aparatul.

Conectați cu App

Punctul din meniu “Conectați cu App” este disponibil numai din momentul în care s-a stabilit conexiunea la rețeaua locală.

La setarea “Conectați cu App” se stabilește conexiunea între mașina de spălat vase, aplicație și contul dvs. de utilizator.

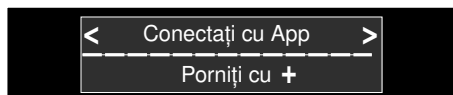

După conectarea cu succes, în fereastra indicatoare de sus [4] se afișează textul prezentat în cele ce urmează.

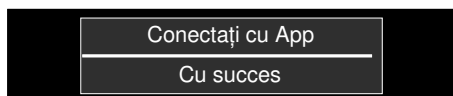

Pentru aceasta, respectați documentele de la Home Connect livrate împreună cu aparatul.

Indicație pentru protecția datelor:

La prima conectare a mașinii dvs. de spălat vase Home Connect la o rețea WLAN conectată la Internet, mașina dvs. de spălat vase Home Connect transmite următoarele categorii de date la serverul Home Connect (prima înregistrare):

- Identificarea unică a aparatului (constând din codurile aparatului și adresa MAC a modulului de comunicație Wi-Fi înglobat).
- Certificatul de securitate al modulului de comunicație Wi-Fi (pentru securizarea conexiunii din punct de vedere al tehnicii informaționale).
- Versiunea software și hardware actuală a mașinii dvs. de spălat vase.
- Stadiul unei eventuale reveniri anterioare la reglările din fabrică.

Această primă înregistrare pregătește utilizarea funcționalităților Home Connect și se utilizează abia în momentul în care doriți să folosiți pentru prima dată aceste funcționalități Home Connect. Vă rugăm să luați în considerare faptul că funcționalitățile Home Connect pot fi utilizate doar în legătură cu aplicația Home Connect. Informațiile referitoare la protecția datelor pot fi consultate în aplicația Home Connect.





Buton telestart

Dacă mașina de spălat vase este conectată la rețeaua locală, cu tasta telestart  [10] activați comandarea mașinii de spălat de la distanță.

Dacă mașina de spălat vase nu este încă autentificată în Home Connect, prin apăsarea tastei telestart  [10] ajungeți la reglările Home Connect.

Pentru aceasta, respectați documentele de la Home Connect livrate împreună cu aparatul.

Indicații

- La încheierea procesului de autentificare, tasta de telestart  [10] se stinge.
- Pentru a activa pornirea de la distanță, apăsați tasta telestart  [10].
- Dacă asistentul Home Connect a fost revocat la pornire, apăsați din nou tasta Telestart  [10].
- Dacă s-a întrerupt conexiunea la router, afișajul WLAN  [7] se aprinde intermitent pe display.

Wi-Fi fără conexiune la serverul Home Connect

Prin intermediul aplicației Home Connect puteți dezactiva conexiunea la serverul Home Connect.

În acest caz, aparatul este conectat local, la terminalul dvs. mobil, însă fără conexiune la serverul Home Connect.

Indicație: În situația în care conexiunea la serverul Home Connect nu a fost dezactivată de dvs., verificați conexiunea la Internet.

Telediagnoza

Unitatea de service abilitată poate avea acces la aparatul dvs. prin intermediul opțiunii de telediagnoză  în situația în care este contactată.

Indicații

- Accesul unității de service abilitate la aparat trebuie confirmat de dvs.
- Puteți dezactiva opțiunea de telediagnoză , cu ajutorul întrerupătorului PORNIT/OPRIT sau puteți dezactiva accesul unității de service abilitate, prin aplicația Home Connect.

Instalarea aplicației manager energie

Cu ajutorul aplicației de manager energie , mașina dvs. de spălat vase va porni automat într-un interval de timp setat de dvs. folosind cea mai rentabilă ofertă de consum de energie din sursele dvs. de energie alternative (de exemplu, instalația fotovoltaică).

Dacă aplicația manager energie  nu poate porni mașina dvs. de spălat vase de la distanță (de exemplu, lipsa curentului electric), mașina de spălat vase va porni la un moment ulterior, alimentându-se dintr-o sursă de energie convențională.

Modul de instalare a aplicației manager energie

1. Deschideți ușa.
2. Conectați întrerupătorul PORNIT/OPRIT .
3. Apăsăți tasta Info  timp de 3 secunde până când în fereastra indicatoare de sus se afișează textul indicat în cele ce urmează:

Răsfoire cu < >

Reglare cu - +

Părăsire cu Setup 3 sec.



4. Apăsăți tasta > de atâtea ori până când în fereastra indicatoare de sus se afișează reglarea dorită.
 5. Efectuați reglarea cu tastele de reglare + - .
 6. Conectați mașina dvs. de spălat vase în următoarele 2 minute, cu aplicația manager energie a sistemului local. Pentru aceasta activați și legătura la aplicația manager energie din sistemul dvs. local (Respectați instrucțiunile de utilizare indicate de producătorul aplicației dvs. manager energie).
- La reușirea conectării mașinii dvs. de spălat vase cu aplicația de manager energie din sistemul dvs. local, în fereastra indicatoare de sus se afișează o informație. Dacă a eșuat conectarea cu aplicația manager energie, vă rugăm să repetați etapa 6.

Indicație: Punctul din meniu "Manager energie" este disponibil numai din momentul în care s-a stabilit conexiunea la rețeaua locală și aparatul s-a conectat la aplicație.

Alte informații și cerințe pentru sistem în scopul utilizării aplicației manager energie se găsesc la

www.home-connect.com/energymanagement

Activarea aplicației manager energie

Pentru a porni aplicația manager energie , trebuie să activați tasta de pornire de la distanță  [10] și să setați preselectarea timpului [9].

Dacă ați activat tasta de pornire de la distanță  [10], puteți efectua preselectarea timpului [9] cu ajutorul aplicației Home Connect.



Puteți activa aplicația manager energie  și manual, prin intermediul tastelor de la mașina de spălat vase.

Modul de activare a aplicației manager energie la mașina de spălat vase:

1. Deschideți ușa.
2. Conectați întrerupătorul PORNIT/OPRIT [1].
3. Selectați programul [2].
4. Apăsați tasta de presetare a timpului [9].
5. Apăsați tastele de reglare + - [8] în mod repetat până când timpul afișat corespunde dorințelor dvs.
6. Apăsați tasta START [12] și se activează preselectarea timpului.
7. Activați tasta de pornire de la distanță  [10].
8. După reușirea activării, în stânga, în fereastra indicatoare, sus se afișează [4] "Flex Start".

Acum, aplicația manager energie  are acces la mașina de spălat vase și o poate porni în intervalul de timp setat.



Indicație:

- Dacă aplicația manager energie  a pornit programul mai devreme, se actualizează indicația de timp "Gata în" / "Gata la".
- Pentru a activa aplicația manager energie , trebuie să o fi instalat în prealabil.

Dezactivarea aplicației manager energie

Punctul din meniu "Separare cu +" este disponibil dacă mașina de spălat vase este conectată cu aplicația manager energie din sistemul local.

Modul de dezactivare a aplicației manager energie:

1. Deschideți ușa.
2. Conectați întrerupătorul PORNIT/OPRIT [1].
3. Apăsați tasta Info  [3] timp de 3 secunde până când în fereastra indicatoare de sus [4] se afișează textul indicat în cele ce urmează:
Răsfoire cu < >
Reglare cu - +
Părăsire cu Setup 3 sec.
4. Apăsați tasta > [16] de atâtea ori până când în fereastra indicatoare de sus [4] se afișează reglarea dorită.
5. Efectuați reglarea cu tastele de reglare + - [8].
6. Apăsați tasta Info  [3] timp de 3 secunde.

După acest proces, aplicație manager energie va fi dezactivată. Acum se poate conecta o nouă aplicație manager energie.

Declarație de conformitate

Prin prezenta, BSH Hausgeräte GmbH declară că aparatul dotat cu funcționalitatea Home Connect este în conformitate cu cerințele de bază și cu celelalte dispoziții relevante ale Directivei 1999/5/CE. O declarație de conformitate R&TTE detaliată se găsește pe Internet, la adresa www.siemens-home.bsh-group.com, pe pagina de produs a aparatului dumneavoastră, la secțiunea rezervată documentelor suplimentare.

Wi-Fi este o marcă înregistrată a Wi-Fi Alliance.

Instalația de dedurizare / Sare specială

Pentru rezultate de spălare bune mașina de spălat vase are nevoie de apă moale, deci săracă în calcar, altfel se depun resturi de calcar pe vase și pe recipientele interioare. Apa din conductă peste 7° dH (1,2 mmol/l) trebuie dedurizată. Aceasta se întâmplă cu ajutorul sării speciale (sare de regenerare) în instalația de dedurizare a mașinii de spălat vase. Reglarea și cantitatea de sare necesară este dependentă de gradul de duritate al apei dvs. de la robinet (vezi următorul tabel al durităților apei).





Tabelul durității apei

Valoarea durității apei °dH	Domeniul de duritate	mmol/l	Valoarea reglată la mașină
0 - 6	moale	0-1,1	0 - 6
7 - 8	moale	1,2-1,4	7 - 8
9 - 10	medie	1,5-1,8	9 - 10
11 - 12	medie	1,9-2,1	11 - 12
13 - 16	medie	2,2-2,9	13 - 16
17 - 21	tare	3,0-3,7	17 - 21
22 - 30	tare	3,8-5,4	22 - 30
31 - 50	tare	5,5-8,9	31 - 50

Reglarea instalației de dedurificare

Cantitatea de sare de adăugat este reglabilă de la **0** până la **50°** dH. La valoarea de reglare **0-6** nu este necesară sarea.





Așa reglați instalația de dedurizare:

1. Aflați valoarea durității apei de la robinet la întreprinderea locală de aprovizionare cu apă.
2. Luați treapta necesară din tabelul de durități ale apei.
3. Deschideți ușa.
4. Se pornește comutatorul PORNIT/OPRIT .
5. Apăsăți tasta Info   3 secunde, până când în fereastra indicatoare de sus  se indică următorul text:

Răsfoire cu < >

Reglare cu - +

Părăsire cu Setup 3 sec.

6. Apăsăți tasta  de atâtea ori, până când în fereastra indicatoare de sus  se indică „Duritatea apei”.
7. Efectuați reglarea cu tastele de reglare **+ -** .
8. Apăsăți tasta Info   timp de 3 secunde.

Valoarea reglată este memorată în aparat.

Folosirea de sare specială

Îndată ce luminează indicatorul de adăugare de sare [6] în tabloul de deservire sau în indicatorul display * [13] se cere aceasta, trebuie să se adauge sare specială. Adăugarea de sare trebuie să se facă direct înainte de pornirea aparatului. Așa se ajunge, ca soluția de sare revărsată să fie spălată imediat și să nu poată apărea coroziune la recipientul de spălare.

Atenție!

Detergentul deranjează instalația de dedurizare! Nu introduceți niciodată detergent în recipientul de rezervă pentru sare specială.

Așa adăugați sare specială:

1. Deschideți capacul înșurubat al recipientului de rezervă [28].
2. Umpleți recipientul de rezervă cu apă (este necesar numai la prima punere în funcțiune).
3. Introduceți sare specială cum este ilustrat (**nu sare de bucătărie sau tablete**).

Apa va fi înlocuită și se va scurge.

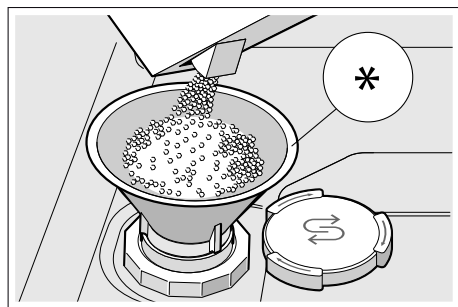

* în funcție de varianta de dotare a mașinii dvs. de spălat vase

Folosirea de detergenți cu componente de sare

La folosirea de detergenți combinați cu componente de sare se poate în general renunța la sare specială până la o duritate a apei de 21° dH (37° fH, 26° Clarke, 3,7 mmol/l). La durități ale apei de peste 21° dH este necesară și aici folosirea de sare specială.

Indicatorul de adăugare de sare/Oprirea instalației de dedurizare

Dacă la utilizarea de detergenți combinați cu componente de sare indicatorul de adăugare de sare [6] din tabloul de deservire sau textul din fereastra indicatoare de sus [4] (Stocul de sare ajunge numai pentru x spălări.) deranjează, indicatoarele pot fi oprite.

Procedați cum este descris la „Reglarea instalației de dedurificare” și aduceți valoarea la **0-6**. Astfel instalația de dedurificare și indicatorul Adaugă sare sunt oprite.

Limpezitor

Îndată ce luminează indicatorul de adăugare limpezitor **[5]** în tabloul de deservire, sau în indicatorul display * **[13]** se cere aceasta, trebuie adăugat limpezitor. Limpezitorul este necesar pentru vase fără pete și pahare clare. Utilizați numai limpezitor pentru mașini de spălat vase casnice. Detergenții combinați cu componente de limpezire pot fi folosiți numai până la o duritate a apei de 21° dH (37° fH, 26° Clarke, 3,7 mmol/l). La durități ale apei de peste 21° dH este necesară folosirea de sare specială.

* în funcție de varianta de dotare a mașinii dvs. de spălat vase

Așa adăugați limpezitor:

1. Deschideți recipientul de rezervă **[32]**; apăsați eclisa (1) de pe capac și ridicați-l (2).

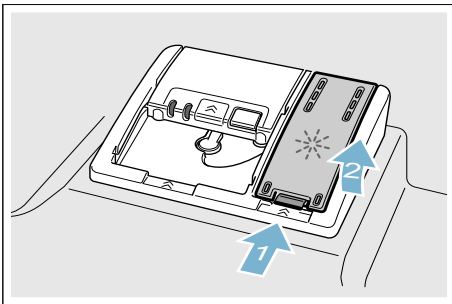

2. Introduceți limpezitor până la semnul max.

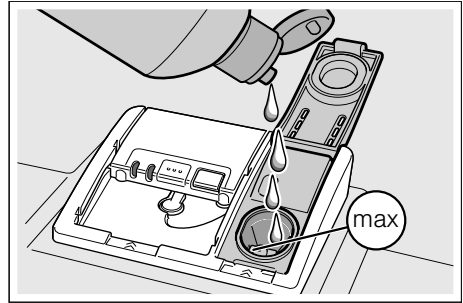

3. Puneți capacul. Capacul se blochează auzibil.
4. Îndepărtați limpezitorul revărsat cu o cârpă. Aceasta împiedică formarea de spumă la următoarea spălare.

Reglarea cantității de substanță de limpezire

Cantitatea de substanță de limpezire de adăugat este reglabilă de la **0** până la **6**. Poziționați cantitatea de limpezitor de adăugat la **5** pentru a obține un rezultat foarte bun al uscării. Modificați cantitatea de limpezitor numai dacă pe vase rămân dungii sau pete de apă. Reglați o treaptă mai jos, pentru a evita dungile. Reglați o treaptă mai sus, pentru a evita petele de apă.

Așa reglați cantitatea de limpezitor:

1. Deschideți ușa.
2. Se pornește comutatorul PORNIT/OPRIT [1].
3. Apăsați tasta Info  [3] 3 secunde, până când în fereastra indicatoare de sus [4] se indică următorul text:

Rășfoire cu < >

Reglare cu - +

Părăsire cu Setup 3 sec.

4. Apăsați tasta >[16] de atâtea ori, până când în fereastra indicatoare de sus [4] se indică „Adăugare limpezitor”.
5. Efectuați reglarea cu tastele de reglare + -[8].
6. Apăsați tasta Info  [3] timp de 3 secunde.

Valoarea reglată este memorată în aparat.

Oprirea indicatorului de adăugare substanță de limpezire

Dacă la utilizarea de detergenți combinați cu componente de limpezitor indicatorul de adăugare limpezitor [5] din tabloul de deservire sau textul din indicatorul display * [13] (Limpezitorul ajunge numai pt. x spălări.) deranjează, indicatoarele pot fi oprite.

Procedați cum este descris la „Reglarea cantității de substanță de limpezire” și reglați treapta 0.

* în funcție de varianta de dotare a mașinii dvs. de spălat vase



Neindicate

- Tacâmuri și piese de veselă din lemn.
- Sticle de decor sensibile, vase de artizanat sau antice. Aceste decoruri nu sunt rezistente pentru mașina de spălat vase.
- Piese din material plastic nerezistente la căldură.
- Vase din cupru și zinc.
- Piese de veselă, care sunt murdărite cu cenușă, ceară, unsoare sau vopsea.

Decorurile de pe piesele din sticlă, aluminiu sau argint pot avea tendința să se coloreze sau să se decoloreze la spălare. Și anumite sorturi de sticlă (ca de ex. obiecte din cristal) se pot tulbura după câteva spălări.

Stricăciuni ale sticlei și vaselor

Cauze:

- Felul sticlei și procedeul de producție a sticlei.
- Componenta chimică a detergentului.
- Temperatura apei programului de spălare.

Recomandare:

- Folosiți numai pahare și porțelan, care sunt indicate de producător ca fiind rezistente pentru mașina de spălat vase.
- Folosiți detergent, care este marcat ca protector pentru vase.
- Scoateți sticla și tacâmurile din mașina de spălat vase cât se poate de curând după terminarea programului.

Introducerea vaselor

- Îndepărtați numai resturile grosiere de mâncare. Nu este necesară prespălarea sub apă curentă.
- Introduceți vasele astfel ca
 - ele să stea sigure și să nu se poată răsturna.
 - toate vasele să stea cu deschiderea în jos.
 - Piesele bombate și cu adâncituri trebuie să stea oblic, pentru ca apa să se poată scurge de pe ele.
 - să nu împiedice rotația brațelor de stropire [23] și [27].

Piese de veselă foarte mici nu ar trebui să se spele în mașină, deoarece ele pot cădea ușor din coșuri.

Coșul superior pentru vase

Așezați ceștile și paharele în coșul superior pentru vase [22].

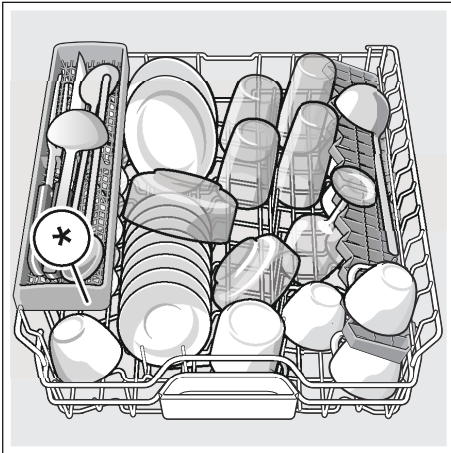

* în funcție de varianta de dotare a mașinii dvs. de spălat vase

Indicație: Aveți grijă ca vesela să nu pătrundă în locașul cuvei de colectare a tabletelor [24]. Acestea ar putea să blocheze capacul compartimentului pentru soluția de spălare [33].

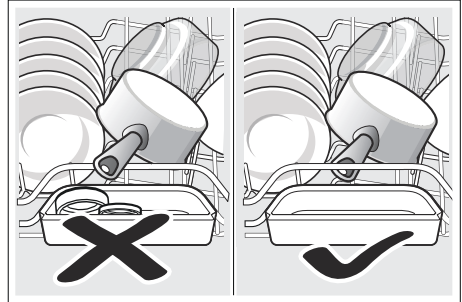

Coșul inferior pentru vase

Așezați oale și farfuriile în coșul inferior pentru vase [31].

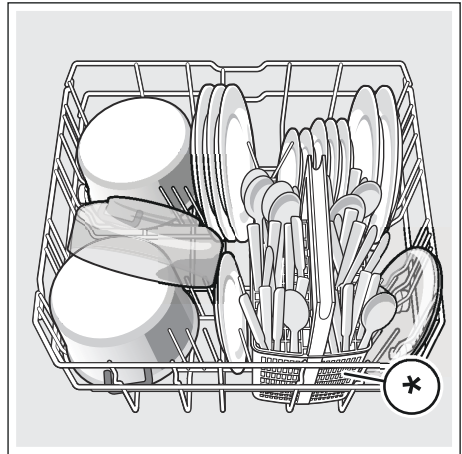

* în funcție de varianta de dotare a mașinii dvs. de spălat vase

Recomandare: Vasele foarte murdare (oale) ar trebui să le puneți în coșul de jos. Datorită jetului de stropire mai puternic obțineți un rezultat mai bun al spălării.

Recomandare: Alte exemple, cum puteți umple în mod optim mașina dvs. de spălat vase le găsiți pe pagina noastră de internet. Aceasta o puteți descărca gratuit. Adresa de Internet o găsiți pe verso-ul acestei instrucțiuni de utilizare.

Coș pentru tacâmuri *

Introduceți tacâmurile dvs, întotdeauna nesortate și cu partea ascuțită în jos în coșul pentru tacâmuri*.

Pentru a evita răniri, așezați piesele lungi, ascuțite și cuțitele pe suportul pentru cuțite *.

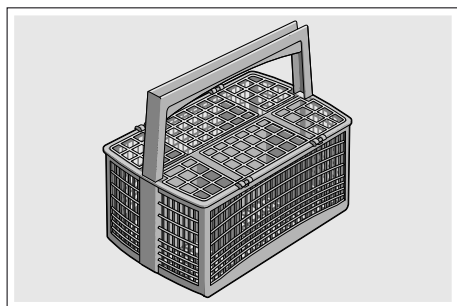

* în funcție de varianta de dotare a mașinii dvs. de spălat vase

Sertarul pentru tacâmuri *

Așezați tacâmurile cum este ilustrat în sertarul pentru tacâmuri [21]. Introducerea separată ușurează scoaterea după spălare.

Puteți scoate sertarul pentru tacâmuri.



În funcție de varianta de dotare a mașinii dvs. de spălat vase puteți rabata în jos suporturile laterale, pentru a obține mai mult loc pentru tacâmuri mai înalte. Puteți rabata rândurile de țepi din față, pentru a sorta mâneri mai largi.

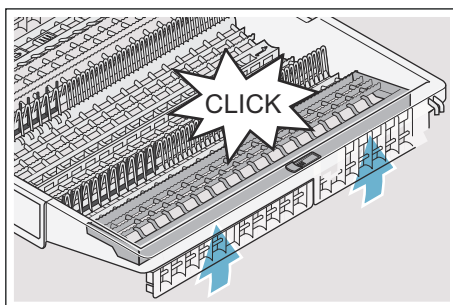
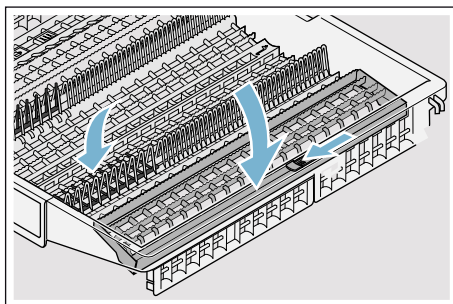

* în funcție de varianta de dotare a mașinii dvs. de spălat vase

Etajere *

Etajera și spațiul de dedesubt le puteți folosi pentru cești mici și pahare sau pentru tacâmuri mai mari ca de ex. linguri de lemn sau seturi de servit. Dacă nu aveți nevoie de etajeră, puteți să rabatați etajera în sus.

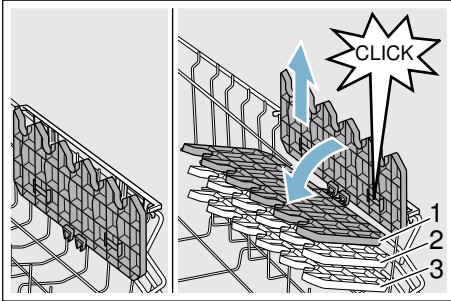

În funcție de varianta de dotare a mașinii dvs. de spălat vase puteți să reglați etajera în înălțime de 3 ori.

Așa reglați etajera în înălțime:

1. Așezați etajera vertical și trageți-o în sus.
2. Împingeți etajera așezată ușor oblic în jos la înălțimea dorită (1, 2, sau 3).
3. Fixați etajera.
Etajera se fixează auzibil.

Țepi rabatabili *

În funcție de varianta de dotare a mașinii dvs. de spălat vase puteți rabata țepii rabatabili. Astfel puteți așeza mai bine oale, castroane și pahare.

Așa rabatați țepii rabatabili:

1. Apăsați mânerul spre față (1).
2. Rabatați țepii rabatabili (2).

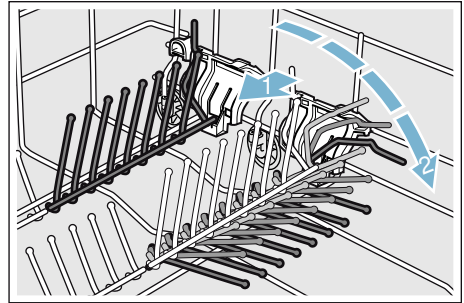

Fixatori pentru piese mici *

În funcție de varianta de dotare a mașinii dvs. de spălat vase coșul de vase de sus este dotat cu fixatori pentru piese mici. Cu fixatori pentru piese mici puteți fixa mai sigur piesele ușoare din material plastic.

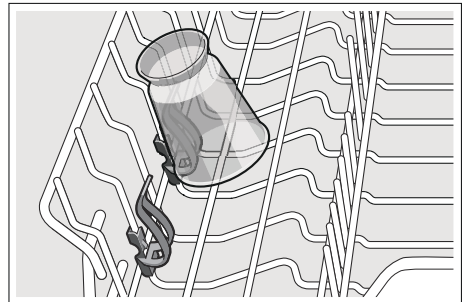

Suportul pentru cuțite *

În funcție de varianta de dotare a mașinii dvs. de spălat vase coșul de vase de sus este dotat cu un suport pentru cuțite. În suportul pentru cuțite puteți așeza cuțite lungi și alte ustensile.

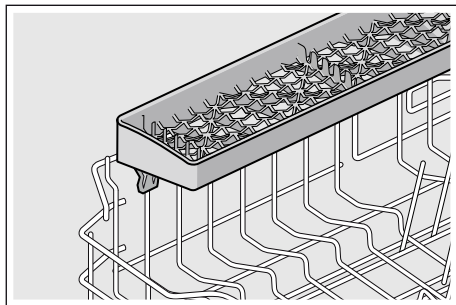

Cap de stropire pentru tava de copt *

* în funcție de varianta de dotare a mașinii dvs. de spălat vase

Tăvi mari sau grătare precum și farfurii mari (farfurii Gourmet, farfurii pentru paste, platouri) pot fi curățate cu ajutorul capului de stropire.

Așa montați capul de stropire:

1. Scoateți coșul de vase de sus [22].
2. Așezați capul de stropire cum este ilustrat și rotiți spre dreapta. Capul de stropire este fixat.

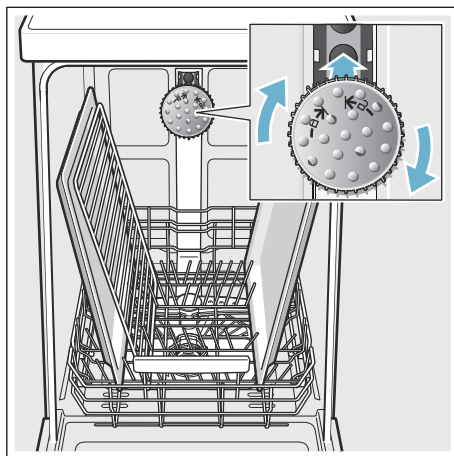

Pentru ca jetul să ajungă la toate piesele, așezați tăvile cum este ilustrat (max. 2 tăvi de copt și 2 grătare).

Indicație: Aveți grijă, ca mașina de spălat vase să funcționeze întotdeauna cu coșul de sus [22] sau cu capul de stropire pentru tăvi de copt.

Scoaterea vaselor

Pentru a evita, ca să cadă stropi de apă din coșul de sus pe vasele din coșul de jos, este recomandabil să se golească mașina de jos în sus.

Recomandare: Vesela fierbinte este sensibilă la șocuri! Din acest motiv lăsați-o în mașina de spălat vase să se răcească după terminarea programului, până când o puteți apuca bine cu mâna.

Indicație: După sfârșitul programului se mai pot vedea picături de apă în interiorul aparatului. Aceasta nu are niciun efect asupra uscării veselei.

Reglarea înălțimii coșului *

* în funcție de varianta de dotare a mașinii dvs. de spălat vase

Coșul de vase de sus [22] poate modificat în înălțime după nevoie, pentru a crea mai mult loc, fie în coșul de sus, fie în cel de jos pentru vase mai înalte.

Înălțimea aparatului 81,5 cm

Cu coș pentru tacâmuri	Coșul superior	Coșul inferior
Treapta 1 max. ø	22 cm	31 cm
Treapta 2 max. ø	24,5 cm	27,5 cm
Treapta 3 max. ø	27 cm	25 cm

Cu sertar pentru tacâmuri	Coșul superior	Coșul inferior
Treapta 1 max. ø	16 cm	31 cm
Treapta 2 max. ø	18,5 cm	27,5 cm
Treapta 3 max. ø	21 cm	25 cm

Înălțimea aparatului 86,5 cm

Cu coș pentru tacâmuri	Coșul superior	Coșul inferior
Treapta 1 max. ø	24 cm	34 cm
Treapta 2 max. ø	26,5 cm	30,5 cm
Treapta 3 max. ø	29 cm	28 cm

Cu sertar pentru tacâmuri	Coșul superior	Coșul inferior
Treapta 1 max. ø	18 cm	34 cm
Treapta 2 max. ø	20,5 cm	30,5 cm
Treapta 3 max. ø	23 cm	28 cm

Așezați farfuriile mari cu un diametru de până la 31/34* cm așa cum este ilustrat în coșul de vase de jos [31].

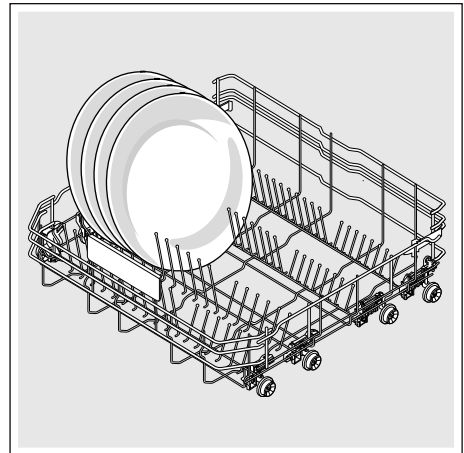

* în funcție de varianta de dotare a mașinii dvs. de spălat vase

Coșul de vase de sus cu mâner laterale

1. Trageți coșul de vase de sus [22] în afară.
2. Țineți bine coșul de vase de sus lateral de marginea de sus. Aceasta împiedică căderea neașteptată, la următorul pas.
3. **Coborârea** coșului de vase de sus; apăsați spre interior cele două mâneri din stânga și din dreapta pe partea exterioară a coșului. Coșul de vase de sus coboară.

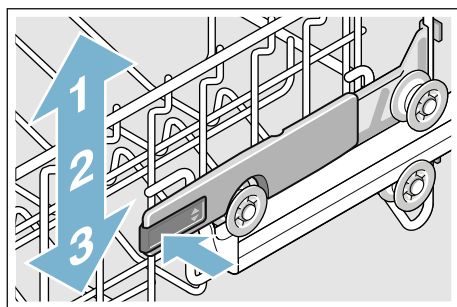

4. **Ridicarea** coșului de vase de sus; apucați coșul de vase de sus de marginea superioară și ridicați-l.
5. Asigurați-vă, că coșul de vase de sus se află în ambele părți la aceeași înălțime.
6. Împingeți coșul de vase de sus înăuntru.

Coșul de vase de sus cu perechi de role superioare și role inferioare

1. Trageți coșul de vase de sus [22] în afară.
2. Scoateți coșul de vase de sus.
3. Fixați din nou coșul de vase de sus pe rolele superioare (treapta 3) sau inferioare (treapta 1).

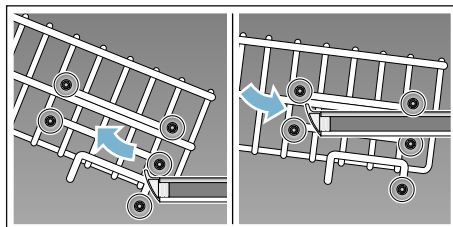

4. Împingeți coșul de vase de sus înăuntru.



Detergentul

Puteți utiliza tablete, dar și detergenți sub formă de pulbere sau detergenți lichizi pentru mașina de spălat vase, dar în niciun caz să nu utilizați detergenți pentru spălare manuală. În funcție de gradul de murdărire, doza poate fi potrivită individual, cu praf sau cu un detergent lichid. Tabletele conțin o cantitate suficient de mare de substanțe active pentru toate sarcinile de curățare. Detergenții moderni, performanți utilizează majoritatea o combinație de cantitate mică de substanțe alcaline, împreună cu fosfați și enzime. Enzimele descompun amidonul și dizolvă proteinele. Pentru îndepărtarea petelor colorate (de ex. ceai, ketchup) se folosesc cel mai adesea înălbitori pe bază de oxigen.

Indicație: Pentru un rezultat bun al spălării respectați întocmai instrucțiunile de pe ambalajul detergentului! În cazul unor întrebări suplimentare, vă recomandăm să vă adresați producătorului detergentului.

⚠ Avertizare

Pericol de rănire și pagube materiale din cauza nerespectării indicațiilor de siguranță ale produselor de spălare și limpezire!

Acordați mereu atenție indicațiilor de siguranță ale produselor de spălare și limpezire.

Introducerea detergentului

1. În cazul în care camera pentru detergent [33] este încă închisă, acționați zăvorul [34], pentru a o deschide.
2. Puneți detergentul în camera uscată pentru detergent [33] (așezați tabletele transversal nu pe muchia înaltă).
3. Dozare: vezi indicațiile producătorului de pe ambalaj. Folosiți compartimentarea de dozare a camerei pentru detergent. În mod normal este suficientă o cantitate de 20 ml–25 ml la o murdărire normală. În cazul folosirii de tablete este suficientă o tabletă.

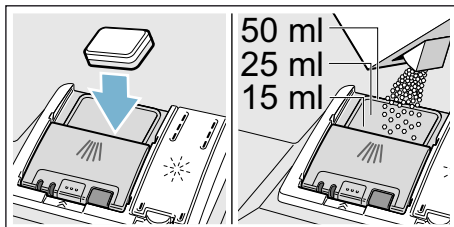

4. Se închide capacul camerei pentru detergent. Capacul se blochează auzibil.

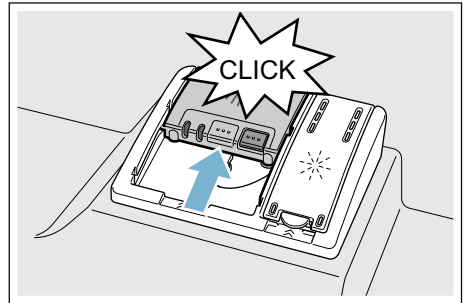

Camerei pentru detergent se deschide automat la momentul optim în funcție de program. Detergentul sub formă de pulbere sau lichidă se repartizează în aparat și se dizolvă, tableta cade în tăvița tabletei de curățat și acolo este dizolvată și dozată.

Recomandare: La vasele puțin murdare în mod obișnuit este suficientă o cantitate mai mică de detergent decât cea indicată. Mijloace de curățare și îngrijire potrivite pot fi procurate online prin pagina noastră de Internet sau de la serviciul nostru pentru clienți (vezi pagina din spate).

Detergent combinat

Pe lângă detergenții de până acum (Solo) se oferă o serie de produse cu funcții suplimentare. Aceste produse conțin adesea pe lângă detergenți și substanță de limpezire și înlocuitori de sare (3in1) și în funcție de combinație (4in1, 5in1,...) alte componente suplimentare ca de ex. protector pentru sticlă sau luciu pentru oțel inoxidabil. Detergenții combinați funcționează numai până la un anumit grad de duritate (de cele mai multe ori 21 °dH). Peste această limită trebuie adăugată sare și substanță de limpezire.

Îndată ce se folosesc detergenți combinați, programul de spălare se adaptează în așa fel, încât să se obțină mereu cel mai bun rezultat posibil de spălare și uscare.





Indicații





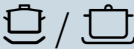

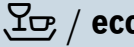
- Dacă doriți să mai adăugați vase după pornirea programului, **nu** folosiți tăvița de prindere a tabletei [24] ca mâner pentru coșul superior. Tableta s-ar putea găsi deja înăuntru și dvs. intrați în contact cu tableta dizolvată parțial.
- **Nu** așezați piese mici de spălat în tăvița pentru prinderea tabletei [24]; prin aceasta se împiedică dizolvarea uniformă a tabletei.
- Rezultate optime de spălare și uscare le obțineți prin folosirea de detergent solo în legătură cu folosirea separată de sare și substanță de limpezire.

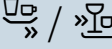
- La programe scurte este posibil ca tabletele să nu dezvolte întregul efect de curățare datorită comportamentului diferit la dizolvare și să rămână resturi de detergent nedizolvate. Pentru aceste programe sunt mai indicate detergenți sub formă de pulbere.
- La programul „Intensiv” (la anumite modele) este suficientă doza de o tabletă. La utilizarea de detergenți sub formă de pulbere puteți presăra suplimentar puțin detergent pe interiorul ușii aparatului.
- Și atunci când indicatorul Aduagă substanță de limpezire și/sau sare luminează, programul de spălare se desfășoară ireproșabil, dacă se folosesc detergenți combinați.
- În cazul folosirii de detergenți cu înveliș de protecție solubil în apă: apucați învelișul numai cu mâinile uscate și puneți detergenți numai în camera pentru detergenți perfect uscat, altfel se poate ajunge la lipiri.
- În cazul în care treceți de la detergenți combinați la detergent solo, aveți în vedere ca instalația de dedurificare și cantitatea de substanță de limpezire să fie reglate la valoarea corectă.
- Detergenți bio-eco: detergenți cu marcajul „Bio” sau „Eco” folosesc (din motive de protecție a mediului) de regulă cantități mai mici de substanțe active respectiv renunță în totalitate la anumite substanțe componente. Efectul de curățare al unor astfel de produse poate fi din această cauză limitat.

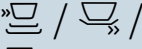
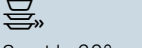
Centralizator al programelor

În acest centralizator este reprezentat numărul de programe maximum posibile. Programele corespunzătoare aparatului și configurația lor vă rugăm a le vedea la panoul dvs. de deservire.

Tipul de veselă	Tipul de murdărie	Program	Funcții suplimentare posibile	Derularea programului
oale, tigăi, vase și tacâmuri nesensibile	resturi de alimente arse sau uscate care sunt bine lipite, cu conținut de amidon sau de albumină	 Intensiv 70°	toate	Intensiv: Prespălare Spălare la 70° Spălare intermediară Limpezire la 65° Uscare
vase mixte și tacâmuri	resturi de alimente obișnuite în menaj, ușor uscate	 Auto 45° - 65°	toate	Senzor-optimizat: Se optimizează corespunzător, cu ajutorul senzorilor, în funcție de gradul de murdărire.
vase mixte și tacâmuri	resturi de alimente obișnuite în menaj, ușor uscate	 Eco 50°	toate	Program economic: Prespălare Spălare la 50° Spălare intermediară Limpezire la 35° Uscare
vase mixte și tacâmuri	resturi de alimente obișnuite în menaj, ușor uscate	 Mod silențios 50°	Zonă intensă Încărcare pe jumătate HygienePlus Uscare extra Uscare lucioasă	Zgomot optimizat: Prespălare Spălare la 50° Spălare intermediară Limpezire la 35° Uscare
veselă fragilă, tacâmuri, accesorii din plastic sensibile la temperatură înaltă și pahare	resturi de alimente proaspete, puțin adezive	 Sticlă 40°	Zonă intensă VarioSpeedPlus Încărcare pe jumătate Uscare extra Uscare lucioasă	Protecție specială: Prespălare Spălare 40° Spălare intermediară Limpezire la 50° Uscare
vase mixte și tacâmuri	resturi de alimente obișnuite în menaj, ușor uscate	 Rapid 65°	Uscare extra Uscare lucioasă	Temp optimizat: Spălare la 65° Spălare intermediară Limpezire Uscare

Tipul de veselă	Tipul de murdărie	Program	Funcții suplimentare posibile	Derularea programului
vase mixte și tacâmuri	resturi de alimente obișnuite în menaj, ușor uscate	 /  /  Scurt la 60°	toate	Timp optimizat: Spălare la 65° Spălare intermediară Limpezire Uscare
veselă fragilă, tacâmuri, accesorii din plastic sensibile la temperatură înaltă și pahare	resturi de alimente proaspete, puțin adezive	 /  Rapid la 45°	Uscare Extra Uscare lucioasă	Timp optimizat: Spălare la 45° Spălare intermediară Limpezire la 50°
toate tipurile de veselă	spălare rece, curățare intermediară	 /  Prespălare	niciuna	Clătire rece Prespălare
-	-	 / Easy Clean Curățare mașină	niciuna	Curățare mașină 70°

Selectarea programului

Puteți în funcție de felul veselei să alegeți un program adecvat.

Indicații pentru institutele de testare

Institutele de testare primesc indicații pentru verificări comparative (de ex. conform EN60436).

Aici este vorba de condițiile pentru efectuarea testelor, nu despre rezultate sau de valori de întrebuințare.

Cerere prin E-Mail către:

dishwasher@test-appliances.com

Sunt necesare numărul de produs (E-Nr.) și numărul de fabricație (FD-Nr.), pe care le găsiți pe plăcuța de tip 35 de pe ușa aparatului.

P+ Funcțiile suplimentare

În funcție de varianta de dotare a mașinii dvs. de spălat vase puteți selecta diferite funcții suplimentare .

Economie de timp (VarioSpeedPlus) *

Cu funcția „Economie de timp” poate fi scurtat timpul în funcție de programul de spălare ales cu cca. 20% până la 66%. Pentru a obține rezultate optime de curățare și uscare în cazul unei durate scurte, se va majora consumul de apă și de energie.

Jumătate încărcătură *

Dacă aveți puține vase de spălat (de ex. pahare, cești, farfurii), puteți comuta la „jumătate încărcătură”. Cu aceasta economisiți apă, energie și timp. Pentru spălare puneți în camera pentru detergent ceva mai puțin detergent decât cantitatea recomandată pentru o încărcătură completă a mașinii.

IgienăPlus (HygienePlus) *

Cu această funcție se cresc temperaturile și se mențin extra lungi, pentru a obține o putere de dezinfecție definită. Prin folosirea continuă a acestei funcții se obține o stare de igienă mai ridicată. Această funcție suplimentară este ideală de ex. pentru funduri de tocat sau pentru sticle pentru sugari.

Zonă intensă *

Perfectă pentru încărcare mixtă. Puteți spăla oale și tigăi murdărite mai tare în coșul inferior împreună cu vase normal murdare în coșul superior. Presiunea de stropire în coșul inferior va fi intensificată, iar temperatura de spălare ceva mai ridicată.

Uscare extra *

O temperatură ridicată în timpul limpezirii și o fază de uscare prelungită pot face ca părțile din material plastic să se usuce mai bine. Consumul de energie este ușor crescut.

Uscare lucioasă *

Prin creșterea cantității de apă în timpul spălării și prelungirea fazei de uscare se evită petele și se îmbunătățește rezultatul uscării. Consumul de energie este ușor crescut. Pentru funcția de uscare lucioasă se recomandă limpezitor (și în cazul folosirii de detergenți combinați).

Energy Save *

Cu funcția „Economisirea de energie” poate fi scăzut consumul de apă și de energie. Pentru un rezultat optim al spălării și uscării se prelungeste timpul de funcționare.



Operarea aparatului



Datele programului

Datele de program (valori de consum) le găsiți în instrucțiunea scurtă. Ele se referă la condiții normale și la valoarea de reglare a durezzații apei °dH 13 - 16 medie. Diferiți factori de influență ca de ex. temperatura apei sau presiunea în conductă pot duce la abateri.

Modificarea reglărilor din fabrică

Pentru ușurarea dvs. mașina de spălat vase este reglată în prealabil cu anumite reglări. Dvs. puteți modifica aceste reglări din fabrică.

Astfel modificați o reglare:

1. Deschideți ușa.
2. Se pornește comutatorul PORNIT/OPRIT [1].
3. Apăsați tasta Info  [3] 3 secunde, până când în fereastra indicatoare de sus [4] se indică următorul text:
Răsfoire cu < >
Reglare cu - +
Părăsire cu Setup 3 sec.
4. Apăsați tasta > [6] de atâtea ori, până când în fereastra indicatoare de sus [4] se indică reglarea dorită.
5. Efectuați reglarea cu tastele de reglare + - [8].
6. Apăsați tasta Info  [3] timp de 3 secunde.

Valoarea reglată este memorată în aparat.

Recomandare: Dacă modificați mai multe reglări, executați în primul rând toate modificările una după alta. Apăsați acum tasta Info  [3] 3 secunde. Cu aceasta sunt salvate în aparat toate reglările.

Aquasensor *

* în funcție de varianta de dotare a mașinii dvs. de spălat vase

Aqua-senzorul este un dispozitiv de măsurare optic (barieră luminoasă), cu care se măsoară gradul de tulburare al apei de spălat.

Folosirea aqua-senzorului este specifică programului. Dacă aqua-senzorul este activ, poate fi preluată apă „curată” în următoarea baie de spălare și consumul de apă va fi scăzut cu 3–6 litri. Dacă murdărirea este mai puternică, apa va fi pompată și înlocuită cu apă proaspătă. În programele automate temperatura și durata vor fi suplimentar potrivite cu gradul de murdărire.

Uscare cu zeolith



Avertizare

Pericol de arsură prin atingerea orificiului de suflare [26]!

Nu atingeți niciodată orificiul de suflare. Orificiul de suflare se încălzește și în afară de aceasta orice modificare a acestuia duce la un caz de service costisitor.

Atenție!

Aveți grijă, ca orificiul de aspirare [25] să rămână liber și în coșul de jos în dreapta spate să nu se afle piese de veselă sensibile la temperatură în dreptul orificiului de suflare [26].

Aparatul este echipat cu un rezervor din zeolith. Zeolit este un mineral, care poate acumula umiditate și căldură și apoi să le elibereze din nou.

În etapa de curățare această energie calorică se folosește pentru uscarea mineralului și pentru încălzirea apei de spălare.

În timpul fazei de uscare umiditatea din camera de spălare se înmagazinează în mineral și este eliberată energia calorică. Această energie calorică eliberată este suflată cu aer uscat în camera de spălare. În acest fel este posibilă o uscare mai rapidă și îmbunătățită.

Aceste procese sunt astfel economisitoare de energie.

Indicatorul orei

Durata va fi determinată în timpul programului de temperatura apei, de cantitatea de vase precum și de gradul de murdărire și poate varia (în funcție de programul ales). Puteți schimba reprezentarea indicatorului de timp în oră sau ore/minute, astfel că restul programului de spălare apare în fereastra indicatoare „Gata la” (de exemplu ora 15:20) sau „Gata în” (de exemplu 3h 25min).

Reglarea senzorului

Desfășurarea programului se optimizează în auto-programe cu ajutorul senzorilor. Sensorii adaptează tăria programului de la autoprograme în funcție de cantitatea și felul murdăriei. Puteți regla sensibilitatea senzorilor în 3 trepte.

Standard: Această reglare este optimă pentru o încărcătură amestecată și cantități mari de murdărie fiind în același timp economisitoare de energie și de apă.

Sensibil: Această reglare adaptează deja tăria programului la cantități mici de murdărie pentru o îndepărtare efectivă a resturilor de mâncare. Consumul de energie și consumul de apă se adaptează corespunzător.

Foarte sensibil: Prin această reglare se face o adaptare a tăriei programului pentru condiții de utilizare îngreunate ca de exemplu resturi de mâncare uscate. Această reglare se recomandă și la utilizarea de bio-detergenți sau eco-detergenți cu cantități mai mici de substanță activă. Consumul de energie și consumul de apă se adaptează corespunzător.

Uscare extra

La limpezire se lucrează cu o temperatură mai mare și astfel se obține un rezultat îmbunătățit al uscării. Durata de derulare se poate mări puțin. (Atenție la vasele sensibile!) Puteți porni sau opri funcția Uscare extra.

Ecoprognosă

La Ecoprognosă activată apare pentru scurt timp consumul mediu de apă și energie al programului selectat în fereastra indicatoare de sus.

AutoPowerOff (Oprire automată după terminarea programului)

Pentru a economisi energie, mașina de spălat vase se oprește la 1 minut după sfârșitul programului. Puteți modifica reglarea.

Reglări posibile sunt:

- **Oprit:** Aparatul nu se oprește automat.
- **După un minut:** Aparatul se oprește după 1 minut.
- **După două ore:** Aparatul se oprește după 2 ore.

Indicație: Atenție, în cazul setărilor „După un minut” și „După două ore” se oprește iluminatul interior. Pentru a activa iluminatul interior, apăsați întrerupătorul PORNIT/OPRIT .

Emotion Light (Iluminatul interior) *

* în funcție de varianta de dotare a mașinii dvs. de spălat vase

EmotionLight are funcția de iluminat interior al mașinii dvs. de spălat vase. Puteți porni sau opri iluminatul interior.

Indicații

- În funcție de setarea AutoPowerOff, iluminatul interior este pornit sau oprit.
- Atenție, dacă iluminatul interior este pornit și ușa este deschisă, iluminatul se oprește automat după 1 oră.

Indicator display *

* în funcție de varianta de dotare a mașinii dvs. de spălat vase

Puteți porni sau opri indicatorul display (informații de program suplimentare).

TimeLight (Afișaj optic în timpul desfășurării programului) *

* în funcție de varianta de dotare a mașinii dvs. de spălat vase

În timpul desfășurării programului apare pe dușumea sub ușa aparatului un indicator optic (informații de program suplimentare). În cazul soclului tras în față sau în cazul montării înalte coplanar cu partea frontală a mobilei învecinate afișajul nu este vizibil.

Puteți porni sau opri acest indicator optic.

Infolight *

* în funcție de varianta de dotare a mașinii dvs. de spălat vase

În timpul desfășurării programului apare un punct luminos pe dușumea sub ușa aparatului. Deschideți ușa aparatului abia atunci, când punctul luminos de pe podea nu mai este vizibil. Dacă ușa aparatului nu este complet închisă punctul luminos* clipește. În cazul montării la înălțime și cu piesă de mobilier în continuare, punctul luminos nu este vizibil. Puteți porni sau opri Infolight.

Modificarea programului de start

Puteți modifica reglarea „Program de start”.

Intensitatea semnalului*

* în funcție de varianta de dotare a mașinii dvs. de spălat vase

Sfârșitul programului se indică acustic printr-un sunet zumzăit. Puteți modifica această reglare.

Intensitate sunet taste

Când deserviți mașina de spălat vase, se aude un semnal sonor la fiecare apăsare a unei taste. Puteți regla intensitatea semnalului. Dacă vă deranjează intensitatea sunetului tastelor, puteți să-l opriți.

Siguranța pentru copii *

* în funcție de varianta de dotare a mașinii dvs. de spălat vase

Mașina de spălat vase este dotată cu o siguranță electronică pentru copii. Siguranța pentru copii îi protejează pe copii de posibile pericole, care pot proveni de la mașina de spălat vase.

Puteți porni sau opri siguranța pentru copii. Siguranța pentru copii activată îngreunează deschiderea ușii.

Salut

Dacă porniți mașina de spălat vase, apare logo-ul mărcii. Puteți deselecta logo-ul mărcii.

Reglarea din fabrică

Puteți repune toate reglările la reglările din fabrică.

Pornirea aparatului

1. Deschideți complet robinetul de apă.
2. Deschideți ușa.
3. Se pornește comutatorul PORNIT/OPRIT 1.

Pentru funcționarea în condiții de protecție a mediului la fiecare pornire a aparatului este prereglat programul Eco 50°. Acest program rămâne selectat, dacă nu se apasă o altă tastă de program 2.

4. Apăsați tasta START 12.
5. Închideți ușa.

Se pornește desfășurarea programului.

Indicație:

Din motive ecologice programul Eco 50° trebuie prereglat la fiecare pornire a aparatului. Aceasta protejează resursele mediului și nu în ultimul rând portmoneul dvs.

Programul Eco 50° este un program deosebit de protecție a mediului. El este „programul standard” conform decretului UE 1016/2010, care reprezintă în modul cel mai eficient ciclul standard de spălare a vaselor normal murdare și consumul combinat de energie și apă pentru spălarea acestui fel de vase.

Preselecția timpului

Puteți decala pornirea programului cu până la 24 ore. În funcție de reglarea indicatorului de timp se indică sfârșitul programului cu „Gata în” (de exemplu 3h 25min) sau „Gata la” (de exemplu la ora 15:20 Uhr).

1. Deschideți ușa.
2. Se pornește comutatorul PORNIT/OPRIT [1].
3. Selecționați programul [2].
4. Apăsați tasta de presetare a timpului [9].
5. Apăsați tastele de reglare + - [8] de atâtea ori, până când timpul indicat corespunde dorințelor dvs.
6. Apăsați tasta START [12], preselecția timpului este activată.
7. Pentru ștergerea presetării timpului apăsați tasta START [12] timp de cca. 3 secunde. Presetarea timpului a fost întreruptă.
8. Închideți ușa.

Sfârșitul programului

Programul este terminat, dacă în fereastra indicatoare de sus [4] și în indicatorul display * [13] se indică „Terminat”.

Sfârșitul programului se afișează pe podea – în măsura în care TimeLight (indicatorul optic) este pornit și este vizibil.

* în funcție de varianta de dotare a mașinii dvs. de spălat vase

Deconectarea aparatului

La puțin timp după terminarea programului:

1. Deschideți ușa.
2. Se oprește comutatorul PORNIT/OPRIT [1].
3. Închideți robinetul de apă (nu este cazul la aparatele cu Aqua-Stop).
4. Se scot vasele după ce s-au răcit.

Indicație: Lăsați aparatul să se răcească puțin după terminarea programului înainte de a-l deschide. Astfel evitați, ca să iasă aburul și să deterioreze în timp mobila dvs.

Întreruperea programului

Atenție!

Prin expansiune (suprapresiune) ușa aparatului se poate deschide și/sau să arunce apă! Dacă ușa aparatului a fost deschisă la racordul cu apă caldă sau la aparatul supraîncălzit, sprijiniți întotdeauna mai întâi ușa câteva minute și apoi închideți-o.

1. Deschideți ușa.
2. Se oprește comutatorul PORNIT/OPRIT [1]. Indicatoarele luminoase se sting. Programul rămâne salvat.
3. Pentru continuarea programului se pornește din nou comutatorul PORNIT/OPRIT [1].
4. Închideți ușa.

Anularea programului (Reset)

1. Deschideți ușa.
2. Apăsați tasta START **[12]** cca. 3 secunde.
Fereastra indicatoare de sus **[4]** și indicatorul display * **[13]** indică: „Programul a fost întrerupt”.
3. Închideți ușa.
Desfășurarea programului durează cca. 1 minut. Fereastra indicatoare de sus **[4]** arată: „Terminat”.
4. Deschideți ușa.
5. Se oprește comutatorul PORNIT/OPRIT **[1]**.
6. Închideți ușa.

* în funcție de varianta de dotare a mașinii dvs. de spălat vase

Schimbarea programului

După apăsarea tastei START **[12]** nu mai este posibilă modificarea programului. O schimbare a programului este posibilă numai prin întreruperea programului (Reset).



Curățarea și întreținerea

Un control și o întreținere regulată a aparatului dvs. ajută la prevenirea defecțiunilor. Aceasta economisește timp și supărări.

Starea generală a mașinii de spălat vase

* În general, interiorul mașinii dvs. de spălat vase se curăță automat. Pentru a îndepărta depunerile, mașina dvs. de spălat vase modifică automat derularea programului (de exemplu, prin creșterea temperaturii de curățare) la anumite intervale. În cadrul acestei derulări a programului se vor înregistra valori mai mari de consum.

* în funcție de varianta de dotare a mașinii dvs. de spălat vase

Totuși dacă în interiorul mașinii de spălat se mai află depuneri, îndepărtați aceste depuneri așa cum este prezentat în cele ce urmează:

1. Umpleți compartimentul pentru detergent **[33]** cu detergent.
2. Alegeți programul cu temperatura cea mai ridicată.
3. Porniți programul fără veselă.



Avertizare

Pericol pentru sănătate din cauza detergentilor cu conținut de clor!

Folosiți întotdeauna detergenți fără clor.

Indicații

- Pentru curățarea aparatului să utilizați numai detergenți/agenți de curățare adecvați, concepuți special pentru mașina de spălat vase.
- Ștergeți cu regularitate garniturile de etanșare ale ușilor cu o lavetă umedă și cu puțin detergent de vase. În acest mod, garnitura de etanșare a ușii se menține curată și igienică.
- În perioadele de neutilizare mai îndelungate lăsați ușa întredeschisă. În acest mod nu se poate forma un miros neplăcut.
- Să nu curățați niciodată mașina de spălat vase cu un aparat de curățat cu aburi. Producătorul nu răspunde pentru pagubele consecutive rezultate.
- Ștergeți cu regularitate masca frontală a mașinii și panoul de comandă cu o lavetă umedă și cu puțin detergent de vase.
- Evitați folosirea bureților cu suprafață aspră și a produselor de curățare abrazive. Acestea zgârie suprafețele.
- În cazul mașinilor de spălat vase cu mască frontală din oțel inoxidabil evitați utilizarea lavetelor poroase sau spălați-le temeinic și de mai multe ori înainte de a le folosi pentru prima dată. În acest mod preveniți coroziunea.

Curățare maș *

Curățarea în combinație cu utilizarea agenților de întreținere a mașinii din magazinele de specialitate reprezintă programul adecvat pentru curățarea mașinii dvs. de spălat vase. Depunerile cum ar fi cele de grăsime și calcar pot conduce la apariția defecțiunilor la mașina dvs. de spălat vase. Pentru a preveni apariția defecțiunilor și formarea mirosurilor neplăcute, vă recomandăm să curățați mașina de spălat vase cu regularitate.

* Atunci când se aprinde pe panoul de comandă, indicatorul pentru curățarea mașinii sau pe afișajul de pe display-ul din față se solicită efectuarea întreținerii, efectuați curățarea mașinii **fără veselă**. După ce ați efectuat curățarea mașinii, indicatorul de pe panoul de comandă dispare.

Dacă mașina dvs. de spălat vase nu are o funcție de memento, respectați instrucțiunile de utilizare înscrise pe agenții de întreținere a mașinii.

Indicații

- Îndepărtați impuritățile grosiere din interiorul mașinii cu o lavetă umedă.
- Efectuați programul împreună cu un agent de întreținere a mașinii, dar fără veselă.
- Utilizați un agent special de întreținere a mașinii, și nu un detergent de vase.
- Respectați instrucțiunile de siguranță și de utilizare de pe ambalajele agenților de întreținere a mașinii.
- * După trei cicluri de spălare indicatorul de pe panoul de comandă dispare automat chiar dacă nu ați efectuat curățarea mașinii.

* în funcție de varianta de dotare a mașinii dvs. de spălat vase

Sarea specială și substanța de limpezire

Adăugați sare specială și/sau limpezitor îndată ce indicatoarele de adăugare din tabloul de deservire **6** sau **5** luminează sau în indicatorul display * **13** se cere acest lucru.

* în funcție de varianta de dotare a mașinii dvs. de spălat vase

Sita

Sitele **29** țin murdăriile grosiere din apa de spălat la depărtare de pompă. Aceste murdării pot astupa pompa.

Sistemul de site constă dintr-o

- sită grosieră
- sită plană fină și
- microsită

1. După fiecare spălare se controlează sita, dacă are resturi.
2. Cilindrul sitelor se rotește așa cum este ilustrat și se scoate.

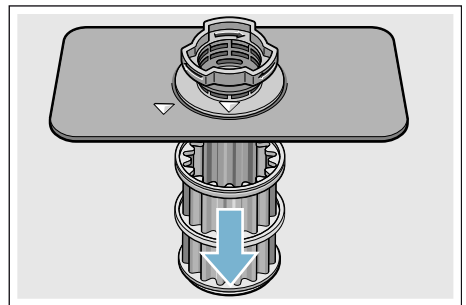
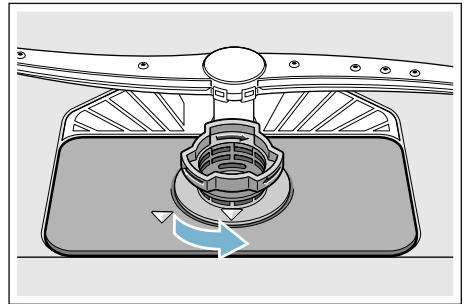

3. Se îndepărtează eventualele resturi și se curăță sitele sub apă curentă.
4. Sistemul de site se montează din nou în ordine inversă avându-se grijă ca după închidere marcajele săgeților să fie față în față.

ro Ce-i de făcut în caz de defecțiune?

Brațele de stropire

Calcarul și murdăriile din apa de spălat pot bloca duzele și rezemările brațelor de stropire [23] și [27].

1. Se controlează duzele de ieșire ale brațelor de stropire, dacă nu sunt astupate.
2. Deșurubați brațul de stropire de sus [23] (1) și trageți-l în jos (2).
3. Brațul de stropire de jos [27] se fixează în sus.

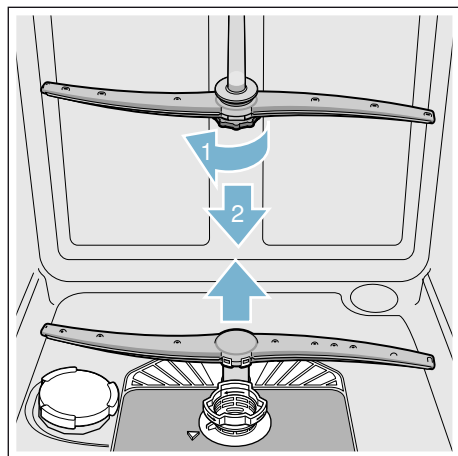

4. Se curăță brațele de stropire sub apă curentă.
5. Brațele de stropire se fixează în locașuri respectiv se înșurubează.

❓ Ce-i de făcut în caz de defecțiune?

Conform experienței multe deficiențe care apar în funcționarea zilnică, pot fi remediate chiar de dvs. Această economisește cheltuieli și este sigur că mașina vă ștă iarăși repede la dispoziție. În centralizatorul care urmează găsiți cauzele posibile ale deficiențelor de funcționare și indicații ajutătoare pentru remedierea acestora.

Indicație: În cazul în care aparatul s-ar opri în timpul spălării vaselor din motive neclare sau nu pornește, executați mai întâi funcția de întrerupere a programului (Reset) → "Operarea aparatului" la pagina 36.

⚠️ Avertizare

Prin reparații neautorizate sau prin folosirea de piese de schimb neoriginale pot apărea stricăciuni considerabile și pericole pentru utilizator!

Lăsați întotdeauna reparațiile să fie făcute de specialiști. În cazul în care este necesară schimbarea unei piese, se va avea grijă să fie folosite numai piese originale.

Indicarea deficienței

Unele deficiențe se numesc în fereastra indicatoare de sus [4] sau în indicatorul display * [13] și se oferă remedieri posibile (de exemplu Sistemul de site murdar (E22) → Curățați sita.).

* în funcție de varianta de dotare a mașinii dvs. de spălat vase

Pompa de evacuare a apei murdare

Resturi de mâncare brute sau corpuri străine, care nu au fost reținute de site, pot bloca pompa de evacuare. Apa de spălare se află atunci deasupra sitei.

⚠️ Avertizare

Pericol de tăiere!!

Obiectele tăioase și ascuțite sau cioburile de sticlă pot bloca pompa de evacuare. Îndepărtați întotdeauna corpurile străine cu grijă.

Așa curățați pompa de evacuare:

1. Separați mașina de spălat vase de rețeaua de curent.
2. Scoateți coșul superior [22] și coșul inferior [31].
3. Demontați sitele [29].
4. Se scoate apa folosindu-se eventual un burete.
5. Scoateți capacul alb al pompei (așa cum este ilustrat) cu ajutorul unei linguri. Apucați capacul pompei de calus și ridicați oblic spre interior (1). Scoateți capacul complet.

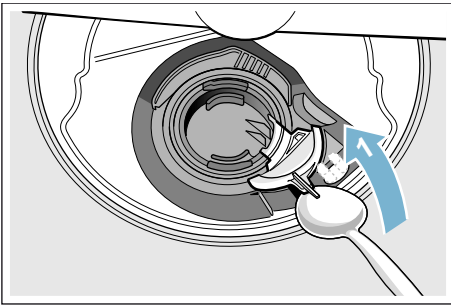

6. Verificați dacă roata cu palete are corpuri străine și dacă este cazul, îndepărtați-le.
7. Aduceți capacul pompei în poziția inițială (2), iar pentru blocare apăsați în jos (3).

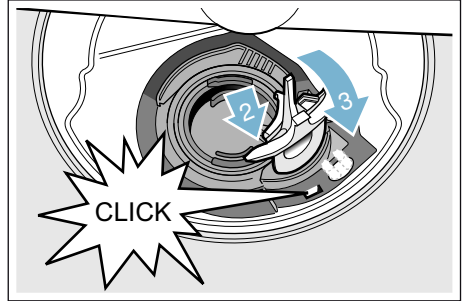

8. Montați sitele.
9. Așezați din nou coșurile.

Tabel de defecțiuni

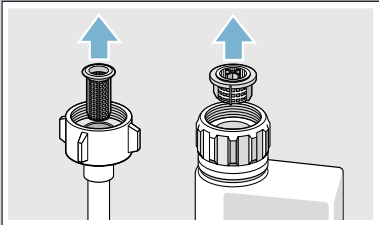
Defecțiune	Cauză	Remediere
Se aprinde codul erorii E: 18.	Furtunul de alimentare este îndoit.	Montați furtunul de alimentare, fără îndoituri.
	Robinetul este închis.	Deschideți robinetul.
	Robinetul este blocat sau are depuneri de calcar.	Deschideți robinetul. Când alimentarea cu apă este deschisă, debitul trebuie să fie de min. 10 l/min.
	Sita furtunului de alimentare este obturată.	Opriiți aparatul și scoateți ștecărul din priză. Închideți robinetul de alimentare cu apă. Deșurubați racordul de apă.
		
		Curățați sita din furtunul de alimentare. Înșurubați la loc racordul de apă. Verificați etanșeitatea. Se restabilește alimentarea cu curent. Porniți aparatul.
Se aprinde codul erorii E:07.	Deschiderea de aspirație (pe partea dreaptă a aparatului) este acoperită de vase.	Așezați vasele în așa fel, încât deschiderea de aspirație să nu fie obstrucționată.
Se aprinde codul erorii E: 12.	Elementul de încălzire este calcifiat sau murdar.	Efectuați curățarea aparatului cu agenți de întreținere a mașinii sau cu decalcifiant. Utilizați mașina de spălat vase cu instalația de dedurizare a apei și verificați reglarea. → "Instalația de dedurizare/Sare specială" la pagina 21
Se aprinde codul erorii E: 14.	Sistem protecție apă activat.	Închideți robinetul de apă. Notificați Serviciul pentru Clienți și menționați codul erorii.
Se aprinde codul erorii E: 15.		
Se aprinde codul erorii E: 16.	Alimentare cu apă continuă.	
Se aprinde codul erorii E:22.	Sitele [29] sunt murdare sau înfundate.	Curățați sitele. → "Sita" la pagina 43

Defecțiune	Cauză	Remediere
Se aprinde codul erorii E:24 .	Furtunul de evacuare îndoit sau astupat.	Montați furtunul de alimentare fără îndoituri, dacă este cazul, îndepărtați reziduurile.
	Racordul la sifon este încă închis.	Verificați racordul la sifon și deschideți-l dacă este cazul.
	Capacul pompei de evacuare este desprins.	Fixați corect capacul. → <i>"Pompa de evacuare a apei murdare" la pagina 45</i>
Se aprinde codul erorii E:25 .	Pompa de evacuare este blocată sau capacul pompei de evacuare este desprins.	Curățați pompa și fixați capacul corect. → <i>"Pompa de evacuare a apei murdare" la pagina 45</i>
Se aprinde codul erorii E:27 .	Tensiunea rețelei este prea mică.	Nu este o defecțiune a aparatului, solicitați verificarea tensiunii de rețea și a instalației electrice.
Un alt cod de eroare apare în afișajul cu cifre. (E:01 până la E:30)	Probabil că a apărut o defecțiune tehnică.	Deconectați aparatul de la întrerupătorul PORNIT/OPRIT <input type="checkbox"/> . După puțin timp, porniți aparatul din nou. Dacă problema apare din nou, închideți robinetul, scoateți ștecherul din priză. Notificați Serviciul pentru Clienți și menționați codul erorii.
Nu se formează rețeaua locală.	WLAN nu este activ la router.	Verificați conexiunea wireless la rețea a routerului dvs.
Afișajul WLAN se aprinde intermitent.	Nu este disponibilă conexiunea la rețeaua locală.	Activați rețeaua wireless la routerul dvs.
Home Connect nu se poate executa corect.	Posibile erori de setare sau o defecțiune tehnică.	Respectați instrucțiunile din documentele furnizate pentru Home Connect și informațiile privind asistența.
Aplicația manager energie nu se conectează cu aplicația manager energie din sistemul local. *	Nu este disponibilă conexiunea la aplicația manager energie din sistemul local.	În acest caz respectați instrucțiunile de utilizare indicate de producătorul aplicației manager energie din sistemul dvs. local.
Indicatorul pentru săruri <input type="checkbox"/> 6 și/sau limpezitor <input type="checkbox"/> 5 se aprinde.	Lipsește limpezitorul.	Completați cu limpezitor.
	Lipsește săruri.	Completați cu săruri speciale.
	Senzorul nu recunoaște tabletele de sare.	Utilizați alte săruri speciale.
Indicatorul pentru săruri <input type="checkbox"/> 6 și/sau limpezitor <input type="checkbox"/> 5 nu se aprinde.	Indicatorul este deconectat.	Activarea/dezactivarea (capitolul „Instalația de dedurizare a apei” → <i>Pagina 21</i> /„Sare specială sau limpezitor” → <i>Pagina 23</i>).
	Mai există suficiente săruri speciale/ limpezitor.	Verificați indicatoarele de completare, nivelurile de umplere.

ro Ce-i de făcut în caz de defecțiune?

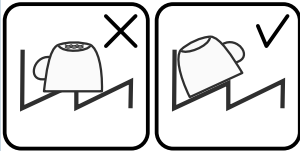
Defecțiune	Cauză	Remediere
După terminarea programului rămâne apă în aparat.	Sistemul de site sau zona de sub sitele [29] este înfundată.	Curățați sitele și zona de dedesubt.
	Programul nu s-a terminat încă	Așteptați terminarea programului sau executați Reset.
Vesela nu este uscată.	În rezervor lipsește limpezitorul sau acesta este prea puțin.	Completați cu limpezitor.
	S-a selectat un program fără uscare.	Selectați programul cu uscare. → "Centralizator al programelor" la pagina 33
	Acumulare de apă în zonele adâncite ale vaselor și tacâmurilor.	Acordați atenție unei poziții înclinate atunci când introduceți vesela, aranjați respectivele piese de veselă cât mai înclinate.
		
	Detergentul combinat utilizat are putere de uscare scăzută.	Utilizați un alt detergent combinat cu o putere de uscare mai mare. Utilizarea suplimentară a limpezitorului mărește puterea de uscare.
	Uscarea extra sau accelerarea uscării nu este activată.	Activați uscarea extra. → "Uscare extra" la pagina 37
	Vasele au fost scoase prea devreme sau procesul de uscare încă nu era terminat.	Așteptați terminarea programului, respectiv scoateți vesela numai la 30 de min. după terminarea programului.
	Limpezitorul eco folosit are o putere de uscare limitată.	Utilizați un limpezitor de marcă. Produsele eco pot avea o eficiență limitată.
Vesela din material plastic nu este uscată.	Caracteristici speciale ale materialului plastic.	Materialul plastic are o capacitate redusă de acumulare a căldurii și, de aceea, se usucă mai greu.
Tacâmurile nu sunt uscate.	Tacâmurile au fost sortate neadecvat în suportul pentru tacâmuri.	Separați pe cât posibil tacâmurile, evitați ca ele să se atingă.
	Tacâmurile au fost sortate nefavorabil în sertarul pentru tacâmuri.	Sortați tacâmurile corect și, pe cât posibil, separați-le.

Defecțiune	Cauză	Remediere
După ciclul de spălare, părțile interioare ale aparatului sunt ude.	Nu este o defecțiune a aparatului.	Din cauza principiului de uscare „uscare prin condensare”, picăturile de apă în recipient sunt condiționate fizic și de dorit. Umiditatea din aer condensează pe pereții interiori ai mașinii de spălat vase, se scurge și va fi evacuată prin pompare.
Resturi de alimente pe veselă.	Vesela este aranjată prea strâns, suportul pentru veselă este supraîncărcat.	Când introduceți vesela, aranjați-o astfel încât să existe suficient spațiu liber și jeturile de pulverizare să poată ajunge pe suprafețele veselii. Evitați să se formeze zone de atingere.
	Rotăția brațelor de pulverizare este împiedicată.	Așezați vesela astfel încât să nu fie împiedicată rotirea brațului de pulverizare.
	Duzele brațelor de pulverizare sunt înfundate.	Curățați duzele brațului de pulverizare. → <i>"Curățarea și întreținerea" la pagina 41</i>
	Sitele [29] sunt murdare.	Curățați sitele. → <i>"Curățarea și întreținerea" la pagina 41</i>
	Sitele [29] au fost introduse greșit sau nu s-au fixat.	Introduceți sitele corect și fixați-le.
	Program de spălare prea slab.	Selectați un program de spălare mai puternic. Măriți sensibilitatea senzorilor. → <i>"Reglarea senzorului" la pagina 37</i>
	Vesela a fost curățată prea mult în prealabil; de aceea sistemul de senzori stabilește o derulare mai slabă a programului. Unele murdării persistente nu pot fi îndepărtate.	Nu clățiți vesela în prealabil. Îndepărtați numai resturile mari de alimente. Măriți sensibilitatea senzorilor. → <i>"Reglarea senzorului" la pagina 37</i> Recomandare de program Eco 50° sau Intensiv.
	Vasele înalte și înguste nu sunt spălate suficient în zona din colț.	Nu introduceți vasele înalte și înguste prea înclinate și nu le plasați în zona din colț.
Raftul superior [22] nu este reglat la același nivel în stânga și în dreapta.	Cu ajutorul pârgھیilor laterale, reglați raftul superior la același nivel.	

ro Ce-i de făcut în caz de defecțiune?

Defecțiune	Cauză	Remediere
Resturi de detergent	Capacul camerei pentru detergent [33] este blocat de vase, iar din această cauză capacul nu se deschide complet.	Vasele nu trebuie să stea mai sus de tăvița de captare a tabletei [24]. Acestea pot să blocheze capacul camerei pentru detergent și acesta nu se mai deschide complet. → <i>"Coșul superior pentru vase" la pagina 25</i> Nu plasăți piese de veselă sau odorizante în cuva de colectare a tabletelor.
	Capacul camerei pentru detergent este blocat de tabletă [33].	Tableta trebuie așezată transversal, nu pe muchie.
	La programul rapid sau programul scurt s-au folosit tablete. Pe durata programului scurt, nu se atinge timpul de dizolvare a detergentului.	Timpul de dizolvare a tabletelor este prea mare pentru programul rapid sau programul scurt. Folosiți un detergent praf sau un program mai puternic.
	Efectul de curățare sau capacitatea de dizolvare se diminuează după o perioadă mai lungă de depozitare sau în detergent s-au format bulgări.	Schimbați detergentul.
Pete de apă pe piesele din material plastic.	Formarea picăturilor pe suprafețele de material plastic nu poate fi evitată din punct de vedere fizic. După uscare sunt vizibile pete de apă.	Folosiți un program mai puternic (mai multe schimburi de apă). La introducerea veselei acordați atenție poziției înclinată. Folosiți limpezitor. Dacă este necesar, măriți reglarea pentru dedurizare.
În rezervor sau pe ușă sunt depuneri care pot fi șterse sau care sunt solubile în apă.	Componentele detergentilor se depun. De cele mai multe ori, aceste depuneri nu pot fi îndepărtate chimic (agent de curățare pentru aparate, ...).	Schimbați marca de detergent. Curățați mecanic aparatul.
	În cazul „depușurilor albe” pe fundul aparatului, instalația de dedurizare a fost setată la o valoare limită.	Măriți reglarea pentru dedurizare și, dacă este cazul, schimbați detergentul.
	Capacul rezervorului pentru săruri [28] nu a fost închis prin înșurubare.	Înșurubați corect capacul rezervorului pentru săruri.
	Numai la articolele din sticlă: coroziunea incipientă a sticlei poate fi ștersă doar în aparență.	Consultați Deteriorări ale sticlei și ale veselei. → <i>"Stricăciuni ale sticlei și vaselor" la pagina 24</i>

Defecțiune	Cauză	Remediere
Depuneri albe pe veselă, rezervor sau ușă, care pot fi îndepărtate doar cu dificultate.	Componentele detergenților se depun. De cele mai multe ori, aceste depuneri nu pot fi îndepărtate chimic (agent de curățare pentru aparate, ...).	Schimbați marca de detergent. Curățați mecanic aparatul.
	Domeniul de duritate a fost reglat greșit sau duritatea apei este mai mare de 50°dH (8,9 mmol/l).	Reglați instalația de dedurizare conform instrucțiunilor de utilizare sau adăugați săruri.
	Detergentul 3in1 (3în1) sau detergentul Bio/Eco nu este destul de eficient.	Reglați instalația de dedurizare conform instrucțiunilor de utilizare sau utilizați agenți separați (detergent de marcă, săruri, limpezitor).
	Dozare insuficientă a detergentului.	Măriți doza de detergent sau schimbați detergentul.
	A fost selectat un program de spălare prea slab.	Selectați un program de spălare mai puternic.
Urme de ceai sau ruj pe veselă.	Temperatura de spălare este prea scăzută.	Alegeți un program cu o temperatură de spălare mai ridicată.
	Detergentul este prea puțin sau neadecvat.	Folosiți detergent adecvat în dozare corectă.
	Vesela a fost curățată prea mult în prealabil; de aceea sistemul de senzori stabilește o derulare mai slabă a programului. Unele murdării persistente nu pot fi îndepărtate.	Nu clătiți vesela în prealabil. Îndepărtați numai resturile mari de alimente. Măriți sensibilitatea senzorilor. → "Reglarea senzorului" la pagina 37 Recomandare de program Eco 50°
Depuneri colorate (albastre, galbene, maro), greu sau imposibil de îndepărtat, în aparat sau pe vesela din inox.	Formare de pelicule din substanțele conținute în legume (de ex. din varză, țelină, cartofi, tăiței, ...) sau în apa din rețea (de ex. mangan).	Pot fi îndepărtate parțial prin intermediul unui agent de curățare pentru mașini sau prin curățare mecanică. Depunerile sunt inofensive pentru sănătate.
	Formarea unui strat pe vasele din argint sau aluminiu din cauza compușilor metalici.	Pot fi îndepărtate parțial prin intermediul unui agent de curățare pentru mașini sau prin curățare mecanică.
Depuneri colorate (galbene, portocalii, maro), care pot fi înlăturate cu ușurință, în spațiul interior (cu precădere în zona bazei).	Formarea de pelicule din substanțele conținute în resturile de mâncare și din apa de rețea (calcar)	Verificați funcționarea instalației de dedurizare a apei (adăugare de sare specială), respectiv activați dedurizarea în cazul folosirii de detergenți combinați (tablete). → "Instalația de dedurizare/Sare specială" la pagina 21

ro Ce-i de făcut în caz de defecțiune?

Defecțiune	Cauză	Remediere
Decolorare pe piesele din material plastic.	Piesele din material plastic din interior se pot decolora în timpul duratei de viață a mașinii de spălat vase.	Decolorările sunt normale și nu afectează funcționarea mașinii de spălat vase.
Decolorare pe piesele din material plastic.	Temperatura de spălare este prea scăzută. Vesela a fost curățată prea mult în prealabil; de aceea sistemul de senzori stabilește o derulare mai slabă a programului. Unele murdării persistente nu pot fi îndepărtate.	Alegeți un program cu o temperatură de spălare mai ridicată. Nu clătiți vesela în prealabil. Îndepărtați numai resturile mari de alimente. Măriți sensibilitatea senzorilor. → "Reglarea senzorului" la pagina 37 Recomandare de program Eco 50°
Urme care pot fi îndepărtate pe pahare, pahare cu aspect metalic și tacâmuri.	Prea mult limpezitor.	Reglați o cantitate mai redusă de limpezitor.
	Nu a fost adăugat limpezitor sau cantitatea setată este prea redusă.	Adăugați limpezitor și verificați dozarea (recomandare treapta 4–5).
	Resturi de detergent în etapa de program Clătire. Capacul compartimentului pentru detergent este blocat cu piese de veselă (capacul nu se deschide complet).	Capacul compartimentului pentru detergent trebuie să nu fie împiedicat de piese de veselă. Nu plasați piese de veselă sau odorizante în cuva de colectare a tabletelor.
	Vesela a fost curățată prea mult în prealabil; de aceea sistemul de senzori stabilește o derulare mai slabă a programului. Unele murdării persistente nu pot fi îndepărtate.	Nu clătiți vesela în prealabil. Îndepărtați numai resturile mari de alimente. Măriți sensibilitatea senzorilor. → "Reglarea senzorului" la pagina 37 Recomandare de program Eco 50°
Opacitate incipientă sau deja existentă, ireversibilă, a sticlei.	Paharele nu sunt rezistente la spălarea în mașină, doar adecvate pentru spălarea în mașină.	Utilizați pahare rezistente la spălarea în mașină. Evitați un timp îndelungat pentru faza cu aburi (timpul de staționare după terminarea ciclului de spălare). Utilizați un ciclu de spălare cu o temperatură mai redusă. Reglați instalația de dedurizare corespunzător durezzații apei (dacă este cazul, cu o treaptă mai jos). Folosiți detergent cu o componentă de protecție a sticlei.

Defecțiune	Cauză	Remediere
Urme de rugină pe tacâmuri.	Tacâmurile nu sunt rezistente la coroziune. Adesea, lamele cuțitelor sunt afectate mai puternic.	Utilizați tacâmuri rezistente la coroziune.
	Tacâmurile ruginesc și dacă sunt spălate împreună cu piese care ruginesc (mânere de oale, coșuri de vase deteriorate etc.).	Nu spălați piese care ruginesc.
	Conținutul de sare din apa de spălare este prea ridicat, deoarece capacul rezervorului pentru săruri nu a fost bine închis sau la adăugarea sărurilor s-a vărsat sare.	Înșurubați ferm capacul rezervorului pentru săruri sau îndepărtați sărurile vărsate.
Aparatul nu poate porni sau nu poate fi utilizat.	Pană de funcționare.	Opriti alimentarea electrică a aparatului; scoateți ștecherul din priză sau deconectați siguranța. Așteptați cel puțin 5 secunde, după care reconectați aparatul la alimentarea electrică.
Aparatul nu pornește.	Siguranța din tablou este defectă.	Verificați siguranța.
	Cablul de rețea nu a fost introdus în priză.	Asigurați-vă că a fost introdus complet cablul de rețea, atât în partea din spate a aparatului, cât și în priză. Verificați capacitatea de funcționare a prizei.
	Ușa mașinii nu este închisă corespunzător.	Închideți ușa.
Programul pornește de la sine.	Nu s-a așteptat terminarea programului.	Efectuați o resetare.
Ușa se deschide cu dificultate.	Este activată siguranța pentru copii.	Dezactivați siguranța pentru copii. → "Siguranța pentru copii (blocarea ușii) ** la pagina 9
Ușa nu se poate închide.	Închizătoarea ușii a sărit de la locul ei.	Închideți ușa exercitând o forță mai mare.
	Închiderea ușii est împiedicată condiționat de montaj.	Verificați montajul aparatului: ușa sau piesele atașate nu au voie să se lovească la închidere.
Capacul compartimentului pentru detergent nu poate fi închis.	Compartimentul pentru detergent sau ghidajul capacului sunt blocate din cauza resturilor de detergent lipite.	Îndepărtați resturile de detergent.

ro Ce-i de făcut în caz de defecțiune?

Defecțiune	Cauză	Remediere
Resturi de detergent în camera pentru detergent [33] sau în tăvița de captare a tabletei [24].	Brațele de pulverizare blocate prin piese de veselă, de aceea nu se realizează clătirea detergentului.	Asigurați-vă că brațele de pulverizare se pot roti liber.
	Compartimentul pentru detergent a fost umed la umplere.	Încărcați cu detergent numai când compartimentul pentru detergent este uscat.
Aparatul se oprește în timpul programului sau programul se întrerupe.	Ușa nu este închisă complet.	Închideți ușa.
	Nu plasați piese de veselă sau odorizante în cuva de colectare a tabletelor. Sertarul superior împinge către interiorul ușii, împiedicând închiderea în siguranță a ușii.	Verificați dacă peretele posterior nu este împins către interior de ex. de o priză sau de suportul pentru furtun, care nu a fost demontat.
	Alimentarea cu curent și/sau cu apă este întreruptă.	Restabiliți alimentarea cu curent și/sau cu apă.
Zgomot de lovire al ventilelor de umplere.	Depinde de instalația casei, de aceea nu este o defecțiune a aparatului. Niciun efect asupra funcționării aparatului.	Nu este posibilă remedierea.
Zgomot de lovire sau de trepidații.	Brațul de pulverizare lovește vesela, vesela nu a fost aranjată corect.	Aranjați vesela astfel încât brațele de pulverizare să nu se lovească de ea.
	În cazul unei încărcări reduse, jeturile de apă lovesc direct rezervorul de clătire.	Încărcați mai mult aparatul sau distribuiți mai uniform vesela în mașina de spălat.
	Piesele de veselă mai ușoare se mișcă în timpul spălării.	Aranjați vesela ușoară astfel încât să aibă o poziție stabilă.
Formare neobișnuită de spumă.	În rezervorul pentru limpezitor se află detergent pentru spălare manuală.	Umpleți imediat rezervorul pentru limpezitor cu limpezitor.
	S-a vărsat limpezitor.	Îndepărtați cu o lavetă limpezitorul.

* în funcție de varianta de dotare a mașinii dvs. de spălat vase



Unitate de service abilitată

Dacă nu reușiți să remediați o defecțiune, vă rugăm să vă adresați unității de service abilitate. Găsim întotdeauna o soluție potrivită, chiar și pentru a evita deplasările inutile ale tehnicienilor. Datele de contact ale celei mai apropiate unități abilitate de service se găsesc pe verso-ul acestor instrucțiuni de utilizare sau în lista anexată a unităților de service abilitate. Vă rugăm să indicați la telefon numărul produsului (E-Nr. = 1) și numărul de fabricație (FD = 2), care se găsesc pe plăcuța de tip [35] de pe ușa aparatului.

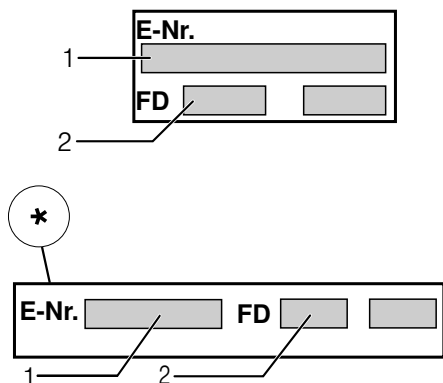

Aveți încredere în competența producătorului. Adresați-vă nouă. În acest mod, noi ne asigurăm că reparația este executată de tehnicieni de service calificați, care au în dotare piese de schimb originale pentru aparatul dvs. electrocasnic.

Rețineți că angajații unității de service abilitate nu vă vor solicita niciodată parola dvs. Home Connect.



Instalarea și racordarea

Pentru o funcționare regulamentară spălătorul de vase trebuie racordat profesional. Datele privind alimentarea și evacuarea precum și valorile racordului electric trebuie să corespundă criteriilor cerute, așa cum sunt ele menționate în următoarele paragrafe respectiv în instrucțiunile de montaj.

Respectați la montaj ordinea etapelor de lucru:

1. Verificare la livrare
2. Instalarea
3. Racordul de apă de scurgere
4. Racordul de apă potabilă
5. Racordul electric.

Volum de livrare

În caz de reclamații, adresați-vă distribuitorului de la care ați cumpărat aparatul sau Serviciului nostru de Asistență pentru Clienți.

- Mașină de spălat vase
- Instrucțiune de utilizare
- Instrucțiunea de montaj
- Scurte instrucțiuni*
- Garanția*
- Material pentru montaj
- Tablă de protecție contra aburului*
- Șorț de cauciuc*
- Cablu de rețea

* în funcție de varianta de dotare a mașinii dvs. de spălat vase

Indicații de siguranță

Vă rugăm să respectați indicațiile de siguranță sub titlul → "La instalare" la pagina 6.

ro Instalarea și racordarea

Livrarea

Spălătorul dvs. de vase a fost verificat minuțios în fabrică, dacă funcționează ireproșabil. Astfel au rămas pete mici de apă. Ele dispar după primul proces de spălare.

Date tehnice

- **Greutate:**
Maximum 60 kg.
- **Tensiunea:**
220–240 V, 50 Hz sau 60 Hz
- **Valoare de racordare:**
2,0 - 2,4 kW.
- **Siguranță:**
10/16 A (UK 13 A).
- **Consumul de putere:**
deconectată (Po) 0,50 W.
nedeconectată (PI) 0,50 W.
Mod standby la conectarea în rețea 2,00 W.
Durata stării deconectate (TI) 0 min.
Durata modului standby la conectarea în rețea 2 min.
Conform decretelor (UE) nr. 1016/2010, 1059/2010, 1275/2008 și 801/2013.
Funcțiile suplimentare și setările pot influența consumul de putere și duratele de derulare a programelor.
- **Presiunea apei:**
Minimum 0,05 MPa (0,5 bar), maximum 1 MPa (10 bar).
La o presiune a apei mai mare:
Se comută în prealabil ventilul de reducere a presiunii.
- **Cantitatea apei de alimentare:**
Minimum 10 litri/minut.
- **Temperatura apei:**
Apă rece.
La apă caldă temperatura:
Temperatura maximă 60 °C.
- **Capacitatea de încărcare:**
12–15 tacâmuri normale (în funcție de varianta de dotare a mașinii dvs. de spălat vase).

Poziționarea

Luați dimensiunile de montaj necesare din instrucțiunile de montaj. Aparatul se instalează orizontal cu ajutorul picioarelor reglabile. Aveți grijă la stabilitate.

- Aparat care se montează dedesubt și aparate integrate, care ulterior se instalează ca aparate independente, trebuie asigurate contra răsturnării, de ex. prin înșurubarea de perete sau prin montajul sub o placă de lucru continuă, care este înșurubată cu dulapurile vecine.
- Aparatul poate să fie montat fără probleme între pereții din lemn sau material plastic într-un rând de bucătărie.

Racordul de apă

1. Se vor vedea etapele de lucru din instrucțiunile de montaj., dacă este cazul se montează un sifon cu ștuț de scurgere.
2. Furtunul apei evacuate se leagă cu ștuțul de scurgere al sifonului cu ajutorul pieselor alăturate. Aveți grijă ca furtunul de evacuare să nu fie îndoit, strivit sau încurcat și ca nici un capac să nu împiedice scurgerea apei murdare!

Racordul de apă potabilă

1. Racordați racordul de apă potabilă la robinet conform instrucțiunii de montaj cu ajutorul pieselor anexate.
Fiți atenți, ca racordul de apă să nu fie îndoit, strivit sau încolăcit.
2. La schimbarea aparatului trebuie folosit întotdeauna un furtun de alimentare cu apă nou.

Presiunea apei:

Minimum 0,05 MPa (0,5 bar), maximum 1 MPa (10 bar).

La o presiune a apei mai mare: Se comută în prealabil ventilul de reducere a presiunii.

Cantitatea apei de alimentare:

Minimum 10 litri/minut.

Temperatura apei:

Apă rece.

La apă caldă temperatura:



Temperatura maximă 60 °C.

Racordarea la apă caldă *

* în funcție de varianta de dotare a mașinii dvs. de spălat vase

Mașina de spălat vase poate fi racordată la apă rece sau caldă până la max. 60 °C. Racordarea la apă caldă se recomandă, dacă aceasta este disponibilă de la o instalație adecvată de preparare a apei calde și economică din punct de vedere energetic, de ex. o instalație solară cu conducte de circulație. Cu aceasta economisiți energie și timp. Cu reglarea „apă caldă” puteți acorda mașina dvs. de spălat în mod optim pe funcționarea cu apă caldă. Se recomandă ca temperatura apei (temperatura apei care intră) să aibă valori de minimum 40 °C și maximum 60 °C. Racordarea la apă caldă nu se recomandă, când apa se prepară într-un boiler electric.

Pentru a modifica reglajul:

1. Deschideți ușa.
2. Se pornește comutatorul PORNIT/OPRIT 1.
3. Apăsăți tasta Info  3 3 secunde, până când în fereastra indicatoare sus 4 se indică următor text:
Răsfoire cu < >
Reglare cu - +
Părăsire cu Setup 3 sec.
4. Apăsăți tasta >16 de atâtea ori, până când în fereastra indicatoare sus 4 se indică „Racord de apă”.
5. Efectuați reglarea cu tastele de reglare + -8.
6. Apăsăți tasta Info  3 timp de 3 secunde.

Valoarea reglată este memorată în aparat.

Racordul electric

- Aparatul va fi racordat numai la curent alternativ în domeniul de la 220 V până la 240 V și 50 Hz sau 60 Hz printr-o priză cu conductor de protecție instalată conform prescripțiilor. Asigurarea necesară vezi plăcuța de tip [35].
- Priza trebuie să fie aproape de aparat și liber accesibilă și după instalare.
Dacă după montaj ștecherul nu este ușor accesibil, trebuie pentru îndeplinirea prescripțiilor de siguranță în domeniu, să existe din partea instalației un dispozitiv de separare multipolar cu o deschidere de contact de min. 3 mm.
- Modificările la racord trebuie executate numai de către specialiști.
- O prelungire a cablului de racordare la rețea poate fi procurată numai de la serviciul pentru clienți.
- În cazul utilizării unui comutator de curent de fugă poate fi montat numai un tip cu semnul . Numai acesta garantează respectarea prescripțiilor valabile în prezent.
- Aparatul este dotat cu un sistem de siguranță a apei. Luați în seamă că acesta funcționează **numai** când este conectată alimentarea cu curent.

Demontare

Respectați și aici ordinea etapelor de lucru.

1. Se separă aparatul de rețeaua de curent.
2. Închideți robinetul de apă.
3. Desprindeți racordul de apă de scurgere și apă de alimentare.
4. Desfaceți șuruburile de fixare de piesele de mobilier.
5. Se demontează scândura soclului, dacă există.
6. Se scoate aparatul trăgând cu grijă furtunul după el.

Transportul

Se golește spălătorul de vase și se asigură piesele desprinse.

Aparatul trebuie golit în următoarele etape:

1. Deschideți robinetul de apă.
2. Deschideți ușa.
3. Se pornește comutatorul PORNIT/OPRIT 1.
4. Alegeți programul cu cea mai ridicată temperatură.
În fereastra indicatorului de sus 4 apare durata aproximativă a programului.
5. Apăsăți tasta START 12.
6. Închideți ușa.
Se pornește desfășurarea programului.
7. După cca. 4 minute se deschide ușa.
8. Apăsăți tasta START 12 până când în fereastra indicatoare de sus 4 se indică: „Programul a fost întrerupt”/„Gata într-un minut.”.
9. Închideți ușa.
10. După cca. 1 minut se deschide ușa.
În fereastra indicatoare de sus 4 apare „Terminat”.
11. Se oprește comutatorul PORNIT/OPRIT 1.
12. Se închide robinetul de apă, se scoate furtunul de alimentare și se lasă să se scurgă apa.

Indicație: Aparatul se va transporta numai în poziție verticală pentru ca restul de apă să nu ajungă la comanda mașinii și să ducă la o desfășurare greșită a programului.

Siguranța contra înghețului

Dacă aparatul se află într-o cameră cu pericol de îngheț (de ex. casa de vacanță), atunci aparatul trebuie golit complet de apă (vezi Transport).

Garanția AQUA-STOP

ro

(nu este necesară la aparatele fără Aqua-Stop)

Suplimentar la cerințele de garanție față de vânzătorul din contractul de cumpărare și suplimentar la garanția noastră pentru aparat noi plătim despăgubiri în următoarele condiții:

1. Dacă o pagubă de apă a fost produsă de o deficiență a sistemului nostru Aqua-Stop, atunci noi despăgubim daunele utilizatorilor particulari. Pentru a asigura siguranța apei aparatul **trebuie** să fie racordat la rețeaua de curent.
2. Această garanție de răspundere este valabilă pe toată durata de viață a aparatului.
3. Premisa dreptului de garanție este ca aparatul cu Aqua-Stop să fi fost instalat și racordat profesional conform instrucțiunilor de utilizare. Aceasta include și prelungirea Aqua-Stop (accesoriu original) montată reglementar. Garanția noastră nu se extinde asupra conductelor și armăturilor defecte până la racordul Aqua-Stop la robinetul cu apă.
4. Aparatele cu Aqua-Stop nu trebuie de regulă să fie supravegheate în timpul funcționării și nici nu trebuie asigurate după aceea prin închiderea robinetului de apă. Totuși în cazul unei absențe îndelungate din casa dvs. de ex. în cazul unui concediu de câteva săptămâni, robinetul trebuie închis.

BSH Hausgeräte GmbH

Carl-Wery-Straße 34
81739 München, Germany

Comandă de reparație și consultanță în caz de defecțiune

Datele de contact ale tuturor țărilor le găsiți în lista de servicii pentru clienți anexată.

Internet: www.siemens-home.bsh-group.com

Produs de BSH Hausgeräte GmbH sub licență Siemens AG



9001229612
(9703) 642 TW