



SIEMENS



Mašina za sušenje veša

WT47W540BY

siemens-home.com/welcome

sr Uputstvo za upotrebu i postavljanje

Register
your
product
online

Vaša nova mašina za sušenje veša

Odlučili ste se za mašinu za sušenje veša marke Siemens.

Molimo vas da izdvojite nekoliko minuta vremena za čitanje i da upoznate prednosti svoje mašine za sušenje veša.

Da bi se udovoljilo visokim zahtevima za kvalitet marke Siemens, svaka mašina za sušenje veša koja napušta našu fabriku pažljivo je ispitana u pogledu funkcionisanja i besprekornog stanja.

Ostale informacije u vezi sa našim proizvodima, priborom, rezervnim delovima i servisom naći ćete na našoj internet stranici www.siemens-home.com ili se obratite našim centrima za pružanje servisnih usluga.

Ako uputstvo za upotrebu i postavljanje opisuje različite modele, na odgovarajućim mestima se ukazuje na razlike.



Mašinu za sušenje veša pustite u rad tek nakon čitanja ovog uputstva za upotrebu i postavljanje!

Pravila prikaza

Upozorenje!

Ova kombinacija od simbola i signalnih reči ukazuje na moguću opasnu situaciju. Ne obraćanje pažnje na nju može da dovede do smrti ili povreda.

Pažnja!

Ova signalna reč ukazuje na moguću opasnu situaciju. Neobraćanje pažnje na nju može da dovede do materijalne štete i/ili ugrožavanja životne sredine.

Napomena / savet

Napomene za optimalno korišćenje uređaja / korisnih informacija.

1. 2. 3. / a) b) c)

Radnii koraci se predstavljaju ciframa ili slovima.

■ / -

Nabranjanja se predstavljaju kvadratićem ili povlakama.

Pregled sadržaja

 Namena	4	Tok programa	27
 Bezbednosna uputstva	4	Promena programa ili naknadno ubacivanje veša.	27
Deca/odrasli/ljubimci	4	Prekidanje programa.....	27
Instaliranje	5	Završetak programa	27
Rukovanje.....	7	Vađenje veša i isključivanje uređaja	28
Čišćenje/održavanje.....	9	Pražnjenje rezervoara za kondenzovanu vodu	28
 Napomene za štednju	11	Uklanjanje vlakana	29
 Postavljanje i priključivanje uređaja	11	 Zamena odvoda za kondenzovanu vodu	31
Obim isporuke	11	 Čišćenje i održavanje	34
Postavljanje uređaja	12	Čišćenje aparata	34
Priključivanje uređaja	13	Čišćenje senzora vlage	35
Pre prve upotrebe.....	14	Čišćenje sita u rezervoaru za kondenzovanu vodu	35
Opcioni pribor.....	14	 Napomene na displeju	36
 Podešavanja uređaja	15	 Pomoć za uređaj	36
Zaštita za decu	15	 Transport uređaja	38
Aktiviranje režima podešavanja	15	 Vrednosti potrošnje	40
Završetak režima podešavanja	16	Tabela vrednosti potrošnje	40
 Kratko uputstvo	17	Najefikasniji program za pamučne tkanine.....	40
 Upoznavanje uređaja	18	 Tehnički podaci	41
Pregled uređaja	18	 Odlaganje na otpad	41
Dijafragma	19	 Servisna služba	42
Displej.....	20		
 Pregled programa	21		
 Podešavanja programa	23		
 Veš	25		
Pripremanje veša	25		
Sortiranje veša	25		
 Rukovanje uređajem	26		
Ubacivanje veša i uključivanje uređaja	26		
Podešavanje programa.....	26		
Startovanje programa.....	27		



Namena

- Uređaj je namenjen samo za kućnu upotrebu.
- Ne instalirajte i ne uključujte ovaj uređaj bilo gde gde može biti izložen mrazu i/ili spoljašnjim uticajima. Postoji opasnost da se uređaj ošteti ukoliko se preostala voda zamrzne u njemu. Ukoliko se creva zamrznu, mogu da naprsnu/puknu.
- Ovaj uređaj se mora koristiti samo za sušenje i osvežavanje veša, koji je prethodno opran vodom i pogodan za mašinsko sušenje (pogledajte etiketu na odeći). Korišćenje uređaja u bilo koje druge svrhe je van predviđene namene uređaja i zabranjeno je.
- Ovaj uređaj je namenjen za upotrebu na visini od najviše 4.000 metara iznad nivoa mora.

Pre nego što uključite uređaj:

Proverite da nema vidljivih oštećenja uređaja. Ne uključujte uređaj ukoliko je oštećen. Ukoliko imate bilo kakvih problema, kontaktirajte svog prodavca ili naš korisnički servis.

Pročitajte i pratite uputstva za rukovanje i instalaciju i sve druge informacije priložene uz ovaj uređaj.

Sačuvajte dokumenta za sledeću upotrebu ili za sledeće vlasnike.



Bezbednosna uputstva

Sledeća bezbednosna uputstva i upozorenja su tu da vas zaštite od povreda i da spreče izazivanje materijalne štete u vašem okruženju.

Važno je da preduzmete neophodne mere zaštite i da nastavite brižljivo da postupate prilikom instaliranja, održavanja, čišćenja i rukovanja uređajem.

Deca/odrasli/ljubimci



Upozorenje

Opasnost od smrtnog ishoda!

Deca ili odrasli koji nisu u mogućnosti da procene opasnost od rukovanja ovim uređajem mogu da se povrede ili da se nađu u situaciji opasnoj po život. Zbog toga obratite pažnju na:

- Ovaj uređaj mogu koristiti deca starija od 8 godina kao i osobe sa smanjenim fizičkim, čulnim ili mentalnim kapacitetom ili osobe sa manjkom iskustva ili znanja sve dok imaju nadzor ili su primili uputstva kako da bezbedno rukuju uređajem i razumeli koje su potencijalne opasnosti od rukovanja ovim uređajem.
- Deca se ne smeju igrati ovim uređajem.

- Ne dozvolite da deca čiste ili održavaju ovaj uređaj bez nadzora.
- Držite decu mlađu od 3 godine i ljubimce dalje od ovog uređaja.
- Ne ostavljajte uređaj bez nadzora kada su deca ili odrasli koji nisu u mogućnosti da procene opasnost u blizini.

Upozorenje

Opasnost od smrtnog ishoda!

Deca se mogu zaključati unutar uređaja i tako se naći u situaciji opasnoj po život.

- Ne postavljajte uređaj iza vrata, jer to može smetati vratima uređaja ili ih sprečiti da se potpuno otvore.
- Kada uređaj dostigne kraj svog radnog veka, izvucite utikač za napajanje iz utičnice **pre nego što** uklonite kabl za napajanje, a zatim onesposobite bravu na vratima uređaja.

Upozorenje

Opasnost od gušenja!

Deca mogu da se umotaju u pakovanje/plastični omot ili delove za pakovanje ako im se dozvoli da se njima igraju ili mogu da ih navuku preko glave i uguše se. Držite pakovanje, plastični omot i delove za pakovanje dalje od dece.

Upozorenje

Opasnost od trovanja!

Deterdženti i proizvodi za negu mogu dovesti do trovanja ukoliko se konzumiraju. Ako ga slučajno progutate, potražite savet lekara. Držite deterdžente i proizvode za negu van domašaja dece.

Upozorenje

Iritacija očiju/kože!

Kontakt sa deterdžentima ili proizvodima za negu može da izazove iritaciju očiju/kože. Dobro isperite oči/kožu ukoliko dođu u kontakt sa deterdžentom ili sredstvima za negu. Držite deterdžente i proizvode za negu van domašaja dece.

Instaliranje

Upozorenje

Opasnost od strujnog udara/ požara/materijalne štete/ oštećenja uređaja!

Ukoliko uređaj nije propisno instaliran, to može da dovede do opasne situacije. Uverite se da su ispunjene sledeće stavke:

- se mrežni napon na vašem električnom utikaču poklapa sa nazivnim naponom na specifikaciji uređaja (identifikaciona pločica). Povezano opterećenje i potrebna zaštita osigurača su naznačeni na pločici.

- Uređaj je povezan samo sa izvorom naizmenične struje preko priznate i uzemljene utičnice koja je pravilno instalirana.
- Utikač za napajanje i utičnica se poklapaju i sistem za uzemljenje je pravilno instaliran.
- Poprečni presek kabla je dovoljno veliki.
- Utikač za napajanje je uvek dostupan.
- Ukoliko koristite prekidač za diferencijalnu struju, koristite isključivo onaj koji ima sledeću oznaku: . Ova oznaka je jedini način da budete sigurni da ispunjava sve važeće propise.

Upozorenje

Opasnost od strujnog udara/ požara/materijalne štete/ oštećenja uređaja!

Ukoliko je kabl za napajanje uređaja promenjen ili oštećen, to može dovesti do strujnog udara, kratkog spoja ili požara usled pregrevavanja. Kabl za napajanje se ne sme kriviti, lomiti ili menjati i ne sme doći u kontakt sa izvorima toplote.

Upozorenje

Opasnost od požara/ materijalne štete/oštećenja uređaja!

Upotreba produžnih kablova ili razdelnika za napajanje može

da dovede do požara usled pregrevanja ili kratkog spoja. Povežite uređaj direktno na uzemljenu utičnicu koja je pravilno instalirana. Nemojte koristiti produžne kablove, razdelnike za napajanje ili višenamenske spojnice.

Upozorenje **Opasnost od povrede/ materijalne štete/oštećenja uređaja!**

- Uređaj može da vibrira ili da se pomera tokom rada, što potencijalno može da dovede do povrede ili materijalne štete. Postavite uređaj na čistu, ravnu, čvrstu površinu i, pomoću libele, poravnajte i pričvrstite šrafovim.
- Nepravilno postavljanje (slaganje) ovog uređaja mašinu za veš može dovesti do povrede, materijalne štete i/ili oštećenja uređaja. Ukoliko se ovaj uređaj postavlja na mašinu za veš, mašina za veš mora biti najmanje iste dubine i širine kao i uređaj, i mora biti čvrsto postavljena uz odgovarajući set za priključak ukoliko je dostupno. → *Strana 14* Uređaj MORA biti obezbeđen ovim setom za priključak. Slaganje uređaja na bilo koji drugi način je zabranjeno.

- Ukoliko uhvatite bilo koji od isturenih delova uređaja (na primer vrata uređaja) kako biste ga podigli ili pomerili, ovi delovi mogu da se odlome i izazovu povredu. Nemojte hvatati nijedan od isturenih delova uređaja da pomerite uređaj.

Upozorenje **Opasnost od povrede!**

- Uređaj je veoma težak. Podizanje uređaja može dovesti do povrede. Nemojte sami podizati uređaj.
- Uređaj ima oštre ivice koje mogu da Vam iseku ruke. Ne hvatajte uređaj za oštre ivice. Nosite zaštitne rukavice da ga podignete.
- Ukoliko creva i kablovi za napajanje nisu pravilno postavljeni, mogu da stvore opasnost od saplitanja, što može da rezultira povredom. Postavite creva i kablove tako da ne dovedu do opasnosti od saplitanja.

Rukovanje

Upozorenje **Opasnost od eksplozije/ požara!**

Veš koji je bio u kontaktu sa rastvorima, uljem, voskom, sredstvom za ukljanjanje voska, farbom, sredstvom za ukljanjanje masnoće ili fleka može se zapaliti prilikom

sušenja u mašini, ili čak dovesti do eksplozije uređaja. Zbog toga obratite pažnju na:

- Veš dobro operite toplom vodom i deterdžentom pre sušenja u mašini.
- Nemojte stavljati veš na sušenje u ovom uređaju ukoliko prethodno nije opran.
- Nemojte koristiti uređaj ukoliko su industrijske hemikalije korišćene za čišćenje veša.

Upozorenje **Opasnost od eksplozije/ požara!**

- Ukoliko se preostali materijal zadrži u filteru za skupljanje vlakana, može da se zapali kada je sušenje u toku, ili čak dovesti do toga da se uređaj zapali ili eksplodira. Očistite filter za skupljanje vlakana svaki put kada se uređaj koristi za sušenje.
- Određeni predmeti mogu da se zapale u toku sušenja, ili da izazovu da se uređaj zapali ili eksplodira. Izvadite sve upaljače i šibice iz džepova odeće.
- Ukoliko ima ugljene prašine ili brašna oko uređaja, može doći do eksplozije. Uverite se da je prostor oko uređaja čist prilikom rada.

⚠ Upozorenje
**Opasnost od požara/
materijalne štete/oštećenja
uređaja!**

Ukoliko se program prekine pre završetka procesa sušenja, veš se neće dovoljno ohladiti i može se zapaliti, ili može doći do materijalne štete ili oštećenja uređaja.

- Tokom poslednjeg dela procesa sušenja, veš u bubnju mašine se ne greje (proces hlađenja). Ovo obezbeđuje da veš bude na temperaturi na kojoj neće biti oštećen.
- Ne isključujte uređaj pre završetka procesa sušenja osim ukoliko odmah uklonite sav veš iz bubnja i raširite ga (da se ohladi).

⚠ Upozorenje
**Opasnost od trovanja/
materijalna šteta!**

Kondenzovana voda nije za piće i može biti zatrovana otpacima od tkanina. Zatrovana kondenzovana voda može biti opasna po zdravlje i može dovesti do materijalne štete. Nemojte piti niti ponovo upotrebljavati.

⚠ Upozorenje
Opasnost od trovanja!

Sredstva za čišćenje koja sadrže rastvore, na primer rastvor za čišćenje, mogu da otpuštaju otrovnu paru.

Nemojte koristiti sredstva za čišćenje koja sadrže rastvore.

⚠ Upozorenje
Opasnost od povrede!

- Ukoliko se naslonite/sednete na vrata uređaja kada su otvorena, uređaj može da se prevrne, što može da dovede do povrede.
Nemojte se naslanjati na vrata uređaja kada su otvorena.
- Ukoliko se popnete na uređaj, radna ploča može da se polomi, što može da dovede do povrede.
Ne penjite se na uređaj.
- Ukoliko ubacite ruku u bubanj dok se još uvek okreće, rizikujete da povredite ruke.
Sačekajte da bubanj prestane da se okreće.

Pažnja!
**Materijalna šteta/oštećenje
uređaja**

- Ukoliko količina veša u uređaju prelazi maksimalni kapacitet unosa, neće moći da radi kako treba, ili može doći do materijalne štete ili oštećenja uređaja.
Nemojte prelaziti maksimalni kapacitet unosa suvog veša. Uverite se da postupate u skladu sa maksimalnim kapacitetom unosa navedenim za svaki program. → *Strana 21*

- Ukoliko uređaj radi bez filtera za skupljanje vlakana ili ako je filter za skupljanje vlakana oštećen, može doći do oštećenja uređaja. Nemojte uključivati uređaj bez filtera za skupljanje vlakana ili sa oštećenim filterom za skupljanje vlakana.
- Laki objekti kao što je kosa ili otpaci od tkanine mogu biti usisani u otvor za vazduh tokom rada uređaja. Držite ih dalje od uređaja.
- Pena ili plastika mogu da se deformišu ili istope prilikom sušenja u uređaju. Nemojte sušiti veš koji sadrži penu ili plastiku u ovo, uređaju.
- Ukoliko sipate pogrešnu količinu deterdženta ili sredstva za čišćenje u uređaj, može doći materijalne štete ili oštećenja uređaja. Koristite deterdžente/ sredstva za negu/sredstva za čišćenje i omekšivače u skladu sa uputstvima proizvođača.
- Ukoliko se uređaj pregreje, neće moći da radi kako treba, ili može doći do materijalne štete ili oštećenja uređaja. Uverite se da otvor za vazduh na uređaju nikad ne bude zapušten za vreme rada uređaja, kao i da područje oko uređaja ima adekvatnu ventilaciju.

Čišćenje/održavanje

Upozorenje

Opasnost od smrtnog ishoda!

Uređaj se napaja strujom. Postoji opasnost strujnog udara ukoliko dođete u kontakt sa aktivnim komponentama. Zbog toga obratite pažnju na:

- Isključite uređaj. Isključite uređaj sa napajanja (izvucite kabl).
- Nikada ne držite utikač za napajanje vlažnim rukama.
- Prilikom isključivanja utikača za napajanje iz utičnice, uvek držite sam utikač a nikada kabl za napajanje, jer u suprotnom može doći do oštećenja kabla za napajanje.
- Ne vršite nikakve tehničke izmene na uređaju ili dodatnoj opremi.

- Popravke i bilo kakve druge radove na uređaju mora izvršiti naša korisnički servis ili električar. Isto se odnosi i na zamenu kabla za napajanje (kada je to potrebno).
- Rezervni kabl za napajanje može da se poruči u našem korisničkom servisu.

⚠ Upozorenje
Opasnost od trovanja!

Sredstva za čišćenje koja sadrže rastvore, na primer rastvor za čišćenje, mogu da otpuštaju otrovnu paru. Nemojte koristiti sredstva za čišćenje koja sadrže rastvore.

⚠ Upozorenje
Opasnost od strujnog udara/ materijalne štete/oštećenja uređaja!

Ukoliko vlaga prodre u uređaj, može da dovede do strujnog udara. Nemojte koristiti pranje pod pritiskom ili čišćenje na paru da očistite svoj uređaj.

⚠ Upozorenje
Opasnost od povrede/ materijalne štete/oštećenja uređaja!

Upotreba rezervnih delova i opreme drugih brendova je opasna i može da dovede do povrede, materijalne štete ili oštećenja uređaja.

Iz bezbednosnih razloga, koristite isključivo originalne rezervne delove i opremu.

Pažnja!
Materijalna šteta/oštećenje uređaja

Sredstva za čišćenje i sredstva za prethodno tretiranje veša (na primer sredstva za uklanjanje fleka, sprejevi za pretpranje, i tako dalje) mogu da izazovu oštećenje ukoliko dođu u kontakt sa površinom uređaja. Zbog toga obratite pažnju na:

- Ne dozvolite da ova sredstva dođu u kontakt sa površinom uređaja.
- Uređaj čistite samo vodom i mekom, vlažnom krpom.
- Odmah uklonite ostatke deterdženta, spreja i sve druge ostatke.

Napomene za štednju

- Pre sušenja centrifugirajte veš. Suvlji veš skraćuje trajanje programa i smanjuje potrošnju energije.
- Uređaj puniti maksimalnim količinama za punjenje za dati program.

Uputstvo: Prekoračenje maksimalne količine punjenja produžava trajanje programa i povećava potrošnju energije.

- Uređaj koristite u dobro provetреноj prostoriji i držite otvoren ulaz za vazduh na uređaju kako bi bila moguća razmena vazduha.
- Redovno uklanjajte vlakna iz uređaja. Uređaj, u kome ima zaostalih vlakana, produžava vreme sušenja i povećava potrošnju energije.
- Ukoliko tokom dužeg vremena ne koristite uređaj pre pokretanja ili nakon završetka programa, uređaj se automatski prebacuje na režim uštede energije. Displej i pokazne lampice se gase posle nekoliko minuta i **Start/Pause (Start/pauza)** ►|| treperi. Režim uštede energije možete da okončate, tako što ponovo koristite uređaj, npr. otvorite ili zatvorite vrata.
- Ukoliko u režimu uštede energije tokom dužeg vremena ne koristite uređaj, uređaj se automatski isključuje.

Postavljanje i priključivanje uređaja

Obim isporuke

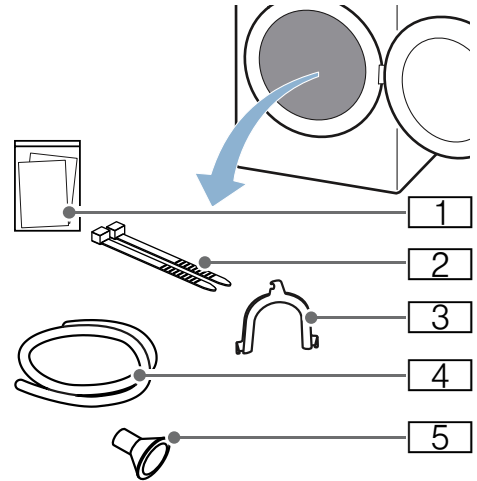

- 1 Prateći dokumenti (npr. uputstvo za upotrebu i postavljanje)
- 2 Materijal za pričvršćivanje
- 3 Koleno za fiksiranje odvodnog creva
- 4 Odvodno crevo
- 5 Adapter priključka

1. Ambalažu i zaštitne folije kompletno uklonite za uređaja.
 2. Otvorite vrata.
 3. Kompletan dodatni pribor izvadite iz bubnja.
- Sada možete da postavite i priključite uređaj.

Pažnja! Oštećenja predmeta i uređaja

Predmeti, koji su zaostali u bubnju i koji nisu predviđeni za rad uređaja, mogu da dovedu do materijalnih oštećenja i oštećenja na uređaju.

Te predmete kao i kompletni dodatni pribor uklonite iz bubnja.

Postavljanje uređaja

⚠ Upozorenje

Opasnost od smrtnog ishoda!

Deca se mogu zaključati unutar uređaja i tako se naći u situaciji opasnoj po život.

- Ne postavljajte uređaj iza vrata, jer to može smetati vratima uređaja ili ih sprečiti da se potpuno otvore.
- Kada uređaj dostigne kraj svog radnog veka, izvucite utikač za napajanje iz utičnice **pre nego što** uklonite kabl za napajanje, a zatim onesposobite bravu na vratima uređaja.

⚠ Upozorenje

Opasnost od eksplozije/požara!

Ukoliko ima ugljene prašine ili brašna oko uređaja, može doći do eksplozije. Uverite se da je prostor oko uređaja čist prilikom rada.

⚠ Upozorenje

Opasnost od povrede/materijalne štete/oštećenja uređaja!

- Uređaj može da vibrira ili da se pomera tokom rada, što potencijalno može da dovede do povrede ili materijalne štete. Postavite uređaj na čistu, ravnu, čvrstu površinu i, pomoću libele, poravnajte i pričvrstite šrafovim.
- Nepravilno postavljanje (slaganje) ovog uređaja mašinu za veš može dovesti do povrede, materijalne štete i/ili oštećenja uređaja. Ukoliko se ovaj uređaj postavlja na mašinu za veš, mašina za veš mora biti najmanje iste dubine i širine kao i uređaj, i mora biti čvrsto postavljena uz odgovarajući set za priključak ukoliko je dostupno. → *Strana 14* Uređaj MORA biti obezbeđen ovim setom za priključak. Slaganje uređaja na bilo koji drugi način je zabranjeno.

- Ukoliko uhvatite bilo koji od isturenih delova uređaja (na primer vrata uređaja) kako biste ga podigli ili pomerili, ovi delovi mogu da se odlome i izazovu povredu. Nemojte hvatati nijedan od isturenih delova uređaja da pomerite uređaj.

⚠ Upozorenje

Opasnost od povrede!

- Uređaj je veoma težak. Podizanje uređaja može dovesti do povrede. Nemojte sami podizati uređaj.
- Uređaj ima oštre ivice koje mogu da Vam iseku ruke. Ne hvatajte uređaj za oštre ivice. Nosite zaštitne rukavice da ga podignete.

Pažnja!

Materijalna šteta/oštećenje uređaja

Ukoliko se uređaj pregreje, neće moći da radi kako treba, ili može doći do materijalne štete ili oštećenja uređaja. Uverite se da otvor za vazduh na uređaju nikad ne bude zapušten za vreme rada uređaja, kao i da područje oko uređaja ima adekvatnu ventilaciju.

Uređaj postavite na sledeći način:

1. Uređaj postavite na čistu, ravnu i čvrstu površinu.
2. Pomoću libele proverite da li je centriran uređaj.

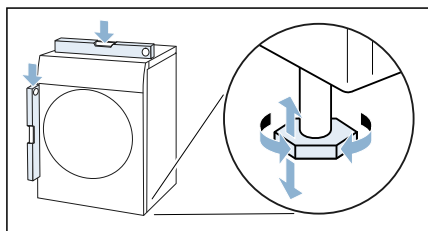

3. Ukoliko je potrebno, ponovo centrirajte uređaj okretanjem nožica na uređaju. Sada možete da priključite uređaj.

Uputstva

- Sve četiri nožice uređaja moraju čvrsto stajati na podu.
- Kod pogrešno centriranih uređaja mogu da se jave šumovi, vibracije i neravnomerni rad bubnja, kao i da iz uređaja curi zaostala voda.

Priključivanje uređaja

Upozorenje

Opasnost od strujnog udara/požara/materijalne štete/oštećenja uređaja!

Ukoliko uređaj nije propisno instaliran, to može da dovede do opasne situacije. Uverite se da su ispunjene sledeće stavke:

- se mrežni napon na vašem električnom utikaču poklapa sa nazivnim naponom na specifikaciji uređaja (identifikaciona pločica). Povezano opterećenje i potrebna zaštita osigurača su naznačeni na pločici.
- Uređaj je povezan samo sa izvorom naizmenične struje preko priznate i uzemljene utičnice koja je pravilno instalirana.
- Utikač za napajanje i utičnica se poklapaju i sistem za uzemljenje je pravilno instaliran.
- Poprečni presek kabla je dovoljno veliki.
- Utikač za napajanje je uvek dostupan.
- Ukoliko koristite prekidač za diferencijalnu struju, koristite isključivo onaj koji ima sledeću oznaku: . Ova oznaka je jedini način da budete sigurni da ispunjava sve važeće propise.

Upozorenje

Opasnost od strujnog udara/požara/materijalne štete/oštećenja uređaja!

Ukoliko je kabl za napajanje uređaja promenjen ili oštećen, to može dovesti do strujnog udara, kratkog spoja ili požara usled pregrevavanja. Kabl za napajanje se ne sme kriviti, lomiti ili menjati i ne sme doći u kontakt sa izvorima toplote.

Upozorenje

Opasnost od požara/materijalne štete/oštećenja uređaja!

Upotreba produžnih kablova ili razdelnika za napajanje može da dovede do požara usled pregrevanja ili kratkog spoja. Povežite uređaj direktno na uzemljenu utičnicu koja je pravilno instalirana. Nemojte koristiti produžne kablove, razdelnike za napajanje ili višenamenske spojnice.

Upozorenje

Opasnost od povrede!

Ukoliko creva i kablovi za napajanje nisu pravilno postavljeni, mogu da stvore opasnost od saplitanja, što može da rezultira povredom. Postavite creva i kablove tako da ne dovedu do opasnosti od saplitanja.

Uređaj priključite na sledeći način:

1. Ukoliko je potrebno, zamenite odvod kondenzovane vode. → *Strana 31*

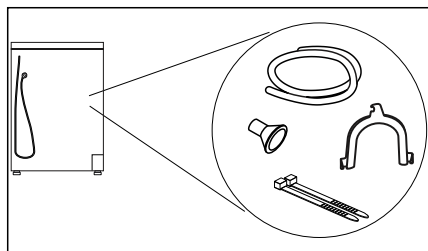

2. Mrežni utikač uređaja utaknite u predviđenu utičnicu.
3. Proverite da li je mrežni čvrsto utaknut.

Vaš uređaj je sada spreman za rad.

Uputstvo: U slučaju sumnje, neka uređaj priključi kvalifikovano stručno osoblje.

Pre prve upotrebe

Pre nego što uključite uređaj:

Proverite da nema vidljivih oštećenja uređaja. Ne uključujte uređaj ukoliko je oštećen. Ukoliko imate bilo kakvih problema, kontaktirajte svog prodavca ili naš korisnički servis.

Uputstvo: Nakon stručnog postavljanja i priključivanja uređaj je spreman za rad. Nisu potrebne nikakve dodatne mere.

Opcioni pribor

Naručite opcionu pribor* poručite kod servisne službe:

- **Korpa za vunu:**
Pojedine tkanine od vune, patike i plišane životinje sušite ili provetravajte u korpi za vunu.
– Broj za poručivanje: **WZ20600.**
- **Platforma:**
Radi boljeg punjenja i pražnjenja podignite mašinu za sušenje veša na platformu.
Veš možete da prenosite u integrisanoj korpi za veš u delu na izvlačenje na platformi.
– Broj za poručivanje: **WZ20500.**
- **Set za povezivanje vertikalne mašina za pranje i sušenje veša:**
Radi uštede prostora, mašinu za sušenje veša možete da postavite na odgovarajuću mašinu za pranje veša iste dubine i širine.
Mašinu za sušenje veša pričvrstite na mašinu za pranje veša isključivo pomoću seta za povezivanje.
– Broj za poručivanje sa radnom pločom koja se izvlači: **WZ20400**
– Broj za poručivanje bez radne ploče koja se izvlači: **WZ11410.**

* u zavisnosti od opremljenosti uređaja

Podešavanja uređaja

Zaštita za decu

Aktiviranjem zaštite za decu sprečava se neželjeno aktiviranje otvora.

Aktiviranje/deaktiviranje zaštite za decu

- **Childlock 3 sec. (Pritiskanje osigurača za decu na 3 sekunde)**
 pritisnite i zadržite 3 sekunde.

Uputstvo: Zaštita za decu ostaje aktivirana i nakon isključivanja uređaja. Da biste mogli da koristite otvor nakon uključivanja, potrebno je da deaktivirate zaštitu za decu.

Aktiviranje režima podešavanja

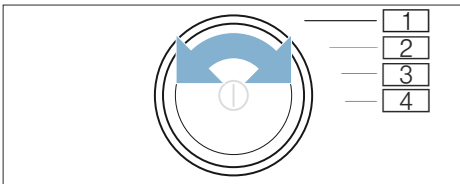

Kako biste izvršili sledeća podešavanja, morate da najpre aktivirate režim podešavanja. Pri tom postoje sledeći položaji birača programa:

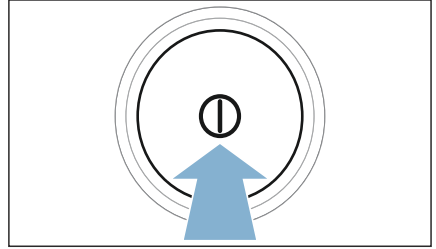

- 1 Aktiviranje **režima podešavanja**
- 2 Aktivirajte **režim podešavanja** i jačinu zvuka **informativnih signala**
- 3 Jačina zvuka **signala tastera automatsko isključivanje**
- 4

1. Uključite uređaj.



2. Birač programa okrenite u položaj 1.
3. Pritisnite **Adjust (Stepen sušenja)**  i istovremeno okrenite birač programa u položaj 2.
4. Otpustite **Adjust (Stepen sušenja)** .

Aktiviran je režim podešavanja.

Promena jačine zvuka signala

Jačinu zvuka signala upozorenja (npr. za završetak programa) i signala tastera možete da promenite na sledećim pozicijama obrtnog birača:

- 2: Jačina zvuka signala upozorenja
- 3: Jačina zvuka signala tastera

1. Aktivirajte režim podešavanja.
2. Birač programa okrenite u željeni položaj.
3. Pomoću tastera **Finish in (Gotovo za)**  + ili -podesite željenu jačinu zvuka (0=isklj. do 4=vrlo glasno).

Uključivanje/isključivanje automatskog uključivanja uređaja

Ako uređajem ne rukujete duže vreme, pre starta programa i posle završetka programa uređaj može da se automatski isključi radi uštede energije. Pritiskom na  može ponovo da se uključi u svakom trenutku.

Automatsko isključivanje uređaja možete da uključite ili isključite na sledeći način:

1. Aktivirajte režim podešavanja.
2. Birač programa okrenite u položaj 4.
3. Pomoću tastera **Finish in (Gotovo za)**  + ili -uključite (On) ili isključite (Off) automatsko isključivanje uređaja.

Završetak režima podešavanja

Kada ste izvršili sva podešavanja, pritisnite , da biste isključili uređaj.

Izabrana podešavanja se memorišu i aktivna su prilikom sledećeg uključivanja.



Kratko uputstvo

1

Pre pokretanja programa:

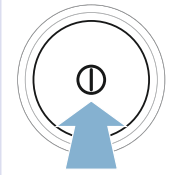
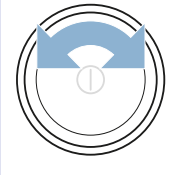



Sortirajte veš.

Uključite uređaj.

Izaberite program.

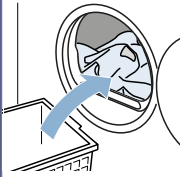
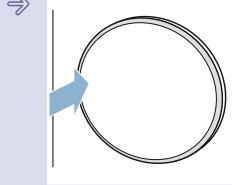
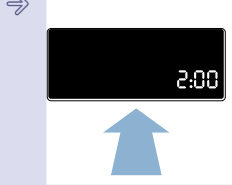
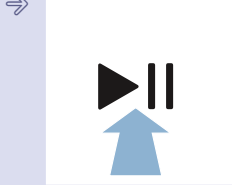
2

Otvorite vrata i stavite veš.

Zatvorite vrata.

Ukoliko je potrebno, promenite podešavanja programa.

Pokrenite program.

3

Nakon završetka programa:

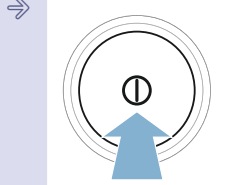
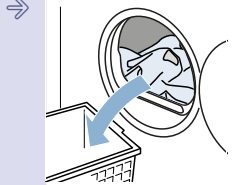
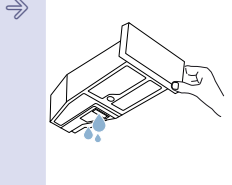



Isključite uređaj.

Otvorite vrata i izvadite veš.

Ispraznite rezervoar za kondenzovanu vodu.

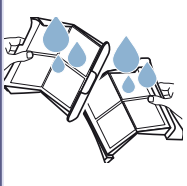
4



Uklonite vlakna.

Upoznavanje uređaja

Pregled uređaja

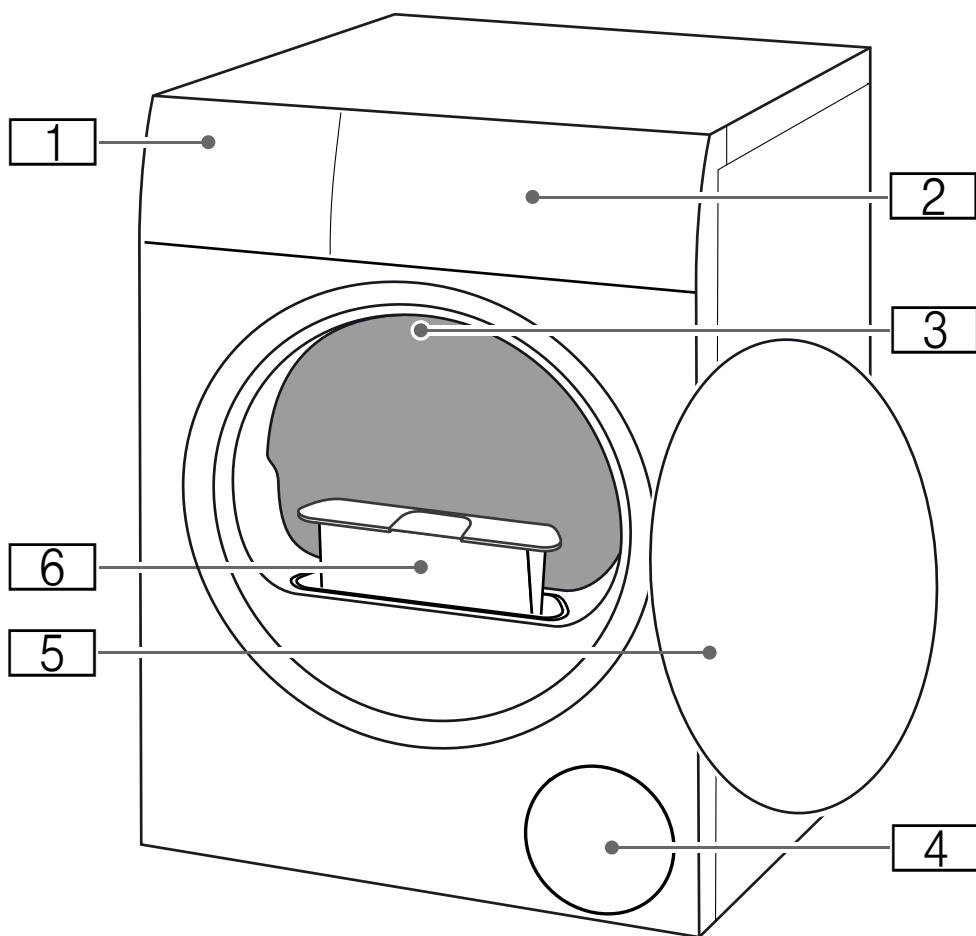

- 1** Rezervoar za kondenzovanu vodu
- 2** Dijafagma
- 3** Unutrašnje osvetljenje bubnja (u zavisnosti od opremljenosti uređaja)
- 4** Ulaz za vazduh
- 5** Vrata
- 6** Sito za vlakna



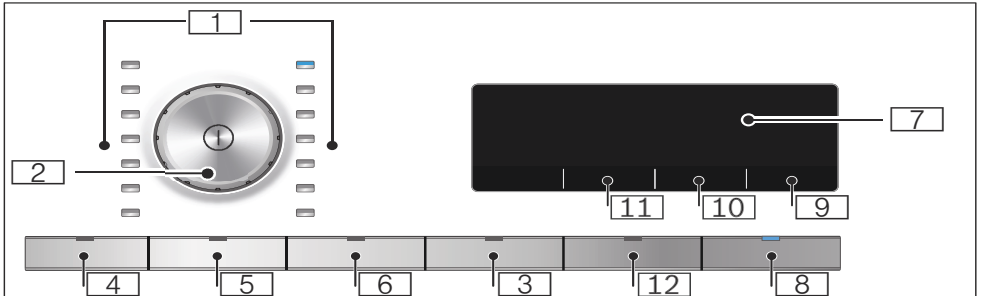





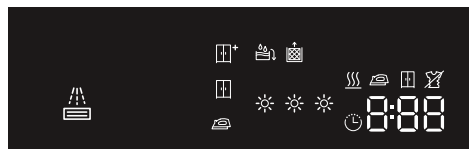





Dijafragma











- 1 Programi** → *Strana 21*
- 2 Birač programa**
- Pritiskanje: Uključivanje/isključivanje uređaja
 - Okretanje: Podešavanje programa
- 3 Zaštita za decu**
protiv nenamerne promene podešenih funkcija.
Za aktiviranje / deaktiviranje → *Strana 15*
- 4 Zaštita od gužvanja 60 min.**
- 5 Zaštita od gužvanja 120 min.**
- 6 Blago sušenje**
- 7 Displej**
Prikaz podešavanja i informacija
- 8 ►|| za:**
- pokretanje programa
 - prekid programa, npr. za naknadno dodavanje veša
 - prekid programa
- 9 Gotovo za**
- 10 Stepen sušenja**
- 11 Rezultat sušenja:**
- 12 Signal**







Displej



-  Pražnjenje **rezervoara za kondenzovanu vodu**
-  Uklanjanje **vlakana**
-  **Izmenjivač toplote** se automatski čisti
-  **Napredak programa** za:
 -  Sušenje
 -  Suvo za peglanje
 -  Suvo za orman
 -  Zaštita od gužvanja
 - P -
 - 0 -
-  **Rezultat sušenja** za:
 -  Suvo za peglanje
 -  Suvo za orman
 -  Suvo za orman Plus
-  **Stepen sušenja** izabran
-  **Vremenski program** izabran
- 1:27**
Predviđeno **trajanje programa** u časovima i minutima
- 3h**
Odgadanje programa u časovima u slučaju izbora opcije „Gotovo za vreme“





Pregled programa

Program	maksimalno punjenje
Naziv programa Kratko objašnjenje programa odnosno za koje je tkanine pogodan.	maksimalno punjenje se odnosi na težinu tkanine koji se suši
 Cottons (Pamuk)  Otporne tkanine, tkanine od pamuka ili lana otporne na iskuvavanje.	9 kg
Synthetics (Lako za negu)  Tkanine od sintetike ili mešovitih vlakana.	3,5 kg
Mixed Fabric (Miks)  Mešovito punjenje tkanina od pamuka i sintetike.	3 kg
Lingerie (Donji veš)  Osetljive tkanine koje se mogu prati, npr. tkanine od čipke, likre, satena ili od mešovitih vlakana.	1 kg
Woollen Finish (Vuna finiš)  Vunene tkanine ili tkanine sa udelom vune koje se mogu prati u mašini.	0,5 kg
Uputstva <ul style="list-style-type: none"> ■ Tkanine će biti mekše, ali se neće osušiti. ■ Nakon završetka programa, izvadite tekstil i ostavite ga da se osuši. 	
Cold (Vremenski program za hladno)  Vremenski program za sve tkanine, osim za vunu i svilu. Za osvežavanje i provetravanje manje nošene odeće.	3 kg
Uputstvo: Trajanje programa možete da prilagodite. → "Podešavanja programa" na strani 23	
Warm (Vremenski program za toplo)  Vremenski program za sve vrste tkanina osim svile. Pogodno za unapred sušen ili malo vlažan veš i za naknadno sušenje višeslojnog, debelog veša.	3 kg
Uputstva <ul style="list-style-type: none"> ■ Vunu, patike i plišane igračke sušite isključivo u korpi za vunu. ■ U vremenskom programu se preostala vlažnost veša ne prepoznaje automatski. Ako je veš nakon sušenja i dalje suviše vlažan, ponovite program i po potrebi produžite trajanje programa. → "Podešavanja programa" na strani 23 	maks. punjenje za vunu/plišane igračke u korpi: 1 punjenje korpe maks. punjenje za cipele u korpi: 1 par

Shirts/Business (Bluze/košulje) 	1,5 kg
Muške košulje/bluze od pamuka, lana, sintetike ili mešovitih vlakana. Uputstvo: Nakon sušenja, opeglajte veš i okačite ga. Tada se preostala vlaga ravnomerno raspoređuje.	
Duvet (Štepana đebad) 	2,5 kg
Tkanine napunjene sintetičkim vlaknima, jastuci za glavu, štepana ili dnevna ćebad. Uputstvo: Velike delove sušite pojedinačno. Obratite pažnju na oznaku za negu.	
Pillow/Down (Perjane stvari) 	1 jastuk
Jastuci napunjeni perjem ili sintetička vlakna.	
Outdoor 	1 komad
Tkanine otporne na vremenske uticaje i outdoor tkanine sa zaštitnom membranom, kao i tekstil koji ne propušta vodu.	
Towels (Peškiri) 	6 kg
Otporni peškiri i bademantili od pamuka.	
Super 40' (Ekstra kratko 40') 	2 kg
Sintetika i lagani pamuk.	
Hygiene (Higijena) 	4 kg
Otporne tkanine. Uputstvo: Naročito pogodno u slučaju visokih higijenskih zahteva.	

P+ Podešavanja programa

Tasteri	Prikazi	Objašnjenja i napomene
Uputstvo: Ne možete da izaberete sve tastere i njihove funkcije u svim programima.		
Level (Rezultat sušenja)		Izaberite rezultat sušenja prema željenom stepenu sušenja. Izabrali ste rezultat sušenja i on ostaje memorisan i nakon isključivanja uređaja. Izuzetak: U slučaju pamuka podešavanja se ne memorišu.
Suvo za orman Plus		Višeslojni, debeli veš koji se loše suši.
Suvo za orman		Normalan, jednoslojan veš.
Suvo za peglanje		Normalan, jednoslojni veš koji posle sušenja treba da bude vlažan i koji je pogodan za peglanje ili kačenje.
Adjust (Stepen sušenja)		Ukoliko smatrate da je veš nakon sušenja suviše vlažan, za rezultat sušenja možete da prilagodite stepen sušenja i da ga povećavate u stepenima od do . To produžava trajanje programa, pri čemu temperatura ostaje ista. Ukoliko ste za određeni program prilagodili stepen sušenja, podešavanje ostaje sačuvano za taj program i nakon isključivanja uređaja.
Finish in (Gotovo za)	<i>1-24</i>	Pre starta programa možete da izaberete završetak programa (da bude gotov za neko određeno vreme) u koracima od po sat vremena (h = sat) do maksimalno 24h unapred: <ol style="list-style-type: none"> Izaberite program. Prikazuje se trajanje programa za izabrani program npr. 1:45 (sati:minuti). Ponavljajte pritiskanje Finish in (Gotovo za) , sve dok ne postignete željeni broj sati. Uputstvo: Pomoću tastera Finish in (Gotovo za) + vrednosti podešavanja se povećavaju, a smanjuju se pomoću tastera Finish in (Gotovo za) -. Pritisnite Start/Pause (Start/pauza) . Biranje vremena unapred je aktivirano. Pre starta programa, izabrani broj časova, npr. 8, prikazuje se na displeju i odbrojava u nazad, sve dok ne počne program za pranje. Tada se prikazuje trajanje programa. Uputstvo: Trajanje programa je sadržano u okviru opcije „Gotovo za vreme“.
npr. 0:40		Vreme sušenja za vremenske programe možete da produžite najviše za 3 časa i 30 minuta u koracima od po 10 minuta.

Less Ironing 60' (Zaštita od gužvanja 60 minuta) 	Posle sušenja, bubanj u redovnim vremenskim intervalima pomera veš, kako bi se izbeglo gužvanje. Automatsku funkciju zaštite od gužvanja možete posle svakog programa da produžite za 60 minuta (pomoću tastera Less Ironing 60' (Zaštita od gužvanja 60 minuta) ) ili za 120 minuta (pomoću tastera Less Ironing 120' (Zaštita od gužvanja 120 minuta) 	Redukovana temperatura za osetljive tkanine, kao npr. za poliakril ili elasthan, može da produži trajanje sušenja.
Signal 	Pomoću Signal  definišete da li će se nakon završetka programa oglasiti signal. Ukoliko je izabrano podešavanje, svetli lampica na tasteru i aktivira se signalni ton.	



Veš

Pripremanje veša

Upozorenje

Opasnost od eksplozije/požara!

Određeni predmeti mogu da se zapale u toku sušenja, ili da izazovu da se uređaj zapali ili eksplodira.

Izvadite sve upaljače i šibice iz džepova odeće.

Pažnja!

Oštećenja na bubnju i tkaninama

Bubanj i tkanine mogu da budu oštećeni tokom rada, ako u džepovima veša ostavite neke predmete. Iz džepova tkanina uklonite sve predmete, kao što su npr. metalni delovi.

Veš pripremite na sledeći način:

- Zavežite kaiševe od materijala, trake na keceljama itd. ili koristite vreću za veš.
- Vrlo male komade veša, npr. čarape za bebe, uvek sušite zajedno sa velikim komadima veša, npr. peškirim.
- Za pojedinačne komade veša koristite vremenski program.
- Tkanj tekstili, kao što su majice i trikotaža, skupljaju se prilikom prvog sušenja. Upotrebljavajte program koji pruža zaštitu.
- Nemojte da presušite veš koji je lak za održavanje. To dovodi do prekomernog gužvanja veša.
- Neka sredstva za pranje i negu, npr. štirak za veš ili omekšivač, sadrže čestice koje mogu da se natalože na senzoru vlage. Time može da se ugrozi funkcionalnost senzora, a time i rezultat sušenja.

Uputstva

- Sredstva za sušenje i negu prilikom pranja veša koji treba da se suši u mašini za sušenje veša dozirajte u skladu sa podacima proizvođača.
- Redovno čistite senzor vlage
→ *Strana 35.*

Sortiranje veša

Uputstvo: Veš stavljate pojedinačno u uređaj. Izbegavajte stavljanje svežnja veša u mašinu da bi se postigao dobar rezultat sušenja.

Pažnja!

Materijalne štete na mašini za sušenje veša ili tkaninama

Veš, koji nije pogodan za mašinu za sušenje veša, prilikom sušenja može da ošteti uređaj i veš. Pre sušenja, veš razvrstajte prema podacima koji su dati na etiketi:

- Pogodno za mašinu za sušenje veša
- Sušenje na normalnoj temperaturi
- Sušenje na niskoj temperaturi
- Nije za sušenje u mašini za sušenje veša

Prilikom razvrstavanja veša za sušenje, obratite pažnju na sledeće:

- Kako biste postigli ravnomeran rezultat sušenja, zajedno sušite samo tkanine iste vrste i strukture. Ukoliko zajedno sušite tanke, debele ili višeslojne tkanine, one se suše različito.
- Orijeđite se na osnovu opisa tkanina u programima za sušenje.
→ *"Pregled programa" na strani 21*

Uputstvo: Ukoliko smatrate da je veš nakon sušenja suviše vlažan, možete da izaberete neki vremenski program za dodatno sušenje.

Pažnja!

Oštećenja na uređaju ili na tkaninama

Sledeće tkanine **ne** sušite u uređaju:

- Veš koji je zaprljan rastvaračima, voskom ili masnoćom.
- Neoprani veš.
- Tkanine koje ne propuštaju vazduh, npr. gumirani veš.
- Osetljive tkanine, npr. svilu, sintetičke zavese.

Rukovanje uređajem

Ubacivanje veša i uključivanje uređaja

Uputstvo: Uređaj mora biti pravilno postavljen i priključen. → *Strana 11*

1. Pripremite i razvrstajte veš.
2. Pritisnite  da biste uključili uređaj.

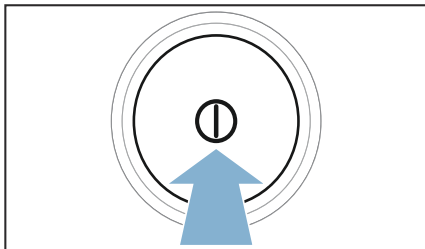

3. Otvorite vrata.
Proverite da li je bubanj u potpunosti ispražnjen. Po potrebi ga ispraznite.

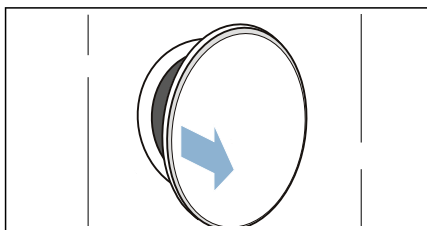

4. Raširene komade veša stavite u bubanj.

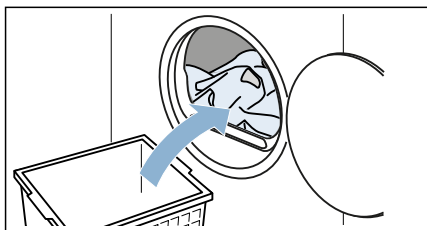

5. Zatvorite vrata.

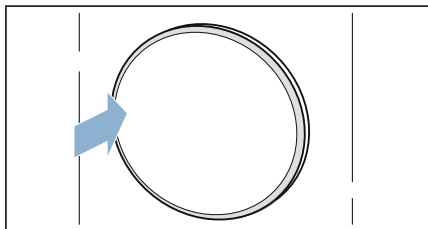

Pažnja!

Moguća su oštećenja na uređaju ili na tkaninama.

Veš nemojte kačiti na vrata.

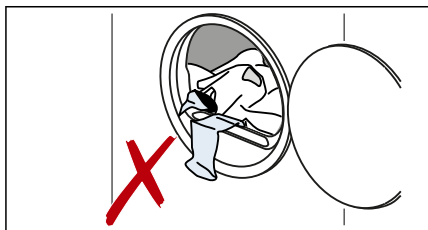

Uputstvo: Bubanj uređaja se osvetljava posle otvaranja, zatvaranja i startovanja programa. Unutrašnje osvetljenje bubnja se samostalno gasi.

Podešavanje programa

Uputstvo: Ako ste aktivirali osigurač za decu, morate najpre da ga deaktivirate, da biste mogli da podesite program.
→ *Strana 15*

1. Izaberite željeni program.
→ *"Pregled programa" na strani 21*

2. Podesite željeni program pranja.

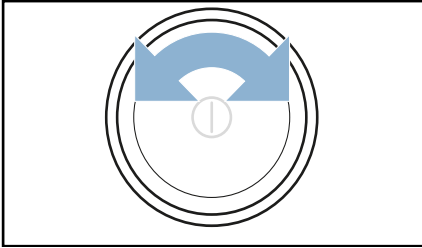

Na displeju se pojavljuju podešavanja programa.

3. Ukoliko želite, prilagodite podešavanja programa.
→ "Podešavanja programa"
na strani 23

Startovanje programa

Pritisnite **Start/Pause (Start/pauza)** ►II.

Uputstvo: Ukoliko program hoćete da zaštitite od slučajne promene podešavanja, aktivirajte osigurač za decu. → *Strana 15*

Tok programa

Status programa se prikazuje na displeju.

Uputstvo: Pri izboru nekog programa prikazuje se približno trajanje sušenja za maksimalno punjenje. Prilikom sušenja, senzor vlage određuje preostalu vlažnost veša. U zavisnosti od preostale vlažnosti, automatski se prilagođava trajanje programa i prikaz preostalog vremena u trenutnom režimu rada (osim kod vremenskim programa).

Promena programa ili naknadno ubacivanje veša

Tokom sušenja u svako doba možete da izvadite veš i da promenite ili prilagodite program.

1. Otvorite vrata ili pritisnite **Start/Pause (Start/pauza)** ►II za pauzu.
2. Naknadno stavite ili izvadite veš.
3. Ukoliko želite, možete izabrati neki drugi program ili drugo podešavanje programa.
→ "Pregled programa" na strani 21
→ "Podešavanja programa" na strani 23
4. Zatvorite vrata.
5. Pritisnite **Start/Pause (Start/pauza)** ►II.

Uputstvo: Trajanje programa se ažurira na displeju u zavisnosti od punjenja i preostale vlažnosti veša. Prikazane vrednosti mogu da se promene u zavisnosti od promene programa ili napunjenosti.

Prekidanje programa

Program može da se prekine u svakom trenutku, tako što otvorite vrata ili pritisnete **Start/Pause (Start/pauza)** ►II.

Pažnja!

Opasnost od požara. Veš može da se zapali.

Ako prekinete program, morate da izvadite sve komade veša i da ih raširite, tako da vrelna može da nestane.

Završetak programa

Na displeju se pojavljuje -  -.

Vađenje veša i isključivanje uređaja

1. Izvadite veš.

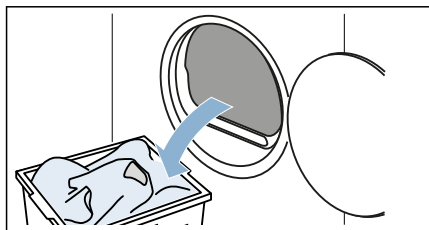

2. Pritisnite ① da biste isključili uređaj.

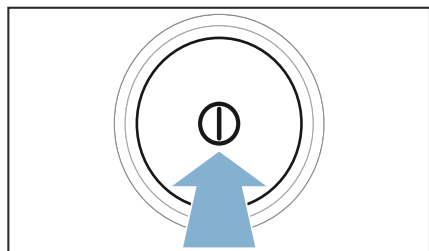

Pražnjenje rezervoara za kondenzovanu vodu

Kondenzovana voda iz uređaja fabrički se odvodi u rezervoar za kondenzovanu vodu.

Kondenzovanu vodu opciono možete da preko odvodnog creva odvodite u kanalizaciju* odvodi se u otpadnu vodu. Ukoliko se kondenzovana voda odvodi u kanalizaciju, tokom sušenja kao i posle svakog sušenja, ne morate da ispraznite rezervoar kondenzovane vode.

1. Vodoravno izvucite rezervoar za kondenzovanu vodu.

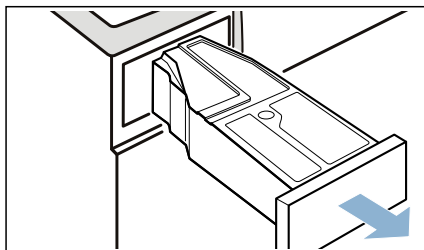

2. Ispustite kondenzovanu vodu.

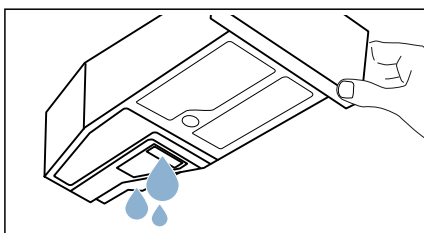

Pažnja!

Moguća opasnost po zdravlje i materijalna šteta

Kondenzovana voda nije pijaća voda i može da bude zaprljana vlaknima. Zaprljana kondenzovana voda može da prouzrokuje opasnost po zdravlje i materijalne štete. Nemojte je piti niti dalje upotrebljavati.

* u zavisnosti od modela, isporučuje se zajedno sa uređajem

3. Rezervoar za kondenzovanu vodu ponovo ugurajte u uređaj, sve dok osetno ne ulegne.

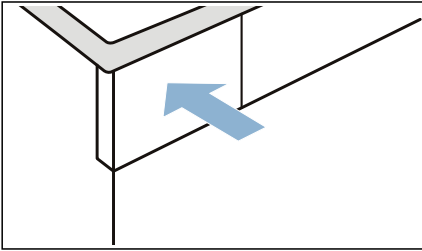

Uputstvo: Sito u rezervoaru za kondenzovanu vodu filtrira kondenzovanu vodu, koje se upotrebljava za automatsko čišćenje uređaja. Sito se čisti pražnjenjem kondenzovane vode. Uprkos tome, redovno proveravajte da li na situ ima zaostalih naslaga i eventualno ih uklonite.

→ "Čišćenje sita u rezervoaru za kondenzovanu vodu" na strani 35

Uklanjanje vlakana

Uputstvo: Prilikom sušenja, kratke niti i dlake iz veša se sakupljaju u situ za kratke niti. Zapušeno i zaprljano sito za kratke niti smanjuje strujanje vazduha i uređaj ne može da postigne svoju punu snagu. Zaprljana sita za vlakna povećavaju potrošnju struje i produžavaju vreme sušenja.

Posle svakog sušenja očistite sito za vlakna:

1. Otvorite vrata i uklonite sva vlakna.
2. Izvucite dvodelno sito za vlakna.

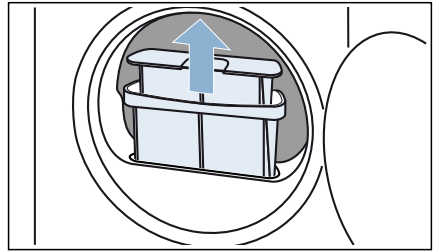

3. Vlakna uklonite iz udubljenja sita. Pazite da vlakna ne upadaju u otvoreno okno.

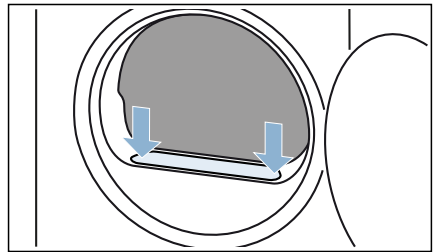

4. Rastavite dvodelno sito za vlakna.

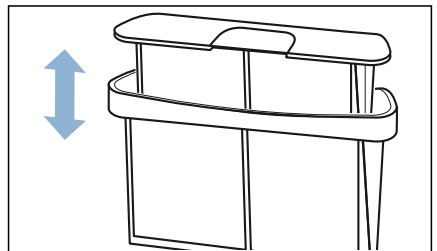

5. Rasklopite oba sita.

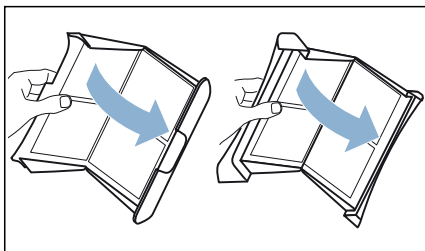

6. Uklonite vlakna iz oba sita.

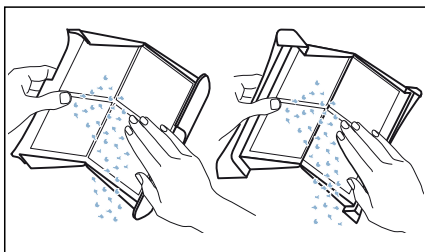

7. Vlakna isperite tekućom, toplom vodom.

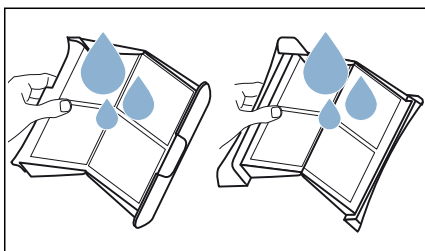

8. Osušite sito za vlakna, sklopite ga i ponovo ga postavite.

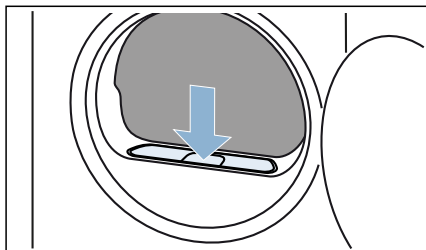

Pažnja!
Materijalna šteta/oštećenje uređaja

Ukoliko uređaj radi bez filtera za skupljanje vlakana ili ako je filter za skupljanje vlakana oštećen, može doći do oštećenja uređaja.

Nemojte uključivati uređaj bez filtera za skupljanje vlakana ili sa oštećenim filterom za skupljanje vlakana.



Zamena odvoda za kondenzovanu vodu

Kondenzovana voda iz uređaja fabrički se odvodi u rezervoar za kondenzovanu vodu.

Kondenzovanu vodu opciono možete da preko odvodnog creva odvodite u kanalizaciju. Ukoliko se kondenzovana voda odvodi u kanalizaciju, tokom sušenja kao i posle svakog sušenja, ne morate da ispraznite rezervoar kondenzovane vode.

Odvod za kondenzovanu vodu zamenite na sledeći način:

1. Dodatni pribor izvadite iz bubnja.

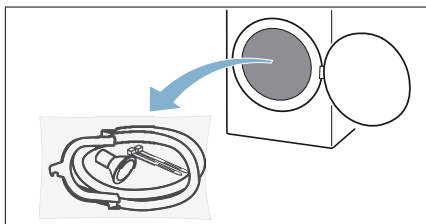

2. Sve delove izvadite iz kesice.

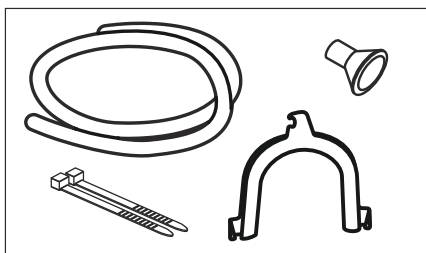

3. Odvrnite crevo za kondenzovanu vodu sa nastavka.

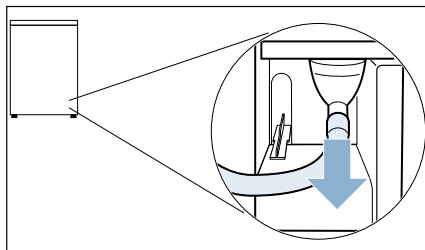

Uputstvo: U stanju prilikom isporuke uređaja crevo za kondenzovanu vodu je pričvršćeno na nastavak.

4. Crevo za kondenzovanu vodu postavite u parkirni položaj.

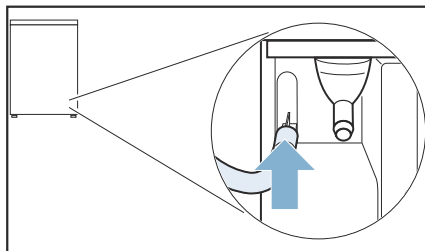

5. Odvodno crevo uzmite iz dodatnog pribora, pričvrstite na slobodan nastavak i gurnite ga do kraja.

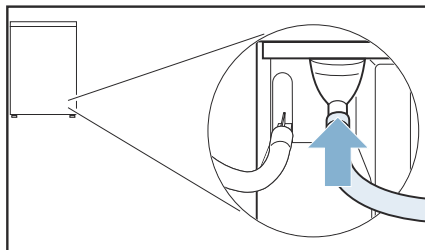

6. Drugu stranu odvodnog creva, u zavisnosti od toga kakvi su priključci, pričvrstite na ostalu dodatnu opremu.

Umivaonik:

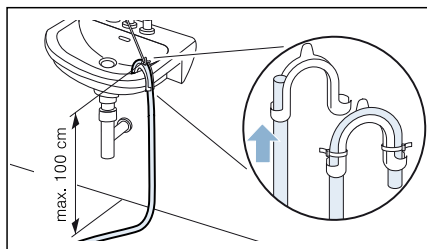

Sifon

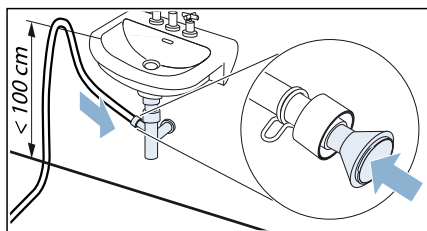

Priključno mesto mora da bude osigurano obujmicom za crevo (opseg zatezanja 12-22 mm, dostupno u specijalizovanim prodavnicama).

Podni odvod:

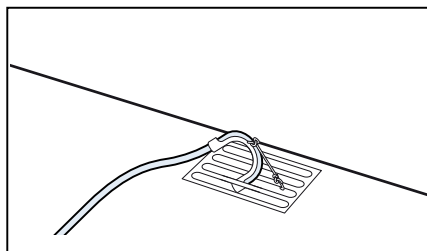

Pažnja!

Materijalna šteta zbog curenja ili vode koja ističe.

Odvodno crevo osigurajte da ne isklizne. Nemojte savijati odvodno crevo. Vodite računa o tome da visinska razlika između površine postavljanja i odvoda treba da bude maks. 100 cm.

Pažnja!

Akumulirana voda može da se vrati u uređaj i da prouzrokuje materijalne štete.

Proverite, da li voda dovoljno brzo otiče. Odvod ne sme da bude zatvoren ili začepljen.

7. Vodoravno izvucite rezervoar za kondenzovanu vodu i ispraznite ga.

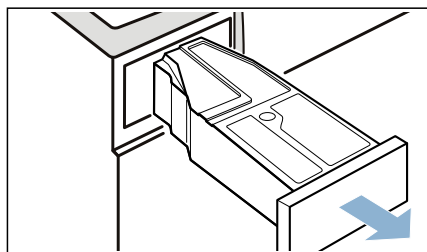

8. Rezervoar za kondenzovanu vodu okrenite za 180° na donju stranu i uklonite umetnuti čep.

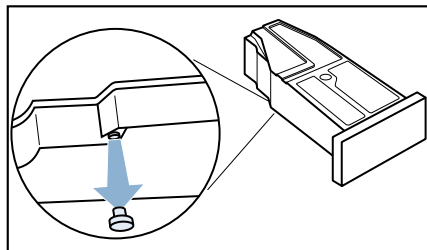

9. Rezervoar za kondenzovanu vodu ponovo okrenite za 180° i čep postavite u udubljenje na gornjoj strani rezervoara za kondenzovanu vodu.

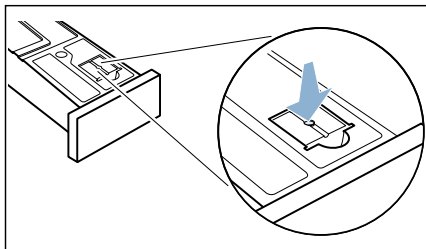

10. Filter izvucite iz držača.

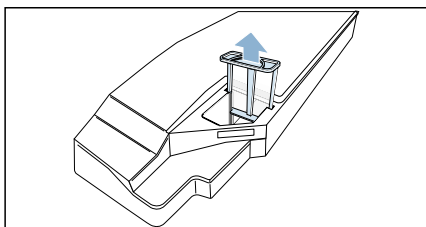

11. Filter postavite u udubljenje rezervoara za kondenzovanu vodu.

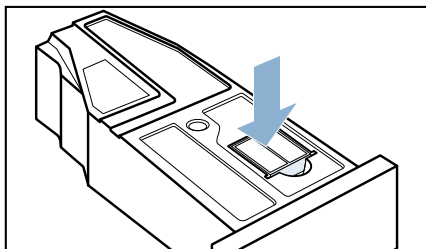

12. Rezervoar za kondenzovanu vodu ugurajte dok ne ulegne.

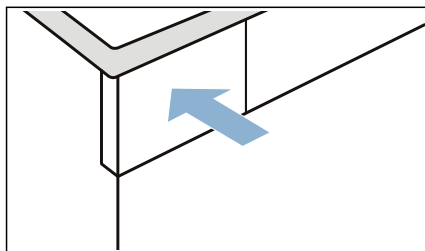

Kondenzovana voda se sada preko odvodnog creva odvodi u kanalizaciju ili u lavabo.

Uputstvo: Ukoliko odvod za kondenzovanu vodu želite da vratite nazad u rezervoar za kondenzovanu vodu, sve korake izvršite obrnutim redosledom.

Pažnja!
Oštećenja predmeta i uređaja

Ukoliko kondenzovanu vodu odvodite u rezervoar za kondenzovanu vodu, tečnosti može da izlazi iz nastavaka i da prouzrokuje materijalne štete. Pre rada uređaja, crevo za kondenzovanu vodu pričvrstite na nastavak.



Čišćenje i održavanje

Čišćenje aparata



Upozorenje

Opasnost od smrtnog ishoda!

Uređaj se napaja strujom. Postoji opasnost strujnog udara ukoliko dođete u kontakt sa aktivnim komponentama. Zbog toga obratite pažnju na:

- Isključite uređaj. Isključite uređaj sa napajanja (izvucite kabl).
- Nikada ne držite utikač za napajanje vlažnim rukama.
- Prilikom isključivanja utikača za napajanje iz utičnice, uvek držite sam utikač a nikada kabl za napajanje, jer u suprotnom može doći do oštećenja kabla za napajanje.
- Ne vršite nikakve tehničke izmene na uređaju ili dodatnoj opremi.
- Popravke i bilo kakve druge radove na uređaju mora izvršiti naša korisnički servis ili električar. Isto se odnosi i na zamenu kabla za napajanje (kada je to potrebno).
- Rezervni kabl za napajanje može da se poruči u našem korisničkom servisu.



Upozorenje

Opasnost od trovanja!

Sredstva za čišćenje koja sadrže rastvore, na primer rastvor za čišćenje, mogu da otpuštaju otrovnu paru. Nemojte koristiti sredstva za čišćenje koja sadrže rastvore.



Upozorenje

Opasnost od strujnog udara/ materijalne štete/oštećenja uređaja!

Ukoliko vlaga prodre u uređaj, može da dovede do strujnog udara. Nemojte koristiti pranje pod pritiskom ili čišćenje na paru da očistite svoj uređaj.

Pažnja!

Materijalna šteta/oštećenje uređaja

Sredstva za čišćenje i sredstva za prethodno tretiranje veša (na primer sredstva za uklanjanje fleka, sprejevi za pretpranje, i tako dalje) mogu da izazovu oštećenje ukoliko dođu u kontakt sa površinom uređaja. Zbog toga obratite pažnju na:

- Ne dozvolite da ova sredstva dođu u kontakt sa površinom uređaja.
- Uređaj čistite samo vodom i mekom, vlažnom krpom.
- Odmah uklonite ostatke deterdženta, spreja i sve druge ostatke.

Čišćenje senzora vlage

Uputstvo: Senzor vlage meri stepen vlažnosti veša. Nakon duže upotrebe mogu se nataložiti fini ostaci kreča i sredstava za pranje i negu. Te naslage moraju se redovno odstranjivati, jer se u protivnom mogu negativno odraziti na rezultat sušenja.

1. Otvorite vrata.

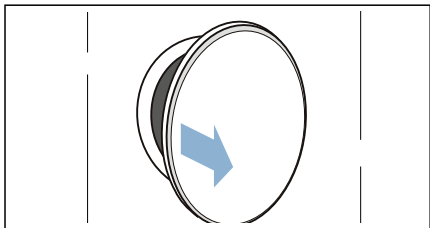

2. Senzor vlage očistite abrazivnim sunderom.

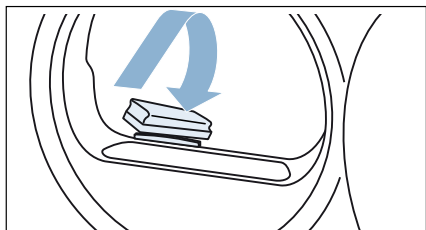

Pažnja!

Senzor vlage može da se ošteti.

Senzor vlage sastoji se od nerđajućeg čelika. Senzor nemojte da čistite abrazivnim sredstvom i čeličnom vunom.

Čišćenje sita u rezervoaru za kondenzovanu vodu

Uputstvo: Sito u rezervoaru za kondenzovanu vodu služi za čišćenje kondenzovane vode, koja se

upotrebljava za automatsko čišćenje ovog uređaja.

1. Vodoravno izvucite rezervoar za kondenzovanu vodu.

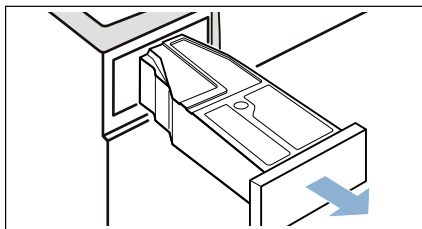

2. Ispustite kondenzovanu vodu.
3. Izvadite sito.

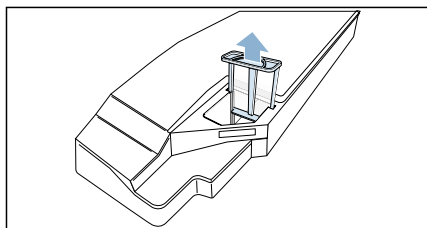

4. Operite sito toplom tekućom toplom vodom ili u mašini za pranje posuda.
5. Postavite sito tako da osetno uđe u ležište.

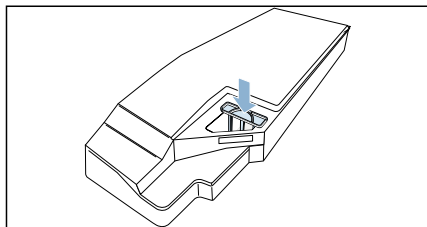



Pažnja!

Ukoliko nema sita, vlakna mogu da dospeju u uređaj i da ga oštete.

Uređaj puštajte u rad samo sa postavljenim sitom.

6. Postavite rezervoar za kondenzovanu vodu tako da osetno ulegne.

Napomene na displeju

Smetnje	Uzrok/pomoć
 na displeju i sušenje je prekinuto.	<ul style="list-style-type: none"> ■ Ispraznite i postavite rezervoar za kondenzovanu vodu. → <i>Strana 28</i> ■ Pritisnite Start/Pause (Start/pauza) ►II. ■ Ukoliko je opciono odvodno crevo* ugrađeno, uverite se i da je ono: ispravno priključeno → <i>Strana 31</i> ■ postavljeno bez savijanja ■ nije blokirano ili začepljeno, npr. zbog naslaga
 na displeju.	<p>Uklonite vlakna. → <i>Strana 29</i></p> <p>Pritisnite Start/Pause (Start/pauza) ►II.</p>
 na displeju.	Nema greške. Izmenjivač toplote se automatski čisti. Tokom prikazanog postupka nemojte da izvlačite rezervoar za kondenzovanu vodu.
Displej se gasi i treperi Start/Pause (Start/pauza) ►II.	Nema greške. Režim štednje energije je aktivan .
* u zavisnosti od opremljenosti uređaja ili dostupne dodatne opreme	

Uputstvo: Ukoliko smetnju ne možete da otklonite sami isključivanjem i uključivanjem uređaja, obratite se servisnoj službi. → *Strana 42*

Pomoć za uređaj

Smetnje	Uzrok/pomoć
Uređaj se ne pokreće.	<ul style="list-style-type: none"> ■ Proverite mrežni utikač i osigurač. ■ Proverite da li je izabran program. ■ Proverite da li su vrata uređaja zatvorena. ■ Proverite da li je osigurač za decu aktiviran. Ukoliko je tako, deaktivirajte osigurač za decu. → <i>Strana 15</i> ■ Proverite da li je izabrana opcija "Gotovo za vreme". Usled toga se odlaže pokretanje izabranog programa.
Pojava gužvanja.	<ul style="list-style-type: none"> ■ Prekoračena je količina punjenja ili je izabran pogrešan program za datu vrstu tekstila. U tabeli programa možete pronaći sve neophodne informacije. → <i>Strana 21</i> ■ Direktno nakon sušenja, vep izvadite iz bubnja. Ukoliko odeća ostane u bubnju, može da nastane gužvanje.
Voda ističe.	Možda je uređaj iskošen. Poravnajte uređaj. → <i>Strana 12</i>

Prikazano trajanje programa se menja tokom postupka sušenja.	Nema greške. Senzor vlage određuje preostalu vlažnost veša i prilagođava trajanje programa (osim kod vremenskih programa).
Veš se ne suši pravilno ili je još uvek previše vlažan.	<ul style="list-style-type: none"> ■ Posle završetka programa, topao veš se čini vlažnijim nego što zapravo jeste. Raširite veš i ostavite ga da se ohladi. ■ Prilagodite rezultat sušenja ili povećajte stepen sušenja. To produžava vreme sušenja, pri čemu temperatura ostaje ista. ■ Izaberite vremenski program za dodatno sušenje još vlažnog veša . ■ Izaberite vremenski program za manju količinu punjenja. ■ Nemojte prekoračiti maksimalnu količinu punjenja za određeni program. → <i>Strana 21</i> ■ Očistite senzor vlage u bubnju. Na senzoru može da se nataloži fini sloj kamenca ili ostataka sredstava za pranje i negu, te da ugrozi njegovu funkciju. → <i>Strana 35</i> ■ Sušenje je prekinuto zbog nestanka struje, punog rezervoara za kondenzovanu vodu ili zbog prekoračenja maksimalnog vremena sušenja. <p>Uputstvo: Takođe, obratite pažnju na savete za veš. → <i>Strana 25</i></p>
Vreme sušenja predugo traje.	<ul style="list-style-type: none"> ■ Uređaj može biti zaprljan vlaknima. To prouzrokuje duže vreme sušenja. Uklonite vlakna. → <i>Strana 29</i> ■ Isporučeni ulaz za vazduh ili dostupni ulaz za vazduh na uređaju koji nije pristupačan može da produži vreme sušenja. Oslobodite ulaz za vazduh. ■ Ukoliko je temperatura u okruženju niža od 15 °C i viša od 30 °C, vreme sušenja može da se produži. ■ Nedovoljna cirkulacija vazduha u prostoriji može da produži vreme sušenja. Dobro provetrite prostoriju.
Vlaga u prostoriji raste.	Dovoljno provetravajte prostoriju.
Program sušenja se prekida.	Ukoliko se program sušenja prekine zbog nestanka struje, program ponovo pokrenite ili izvadite i raširite veš.
Neobični šumovi tokom sušenja.	Šumovi nastaju zbog automatskog čišćenja izmenjivača toplote. To ukazuje na neispravnu funkciju uređaja.
I pored sušenja, uređaj se čini hladnim.	Nema greške. Pomoću toplotne pumpe, uređaj efikasno suši i na niskim temperaturama.
Ostatak vode u rezervoaru za kondenzovanu vodu, iako je odvodno crevo priključeno na uređaj.	Ukoliko je ugrađeno opciono crevo za odvod, zbog funkcije samočišćenja uređaja u rezervoaru za kondenzovanu vodu ostaje nešto vode.
* u zavisnosti od opremljenosti uređaja ili dostupne dodatne opreme	

Uputstvo: Ukoliko smetnju ne možete da otklonite sami isključivanjem i uključivanjem uređaja, obratite se servisnoj službi. → *Strana 42*

Transport uređaja

Upozorenje

Opasnost od povrede/materijalne štete/oštećenja uređaja!

Ukoliko uhvatite bilo koji od isturenih delova uređaja (na primer vrata uređaja) kako biste ga podigli ili pomerili, ovi delovi mogu da se odlome i izazovu povredu.

Nemojte hvatati nijedan od isturenih delova uređaja da pomerite uređaj.

Upozorenje

Opasnost od povrede!

- Uređaj je veoma težak. Podizanje uređaja može dovesti do povrede. Nemojte sami podizati uređaj.
- Uređaj ima oštre ivice koje mogu da Vam iseku ruke. Ne hvatajte uređaj za oštre ivice. Nosite zaštitne rukavice da ga podignete.

Uređaj pripremite za transport na sledeći način:

1. Vodoravno izvucite rezervoar za kondenzovanu vodu.

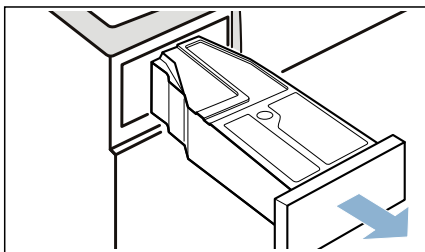

2. Ispraznite rezervoar za kondenzovanu vodu.

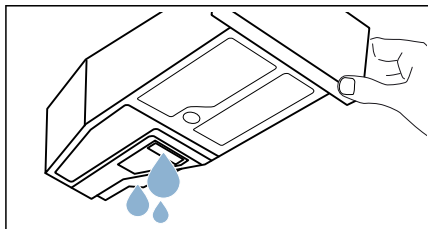

3. Rezervoar za kondenzovanu vodu ponovo ugurajte u uređaj, sve dok osetno ne ulegne.

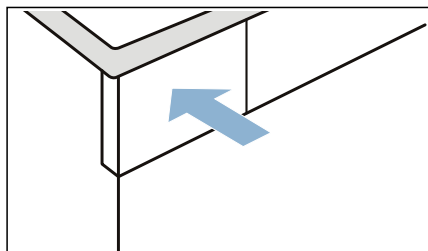

4. Pritisnite  da biste uključili uređaj.

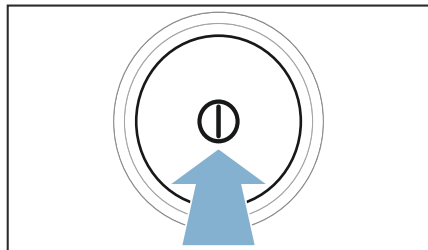

5. Izaberite bilo koji program.

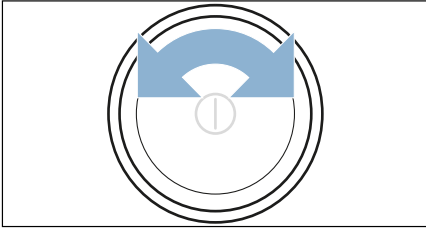

6. Pritisnite **Start/Pause (Start/pauza)** ►II.

7. Sačekajte 5 minuta.

Kondenzovana voda se ispumpava.

8. Ukoliko je instalirano, odvodno crevo uklonite iz lavaboa, sifona ili slivnika.

→ *Strana 31*

Pažnja!

Odvodno crevo na uređaju osigurati da ne isklizne. Nemojte savijati odvodno crevo.

9. Isključite uređaj.

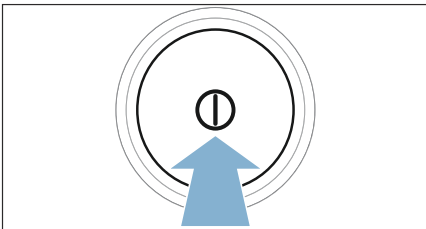

10. Mrežni utikač uređaja odvojite sa strujne mreže.
Uređaj je sada spreman za transport.

Pažnja!





Oštećenja predmeta i uređaja

- Uprkos ispumpavanju, u uređaju se uvek nalaze ostaci vode. Preostala voda može da iscure i da prouzrokuje materijalna oštećenja. Iz tog razloga, uređaj transportujte u stojećem položaju.

- Uređaj sadrži rashladno sredstvo i može da bude oštećen, ako se uređaj koristi neposredno nakon transporta. Pre puštanja u rad, ostavite uređaj da odstoji dva sata.

Vrednosti potrošnje

Tabela vrednosti potrošnje

Program	Broj obrtaja kojim je veš centrifugiran (u obr./min)	Trajanje** (u min)		Potrošnja energije** (u kWh)	
☐ Cottons (Pamuk) 		9 kg	4,5 kg	9 kg	4,5 kg
Suvo za orman  *	1400	133	82	1,72	0,98
	1000	157	97	2,13	1,21
	800	181	112	2,48	1,41
Suvo za peglanje  *	1400	98	61	1,22	0,69
	1000	123	76	1,62	0,92
	800	147	91	2,00	1,14
Synthetics (Lako za negu) 		3,5 kg		3,5 kg	
Suvo za orman  *	800	50		0,55	
	600	64		0,69	

Za ispitivanje prema važećem propisu EN61121 uređaj koristite sa priključenim eksternim crevom za odvod kondenzovane vode. → *Strana 31*

* Podešavanje programa za ispitivanje prema važećem propisu EN61121.

** Vrednosti mogu da odstupaju u zavisnosti od vrste tkanine, sastava veša koji treba da se suši, preostale vlažnosti tkanine, podešenog stepena sušenja, količine punjenja, kao i uslova u okruženju u odnosu na navedene vrednosti.

Najefikasniji program za pamučne tkanine

Sledeći "Standardni program za pamuk" (obeležen simbolom ☐) namenjen je za sušenje normalno mokrog pamučnog veša i najefikasniji je u pogledu kombinovane potrošnje energije za sušenje mokrog veša.

Standardni programi za pamuk prema aktuelnoj EU odredbi 932/2012			
Program + rezultat sušenja	Punjenje (u kg)	Potrošnja energije (u kWh)	Trajanje programa (u min)
☐ Cottons (Pamuk) + Suvo za orman 	9/4,5	2,13/1,21	157/97

Podešavanje programa za provere i etiketiranje energije u skladu sa regulativom 2010/30/EU.



Tehnički podaci

Dimenzije:

85 x 60 x 60 cm

(visina x širina x dubina)

Težina:

oko 57 kg

Maksimalna količina za punjenje:

9 kg

Naponski priključak:

220 - 240 V

Priključak za snagu:

maks. 1000 W

Osigurač:

10 A

Osvetljenje unutrašnjosti bubnja***Ambijentalna temperatura:**

5 - 35°C

Primljena snaga kada je uređaj isključen:

0,10 W

Primljena snaga kada je uređaj spreman za rad (neisključeno stanje):

0,10 W



Odlaganje na otpad



Ambalažu i uređaj odložite na otpad na ekološki prihvatljiv način.

Ovaj uređaj je obeležen u skladu sa evropskom smernicom 2012/19/EU koja se odnosi na stare električne i elektronske uređaje (waste electrical and electronic equipment – WEEE).

Smernica daje okvir za vraćanje i iskorišćavanje starih uređaja, koji važi širom EU.

Izmenjivač toplote uređaja, u hermetički zatvorenom uređaju sadrži fluorovani gas sa efektom staklene bašte.

Gas sa efektom staklene bašte: R407C**Količina za punjenje (kg):** 0,290**Ukupni GWP (tCO₂):** 0,514

* u zavisnosti od opremljenosti uređaja



Servisna služba

Ukoliko smetnju ne možete da otklonite sami isključivanjem i uključivanjem uređaja, obratite se servisnoj službi. → Priložena je lista servisnih službi ili su one navedene na omotu

Mi ćemo uvek naći odgovarajuće rešenje, takođe i da bismo izbegli nepotrebne posete tehničara.

Korisničkom servisu navedite broj proizvoda (Br. pr.) i fabrički broj (FD) uređaja.

E-Nr. _____ FD _____

Pr. br. Broj proizvoda
FD Fabrički broj

*U zavisnosti od modela, ove podatke možete pronaći:

na unutrašnjoj strani vrata*/na otvorenoj servisnoj klapni* i na poledini uređaja.

Oslonite se na stručnost proizvođača.

Obratite nam se. Tako ćete biti sigurni da će popravku izvršiti obučeni servisni tehničari sa originalnim rezervnim delovima.



A series of horizontal lines providing a writing area. The page features a top line followed by 21 evenly spaced horizontal lines below it.

Podatke za vezu sa svim zemljama naći ćete u priloženom spisku servisnih službi.

BSH Hausgeräte GmbH
Carl-Wery-Straße 34
81739 München
GERMANY
siemens-home.com

Proizvodi grupa BSH Hausgeräte GmbH pod licencom robne marke kompanije Siemens AG



9001225966 (9608)