



SIEMENS



Kuivausrumpu

WT47W568DN

siemens-home.com/welcome

fi Käyttö- ja asennusohje

Register
your
product
online

Uusi kuivausrumpusi

Olet hankkinut Siemens-merkkisen kuivausrummun.

Varaa itsellesi pari minuuttia aikaa tämän käyttöohjeen lukemiseen ja perehdy kuivausrumpusi etuihin.

Jokainen kuivausrumpu joutuu ennen tehtaalta lähtöä lopputarkastukseen, missä tarkastetaan huolellisesti koneen toiminta ja sen moitteeton kunto. Näin varmistetaan, että Siemens-merkin asettamat korkeat laatuvaatimukset täyttyvät.

Lisätietoja tuotteistamme, tarvikkeista, varaosista ja huollosta saat verkkosivuiltamme www.siemens-home.com tai kääntymällä kuluttajapalvelumme puoleen.

Mikäli käyttö- ja asennusohjeet koskevat eri malleja, eroihin viitataan kyseisissä kohdissa.



Ota kuivausrumpu käyttöön vasta sitten, kun olet lukenut nämä käyttö- ja asennusohjeet!

Kuvaustavat

Varoitus!

Tämä symbolin ja sanan yhdistelmä viittaa mahdolliseen vaaratilanteeseen. Sen huomiotta jättäminen voi johtaa hengenvaaraan tai loukkaantumiseen.

Huomio!

Tämä sana viittaa mahdolliseen vaaratilanteeseen. Sen huomiotta jättäminen voi johtaa esinevaurioihin ja/ tai ympäristövahinkoihin.

Ohje / Vihje

Koneen optimaalista käyttöä koskevia ohjeita / muuta hyödyllistä tietoa.

1. 2. 3. / a) b) c)

Käsittelyvaiheet kuvataan luvuilla tai kirjaimilla.

■ / -

Luettelot kuvataan ruuduilla tai luetelmaviivoilla.

Sisällysluettelo

 Määräysten mukainen käyttö . . . 4	 Laitteen käyttö 27
 Turvallisuusohjeet 4	Pyykin laittaminen rumpuun ja laitteen kytkeminen päälle 27
Lapset/toimintakyvyltään rajoittuneet henkilöt/lemmikkieläimet 4	Ohjelman säätäminen 27
Asennus 5	Ohjelman käynnistäminen 28
Käyttö 7	Ohjelmavaiheet 28
Puhdistus/huolto 10	Ohjelman muuttaminen tai pyykin lisääminen koneeseen 28
 Säästövinkkejä 11	Ohjelman keskeyttäminen 28
 Laitteen asennus ja liittäminen . . . 12	Ohjelman päätyminen 28
Toimituksen sisältö 12	Pyykin poistaminen ja laitteen kytkeminen pois päältä 29
Laitteen liittäminen 13	Kondenssivesisäiliön tyhjennys 29
Ennen ensimmäistä käyttöä 14	Nukan poistaminen 30
Lisävarusteet 15	 Puhdistus ja huolto 32
 Laiteasetukset 15	Laitteen puhdistus 32
Lapsilukko 15	Kosteustunnistimen puhdistus 33
Säätötilan aktivointi 15	Kondenssivesisäiliön sihdin puhdistus 33
Säätötilan lopettaminen 16	 Ohjeet näytössä 35
 Pikakäyttöohje 17	 Aputoimenpiteitä 36
 Tutustuminen laitteeseen 18	 Laitteen kuljettaminen 38
Yleiskuva laitteesta 18	 Kulutustiedot 40
Etulevy 19	Kulutuservat 40
Näyttö 20	Tehokkain ohjelma puuvillatekstiileille 40
 Ohjelmataulukko 21	 Tekniset tiedot 41
 Ohjelma-asetukset 23	 Hävittäminen 41
 Pyykki 25	 Huoltopalvelu 42
Pyykin esivalmistelu 25	
Pyykin lajittelu 25	



Määräysten mukainen käyttö

- Tämä laite on tarkoitettu vain kotitalouskäyttöön.
- Älä asenna tai käytä laitetta tilassa, jossa on jäätymisvaara ja/tai ulkona. Laite voi vaurioitua, jos jäännösvesi pääsee jäätymään laitteen sisään. Jos letkut jäätyvät, ne voivat murtua.
- Tämä laite on tarkoitettu vain vedellä pestyjen ja rumpukuivaukseen soveltuvien tekstiilien kuivaukseen ja raikastukseen (ks. tekstiilin pesumerkintä). Laitteen käyttäminen muihin tarkoituksiin ei vastaa laitteen suunniteltua käyttöä ja on siksi kielletty.
- Tämä laite on suunniteltu käytettäväksi enintään 4000 metrin korkeudella merenpinnasta.

Ennen laitteen käyttöönottoa:

Tarkista, että laitteessa ei ole näkyviä vaurioita. Älä ota vaurioitunutta laitetta käyttöön. Käännä ongelmatapauksessa myyjäliikkeen tai huoltopalvelumme puoleen.

Lue käyttö- ja asennusohjeet ja kaikki muut laitteen mukana toimitettu informaatio ja noudata ohjeita.

Säilytä asiakirjat myöhempää käyttöä tai seuraavaa omistajaa varten.



Turvallisuusohjeet

Seuraavien turvallisuustietojen ja varoitusten tarkoituksena on suojata sinua loukkaantumisilta ja estää ympäristön aineelliset vahingot.

Laitetta asennettaessa, puhdistettaessa ja käytettäessä on joka tapauksessa tärkeää noudattaa varotoimenpiteitä ja toimia varovasti.

Lapset/toimintakyvyltään rajoittuneet henkilöt/lemmikkieläimet



Varoitus Hengenvaara!

Lapset ja muut henkilöt, jotka eivät kykene arvioimaan laitteen käyttöön liittyviä vaaroja, voivat loukata itsensä tai joutua hengenvaaraan. Ota sen tähden huomioon seuraavaa:

- Tätä laitetta saavat käyttää yli 8-vuotiaat lapset ja henkilöt, joiden fyysinen, aistillinen tai henkinen toimintakyky on rajoittunut tai joilla ei ole laitteen käytön edellyttämää kokemusta tai tietoja, jos heitä valvotaan laitteen käytössä tai heille on annettu riittävät ohjeet laitteen turvallista käyttöä varten ja henkilöt ovat ymmärtäneet laitteen käyttöön liittyvät vaarat.

- Lapset eivät saa leikkiä laitteella.
- Älä anna lasten puhdistaa tai huoltaa laitetta ilman valvontaa.
- Pidä alle 3-vuotiaat lapset ja lemmikkieläimet poissa laitteen luota.
- Älä jätä laitetta valvomatta, kun sen läheisyydessä on lapsia tai muita henkilöitä, jotka eivät kykene arvioimaan laitteeseen liittyviä vaaroja.

Varoitus **Hengenvaara!**

Lapset voivat lukita itsensä laitteen sisään ja joutua näin hengenvaaraan.

- Älä sijoita laitetta oven taakse, sillä se voi estää laitteen luukun avautumisen osittain tai kokonaan.
- Kun laite on tullut käyttöikänsä päähän, irrota verkkopistoke pistorasiasta **ennen** verkkojohdon katkaisua. Riko sen jälkeen laitteen luukun lukko.

Varoitus **Tukehtumisvaara!**

Jos lasten annetaan leikkiä pakkauksilla/muovikalvoilla tai pakkauksen osilla, lapset voivat sotkeutua tai juuttua niihin tai vetää ne päähänsä ja tukehtua. Pidä pakkaukset, muovikalvot ja pakkauksen osat poissa lasten ulottuvilta.

Varoitus **Myrkytysvaara!**

Pesuaineiden ja huuhteluaineiden nauttiminen voi aiheuttaa myrkytyksen. Jos aineita on nieltä vahingossa, hakeudu lääkäriin. Pidä pesu- ja huuhteluaineet poissa lasten ulottuvilta.

Varoitus **Silmien/ihon ärsytys!**

Pesu- tai huuhteluaineiden joutuminen silmiin tai iholle voi aiheuttaa silmä-/ihoärsytystä. Huuhtelevat silmät/iho huolellisesti, jos ne joutuvat kosketuksiin pesu- tai huuhteluaineiden kanssa. Pidä pesu- ja huuhteluaineet poissa lasten ulottuvilta.

Asennus

Varoitus **Sähköiskun/tulipalon/ aineellisten vahinkojen/ laitevaurioiden vaara!**

Jos laitetta ei asenneta asianmukaisesti, se voi aiheuttaa vaaran. Varmista, että:

- Pistorasian verkkojännite vastaa laitteessa ilmoitettua jännitearvoa (arvokilpi). Kytkeytetyt kuormitukset ja tarvittava sulakesuojaus on merkitty arvokilpeen.

- Laite on liitetty ainoastaan vaihtovirtalähteeseen paikallisesti hyväksytyyn ja maadoitettuun pistorasiaan, joka on asennettu oikein.
- Verkkopistoke ja maadoitettu pistorasia vastaavat toisiaan ja maadoitus on asennettu oikein.
- Johdon poikkipinta-ala on riittävän suuri.
- Verkkopistokkeeseen pääsee aina käsiksi.
- Jos käytät vikavirtasuojakytkintä, käytä ainoastaan seuraavalla merkinnällä varustettua kytkintä: . Tämä merkintä on ainoa tapa varmistaa, että tuote täyttää kaikki asianmukaiset määräykset.

 Varoitus
**Sähköiskun/tulipalon/
aineellisten vahinkojen/
laitevaurioiden vaara!**

Jos laitteen verkkovirtajohtoon tehdään muutoksia tai se on vaurioitunut, seurauksena voi olla sähköisku, oikosulku tai ylikuumenemisesta aiheutuva tulipalo.

Verkkojohtoa ei saa taittaa, kiertää, jättää puristuksiin, rikkoa tai muuttaa eikä se saa olla kosketuksissa lämpölähteiden kanssa.

 Varoitus
**Tulipalon/aineellisten
vahinkojen/laitevaurioiden
vaara!**

Jatkojohtojen ja pistorasiaajakajien käyttö voi aiheuttaa ylikuumenemisen tai oikosulun seurauksena tulipalon.

Liitä laite suoraan maadoitettuun pistorasiaan, joka on asennettu oikein. Älä käytä jatkojohtoja, pistorasiaajakajia tai haaroitusliittimiä.

 Varoitus
**Henkilövahinkojen/aineellisten
vahinkojen/laitevaurioiden
vaara!**

- Laite voi täristä tai liikkua käytön aikana, minkä seurauksena voi syntyä henkilövahinkoja tai aineellisia vahinkoja. Sijoita laite puhtaalle, tasaiselle ja tukevalle pinnalle ja tasapainota se vesivaa'an ja säätöjalkojen avulla.

- Laitteen virheellinen sijoitus (torniasennus) pesukoneen päälle voi aiheuttaa henkilövahinkoja, aineellisia vahinkoja ja/tai laitevaurioita. Jos laite sijoitetaan pesukoneen päälle, pesukoneen syvyyden ja leveyden on oltava vähintään samat kuin laitteen vastaavat mitat, ja se on asennettava tukevasti paikalleen käyttämällä sopivaa liitäntäsarjaa. → *Sivu 15* Laite PITÄÄ asentaa paikalleen kyseisen liitäntäsarjan avulla. Laitteen muunlainen torniasennus on kielletty.
- Jos nostat tai siirrät laitetta laitteen ulkonevista osista (esimerkiksi laitteen luukku), kyseiset osat voivat rikkoutua ja aiheuttaa loukkaantumisen. Älä siirrä laitetta laitteen mistään ulkonevista osista.

Varoitus

Loukkaantumisvaara!

- Laite on hyvin painava. Sen nostaminen voi aiheuttaa loukkaantumisen. Älä nosta laitetta yksin.
- Laitteessa on teräviä reunoja, jotka voivat aiheuttaa viiltoja käsiin. Älä koske laitteen teräviin reunoihin. Käytä suojakäsineitä, kun nostat laitetta.

- Jos letkuja ja verkkojohtoja ei ole vedetty oikein, ne saattavat aiheuttaa kompastumisvaaran, josta voi seurata henkilövahinkoja. Vedä letkut ja johdot siten, että ne eivät aiheuta kompastumisvaaraa.

Käyttö

Varoitus

Räjähdykset/tulipalovaara!

Liuottimien, öljyn, vahan, vahanpoistoaineen, maalin, rasvan tai tahranpoistoaineen kanssa kosketuksissa ollut pyykki voi syttyä palamaan koneellisesti kuivattaessa tai aiheuttaa laitteen räjähtämisen. Ota sen tähden huomioon seuraavaa:

- Pese pyykki pesuaineella ja huuhtele huolellisesti lämpimällä vedellä ennen kuin kuivaat sitä koneessa.
- Älä kuivaa pyykkiä koneessa, jos pyykkiä ei ole ensin pesty.
- Älä käytä laitetta, jos olet käyttänyt tekstiilien puhdistukseen teollisuuskemikaaleja.

Varoitus

Räjähdyks-/tulipalovaara!

- Jos nukkasiihttiin on jäänyt jotain, tämä materiaali voi syttyä palamaan kuivauksen aikana tai jopa aiheuttaa laitteen syttymisen tai räjähtämisen. Puhdista nukkasiihti aina, kun olet käyttänyt laitetta pyykin kuivaukseen.
- Tietyt esineet voivat syttyä palamaan kuivauksen aikana tai aiheuttaa jopa laitteen syttymisen tai räjähtämisen. Poista mahdolliset sytyttimet ja tulitikut vaatteiden taskuista.
- Jos laitteen lähellä on hiilipölyä tai jauhoja, seurauksena voi olla räjähdys. Huolehdi siitä, että laitteen ympäristö on puhdas, kun käytät laitetta.

Varoitus

Tulipalon/aineellisten vahinkojen/laitteaurioiden vaara!

Jos keskeytät ohjelman ennen kuivausjakson päättymistä, pyykit eivät ehdi jäähtyä tarpeeksi ja voivat syttyä palamaan tai seurauksena voi olla myös aineellisia vahinkoja tai laitevaurioita.

- Koneessa olevaa pyykkiä ei lämmitetä kuivausjakson viimeisimmän osion aikana (jäähdytysjakso). Näin varmistetaan turvallisen lämpötilan säilyminen ja vältetään mahdollisten vahinkojen syntyminen.
- Älä kytke laitetta pois päältä ennen kuivausjakson päättymistä, ellei tyhjennä välittömästi kaikkia pyykkejä koneesta ja levitä niitä erilleen jäähtymään.

Varoitus

Myrkytysvaara/aineellisten vahinkojen vaara!

Kondenssivesi ei ole juomakelpoista, ja siinä olla nukkaa. Epäpuhtauksia sisältävä kondenssivesi voi olla terveydelle vaarallista ja aiheuttaa aineellisia vahinkoja. Älä niele vettä tai käytä sitä muuhun tarkoitukseen.

Varoitus

Myrkytysvaara!

Liuottimia sisältävistä puhdistusaineista, kuten rasvanpoistoaineesta, voi vapautua ilmaan myrkyllisiä höyryjä. Älä käytä liuottimia sisältäviä puhdistusaineita.

Varoitus

Loukkaantumisvaara!

- Jos varaat painosi laitteen auki olevaan luukkuun tai istut sen päälle, laite voi kallistua ja seurauksena voi olla loukkaantuminen. Älä varaa painoasi laitteen luukkuun, kun se on auki.
- Jos kiipeät laitteen päälle, laitteen kansilevy voi rikkoontua ja seurauksena voi olla loukkaantuminen. Älä kiipeä laitteen päälle.
- Jos kosket rumpuun rummun pyöriessä, voit loukata kätesi. Odota, että rumpu on lakannut pyörimästä.

Huomio!

Aineellisten vahinkojen/ laitevaurioiden vaara

- Jos laitteen pyykkimäärä ylittää enimmäistäyttömäärän, laite ei välttämättä toimi oikein tai seurauksena voi olla aineellisia vahinkoja tai laitevaurioita. Älä ylitä kuivan pyykin enimmäistäyttömäärää. Noudata kullekin ohjelmalle ilmoitettuja enimmäistäyttömääriä.
→ *Sivu 21*

- Jos käytät laitetta ilman nukkasuodatinta tai nukkasuodattimen ollessa rikki, seurauksena voi olla laitevaurioita. Älä käytä laitetta ilman nukkasuodatinta tai nukkasuodattimen ollessa rikki.
- Kevyet esineet tai kappaleet, kuten hiukset ja nukka voivat joutua imun seurauksena ilmanottoaukkoon, kun laite on käynnissä. Huolehdi siitä, että niitä ei ole laitteen lähellä.
- Vaahtomuovissa ja vaahtokumissa voi tapahtua muodonmuutoksia, tai ne voivat sulaa, jos niitä kuivataan laitteessa. Älä kuivaa laitteessa tekstiilejä, jotka sisältävät vaahtomuovia tai vaahtokumia.
- Jos annostelet laitteeseen virheellisen määrän pesu-, huuhtelu- tai tahranpoistoainetta, seurauksena voi olla aineellisia vahinkoja tai laitevaurioita. Käytä pesu-/huuhtelu-/tahranpoistoaineita valmistajan ohjeiden mukaan.

- Jos laite ylikuumenee, se ei välttämättä toimi oikein tai seurauksena voi olla aineellisia vahinkoja tai laitevaurioita. Varmista, että laitteen ilmanottoaukko ei ole koskaan tukossa, kun laite on käynnissä. Huolehdi lisäksi laitteen ympärillä olevan alueen asianmukaisesta tuuletuksesta.

Puhdistus/huolto

Varoitus **Hengenvaara!**

Laite toimii sähköllä. Jännitteisten komponenttien koskettaminen aiheuttaa sähköiskun vaaran. Ota sen tähden huomioon seuraavaa:

- Kytke laite pois päältä. Katkaise laitteesta virta (irrota laitteen verkkopistoke pistorasiasta).
- Älä koske virtajohtoon märillä käsillä.
- Kun irrotat verkkopistokkeen pistorasiasta, vedä aina pistokkeesta äläkä verkkojohdosta. Muutoin verkkojohto voi vaurioitua.
- Älä tee laitteeseen tai sen ominaisuuksiin mitään teknisiä muutoksia.

- Laitteen korjaustöitä ja muita vastaavia toimenpiteitä saa tehdä ainoastaan huoltopalvelumme edustaja tai sähköasentaja. Sama koskee laitteen verkkojohdon vaihtoa (tarvittaessa).
- Varaosana myytäviä verkkojohtoja voi tilata asiakaspalvelustamme.

Varoitus **Myrkytysvaara!**

Liuottimia sisältävistä puhdistusaineista, kuten rasvanpoistoaineesta, voi vapautua ilmaan myrkyllisiä höyryjä. Älä käytä liuottimia sisältäviä puhdistusaineita.

Varoitus **Sähköiskun/aineellisten vahinkojen/laittevaurioiden vaara!**

Jos laitteeseen pääsee kosteutta, seurauksena voi olla oikosulku. Älä käytä paine- tai höyrypesuria laitteen puhdistukseen.

⚠ Varoitus**Henkilövahinkojen/aineellisten vahinkojen/laitevaurioiden vaara!**

Muiden merkkien toimittamien varaosien ja lisävarusteiden käyttö on vaarallista: seurauksena voi olla henkilövahinkoja, aineellisia vahinkoja tai laitevaurioita. Käytä turvallisuussyistä vain alkuperäisiä varaosia ja lisävarusteita.

Huomio!**Aineellisten vahinkojen/laitevaurioiden vaara**

Tahrannoistoaaineet ja pyykin esikäsittelyyn tarkoitetut aineet (esimerkiksi tahrannoistoaaineet, esikäsittelysuihkeet jne.) voivat aiheuttaa vaurioita, jos ne joutuvat kosketuksiin laitteen pintojen kanssa. Ota sen tähden huomioon seuraavaa:

- Huolehdi siitä, etteivät kyseiset aineet joudu kosketuksiin laitteen pintojen kanssa.
- Puhdista laite pelkällä vedellä ja kostealla pehmeällä liinalla.
- Poista mahdolliset pesuaineet, suihkeet tai muut jäämät välittömästi.

**Säästövinkkejä**

- Linkoa pyykki ennen kuivausta. Kuivempi pyykki lyhentää ohjelman kestoa ja pienentää energiankulutusta.
- Käytä hyväksesi ohjelmien suurin sallittu täyttömäärä.

Huomautus: Suurimman sallitun täyttömäärän ylittäminen pidentää ohjelman kestoa ja nostaa energiankulutusta.

- Käytä laitetta tuuletetussa huoneessa ja pidä laitteen ilmantuloaukko vapaana, jotta varmistat ilmanvaihdon.
- Poista nukka laitteesta säännöllisesti. Nukan likaama laite pidentää ohjelman kestoa ja lisää energiankulutusta.
- Jos laite on ennen ohjelman käynnistämistä tai ohjelman päättymisen jälkeen pidemmän aikaa käyttämättä, laite kytkeytyy automaattisesti energiansäätötilaan. Näyttö ja merkkivalot sammuvat muutaman minuutin kuluttua ja **Start/Pause (Käynnistys/Tauko)** ►|| vilkkuu. Energiansäätötila päättyy, kun käytät taas laitetta, esim. avaat ja suljet luukun.
- Jos laite on energiansäätötilassa pidemmän aikaa käyttämättä, laite kytkeytyy automaattisesti pois päältä.



Laitteen asennus ja liittäminen

Toimituksen sisältö

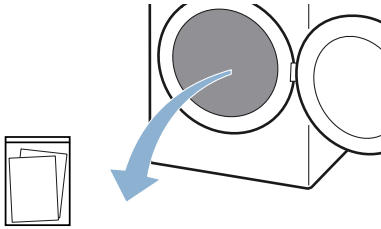

Ohjeet (esim. Käyttö- ja asennusohje)

1. Poista kaikki pakkausmateriaali ja suojakalvot laitteesta.
 2. Avaa luukku.
 3. Poista kaikki varusteet rummusta.
- Nyt voit asentaa ja liittää laitteen.

Huomio!

Esine- ja laitevauriot

Rumpuun jääneet esineet, joita ei ole tarkoitettu käytettäväksi laitteessa, voivat aiheuttaa esine- ja laitevaurioita. Poista nämä esineet ja kaikki varusteet rummusta.

Laitteen asennus



Varoitus Hengenvaara!

Lapset voivat lukita itsensä laitteen sisään ja joutua näin hengenvaaraan.

- Älä sijoita laitetta oven taakse, sillä se voi estää laitteen luukun avautumisen osittain tai kokonaan.
- Kun laite on tullut käyttöikänsä päähän, irrota verkkopistoke pistorasiasta **ennen** verkkojohdon katkaisua. Riko sen jälkeen laitteen luukun lukko.



Varoitus

Räjähdyksen-/tulipalovaara!

Jos laitteen lähellä on hiilipölyä tai jauhoja, seurauksena voi olla räjähdys. Huolehdi siitä, että laitteen ympäristö on puhdas, kun käytät laitetta.



Varoitus

Henkilövahinkojen/aineellisten vahinkojen/laitteaurioiden vaara!

- Laite voi tärähtää tai liikkua käytön aikana, minkä seurauksena voi syntyä henkilövahinkoja tai aineellisia vahinkoja. Sijoita laite puhtaalle, tasaiselle ja tukevalle pinnalle ja tasapainota se vesivaaran ja säätöjalkojen avulla.
- Laitteen virheellinen sijoitus (torniasennus) pesukoneen päälle voi aiheuttaa henkilövahinkoja, aineellisia vahinkoja ja/tai laitevaurioita. Jos laite sijoitetaan pesukoneen päälle, pesukoneen syvyyden ja leveyden on oltava vähintään samat kuin laitteen vastaavat mitat, ja se on asennettava tukevasti paikalleen käyttämällä sopivaa liitännäsarjaa. → *Sivu 15* Laite PITÄÄ asentaa paikalleen kyseisen liitännäsarjan avulla. Laitteen muunlainen torniasennus on kielletty.
- Jos nostat tai siirrät laitetta laitteen ulkonevista osista (esimerkiksi laitteen luukku), kyseiset osat voivat rikkoutua ja aiheuttaa loukkaantumisen. Älä siirrä laitetta laitteen mistään ulkonevista osista.



Varoitus

Loukkaantumisvaara!

- Laite on hyvin painava. Sen nostaminen voi aiheuttaa loukkaantumisen. Älä nosta laitetta yksin.

- Laitteessa on teräviä reunoja, jotka voivat aiheuttaa viiltoja käsiin. Älä koske laitteen teräviin reunoihin. Käytä suojakäsineitä, kun nostat laitetta.

Huomio!

Aineellisten vahinkojen/laitevaurioiden vaara

Jos laite ylikuumenee, se ei välttämättä toimi oikein tai seurauksena voi olla aineellisia vahinkoja tai laitevaurioita. Varmista, että laitteen ilmanottoaukko ei ole koskaan tukossa, kun laite on käynnissä. Huolehdi lisäksi laitteen ympärillä olevan alueen asianmukaisesta tuuletuksesta.

Asenna laite paikalleen seuraavasti:

1. Sijoita laite puhtaalle, tasaiselle ja vakaalle alustalle.
2. Tarkasta laitteen sijoitus vesivaa'alla.

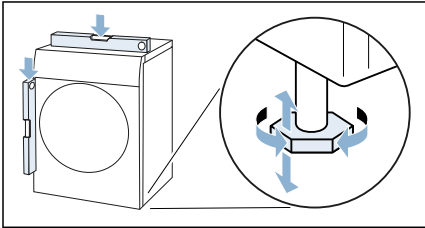

3. Jos tarpeen, aseta laite uudelleen vaakasuoraan kiertämällä laitteen jalvoja.

Nyt voit liittää laitteen.

Huomautuksia

- Laitteen on oltava tukevasti lattialla kaikkien jalkojen varassa.
- Jos laite on sijoitettu virheellisesti, seurauksena voi olla häiriöääniä, värinöitä ja rummun epätasainen käynti, ja laitteesta voi valua ulos lämpösvettä.

Laitteen liittäminen

⚠ Varoitus

Sähköiskun/tulipalon/aineellisten vahinkojen/laitevaurioiden vaara!

Jos laitetta ei asenneta asianmukaisesti, se voi aiheuttaa vaaran. Varmista, että:

- Pistorasian verkkojännite vastaa laitteessa ilmoitettua jännitearvoa (arvokilpi). Kytkeyty kuormitukset ja tarvittava sulakesuojaus on merkitty arvokilpeen.
- Laite on liitetty ainoastaan vaihtovirtalähteeseen paikallisesti hyväksytyyn ja maadoitettuun pistorasiaan, joka on asennettu oikein.
- Verkkopistoke ja maadoitettu pistorasia vastaavat toisiaan ja maadoitus on asennettu oikein.
- Johdon poikkipinta-ala on riittävän suuri.
- Verkkopistokkeeseen pääsee aina käsiksi.
- Jos käytät vikavirtasuojakytkintä, käytä ainoastaan seuraavalla merkinnällä varustettua kytkintä: . Tämä merkintä on ainoa tapa varmistaa, että tuote täyttää kaikki asianmukaiset määräykset.

⚠ Varoitus

Sähköiskun/tulipalon/aineellisten vahinkojen/laitevaurioiden vaara!

Jos laitteen verkkovirtajohtoon tehdään muutoksia tai se on vaurioitunut, seurauksena voi olla sähköisku, oikosulku tai ylikuumenemisesta aiheutuva tulipalo.

Verkkojohtoa ei saa taittaa, kiertää, jättää puristuksiin, rikkoa tai muuttaa eikä se saa olla kosketuksissa lämpölähteiden kanssa.

fi Laitteen asennus ja liitäntä



Varoitus

Tulipalon/aineellisten vahinkojen/ laitevaurioiden vaara!

Jatkojohtojen ja pistorasiajakajien käyttö voi aiheuttaa ylikuumentumisen tai oikosulun seurauksena tulipalon. Liitä laite suoraan maadoitettuun pistorasiaan, joka on asennettu oikein. Älä käytä jatkojohtoja, pistorasiajakajia tai haaroitusliittimiä.



Varoitus

Loukkaantumisvaara!

Jos letkuja ja verkkojohtoja ei ole vedetty oikein, ne saattavat aiheuttaa kompastumisvaaran, josta voi seurata henkilövahinkoja. Vedä letkut ja johdot siten, että ne eivät aiheuta kompastumisvaaraa.

Liitä laite seuraavasti:

1. Liitä laitteen verkkopistoke tätä tarkoitusta varten olevaan pistorasiaan.
2. Tarkasta, että verkkopistoke on kunnolla paikallaan.

Laite on nyt käyttövalmis.

Huomautus: Jos olet epävarma, teetä liitäntä alan ammattiasentajalla.

Ennen ensimmäistä käyttöä

Ennen laitteen käyttöönottoa:

Tarkista, että laitteessa ei ole näkyviä vaurioita. Älä ota vaurioitunutta laitetta käyttöön. Käännä ongelmatapauksessa myyjäliikkeen tai huoltopalvelumme puoleen.

Huomautus: Laite on käyttövalmis, kun se on asennettu ja liitetty asianmukaisesti. Muita toimenpiteitä ei tarvita.

Lisävarusteet

Tilaa lisävarusteet* huoltopalvelusta:

- **Villavaatekori:**
Kuivaa tai raikasta yksittäiset villatekstiilit, urheilujalkineet ja pehmolelut villavaatekorissa.
– Tilausnumero: **WZ20600**.
- **Jalusta:**
Kuivausrummun korottaminen jalustalla helpottaa laitteen täyttämistä ja tyhjentämistä. Voit kantaa pyykkiä jalustan laatikkoon integroidulla pyykkikorilla.
– Tilausnumero: **WZ20500**.
- **Pesutornin liitossarja:**
Kuivausrumpu voidaan sijoittaa tilaa säästään sopivan samansyvyisen ja -levyisen pyykinpesukoneen päälle. Kiinnitä kuivausrumpu vain tämän liitossarjan avulla pesukoneen päälle.
– Tilausnumero, mukana vedettävä työtaso: **WZ20400**
– Tilausnumero, ilman ulosvedettävää työtasoa: **WZ11410**.



Laitteasetukset

Lapsilukko

Aktiivomalla lapsilukon estät ohjauspaneelin tahattoman käytön.

Lapsilukon aktivointi/deaktivointi:

- Paina (**Lapsilukko**)  **3 sec.**
3 sekuntia.

Huomautus: Lapsilukko pysyy aktiivoina myös, kun laite kytketään pois päältä. Jotta ohjauspaneelia voidaan käyttää laitteen päälle kytkemisen jälkeen, lapsilukko on deaktivoitava.

* laitteen varusteista riippuen

Säätötilan aktivointi

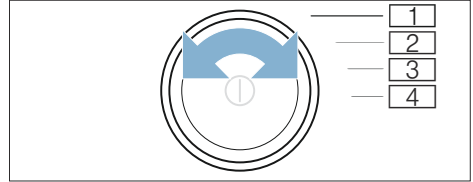

Jotta voit tehdä seuraavat asetukset, sinun on ensin aktivoitava asetustila. Tällöin on ohjelmavalitsinta käytettävä seuraavassa järjestyksessä:

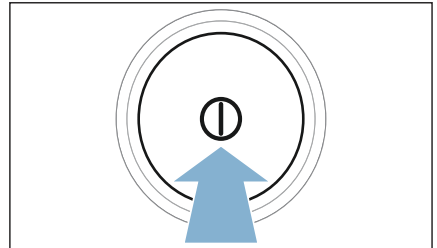

- 1 **Säätötilan** aktivointi
- 2 **Säätötilan** aktivointi ja **huomautussignaalin** äänenvoimakkuus
- 3 **Valitsinäänten** voimakkuus
- 4 **kytketyminen automaattisesti pois päältä**

1. Kytke laite päälle.



2. Käännä ohjelmavalitsin kohtaan 1.
3. Paina **Adjust (Kuivausaste)**  ja käännä samalla ohjelmavalitsin kohtaan 2.
4. Vapauta **Adjust (Kuivausaste)** . Säätötila on aktivoitu.

Äänimerkin voimakkuuden muuttaminen

Voit muuttaa huomautussignaalien (esim. ohjelman päätyminen) ja valitsinsignaalien äänenvoimakkuuden kiertovalitsimen seuraavilla asennoilla:

- 2: huomautussignaalien äänenvoimakkuus
 - 3: valitsinsignaalien äänenvoimakkuus
1. Aktivoi säätötila.
 2. Käännä ohjelmavalitsin haluamaasi kohtaan.
 3. Aseta valitsimella (**Ajastus**) ⊖ + tai - haluamasi äänenvoimakkuus (0=pois päältä - 4=hyvin äänekäs).

Laitteen automaattisen pois päältä kytkeytymisen kytkeminen päälle ja pois päältä

Jos laite on pidemmän aikaa käyttämättä, laite voi kytkeytyä energian säästämiseksi ennen ohjelman myöhempää käynnistymistä ja ohjelman päätyttyä automaattisesti pois päältä. Painamalla ⊕ se voidaan tällöin kytkeä milloin tahansa taas päälle.

Voit kytkeä laitteen automaattisen pois päältä kytkeytyminen pois päältä ja päälle seuraavasti:

1. Aktivoi säätötila.
2. Käännä ohjelmavalitsin kohtaan 4.
3. Kytke valitsimella (**Ajastus**) ⊖ + tai - laitteen automaattinen pois päältä kytkeytyminen päälle (On) tai pois päältä (Off).

Säätötilan lopettaminen

Kun olet tehnyt kaikki asetukset, kytke laite pois päältä painamalla ⊕.

Valitut asetukset tallentuvat muistiin ja toimivat, kun laite kytetään seuraavan kerran päälle.



Pikakäyttöohje

1

Ennen ohjelman käynnistämistä:

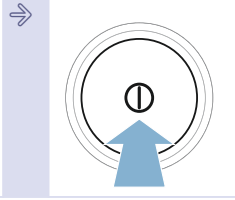
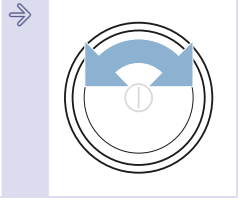





Lajittele pyykki.

Kytke laite päälle.

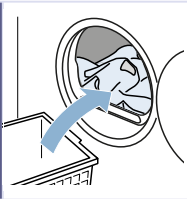
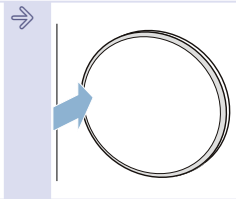
Valitse ohjelma.

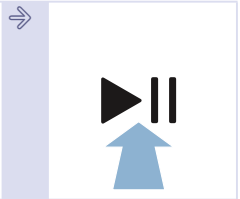
2

Avaa luukku ja laita pyykki rumpuun.

Sulje luukku.

Tarvittaessa: muuta ohjelma-asetuksia.

Käynnistä ohjelma.

3

Ohjelman päättymisen jälkeen:

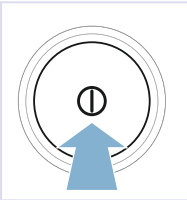
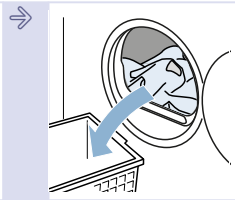
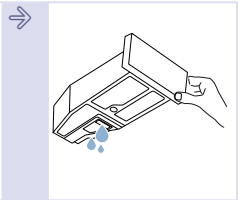



Kytke laite pois päältä.

Avaa luukku ja poista pyykki.

Tyhjennä kondenssivesisäiliö.

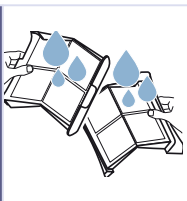
4



Poista nukka.

Tutustuminen laitteeseen

Yleiskuva laitteesta

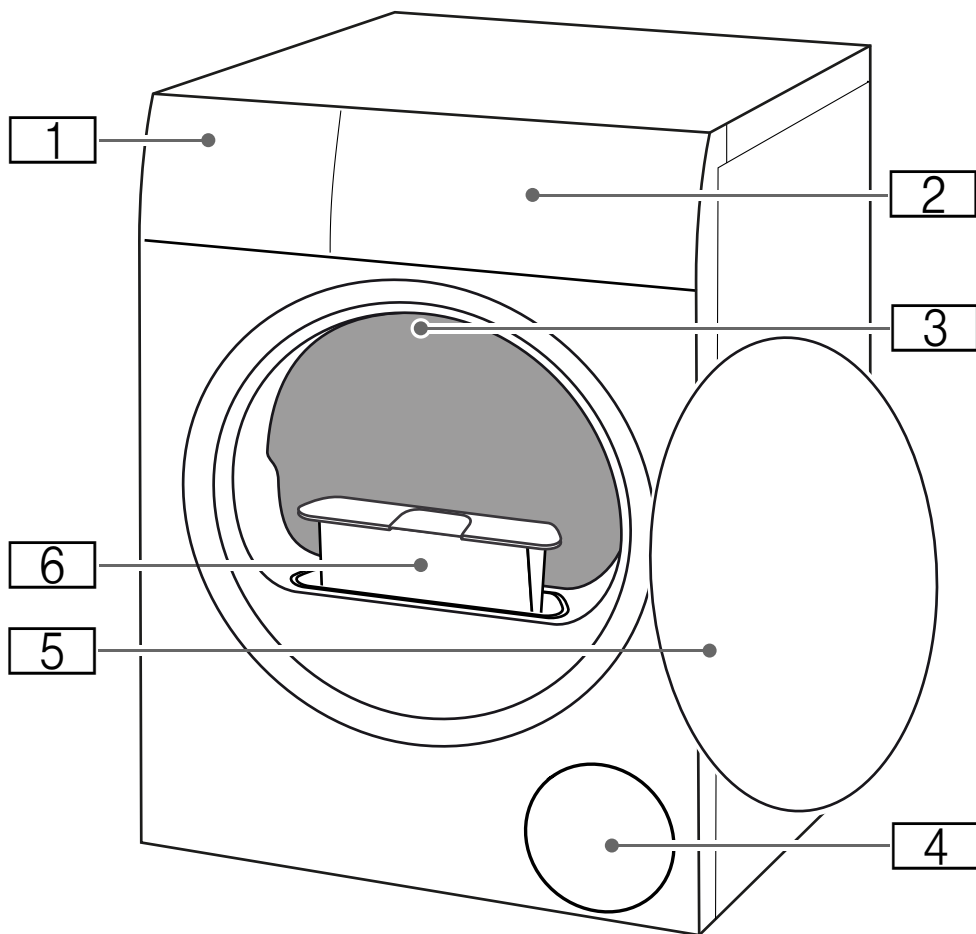

- 1** Kondenssivesisäiliö
- 2** Etulevy
- 3** Rummun sisävalo (laitteen varusteista riippuen)
- 4** Tuuletusrilä
- 5** Luukku
- 6** Nukkasihti

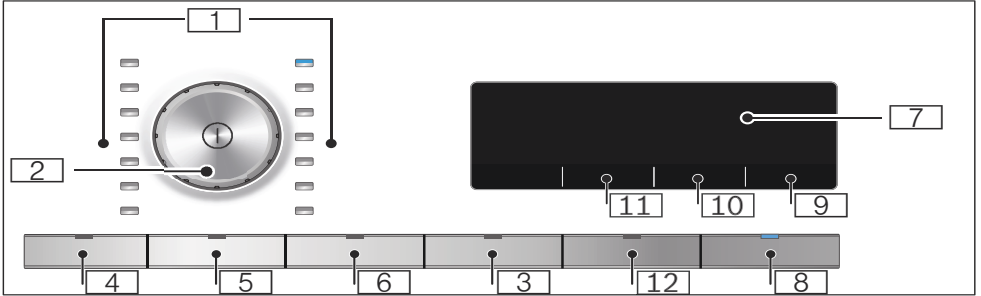
Etulevy

1 Ohjelmat → *Sivu 21*

2 Ohjelmavalitsin

- Paina: laitteen kytkeminen päälle/pois päältä
- Kierrä: ohjelman asettaminen

3 Lapsilukko

estää asetettujen toimintojen muuttamisen tahattomasti.
Aktivointi / deaktivointi → *Sivu 15*

4 Rypistymisestä 60 min

5 Rypistymisestä 120 min

6 Hellävarainen kuivaus

7 Näyttö

Asetusten ja tietojen näyttö

8 ►II:

- Ohjelman käynnistämistä varten
- Ohjelman taukoa varten, esimerkiksi pyykin lisäämiseksi
- Ohjelman keskeyttämistä varten

9 Ajastusaika

10 Kuivausaste

11 Kuivaustavoite

12 Äänimerkki

Näyttö

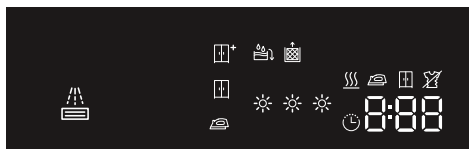

Tyhjennä kondenssivesisäiliö

Poista nukka

Lämmönvaihdin puhdistuu
automaattisesti

Ohjelman eteneminen:



Kuivaus



Silityskuiva



Kaappikuiva



Rypistymisestä



Tauko



Ohjelman päättyminen

Kuivaustavoitteet:



Silityskuiva



Kaappikuiva



Kaappikuiva Plus



Kuivausaste valittu



Aikaohjelma valittu

1:27

Arvioitu **ohjelman kesto**
tunteina ja minuutteina

3 h





















**Ohjelman päättymisen
siirtäminen** tunteina, kun
valitaan ajastusaika







 **Ohjelmataulukko**

Ohjelma	Maksimitäyttö- määrä
Ohjelman nimi Lyhyt kuvaus ohjelmasta ja/tai minkä tyyppisille tekstiileille se sopii.	suurin sallittu täyt- tömäärä tekstiilien kuivapainoon perustuen
 Puuvilla Kulutusta kestävät, valkopesun kestävät tekstiilit, jotka ovat puuvillaa tai pellavaa.	8 kg
Siliävät Tekstiilit, jotka ovat synteettistä materiaalia tai sekoitekuitua.	3,5 kg
Mix Sekalainen pyykki, jossa on puuvillaisia ja synteettisiä tekstiilejä.	3 kg
Alusasut Hellävaraista käsittelyä vaativat, pesunkestävät alusasut, jotka ovat esim. pitsiä, lyc- raa, satiinia tai sekoitekuituja.	1 kg
Villan viimeistely Konepesunkestävä villa tai villasekoitetta olevat tekstiilit.	0,5 kg
Huomautuksia <ul style="list-style-type: none"> ■ Tekstiilit tulevat pöyheiksi, mutta niitä ei kuivata. ■ Poista tekstiilit koneesta, kun ohjelma on päättynyt, ja anna niiden kuivua. 	
Kylmä 🕒 Aikaohjelma kaikille tekstiileille paitsi villalle ja silkille. Vähän käytettyjen vaatekappaleiden raikastamiseen tai tuulettamiseen.	3 kg
Huomautus: Voit mukauttaa ohjelman keston. → "Ohjelma-asetukset" sivulla 23	
Lämmin 🕒 Aikaohjelma kaikille tekstiilityypeille paitsi silkille. Sopii esikuivatulle tai vain vähän kostealle pyykille ja monikerroksisten, paksujen tekstiilien jälkiuivaukseen.	3 kg
Huomautuksia <ul style="list-style-type: none"> ■ Kuivaa villa, urheilujalkineet ja pehmolelut vain villavaatekorissa. ■ Aikaohjatussa ohjelmassa pyykin jäännöskosteutta ei tunnisteta automaatti- sesti. Jos pyykki on kuivauksen jälkeen vielä liian kosteaa, toista ohjelma ja pidennä tarvittaessa ohjelman kesto. → "Ohjelma-asetukset" sivulla 23 	suurin sallittu täyt- tömäärä villalle/ pehmoleluille korissa: 1 korillinen suurin sallittu täyt- tömäärä kengille korissa: 1 pari

Paidat	1,5 kg
<p>Paidat/puserot, jotka ovat puuvillaa, pellavaa, synteettistä materiaalia tai sekoitekuitua.</p> <p>Huomautus: Silitä pyykki kuivauksen jälkeen tai ripusta se kuivumaan. Jäännöskosteus jakautuu silloin tasaisesti.</p>	
Peitot	2,5 kg
<p>Synteettisillä kuiduilla täytetyt tekstiilit, tyynyt, täkit tai päiväpeitteet.</p> <p>Huomautus: Kuivata suurikokoiset tekstiilit yksitellen. Noudata hoitomerkin­to­jä.</p>	
Tyynyt	1 tyyny
<p>Höyhentyynyt tai synteettisellä materiaalilla täytetyt tyynyt.</p>	
Outdoor	1 kpl
<p>Ulkoilu- ja vapaa-ajan asut, joissa on kalvomateriaalia, ja vettä hylkivät tekstiilit.</p>	
Pyyhkeet	6 kg
<p>Kulutusta kestävät puuvillaiset pyyheliinat ja kylpytakit.</p>	
Superpika 40'	2 kg
<p>Synteettiset kuidut ja kevyt puuvilla.</p>	
Hygienia	4 kg
<p>Kulutusta kestävät tekstiilit.</p> <p>Huomautus: Sopii erityisesti tavallista suurempien hygieniavaatimusten täyttämiseen.</p>	

P+ Ohjelma-asetukset

Valitsimet	Näytöt	Selostukset ja ohjeet
Huomautus: Kaikki valitsimet ja niiden toiminnot eivät ole valittavissa kaikissa ohjelmissa.		
 Level (Kuivaustavoite) 		Valitse kuivaustavoite haluamasi kuivausasteen mukaan. Kun olet valinnut kuivaustavoitteen, se pysyy tallentuneena valitulle ohjelmalle myös laitteen pois päältä kytkemisen jälkeen. Poikkeus: puuvillan kohdalla eivät asetukset tallennu muistiin.
Kaappikuiva Plus		Vaikeasti kuivuvat monikerrokset, paksut tekstiilit.
Kaappikuiva		Normaali, yksikerroksinen pyykki.
Silityskuiva		Normaali yksikerroksinen pyykki, jonka halutaan olevan kuivauksen jälkeen kosteaa ja sopivan silitykseen tai ripustettavaksi kuivumaan.
Adjust (Kuivausaste) 	     	Jos pyykki on kuivauksen jälkeen liian kosteaa, voit muuttaa kuivaustavoitteen kuivausastetta ja nostaa sitä vaiheittain  -   . Tämä pidentää ohjelman kestoa lämpötilan pysyessä samana. Jos olet muuttanut kuivausastetta tietylle ohjelmalle, asetus pysyy muistissa tätä ohjelmaa varten myös kuivausrummun pois päältä kytkemisen jälkeen.
(Ajastus) 	1-24	Ennen ohjelman käynnistämistä voit ajastaa ohjelman päätymisajan (ajastusajan) tunnin välein (h = tunti), maksimiaika on 24 h: 1. Valitse ohjelma. Näytössä näkyy valitun ohjelman kesto, esim. 1:45 (tunnit:minuutit). 2. Paina (Ajastus)  niin monta kertaa, että näyttöön ilmestyy haluamasi tunti-lukema. Huomautus: Valitsimella (Ajastus)  + asetusrivot nousevat ja valitsimella (Ajastus)  - ne laskevat. 3. Paina Start/Pause (Käynnistys/Tauko)  . Ajastin on aktivoitu. Ennen ohjelman käynnistymistä valittu tunti-luku, esim. 8 näkyy näytössä ja ajastin laskee tätä aikaa alaspäin, kunnes kuivausohjelma käynnistyy. Sitten näytössä näkyy ohjelman kesto. Huomautus: Ohjelman kesto sisältyy ajastusaikaan.
esim.  0:40		Kuivausaika aikahojelmille voidaan pidentää enintään 3 tuntiin ja 30 minuuttiin 10-minuutin välein.

(Rypistymisesto 60')  60'	Rumpu pyörittää pyykkiä kuivauksen jälkeen säännöllisin välein rypistymisen estämiseksi. Voit pidentää automaattista rypistymisestotoimintaa jokaisen ohjelman jälkeen 60 minuuttia (valitsimella (Rypistymisesto 60')  60') tai 120 minuuttia (valitsimella (Rypistymisesto 120')  120').
(Hellävarainen) 	Matalampi lämpötila hellävaraista käsittelyä vaativille tekstiileille, kuten esim. polyakryyli tai elastaani, voi pidentää kuivauksen kestoa.
(Äänimerkki) 	Valitsimella (Äänimerkki)  määrität, kuuluuko ohjelman päätymisen jälkeen äänimerkki. Kun asetus on valittu, valitsimen merkivalo palaa ja äänimerkki on aktivoitu.



Pyykki

Pyykin esivalmistelu

Varoitus

Räjähdyks-/tulipalovaara!

Tietyt esineet voivat syttyä palamaan kuivauksen aikana tai aiheuttaa jopa laitteen syttymisen tai räjähtämisen. Poista mahdolliset sytyttimet ja tulitikut vaatteiden taskuista.

Huomio!

Rummun ja tekstiilien vauriot

Rumpu ja tekstiilit voivat vaurioitua laitetta käytettäessä, jos tekstiilien taskuihin jää esineitä. Poista kaikki esineet kuten esim. metalliosat, tekstiilien taskuista.

Esivalmistele pyykki seuraavasti:

- Sido kangasvyöt, esiliinannauhat yms. yhteen tai käytä pesupussia.
- Kuivaa pienet tekstiilit, esimerkiksi vauvan sukat, aina yhdessä isompien tekstiilien kuten pyyhkeiden kanssa.
- Käytä yksittäisille vaatekappaleille aikaohjattua ohjelmaa.
- Neulotut tekstiilit, kuten T-paidat ja trikoovaatteet, kutistuvat usein ensimmäisessä rumpukuivauksessa. Käytä hellävaraista ohjelmaa.
- Älä kuivaa siliäviä tekstiilejä liikaa. Liika kuivaaminen lisää pyykin rypistymistä.

- Eräät pesu- ja hoitoaineet kuten tärkki tai huuhteluaine sisältävät hiukkasia, jotka voivat tarttua kosteustunnistimen pintaan. Tämä voi haitata tunnistimen toimintaa ja heikentää siten kuivaustulosta.

Huomautuksia

- Annostele pesu- ja hoitoaineet kuivattavan pyykin pesun yhteydessä valmistajan ohjeiden mukaan.
- Puhdista kosteustunnistin säännöllisesti → *Sivu 33* .

Pyykin lajittelu

Huomautus: Laita pyykki yksitellen laitteeseen. Vältä pyykkikääröjä, jotta kuivaustulos on hyvä.

Huomio!

Kuivausrumpu tai tekstiilit voivat vaurioitua

Rumpukuivaukseen soveltumaton pyykki voi kuivattaessa vaurioittaa laitetta ja pyykkiä. Lajittele pyykki ennen kuivausta hoito-ohjamerkinnän mukaan:

- Soveltuu rumpukuivaukseen
- Rumpukuivaus normaalissa lämpötilassa
- Rumpukuivaus matalassa lämpötilassa
- Ei sovellu rumpukuivaukseen

Ota kuitattavaa pyykkiä lajitellessasi huomioon seuraavat seikat:

- Kuivaa yhdessä vain samaa kangaslaatua olevaa ja samantyyppistä pyykkiä, jotta kuivaustulos on tasainen. Jos kuivaat ohuita, paksuja tai monikerroksisia tekstiilejä samanaikaisesti, ne kuivuvat eri tavoin.

fi Pyykki

- Noudata kuivausohjelmien tekstiilejä koskevaa kuvausta.
→ *"Ohjelmataulukko" sivulla 21*

Huomautus: Jos pyykki tuntuu kuivauksen jälkeen liian kostealta, voit valita jälkikuivausta varten aikaohjelman.

Huomio!

Laitteen tai tekstiilien vauriot

Älä kuivaa seuraavia tekstiilejä laitteessa:

- Liuotainaineiden, vahan tai rasvan likaama pyykki.
- Pesemättömät tekstiilit.
- Ilmaa läpäisemättömät, esim. kumipinnoitetut tekstiilit.
- Hellävaraista käsittelyä vaativat tekstiilit, esim. silkki, synteettiset verhot.



Laitteen käyttö

Pyykin laittaminen rumpuun ja laitteen kytkeminen päälle

Huomautus: Laite on sijoitettava ja liitettävä asianmukaisesti. → *Sivu 12*

1. Pyykin esivalmistelu ja lajittelu.
2. Kytke laite päälle painamalla ①.

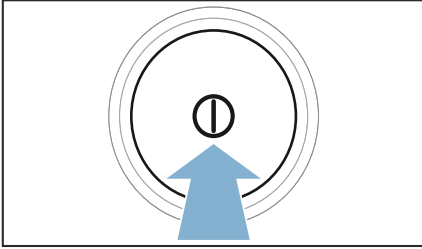

3. Avaa luukku.
Tarkasta, että rumpu on tyhjä.
Tyhjennä tarvittaessa.

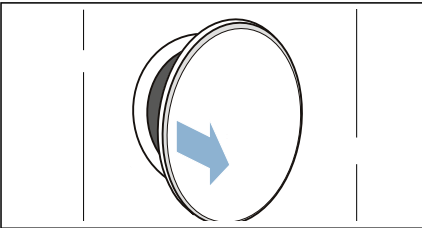

4. Aseta pyykki väljästi rumpuun.

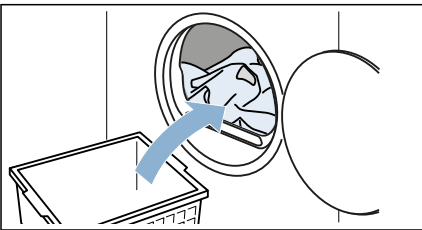

5. Sulje laitteen luukku.

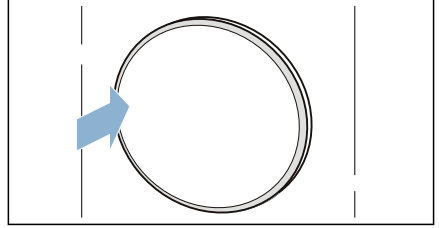

Huomio!

Laitte tai tekstiilit voivat vaurioitua.

Varmista, että pyykkiä ei jää puristuksiin luukun väliin.

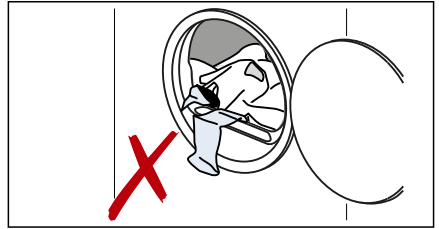

Huomautus: Laitteen rumpuun syttyy valo, kun laite avataan, suljetaan ja ohjelma käynnistetään. Rummun sisävalo sammuu itsestään.

Ohjelman säätäminen

Huomautus: Jos olet aktivoinut lapsilukon, se on kytkettävä ensin pois päältä, jotta voit asettaa ohjelman.
→ *Sivu 15*

1. Valitse haluamasi ohjelma.
→ "*Ohjelmataulukko*" *sivulla 21*

fi Laitteen käyttö

2. Aseta haluamasi ohjelma.

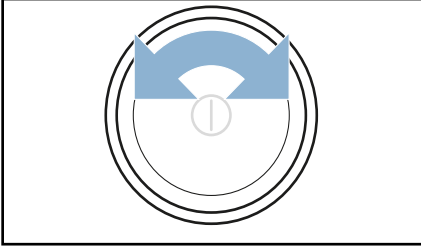

Näyttöön ilmestyvät ohjelma-asetukset.

3. Mukauta halutessasi ohjelma-asetuksia.
→ "Ohjelma-asetukset" sivulla 23

Ohjelman käynnistäminen

Paina **Start/Pause (Käynnistys/Tauko)** ►II.

Huomautus: Jos haluat varmistaa, että kukaan ei muuta vahingossa ohjelman asetuksia, aktivoi lapsilukko.
→ Sivu 15

Ohjelmavaiheet

Ohjelman tila näkyy näytössä.

Huomautus: Kun ohjelma valitaan, näytössä näkyy kuivauksen arvioitu kesto aika suurimmalla sallitulla täyttömäärällä. Kuivauksen kuluessa kosteustunnistin määrittää pyykissä olevan jäännöskosteuden. Ohjelman kesto ja jäljellä olevan ajan näyttö muuttuu käytön aikana automaattisesti jäännöskosteuden mukaan (paitsi aikaohjelmissa).

Ohjelman muuttaminen tai pyykin lisääminen koneeseen

Kuivauksen kuluessa voit milloin tahansa poistaa pyykkiä koneesta, lisätä pyykkiä, valita toisen ohjelman tai muuttaa ohjelman asetuksia.

1. Avaa luukku tai paina valitsinta **Start/Pause (Käynnistys/Tauko)** ►II taukoa varten.
2. Lisää tai poista pyykkiä.
3. Valitse halutessasi toinen ohjelma tai toinen ohjelma-asetus.
→ "Ohjelmataulukko" sivulla 21
→ "Ohjelma-asetukset" sivulla 23
4. Sulje luukku.
5. Paina **Start/Pause (Käynnistys/Tauko)** ►II.

Huomautus: Näytössä näkyvä ohjelman kesto päivittyy pyykkimäärästä ja jäännöskosteudesta riippuen. Näytössä näkyvät arvot voivat muuttua ohjelman tai täyttöasteen muutoksen jälkeen.

Ohjelman keskeyttäminen

Ohjelma voidaan keskeyttää milloin tahansa avaamalla luukku tai painamalla **Start/Pause (Käynnistys/Tauko)** ►II.

Huomio!

Palovaara. Pyykki voi syttyä palamaan.

Jos keskeytät ohjelman, ota kaikki vaatekappaleet pois laitteesta ja levitä ne jäähtymään.

Ohjelman päättyminen

Näyttöön ilmestyy -  -.

Pyykin poistaminen ja laitteen kytkeminen pois päältä

1. Poista pyykki.

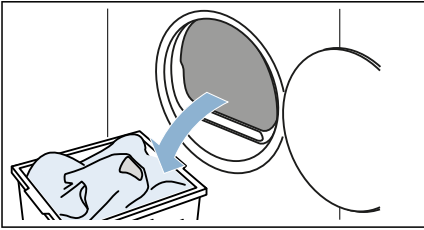

2. Kytke laite pois päältä painamalla ①

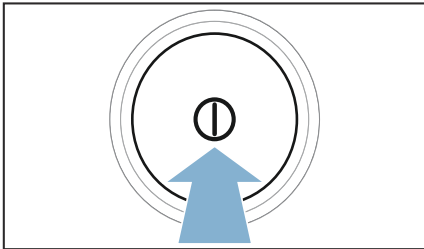

Kondenssivesisäiliön tyhjennys

Tehtaalta lähtiessä laitteen kondenssivesi on asennettu johdettavaksi kondenssivesisäiliöön.

Voit johtaa kondenssiveden valinnaisesti poistovesiletkun kautta* poistoveteen. Jos kondenssivesi johdetaan poistoveteen, kondenssivesisäiliötä ei tarvitse tyhjentää kuivauksen aikana tai jokaisen kuivauksen jälkeen.

* mallista riippuen toimitettu mukana

1. Vedä kondenssivesisäiliö vaakatasossa ulos.

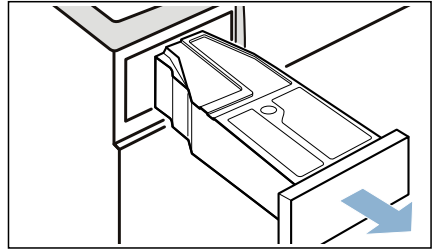

2. Kaada kondenssivesi pois.

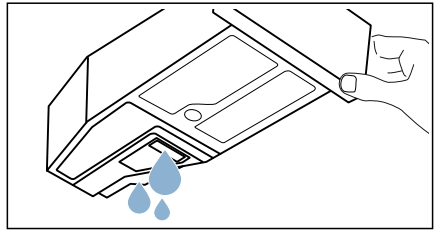

Huomio!

Terveydelliset vaarat aineelliset vauriot mahdollisia

Kondenssivesi ei ole juomavettä; siinä voi olla nukkaa. Likainen kondenssivesi voi olla terveydelle vaarallista tai aiheuttaa aineellisia vaurioita. Älä juo vettä tai käytä sitä muihin tarkoituksiin.

fi Laitteen käyttö

3. Työnnä kondenssivesisäiliö paikalleen tuntuvaan lukitukseen saakka.

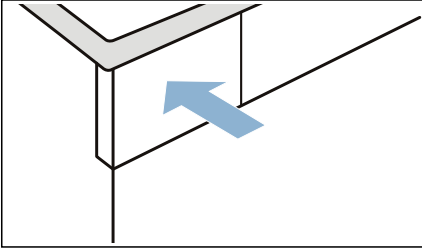

Huomautus: Kondenssivesisäiliössä oleva sihti suodattaa kondenssiveden, jota käytetään laitteen automaattiseen puhdistukseen. Sihti puhdistuu kondenssiveden tyhjennyksen myötä. Tarkasta silti säännöllisesti, onko sihdissä kertymiä ja poista ne tarvittaessa.

→ "Kondenssivesisäiliön sihdin puhdistus" sivulla 33

Nukan poistaminen

Huomautus: Pyykistä irtoava nöyhtä ja hiukset kertyvät kuivauksen aikana nukkasiihtiin. Tukkeutunut tai likaantunut nukkasiihti heikentää ilmanvirtausta eikä laite toimi silloin täydellä teholla. Likaantuneet nukkasihdit lisäävät sähkönkulutusta ja pidentävät kuivausaikaa.

Puhdista nukkasiihti jokaisen kuivauksen jälkeen:

1. Avaa luukku ja poista kaikki nukka luukusta.
2. Vedä kaksiosainen nukkasiihti pois paikaltaan.

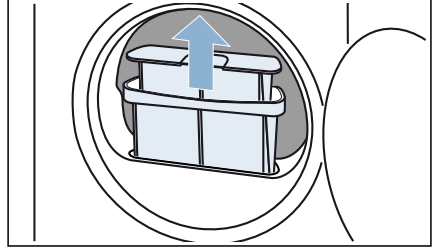

3. Poista nukka nukkasihdin syvennyksestä. Varmista, että nukkaa ei putoa avoimeen kuiluun.

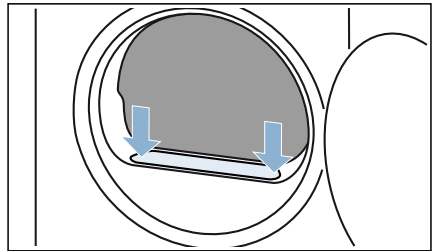

4. Vedä kaksiosaisen nukkasihdit osat irti toisistaan.

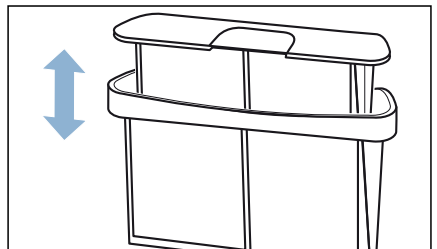

5. Käännä molemmat sihdit auki.

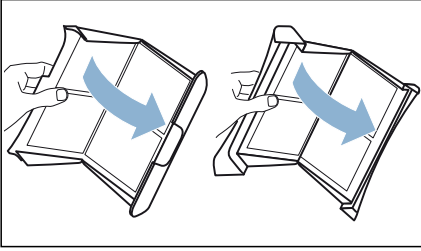

6. Poista kaikki nukka molemmista sihdeistä.

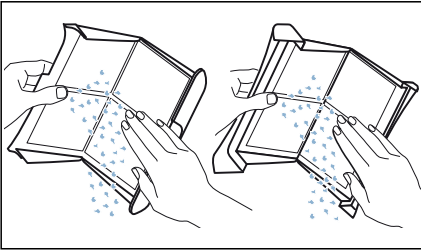

7. Huuhdo nukka pois lämpimän juoksevan veden alla.

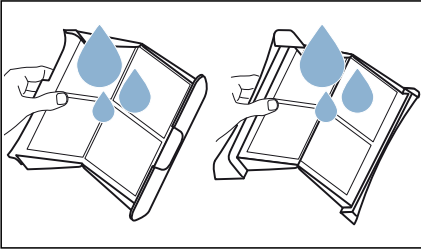

8. Kuivaa nukkasihdit, käännä ne kiinni ja aseta takaisin paikalleen.

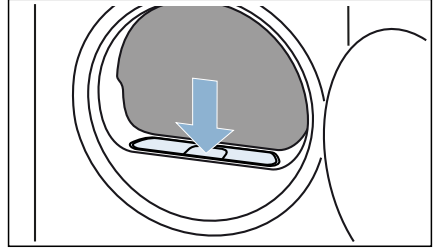

Huomio!
**Aineellisten vahinkojen/
laitteaurioiden vaara**

Jos käytät laitetta ilman nukkasuodatinta tai nukkasuodattimen ollessa rikki, seurauksena voi olla laitevaurioita.
Älä käytä laitetta ilman nukkasuodatinta tai nukkasuodattimen ollessa rikki.



Puhdistus ja huolto

Laitteen puhdistus



Varoitus **Hengenvaara!**

Laitte toimii sähköllä. Jännitteisten komponenttien koskettaminen aiheuttaa sähköiskun vaaran. Ota sen tähden huomioon seuraavaa:

- Kytke laite pois päältä. Katkaise laitteesta virta (irrota laitteen verkkopistoke pistorasiasta).
- Älä koske virtajohtoon märillä käsillä.
- Kun irrotat verkkopistokkeen pistorasiasta, vedä aina pistokkeesta äläkä verkkojohdosta. Muutoin verkkojohto voi vaurioitua.
- Älä tee laitteeseen tai sen ominaisuuksiin mitään teknisiä muutoksia.
- Laitteen korjaustöitä ja muita vastaavia toimenpiteitä saa tehdä ainoastaan huoltopalvelumme edustaja tai sähköasentaja. Sama koskee laitteen verkkojohdon vaihtoa (tarvittaessa).
- Varaosana myytäviä verkkojohtoja voi tilata asiakaspalvelustamme.



Varoitus **Myrkytysvaara!**

Liuottimia sisältävistä puhdistusaineista, kuten rasvanpoistoaineesta, voi vapautua ilmaan myrkyllisiä höyryjä. Älä käytä liuottimia sisältäviä puhdistusaineita.



Varoitus **Sähköiskun/aineellisten vahinkojen/ laitevaurioiden vaara!**

Jos laitteeseen pääsee kosteutta, seurauksena voi olla oikosulku. Älä käytä paine- tai höyrypesuria laitteen puhdistukseen.

Huomio!

Aineellisten vahinkojen/ laitevaurioiden vaara

Tahrannoistoaaineet ja pyykin esikäsitteilyyn tarkoitettut aineet (esimerkiksi tahrannoistoaaineet, esikäsitteilysuihkeet jne.) voivat aiheuttaa vaurioita, jos ne joutuvat kosketuksiin laitteen pintojen kanssa. Ota sen tähden huomioon seuraavaa:

- Huolehdi siitä, etteivät kyseiset aineet joudu kosketuksiin laitteen pintojen kanssa.
- Puhdista laite pelkällä vedellä ja kostealla pehmeällä liinalla.
- Poista mahdolliset pesuaineet, suihkeet tai muut jäämät välittömästi.

Kosteustunnistimen puhdistus

Huomautus: Kosteustunnistin mittaa pyykin kosteusasteen. Pitkän käytön jälkeen kosteustunnistimen pintaan voi kertyä ohut kerros kalkkia tai pesu- ja hoitoaineiden jäämiä. Jäämät on poistettava säännöllisin välein, kuivaustulos voi muutoin heikentyä.

1. Avaa luukku.

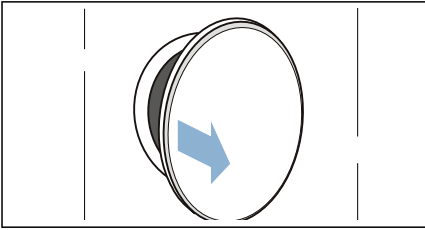

2. Puhdista kosteustunnistin karhealla sienellä.

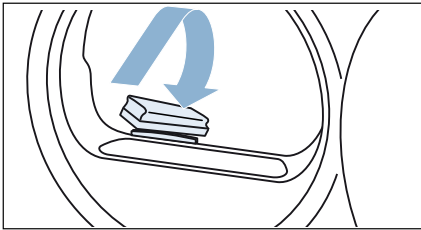

Huomio! **Kosteustunnistin voi vaurioitua.**

Kosteustunnistin on terästä. Älä puhdista tunnistinta hankausaineella tai teräsvillalla.

Kondenssivesisäiliön sihdin puhdistus

Huomautus: Kondenssivesisäiliössä oleva sihti puhdistaa kondenssiveden, jota käytetään laitteen automaattiseen puhdistukseen.

1. Vedä kondenssivesisäiliö vaakatasossa ulos.

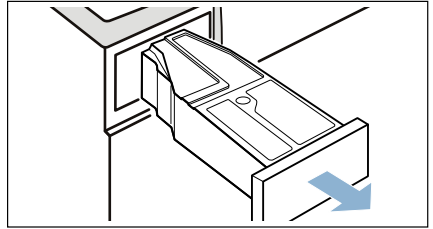

2. Kaada kondenssivesi pois.
3. Poista sihti.

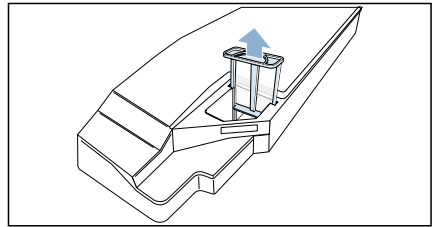

4. Puhdista sihti juoksevan lämpimän veden alla tai astianpesukoneessa.

fi Puhdistus ja huolto

5. Aseta sihti paikalleen tuntuvaan lukitukseen saakka.

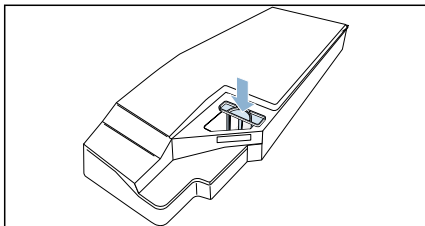

Huomio!

Jos sihti ei ole paikallaan, laitteeseen voi päästä nukkaa ja laite voi vaurioitua.

Käytä laitetta vain sihti paikalleen asetettuna.

6. Aseta kondenssivesisäiliö paikalleen tuntuvaan lukitukseen saakka.



Ohjeet näytössä

Häiriöt	Syy/aputoimenpide
näky näytössä ja kuivaus on keskeytynyt.	<ul style="list-style-type: none"> Tyhjennä kondenssivesisäiliö ja aseta se paikalleen. → <i>Sivu 29</i> Paina Start/Pause (Käynnistys/Tauko) ►►. Jos laitteeseen on asennettu valinnainen poistovesiletku*, varmista, että poistovesiletku: on liitetty oikein on asennettu ilman taitteita ei ole tukossa, esim. kertymien takia
näytössä.	Poista nukka. → <i>Sivu 30</i> Paina Start/Pause (Käynnistys/Tauko) ►►.
näytössä.	Tämä ei ole vika. Lämmönvaihdin puhdistuu automaattisesti. Älä vedä kondenssivesisäiliötä pois paikaltaan näytössä näkyvän toimenpiteen aikana.
Näyttö sammunut ja Start/Pause (Käynnistys/Tauko) ►► vilkkuu.	Tämä ei ole vika. Energiansäästötila on aktiivinen .
* laitteen varusteista ja käytettävistä olevista lisävarusteista riippuen	

Huomautus: Jos et saa poistettua häiriötä itse kytkemällä laite pois päältä ja päälle, ota yhteys huoltopalveluun. → *Sivu 42*

Aputoimenpiteitä

Häiriöt	Syy/aputoimenpide
Laite ei käynnisty.	<ul style="list-style-type: none"> ■ Tarkasta verkkopistoke ja sulake. ■ Tarkasta, onko ohjelma valittu. ■ Tarkasta, onko laitteen luukku kiinni. ■ Tarkasta, onko lapsilukko aktivoitu. Jos näin on, deaktivoi lapsilukko. → <i>Sivu 15</i> ■ Tarkasta, onko valittu ajastusaika. Tällöin valitun ohjelman käynnistyminen siirtyy myöhäisemmäksi.
Rypistyminen.	<ul style="list-style-type: none"> ■ Täyttömäärä on ylitetty tai tekstiilityypille on valittu väärä ohjelma. Ohjelma- taulukoista löydät kaikki tarvittavat tiedot. → <i>Sivu 21</i> ■ Poista pyykki rummusta heti kuivauksen jälkeen. Rypypyjä muodostuu, kun pyykki jää rumpuun.
Laitteesta valuu vettä.	Laite saattaa olla asennettu vinoon. Suorista laite. → <i>Sivu 12</i>
Ohjelman keston näyttö muuttuu kuivauksen aikana.	Tämä ei ole vika. Kosteustunnistin määrittää pyykissä olevan jäännöskosteuden ja sovittaa ohjelman keston sen mukaisesti (paitsi aikaohjelmissa).
Pyykki ei kuivu kunnolla tai on vielä liian kosteaa.	<ul style="list-style-type: none"> ■ Lämmin pyykki tuntuu ohjelman päätyttyä kosteammalta kuin se todella on. Levitä pyykki kuivumaan ja anna sen jäähtyä. ■ Mukauta kuivaustavoitetta tai kuivausastetta. Tämä pidentää kuivausaikaa lämpötilan pysyessä samana. ■ Valitse kosteaksi jääneen pyykin jälkikuivauksen aikaohjelma. ■ Valitse aikaohjelma pienelle täyttömäärälle. ■ Älä ylitä ohjelman suurinta sallittua täyttömäärää. → <i>Sivu 21</i> ■ Puhdista rummussa oleva kosteustunnistin. Tunnistimen pintaan voi kertyä ohut kerros kalkkia tai pesu- ja hoitoaineiden jäämiä, jotka haittaavat sen toimintaa. → <i>Sivu 33</i> ■ Kuivaus on keskeytynyt sähkökatkon, täyden kondenssivesisäiliön tai pisimmän sallitun kuivausajan ylittämisen takia. <p>Huomaus: Ota huomioon myös pyykkiä koskevat vihjeet. → <i>Sivu 25</i></p>
Kuivausaika liian pitkä.	<ul style="list-style-type: none"> ■ Nukka voi olla liannut laitteen. Tämä aiheuttaa pidemmän kuivausajan. Poista nukka. → <i>Sivu 30</i> ■ Jos laitteen tuuletusaukko on tukossa tai siihen ei pääse vapaasti käskisi, kuivausaika voi pidentyä. Pidä tuuletusaukko vapaana. ■ Jos ympäristön lämpötila on alle 15 °C tai yli 30 °C, kuivausaika voi pidentyä. ■ Huoneen riittämätön ilmanvaihto voi pidentää kuivausaikaa. Tuuleta huonetta riittävästi.
Kosteus nousee huoneessa.	Tuuleta huonetta riittävästi.
Kuivausohjelma keskeytyy.	Jos kuivausohjelma keskeytyy sähkökatkon takia, käynnistä ohjelma uudelleen tai poista pyykki koneesta ja levitä se kuivumaan.

Epätavallisia ääniä kuivauksen aikana.	Lämmönvaihtimen automaattinen puhdistus aiheuttaa ääniä. Tämä ei viittaa laitteen virhetoimintaan.
Laitte tuntuu kylmältä, vaikka kuivaus on käynnissä.	Tämä ei ole vika. Lämpöpumpulla varustettu laite kuivaa tehokkaasti matalassa lämpötilassa.
Jäännösvettä kondenssivesisäiliössä, vaikka poistovesiletku on liitetty laitteeseen.	Kun laitteeseen on asennettu valinnainen poistovesiletku*, kondenssivesisäiliöön jää vähän jäännösvettä laitteen itsepuhdistustoiminnon takia.

* laitteen varustuksesta ja käytettävistä olevista varusteista riippuen

Huomautus: Jos et saa poistettua häiriötä itse kytkemällä laite pois päältä ja päälle, ota yhteys huoltopalveluun. → *Sivu 42*



Laitteen kuljettaminen



Varoitus

Henkilövahinkojen/aineellisten vahinkojen/laitteavaurioiden vaara!

Jos nostat tai siirrät laitetta laitteen ulkonevista osista (esimerkiksi laitteen luukku), kyseiset osat voivat rikkoutua ja aiheuttaa loukkaantumisen. Älä siirrä laitetta laitteen mistään ulkonevista osista.



Varoitus

Loukkaantumisvaara!

- Laite on hyvin painava. Sen nostaminen voi aiheuttaa loukkaantumisen. Älä nosta laitetta yksin.
- Laitteessa on teräviä reunoja, jotka voivat aiheuttaa viiltoja käsiin. Älä koske laitteen teräviin reunoihin. Käytä suojakäsineitä, kun nostat laitetta.

Valmistele laite kuljetusta varten seuraavasti:

1. Vedä kondenssivesisäiliö vaakatasossa ulos.

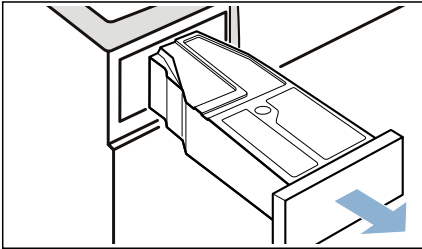

2. Tyhjennä kondenssivesisäiliö.

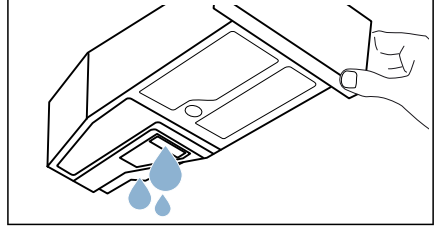

3. Työnnä kondenssivesisäiliö paikalleen tuntuvaan lukitukseen saakka.

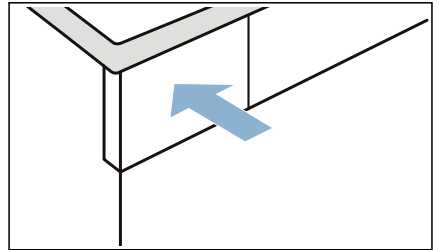

4. Kytke laite päälle painamalla

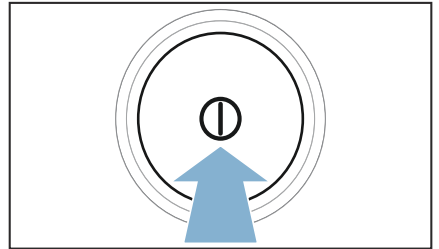

5. Valitse jokin ohjelma.

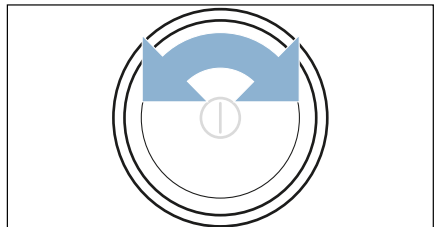

6. Paina **Start/Pause (Käynnistys/ Tauko)** ►II.
7. Odota 5 minuuttia.
Kondenssivesi pumpataan pois.
8. Tyhjennä kondenssivesisäiliö uudelleen.
9. Kytke laite pois päältä.

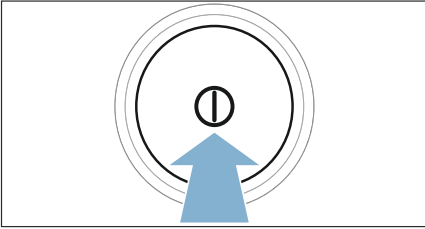

10. Irrota laitteen verkkopistoke sähköverkosta.
Laite on nyt valmis kuljettavaksi.

Huomio!

Esine- ja laitevauriot

- Laitteessa on veden pois pumppauksesta huolimatta aina vähän jäännösvettä. Jäännösvesi voi valua ulos ja aiheuttaa vahinkoja. Kuljeta laite sen tähden pystyasennossa.
- Laite sisältää kylmäainetta ja laite voi vaurioitua, jos sitä käytetään välittömästi kuljetuksen jälkeen. Anna laitteen seistä paikallaan ennen käyttöönottoa kahden tunnin ajan.



Kulutustiedot

Kulutusarvot

Ohjelma	Linkousnopeus, jolla pyykki on lingottu (r/min)	Kesto** (min)		Energiankulutus** (kWh)	
		8 kg	4 kg	8 kg	4 kg
Puuvilla		8 kg	4 kg	8 kg	4 kg
Kaappikuiva *	1400	117	78	1,55	0,87
	1000	138	92	1,93	1,08
	800	159	106	2,24	1,25
Silityskuiva *	1400	84	56	1,09	0,61
	1000	105	70	1,44	0,81
	800	126	84	1,78	1,00
Siliävät		3,5 kg		3,5 kg	
Kaappikuiva *	800	50		0,55	
	600	64		0,69	

* Ohjelma-asetus voimassa olevan standardin EN61121 mukaisia testejä varten.
 ** Arvot saattavat poiketa ilmoitetuista arvoista tekstiililaadusta, kuivattavan pyykin kokoonpanosta, tekstiilin jäännöskosteudesta, asetetusta kuivausasteesta, täyttömäärästä ja ympäristöolosuhteista riippuen.

Tehokkain ohjelma puuvillateksteille

Seuraava "vakio-ohjelma puuvillalle" (merkitty symbolilla) sopii normaalimäärän puuvillapyykin kuivaamiseen, ja se on yhdistetyn energiankulutuksen kannalta tehokkain määrän puuvillapyykin kuivaamiseen.

Vakio-ohjelmat puuvillalle voimassa olevan EU-direktiivin 932/2012 mukaan			
Ohjelma + kuivaustavoite	Täyttömäärä (kg)	Energiankulutus (kWh)	Ohjelman kesto (min)
Puuvilla + Kaappikuiva	8/4	1,93/1,08	138/92

Ohjelma-asetus direktiivin 2010/30/EU mukaisia testauksia ja energialuokitusta varten.



Tekniset tiedot

Mitat:

85 x 60 x 60 cm
(korkeus x leveys x syvyys)

Paino:

n. 57 kg

Maksimi täyttömäärä:

8 kg

Liitäntäjännite:

220 - 240 V

Liitäntäteho:

maks. 1000 W

Sulake:

10 A

Rummun sisävalo***Ympäristön lämpötila:**

5 - 35 °C

Virran ottoteho, kun laite kytketty pois päältä:

0,10 W

Virran ottoteho valmiustilassa (ei kytketty pois päältä):

0,10 W



Hävittäminen



Hävitä pakkaus ja laite ympäristönsuojelumääräysten mukaisesti.

Tämä laite on merkitty käytöstä poistettuja sähkö- ja elektroniikkalaitteita koskevan direktiivin 2012/19/EU mukaisesti (waste electrical and electronic equipment - WEEE).

Direktiivi antaa puitteet käytöstä poistettujen laitteiden palautusoikeudesta ja hyödyntämisestä ja se koskee kaikkia EU-maita.

Laitteen lämmönvaihdin sisältää ilmatiiviisti suljetussa järjestelmässä olevaa fluoripitoista kasvihuonekaasua.

Kasvihuonekaasu:	R407C
Täyttömäärä (kg):	0,290
GWP yhteensä (tCO₂):	0,514

* laitteen varustuksesta riippuen



Huoltopalvelu

Jos et saa poistettua häiriötä itse kytkemällä laite pois päältä ja päälle, ota yhteys huoltopalveluun. → Mukana toimitettu huoltopalveluluettelo tai kansilehti

Löydämme varmasti sopivan ratkaisun, jolloin välttyä myös huoltoteknikon turhilta käynneiltä.

Ilmoita huoltopalvelulle laitteen mallinumero (E-Nr.) ja sarjanumero (FD).

E-Nr. _____	FD _____
-------------	----------

E-Nr. Mallinumero
FD Sarjanumero

Nämä tiedot löydät *mallista riippuen:
luukun sisältä*/avatusta huoltoluukusta*
ja laitteen takaa.

Luota valmistajan osaamiseen.

Käännä puoleemme. Näin voit olla varma, että koulutetut huoltoteknikkomme suorittavat korjauksen alkuperäisiä varaosia käyttäen.

Korjauksen tilaaminen ja neuvonta häiriötilanteissa

FIN 0207 510 700 (Lankapuhelimesta 8,28 snt/puhelu + 7 snt/min (alv 24%), matkapuhelimesta 8,28 snt/puhelu + 17 snt/min (alv 24 %))

Kaikkien maiden yhteystiedot löydät oheisesta huoltoliikeluettelosta.

BSH Hausgeräte GmbH
Carl-Wery-Straße 34
81739 München
GERMANY
siemens-home.com

Valmistanut BSH Hausgeräte GmbH Siemens AG:n myöntämällä tavaramerkin käyttöluvalla



9001223792 (9608)