



SIEMENS



# Torktumlare

WT45W5R9DN

[siemens-home.com/welcome](https://siemens-home.com/welcome)

sv Bruks- och monteringsanvisning

Register  
your  
product  
online

## Din nya torktumlare

Du har bestämt dig för en torktumlare av märket Siemens.

Ta några minuter och läs bruksanvisningen, så att du lär dig torktumlarens fördelar.

Varje torktumlare som lämnar fabriken uppfyller kraven i Siemens kvalitetssäkring när det gäller funktion och felfritt skick.

Mer information om våra produkter, tillbehör, reservdelar och service hittar du på vår webbsida [www.siemens-home.com](http://www.siemens-home.com) eller så kan du vända dig direkt till service.

Om bruks- och installationsanvisningen beskriver olika modeller finns avvikelserna angivna på respektive ställe.



Använd inte torktumlaren förrän du läst igenom denna bruks- och installationsanvisning!

## Illustrationsregler

### **Varning!**

Kombinationen av symbol och varningstext varnar för möjliga risksituationer. Livsfara eller risk för personskador om du inte följer anvisningarna.

### **Obs!**

Varningstexten varnar för en eventuellt farlig situation. Risk för sak- och/eller miljöskador om du inte följer anvisningarna.

### **Anvisning/tips**

Anvisningar om hur du använder enheten optimalt/nyttig information.

### **1. 2. 3. / a) b) c)**

Siffror eller bokstäver markerar momenten.

■ / - / -

Rutor eller snedstreck markerar uppräkningspunkter.

# Innehållsförteckning

 <b>Avsedd användning</b> . . . . .	4	 <b>Så använder du maskinen</b> . . . . .	24
 <b>Säkerhetsanvisningar</b> . . . . .	4	Lägg i tvätten och slå på maskinen. . . . .	24
Barn/funktionshindrade/husdjur . . . . .	4	Ställa in program. . . . .	24
Installation. . . . .	5	Slå på programmet . . . . .	25
Användning. . . . .	7	Programkörning. . . . .	25
Rengöring/skötsel . . . . .	9	Ändra program eller lägga in tvätt. . . . .	25
 <b>Spartips</b> . . . . .	10	Avbryta program . . . . .	25
 <b>Uppställning och anslutning</b> . . . . .	11	Programslut. . . . .	25
Leveransomfattning. . . . .	11	Ta ur tvätten och slå av maskinen. . . . .	26
Uppställning . . . . .	11	Tömma kondensattanken . . . . .	26
Anslut maskinen . . . . .	12	Ta bort ludd. . . . .	27
Före första användningen. . . . .	13	 <b>Uppfräschning</b> . . . . .	28
Extratillbehör. . . . .	13	Fylla på uppfräschningstanken . . . . .	29
 <b>Maskininställningar</b> . . . . .	13	Rengör silen . . . . .	
Barnspärr . . . . .	13	i uppfräschningstanken . . . . .	30
Slå på inställningsläge . . . . .	14	Rengöra ångmunstycket . . . . .	30
Slå av inställningsläget . . . . .	14	 <b>Ändra kondensatavtappningen</b> . . . . .	31
 <b>Kortfattad bruksanvisning</b> . . . . .	15	 <b>Rengöring och underhåll</b> . . . . .	34
 <b>Lär dig din maskin</b> . . . . .	16	Rengöra maskinen . . . . .	34
Maskinöversikt . . . . .	16	Rengöra fuktighetsgivaren. . . . .	34
Panel . . . . .	17	Rengöra silen i kondensattanken . . . . .	35
Display . . . . .	18	 <b>Indikeringar på displayen</b> . . . . .	36
 <b>Programöversikt</b> . . . . .	19	 <b>Hjälp till maskinen</b> . . . . .	36
 <b>Programinställningar</b> . . . . .	21	 <b>Transport av tumlaren</b> . . . . .	38
 <b>Tvättgods</b> . . . . .	23	 <b>Förbrukningsvärden</b> . . . . .	40
Förbehandla tvätten . . . . .	23	Förbrukningstabell. . . . .	40
Sortera tvätten . . . . .	23	Effektivaste programmet för bomstextilier . . . . .	40
		 <b>Tekniska data</b> . . . . .	41
		 <b>Återvinning</b> . . . . .	41
		 <b>Service</b> . . . . .	42



## Avsedd användning

- Maskinen är bara avsedd för hemanvändning.
- Installera eller använd inte maskinen i utrymmen med frostrisk och/eller uteliknande förhållanden. Risk för maskinskador om restvattnet fryser. Slangarna kan spricka om de fryser.
- Maskinen är bara avsedd för torktumling och uppfräschning av vattentvättat tvättgodset som går att torktumla (se tvättråden på tvättgodset) i hemmet. All annan användning av maskinen är ej avsedd användning och inte tillåten.
- Maskinen är avsedd för användning upp till max. 4000 möh.

### Innan du slår på maskinen:

Titta om det finns synliga skador på maskinen. Använd inte maskinen om den är trasig. Har du problem, kontakta din återförsäljare eller service.

Läs och följ bruks- och installationsanvisningarna samt all annan dokumentation som medföljer maskinen.

Spara dokumentationen för framtida bruk och ev. kommande ägare.



## Säkerhetsanvisningar

Följande säkerhetsanvisningar och varningar är till för att skydda dig från personskador och omgivande materialskador.

Försiktighetsåtgärderna är viktiga, du måste även vara försiktig vid installation, skötsel, rengöring och användning av maskinen.

### Barn/funktionshindrade/ husdjur



#### Varning Livsfara!

Barn eller andra som inte kan bedöma riskerna med att använda maskinen kan skada sig eller hamna i livsfarliga situationer. Obs!

- Barn över 8 år och personer med fysisk, sensorisk eller mental begränsning eller personer som saknar erfarenhet eller kunskap får bara använda maskinen om någon ansvarig övervakar eller instruerar hur man använder maskinen säkert samt de förstått riskerna med att använda maskinen.
- Låt inte barn leka med maskinen.
- Låt inte barn rengöra eller sköta maskinen utan uppsikt.
- Håll barn under 3 år och husdjur borta från maskinen.

- Lämna inte maskinen utan uppsikt när barn eller andra som inte kan bedöma riskerna är i närheten.

### **Varning**

#### **Livs fara!**

Barn kan bli inlåsta i maskinen och hamna i en livsfarlig situation.

- Ställ inte maskinen bakom en dörr, det kan blockera luckan så att den inte öppnar ordentligt.
- När maskinen är uttjänt, dra ut kontakten ur uttaget **innan** du kapar sladden och slår sönder lucklåset.

### **Varning**

#### **Kvävningsrisk!**

Barn kan sno in sig i förpackning/plastfolie eller förpackningsdetaljer om de leker med dem, de kan även dra dem över huvudet och kvävas.

Håll förpackning, plastfolie och förpackningsdetaljer utom räckhåll för barn.

### **Varning**

#### **Förgiftningsrisk!**

Tvättmedel och -tillsatser kan ge förgiftning vid förtäring. Om du av misstag sväljer dem, sök läkarvård. Håll tvättmedel och -tillsatser utom räckhåll för barn.

### **Varning**

#### **Irriterar ögon/hud!**

Kontakt med tvättmedel och -tillsatser kan ge ögon-/hudirritation.

Skölj ögon/hud noggrant vid kontakt med tvättmedel och -tillsatser. Håll tvättmedel och -tillsatser utom räckhåll för barn.

### **Installation**

### **Varning**

#### **Risk för elstötar/brand/materialskador/maskinskador!**

Är maskinen inte installerad ordentligt kan det leda till livsfarlig situation. Se till så att:

- uttagets matarspänning matchar maskinens märkspänning (märkskylten). Anlutningseffekt och avsäkring står också på märkskylten.
- maskinen är ansluten till växelströmskälla via jordat uttag, rätt installerat enligt nationella föreskrifter.
- kontakt och jordat uttag matchar och ger ordentlig jordning.
- sladden har rätt ledningsarea.
- Det ska alltid gå att komma åt kontakten.
- Använd bara jordfelsbrytare märkta: . Märkningen är enda sättet att se att den uppfyller gällande föreskrifter.

**⚠ Varning**

**Risk för elstötar/  
materialsador/maskinsador!**

Är maskinens sladd ändrad eller skadad, så finns risk för elstöt, kortslutning eller brand på grund av överhettning. Sladden får inte bli veckad, klämd eller ändrad och inte heller komma i kontakt med värmekällor.

**⚠ Varning**

**Brandrisk/risk för  
materialsador/maskinsador!**

Förlängningssladdar och grenuttag kan leda till brand på grund av överhettning eller kortslutning.

Anslut enheten direkt i rätt installerat, jordat uttag. Använd inte förlängningssladdar, grenuttag och sladdosor.

**⚠ Varning**

**Risk för personskada/  
materialsada/maskinskada!**

- Maskinen kan vibrera och vandra vid användning, risk för person- eller materialskada. Ställ maskinen på rent, jämnt, stabilt underlag. Nivellera maskinen med vattenpass och skruvfötterna.

- Ställer du maskinen fel ovanpå tvättmaskinen vid pelarmontering finns risk för personskada, material- och/eller maskinskada. Pelarmontering ovanpå tvättmaskin kräver att maskinerna har samma djup och bredd och att du använder ev. monteringsatts. → *Sidan 13* Maskinerna MÅSTE vara fastsatta med pelarmonteringsatts. All annan pelarmontering är förbjuden.
- Tar du tag i maskinens utstickande delar (t.ex. luckan) för att lyfta eller flytta maskinen, så kan de gå av och ge personskador. Ta inte tag i maskinens utstickande delar för att flytta maskinen.

**⚠ Varning**

**Risk för personskador!**

- Maskinen är mycket tung. Lyft kan ge personskador. Lyft inte maskinen själv.
- Maskinen har vassa kanter som kan skära dig i händerna. Ta inte på maskinens vassa kanter. Använd skyddshandskar vid lyft.

- Risk för snubbling och personskador om du inte drar slang och sladd ordentligt.  
Dra slangar och sladdar så att ingen riskerar att snubbla på dem.

## Användning

### **Varning** **Explosions-/brandrisk!**

Tvättgods som varit i kontakt med lösningsmedel, olja, vax, vaxborttagning, färg, fett eller fläckborttagning kan medföra både brand- och explosionsrisk om du kör det i torktumblaren. Obs!

- Skölj tvätten noga i varmvatten och tvättmedel innan du torktumlar den i maskinen.
- Lägg bara i tvättat tvättgods för torktumling.
- Använd inte maskinen om du rengjort tvättgodset med industrikemikalier.

### **Varning** **Explosions-/brandrisk!**

- Om det finns restmaterial i luddfiltret kan det antändas vid torktumling så att maskinen börja brinna eller exploderar.  
Rengör luddfiltret före varje torktumling.

- Vissa objekt kan antändas vid torktumling så att maskinen börja brinna eller exploderar.  
Ta ut tändare och tändstickor ur fickorna på plaggen.
- Koldamm eller mjöl i luften runt maskinen kan ge en dammexplosion.  
Se till så att området runt maskinen är rent när den är igång.

### **Varning** **Risk för brand/materialskada/maskinskada!**

Avbryter du ett program innan torkcykeln är klar, så hinner tvättgodset inte svalna tillräckligt utan kan antändas och ge material- eller maskinskador.

- Sista delen av torkcykeln blir tvättgodset inte uppvärmt (avsvalningscykel).  
Funktionen är till för att hålla tvättgodset på en temperatur som inte skadar det.
- Slår du av maskinen innan torkcykeln är klar måste du ta ut all tvätt ur trumman direkt och sprida ut den (för att fördela värmen).

### **Varning**

#### **Förgiftningsrisk/risk för materialskada!**

Kondensatet är inte drickbart, det kan vara kontaminerat med ludd. Kontaminerat kondensat kan vara hälsofarligt och ge materialskador. Drick eller återanvänd det inte.

### **Varning**

#### **Förgiftningsrisk!**

Rengöringsmedel som innehåller lösningsmedel kan avge giftiga ångor. Använd inte rengöringsmedel som innehåller lösningsmedel.

### **Varning**

#### **Risk för personskador!**

- Om du stöder/sätter dig på öppen lucka, så kan maskinen välta och ge personskador. Stöd dig inte mot luckan när den är öppen.
- Klättrar du upp på maskinen, så kan toppskivan gå sönder och ge personskador. Klättra inte upp på maskinen.
- Sträck dig aldrig in i trumman när den roterar, risk för handskador. Vänta tills trumman stannat.

### **Obs!**

#### **Material-/maskinskador**

- Överskrider du maximal tvättmängd kan maskinen inte fungera som den ska och kan det ge material- och maskinskador. Överskrid inte maximal torr tvättmängd. Se till så att du inte överskrider maximal tvättmängd i programmen → *Sidan 19*.
- Torktumlar du utan eller med trasigt luddfilter, så kan det ge maskinskador. Torktumla inte utan eller med trasigt luddfilter.
- Maskinens luftintag kan suga in lätta föremål som hår och ludd när maskinen är igång. Håll rent runt maskinen.
- Skumplast och -gummi deformeras eller smälter vid torktumling. Torktumla inte tvättgods som innehåller skumplast och -gummi.
- Överdoserar du tvättmedel eller -tillsatser kan det ge material- och maskinskador. Följ alltid tillverkarens doseringsanvisningar för tvättmedel/-tillsatser/ textilvårdsprodukter och sköljmedel.



- Blir maskinen överhettad, så fungerar den inte som den ska och det kan ge material- och maskinskador. Se till så att maskinens luftintag inte är blockerat när den är igång och att området runt om är välventilerat.

## Rengöring/skötsel

### **Varning**

#### **Livsfara!**

Maskinen är eldriven. Risk för elstötar om du kommer åt strömförande komponenter! Obs!

- Slå av maskinen. Gör maskinen strömlös (dra ur kontakten).
- Ta aldrig i kontakten med fuktiga händer.
- Dra alltid i kontakten när du drar ur, inte i sladden, annars kan du skada sladden.
- Gör inga tekniska förändringar på maskinen eller funktionerna.
- Det är bara våra servicetekniker och behörig elektriker som får reparera maskinen eller arbeta på den. Samma sak gäller vid sladdbyte, om det behövs.
- Reservsladdar går att beställa hos service.

### **Varning**

#### **Förgiftningsrisk!**

Rengöringsmedel som innehåller lösningsmedel kan avge giftiga ångor. Använd inte rengöringsmedel som innehåller lösningsmedel.

### **Varning**

#### **Risk för elstötar/material-/maskinskador!**

Om det kommer fukt i maskinen kan det kortsluta den.

Rengör inte maskinen med högtryckstvätt eller ångtvätt.

### **Varning**

#### **Risk för personskada/materialskada/enhetsskada!**

Användning av reservdelar och tillbehör från andra tillverkare är farligt och kan ge person-, material-, och maskinskador. För att undvika risker, använd bara originaltillbehör och originalreservdelar.

## Obs!

### Material-/maskinskador

Rengörings- och förbehandlingsmedel (t.ex. fläckborttagning, förbehandlingspray) kan skada maskinens ytor vid kontakt. Obs!

- Låt inte medlen komma i kontakt med maskinens ytor.
- Rengör bara maskinen med vatten och mjuk, fuktad trasa.
- Ta bort tvättmedelsstänk och andra rester direkt.

- Använder du inte maskinen före programstart eller efter programslut, så slår maskinen automatiskt om till energisparläge. Display och kontrollampor slocknar efter några minuter och **Start/Pause ▶||** blinkar. Du slår av energisparläget genom att använda maskinen igen, t.ex. genom att öppna och stänga luckan.
- Använder du inte maskinen på ett tag när den är i energisparläge, så slår den av automatiskt.



---

## Spartips

- Centrifugera tvätten före torktumling. Ju torrare tvätt, desto kortare programtid och lägre effektförbrukning.
- Fyll maskinen med maximal tvättmängd för programmet.

**Anvisning:** Överskrider du max. tvättmängd, så blir programtiden längre och effektförbrukningen högre.

- Använd maskinen i ventilerat utrymme och se till så att maskinens luftintag är fritt och luftutbytet är tillräckligt.
- Ta bort luddet i maskinen med jämna mellanrum. Nedluddad maskin ger längre programtid och högre effektförbrukning.



## Uppställning och anslutning

### Leveransomfattning

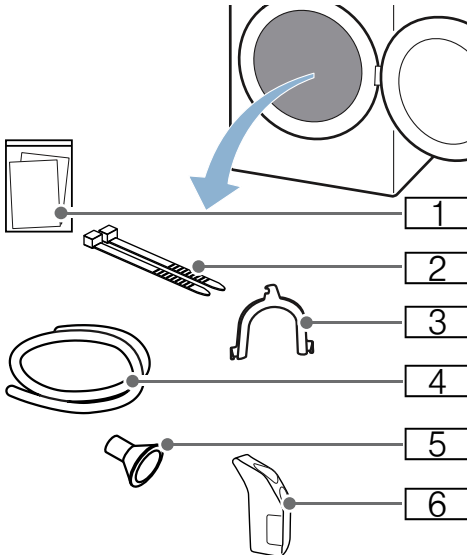

- 1 Medföljande dokumentation (t.ex. bruks- och monteringsanvisning)
- 2 Fästmaterial
- 3 Bøj för att fixera avloppsslangen
- 4 Avloppsslang
- 5 Anslutningsadapter
- 6 Uppfräschningskanna

1. Ta bort allt förpackningsmaterial och alla skyddshöljen på maskinen.
2. Öppna luckan.
3. Ta ut alla tillbehör ur trumman. Nu kan du ställa upp och ansluta maskinen.

### Obs!

#### Risk för sak- och maskinskador!

Finns det kvar föremål i trumman som inte är avsedda för användning i maskinen, så kan det leda till sak- och maskinskador.

Ta bort föremålen och alla tillbehör ur trumman.

## Uppställning

### ⚠ Varning

#### Livsfara!

Barn kan bli inlåsta i maskinen och hamna i en livsfarlig situation.

- Ställ inte maskinen bakom en dörr, det kan blockera luckan så att den inte öppnar ordentligt.
- När maskinen är uttjänt, dra ut kontakten ur uttaget **innan** du kapar sladden och slår sönder lucklåset.

### ⚠ Varning

#### Explosions-/brandrisk!

Koldamm eller mjöl i luften runt maskinen kan ge en dammexplosion. Se till så att området runt maskinen är rent när den är igång.

### ⚠ Varning

#### Risk för personskada/materialskada/maskinskada!

- Maskinen kan vibrera och vandra vid användning, risk för person- eller materialskada. Ställ maskinen på rent, jämnt, stabilt underlag. Nivellera maskinen med vattenpass och skruvfötterna.
- Ställer du maskinen fel ovanpå tvättmaskinen vid pelarmontering finns risk för personskada, material- och/eller maskinskada. Pelarmontering ovanpå tvättmaskin kräver att maskinerna har samma djup och bredd och att du använder ev. monteringsatts. → *Sidan 13* Maskinerna **MÅSTE** vara fastsatta med pelarmonteringsatts. All annan pelarmontering är förbjuden.
- Tar du tag i maskinens utstickande delar (t.ex. luckan) för att lyfta eller flytta maskinen, så kan de gå av och ge personskador. Ta inte tag i maskinens utstickande delar för att flytta maskinen.

## **⚠ Varning**

### **Risk för personskador!**

- Maskinen är mycket tung. Lyft kan ge personskador.  
Lyft inte maskinen själv.
- Maskinen har vassa kanter som kan skära dig i händerna.  
Ta inte på maskinens vassa kanter.  
Använd skyddshandskar vid lyft.

### **Obs!**

#### **Material-/maskinskador**

Blir maskinen överhettad, så fungerar den inte som den ska och det kan ge material- och maskinskador.  
Se till så att maskinens luftintag inte är blockerat när den är igång och att området runt om är välventilerat.

#### **Ställ upp maskinen såhär:**

1. Ställ upp maskinen på rent, jämnt och stadigt underlag.
2. Kontrollera att maskinen är i våg med vattenpass.

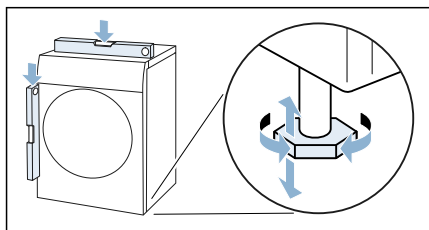

3. Rikta upp maskinen med maskinfötterna, om det behövs.  
Nu kan du ansluta maskinen.

#### **Anvisningar**

- Alla maskinfötterna måste stå stadigt på underlaget.
- Om maskinen inte är i våg, så kan det ge oljud, vibrationer och ojämn trumgång samt få restvatten att tränga ut ur maskinen.

## **Anslut maskinen**

### **⚠ Varning**

#### **Risk för elstötar/brand/materialskador/maskinskador!**

Är maskinen inte installerad ordentligt kan det leda till livsfarlig situation. Se till så att:

- uttagets matarspänning matchar maskinens märkspänning (märkskylten). Anlutningseffekt och avsäkring står också på märkskylten.
- maskinen är ansluten till växelströmskälla via jordat uttag, rätt installerat enligt nationella föreskrifter.
- kontakt och jordat uttag matchar och ger ordentlig jordning.
- sladden har rätt ledningsarea.
- Det ska alltid gå att komma åt kontakten.
- Använd bara jordfelsbrytare märkta: . Märkningen är enda sättet att se att den uppfyller gällande föreskrifter.

### **⚠ Varning**

#### **Risk för elstötar/materialskador/maskinskador!**

Är maskinens sladd ändrad eller skadad, så finns risk för elstöt, kortslutning eller brand på grund av överhettning.  
Sladden får inte bli veckad, klämd eller ändrad och inte heller komma i kontakt med värmekällor.

### **⚠ Varning**

#### **Brandrisk/risk för materialskador/maskinskador!**

Förlängningssladdar och grenuttag kan leda till brand på grund av överhettning eller kortslutning.  
Anslut enheten direkt i rätt installerat, jordat uttag. Använd inte förlängningssladdar, grenuttag och sladdosor.

**⚠ Varning****Risk för personskador!**

Risk för snubbling och personskador om du inte drar slang och sladd ordentligt.

Dra slangar och sladdar så att ingen riskerar att snubbla på dem.

**Anslut maskinen såhär:**

1. Ändra kondensatavtappningen, om du vill. → *Sidan 31*

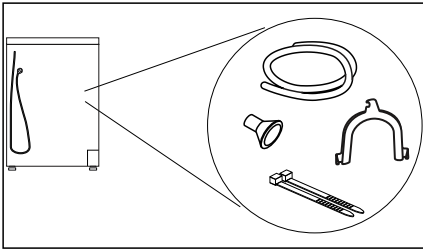

2. Sätt maskinens kontakt i uttaget.
3. Se till så att kontakten sitter i ordentligt.

Maskinen är klar att använda.

**Anvisning:** Är du osäker, låt en behörig servicetekniker ansluta maskinen.

**Före första användningen****Innan du slår på maskinen:**

Titta om det finns synliga skador på maskinen. Använd inte maskinen om den är trasig. Har du problem, kontakta din återförsäljare eller service.

**Anvisning:** Maskinen är redo att använda efter korrekt uppställning och anslutning. Du behöver inte göra något mer.

**Extratillbehör**

Extratillbehör köper du\* hos service:

- **Yllekorg:**  
Torka eller vädra enstaka ylletextilier, sportskor och gosedjur i yllekorgen.  
– Beställningsnummer: **WZ20600**.
- **Stativ:**  
Stativet får upp tumlaren och ger smidigare lastning och tömning. Du kan transportera tvätten med den utdragbara tvättkorgen i stativet.  
– Beställningsnummer: **WZ20500**.
- **Monteringsatts för tvättpelare:**  
Tumlaren går att ställa ovanpå en matchande tvättmaskin med samma djup och bredd för att spara plats. Du måste fästa tumlaren på tvättmaskinen med monteringsatts.  
– Beställningsnummer med utdragbar bänkskiva: **WZ20400**  
– Beställningsnummer utan utdragbar bänkskiva: **WZ11410**.

**Maskininställningar****Barnspärr**

Slår du på barnspärren så förhindrar du att kontrollerna blir påverkade av misstag.

**Slå på/av barnspärren**

- Tryck på **(Barnspärr)**  **3 sec.** i 3 sekunder.

**Anvisning:** Barnspärren är på även om du slår av maskinen. Du måste slå av barnspärren igen för att ändra kontrollerna när maskinen är igång.

\* beroende på maskinens utförande

## Slå på inställningsläge

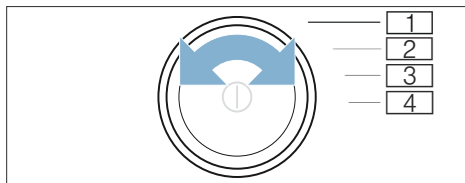

Du måste slå på inställningsläge för att göra följande inställningar. Ställ in programvredet såhär:

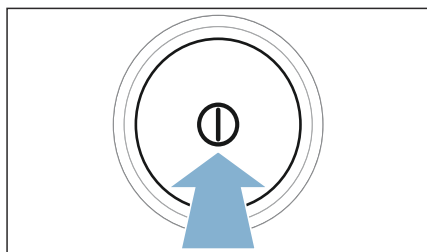

- 1 **Slå på inställningsläge**
- 2 **Slå på inställningsläge** och ändra volymen på **indikeringssignalerna**
- 3 Volym på **knappsignalerna**
- 4 **Automatisk avstängning**

1. Slå på maskinen.



2. Vrid programvredet till läge 1.
3. Tryck på **Adjust (Tørkegrad)**  och vrid samtidigt programvredet till läge 2.
4. Släpp **Adjust (Tørkegrad)** . Inställningsläget är på.

## Ändra signalvolym

Du kan ändra volymen på indikeringsignalerna (t.ex. vid programslut) och knappsignalerna i följande vredlägen:

- 2: volymen på indikeringsignalerna
- 3: volymen på knappsignalerna

1. Slå på inställningsläge.
2. Vrid programvredet till det läge du vill ha.
3. Ställ in den volym du vill ha med **(Färdig om)**  + eller - (0=av till 4=jättehög).

## Slå på/av automatisk avstängning av maskinen

Om du inte använder maskinens kontroller på ett tag, så slår den automatiskt av före kommande programstart och efter programslut för att spara effekt. Du kan slå på den igen närsomhelst genom att trycka på .

Såhär slår du på eller av automatisk avstängning av maskinen:

1. Slå på inställningsläge.
2. Vrid programvredet till läge 4.
3. Slå på (On) eller av (Off) automatisk avstängning av maskinen med **(Färdig om)**  + eller -.

## Slå av inställningsläget

Tryck på  när du gjort alla inställningar, så slår du av maskinen.

Inställningarna du valt blir sparade fungerar nästa gång du slår på.



## Kortfattad bruksanvisning

**1**

**Före programstart:**

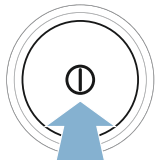
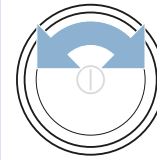





Sortera tvätten.

Slå på maskinen.

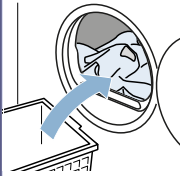
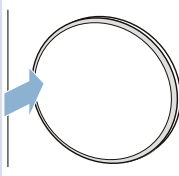
Välj program.

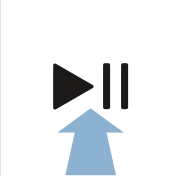
**2**

Öppna luckan och lägg i tvätten.

Stäng luckan.

Om det behövs:  
ändra  
programinställningarna.

Slå på programmet.

**3**

**Efter programslut:**

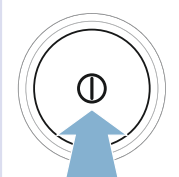
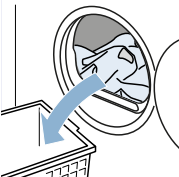
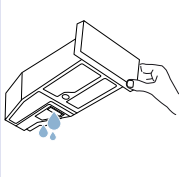



Slå av maskinen.

Öppna luckan och ta ur tvätten.

Töm kondensattanken.

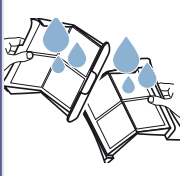
**4**



Ta bort luddet.

## Lär dig din maskin

### Maskinöversikt

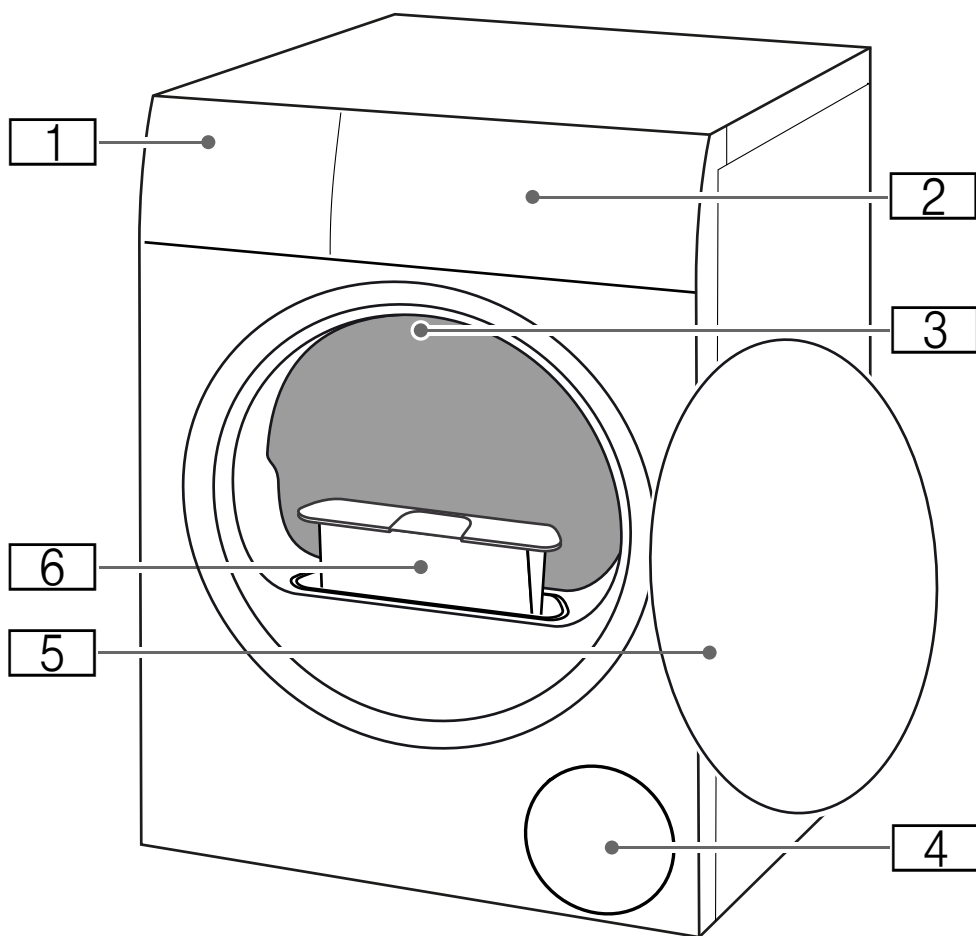

- 1** Kondensattank
- 2** Panel
- 3** Trumbelysning (beroende på maskinutförande)
- 4** Luftintag
- 5** Lucka
- 6** Luddfilter

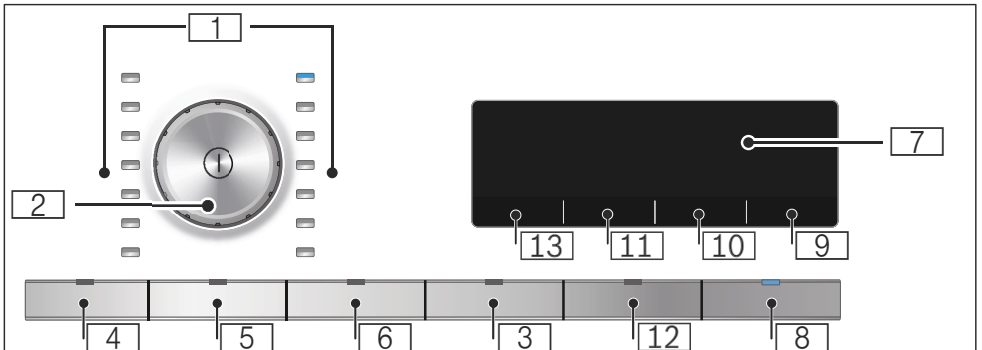

**Panel**

**1** Program → *Sidan 19.*

**2** Programvred

- Tryck: maskinen slår på/av
- Vrid: ställer in program

**3** Barnspärr

spärrar så att det inte går att ändra inställda funktioner av misstag  
Slå på/av: → *Sidan 13*

**4** Strykfritt 60 min.

**5** Strykfritt 120 min.

**6** Skontorkning

**7** Display

Visar information och inställningar

**8** ►|| till:

- slår på program
- pausar program så att du t.ex. kan lägga i mer tvätt
- avbryter program

**9** **Färdig om** ger tidsfördröjd programstart.

**10** Torkgrad

**11** Torkinställning

**12** Signal

**13** Välja ångmängd till ångprogrammen.

## Display

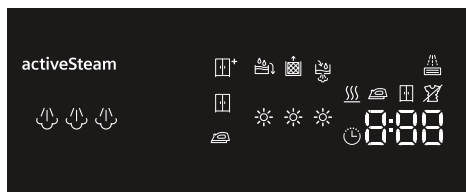

### Ångmängd

**Fylla på  
uppträschningstanken** → *Sidan 13*



**Tömma kondensattanken**  
→ *Sidan 29*



**Ta bort ludd** → *Sidan 26*  
**Värmeväxlaren** blir ursköljd  
**Programkörning:**



Torkning



Stryktrött



Skåptrött



Strykfritt



Paus



Programslut.



### Torkinställning:

Stryktrött



Skåptrött



Skåptrött plus



**Vald torkgrad**



**Valt tidsstyrt program**

**1:27**

Beräknad **programtid** i  
timmar och minuter.

**3 h**

**Programfördröjning** i timmar  
om du valt Färdig om-tid.































# Programöversikt

Program	Maximal tvättmängd
<p><b>Programnamn</b> Kort förklaring av programmet resp. för vilka textilier programmet är avsett.</p>	<b>maxtvättmängden bygger på textilernas torrsvikt</b>
<p> <b>Bomull</b> Slitstarka textilier, textilier av bomull eller linne som tål vittvätt.</p>	<b>9 kg</b>
<p><b>Syntet</b> Textilier av syntet och blandväv.</p>	<b>3,5 kg</b>
<p><b>Mix</b> Blandad tvätt med textilier av bomull och syntet.</p>	<b>3 kg</b>
<p><b>Underkläder</b> Ömtåliga, maskintvättbara underkläder, t.ex. av spets, lykra, satäng eller blandmaterial.</p>	<b>1 kg</b>
<p><b>Yllefinish 6'</b> Maskintvättbara textilier av ull eller ullblandning.</p> <p><b>Anvisningar</b></p> <ul style="list-style-type: none"> <li>■ Textilerna blir fluffiga, men inte torra eller tvättade.</li> <li>■ Ta ur textilerna vid programslutet och låt dem torka.</li> </ul>	<b>0,5 kg</b>
<p><b>Dunprogram</b> Syntet- eller dunfyllda kuddar.</p>	<b>1 kudde</b>
<p><b>Outdoor</b> Regn- och friluftskläder med membranbeläggning samt vattenavvisande textilier.</p>	<b>1 st.</b>
<p><b>Fritid Uppfräschning</b> Ångprogram för fritidskläder av bomull eller syntet.</p> <p><b>Anvisningar</b></p> <ul style="list-style-type: none"> <li>■ Textilerna ska gå att torktumla.</li> <li>■ Textilerna blir uppfärskade, men inte torra eller tvättade.</li> <li>■ Ta ur textilerna direkt efter programslut, så blir de inte skrynkliga.</li> </ul>	<b>1,5 kg</b>
<p><b>Business Uppfräschning</b> Ångprogram för kostymer, kavajer, byxor och textilier som kräver kemtvätt och inte går att köra i tvättmaskin.</p> <p><b>Anvisningar</b></p> <ul style="list-style-type: none"> <li>■ Textilerna blir uppfärskade, men inte torra eller tvättade.</li> <li>■ Ta ur textilerna direkt efter programslut, så blir de inte skrynkliga.</li> </ul>	<b>1,5 kg</b>

<b>Syntet Strykfritt</b>	<b>1,5 kg</b>
Ångprogram för torkning och utslätning av strykfria textilier som skjortor eller business-skjortor.	
<b>Anvisningar</b>	
<ul style="list-style-type: none"> <li>■ Ta ur och häng upp textilierna direkt efter programslut, så blir de inte skrynkliga.</li> <li>■ Öka ångmängden för tjockare textilier.</li> <li>■ Optimal utslätning av strykfria textilier.</li> </ul>	
<b>Bomull Strykfritt</b>	<b>2,5 kg</b>
Ångprogram för torkning och utslätning av tåliga textilier som sängkläder, bordsducar samt skjortor eller business-skjortor.	
<b>Anvisningar</b>	
<ul style="list-style-type: none"> <li>■ Ta ur och häng upp textilierna direkt efter programslut, så blir de inte skrynkliga.</li> <li>■ Öka ångmängden för tjockare textilier.</li> <li>■ Optimal utslätning av strykfria textilier.</li> </ul>	
<b>Skjortor</b>	<b>1,5 kg</b>
Skjortor/blusar av bomull, linne, syntet eller blandmaterial.	
<b>Anvisning:</b> Tvättgods som du torktumlar och sedan stryker och hänger upp. Restfuktigheten blir då jämnt fördelad.	
<b>Super 40 ‘</b>	<b>1 kg</b>
Syntet och lätt bomull	
<b>Varmt</b> ☺	<b>3 kg</b> <b>max. tvättmängd för ylle/gosedjur i korgen: 1 full korg</b> <b>max. tvättmängd för skor i korgen: 1 par</b>
Tidsstyrda program för alla slags textilier förutom siden.	
Avsett för tidigare tumlad eller lätt fuktig tvätt samt eftertorkning av flerlayers, tjockt tvättgods.	
<b>Anvisningar</b>	
<ul style="list-style-type: none"> <li>■ Torka alltid ylle, sportskor och gosedjur i yllekorg.</li> <li>■ Tidsstyrda program känner inte av tvättgodsets restfuktighet automatiskt. Är tvätten fortfarande fuktig efter torktumling, kör om programmet och förläng programtiden, om det behövs. → "Programinställningar" på sidan 21</li> </ul>	

## P+ Programinställningar

Knappar	Indikeringar	Förklaringar och anvisningar
<b>Anvisning:</b> Du kan inte välja alla knappar och funktioner i varje program.		
<b>Steam (Ånginställning)</b>	  	Välj ångmängd i ångprogrammen  (normal),   (kraftig), till    (jättekraftig).
 <b>Level (Torkinställning)</b>  :		Välj en torkinställning som matchar den torkgrad du vill ha. Har du valt torkinställning, så ligger den kvar för valt program även efter att du slagit av maskinen. Undantag: inställningarna blir inte sparade för bomull.
Skåptorrt plus		Flerlagrigt, tjockt tvättgods som är svårtumlat.
Skåptorrt		Normalt, enlagers tvättgods.
Stryktorrt		Normalt, enlagers tvättgods som har rätt fuktighet för att stryka eller hänga upp efter torktumling.
<b>Adjust (Tørkegrad)</b> 	  	Är tvätten fortfarande för fuktig efter torktumling, så kan du anpassa torkinställningens torkgrad genom öka på den i steg från  till    . Det ger längre programtid men samma temperatur.  Har du anpassat torkgraden i ett program, så ligger inställningen kvar i programmet även när du slagit av maskinen.
<b>(Färdig om)</b> 	<b>1-24</b>	<b>Före programstart</b> kan du förinställa programslutet (Färdig om-tid) i timsteg (h=timme) upp till max. 24 h:  <ol style="list-style-type: none"> <li>Välj program. Du får upp programtiden för valt program t.ex. <b>1:45</b> (timmar:minuter) på displayen.</li> <li>Tryck på <b>(Färdig om)</b>  tills du får upp det antal timmar du vill ha på displayen. <b>Anvisning:</b> Använd <b>(Färdig om)</b>  + för att öka och <b>(Färdig om)</b>  - för att minska inställningen.</li> <li>Tryck på <b>Start/Pause</b> . Funktionen Välj starttid är på. Du får upp inställd tid t.ex. <b>8</b> på displayen före start och den räknar ned tills torkprogrammet börjar. Då får du upp programtiden.  <b>Anvisning:</b> Programtiden ingår i Färdig om-tiden.</li> </ol>
t.ex.  <b>0:40</b>		Torktiden i <b>tidsstyrda program</b> går att förlänga upp till max. 3 timmar och 30 minuter i 10-minuterssteg.

<p><b>(Strykfritt 60')</b>  60' <b>(Strykfritt 120')</b>  120'</p>	<p>Trumman snurrar med regelbundna intervall efter programslut för att undvika skrynkling. Du kan förlänga den automatiska strykfrifunktionen med 60 minuter efter varje program (med <b>(Strykfritt 60')</b>  60') eller med 120 minuter (med <b>(Strykfritt 120')</b>  120').</p>
<p><b>(Skontorkning)</b> </p>	<p>Sänkt temperatur för ömtåliga textilier som t.ex. polyakryl eller elastan, men kan ge längre torktid.</p>
<p><b>(Signal)</b> </p>	<p>Använd (Signal)  och ange om tumlaren ska ge signal vid programslut. Slår du på inställningen, så lyser kontrollampan i knappen och ljudsignalen är på.</p>



## Tvättgods

### Förbehandla tvätten

#### Varning

#### **Explosions-/brandrisk!**

Vissa objekt kan antändas vid torktumling så att maskinen börja brinna eller exploderar.

Ta ut tändare och tändstickor ur fickorna på plaggen.

#### **Obs!**

#### **Risk för skador på trumma och textilier!**

Finns det föremål i plaggens fickor kan du skada trumma och textilier vid användning. Töm alla fickor på plaggen på t.ex. metalldelar.

Förbered tvättgodset såhär:

- Knyt skärp och band till förkläden osv. eller använd tvättpåse.
- Torka alltid mycket små textilier, t.ex. barnstrumpor, tillsammans med större tvättplagg, t.ex. handdukar.
- Använd ett tidprogram för enskilda tvättplagg.
- Trikåstickade textilier som t.ex. T-shirtar och trikåplagg krymper ofta vid den första torktumlingen. Använd ett skonprogram.
- Låt inte syntettvätt bli snustorr. Det finns risk att tvätten blir skrynklig.
- Många tvätt- och klädvårdsmedel, t.ex. stärkelse eller sköljmedel, innehåller partiklar som kan avsätta sig på fuktighetsgivaren. Det kan försämra inte bara givarens funktion utan även torkresultatet.

#### **Anvisningar**

- Dosera tvätt- och sköljmedel enligt tillverkarens anvisningar för tvättgods som du ska tumla efter tvätt.
- Rengör fuktighetsgivaren regelbundet → *Sidan 34*.



### Sortera tvätten

**Anvisning:** Lägg i tvättgodset separat i maskinen. Undvik hopsnodd tvätt, så får du bättre slutresultat.

#### **Obs!**

#### **Risk för sakskador på tumlare och textilier!**

Tvättgods som inte tål torktumling kan skada maskinen och tvättgodset vid torktumling. Sortera tvätten efter tvättråden före torktumling:

- Går att torktumla
-  Torktumla på normal temperatur
-  Torktumla på låg temperatur
- Går inte att torktumla

Tänk på följande när du sorterar det du ska torktumla:

- Tumla bara tvättgods av samma tygsort och struktur tillsammans, så får du ett jämnt torkresultat. Tumla du tunna, tjocka eller flerlagres textilier tillsammans torkar de olika fort.
- Följ torkprogrammets torkanvisning. → "*Programöversikt*" på *sidan 19*

**Anvisning:** Tycker du tvätten är för fuktig efter tumling, så kan du välja ett tidsstyrt program för att torka klart den.

#### **Obs!**

#### **Risk för sakskador på maskin och textilier!**

Följande textilier går **inte** att torktumla:

- tvättgods nedsmutsat med lösningsmedel, vax eller fett.
- Otvättade textilier.
- Ej luftgenomsläppliga textilier, t.ex. gummerat tvättgods.
- Känsliga textilier, t.ex. siden och syntetgardiner.



## Så använder du maskinen

### Lägg i tvätten och slå på maskinen

**Anvisning:** Maskinen ska vara rätt installerad och ansluten. → *Sidan 11*

1. Förbered och sortera tvätten.
2. Tryck på  för att slå på maskinen.

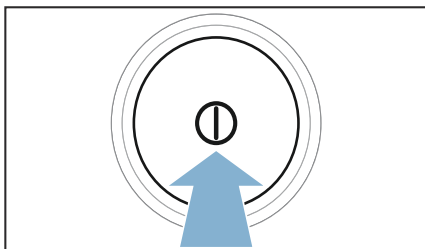

3. Öppna luckan.  
Kontrollera att trumman verkligen är tom. Töm den om så inte är fallet.

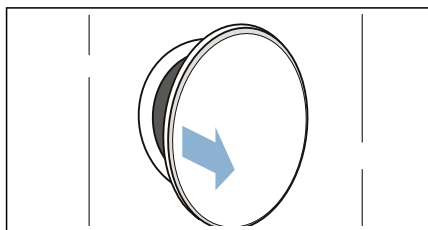

4. Skaka ur textilerna innan du lägger dem i trumman.

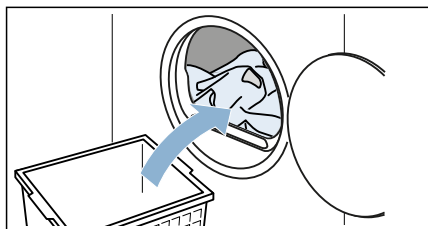

5. Stäng luckan.

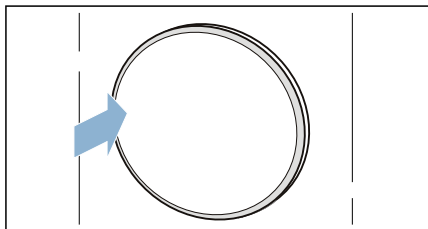

### Obs!

**Risk för saksador på maskin eller textilier!**

Kläm inte tvättgodset i luckan.

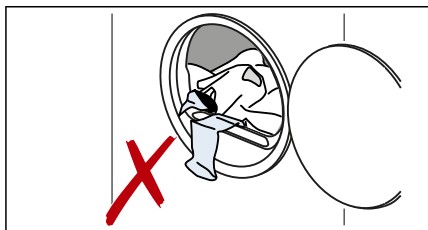

**Anvisning:** Trumbelysningen är tänd när du öppnar, stänger luckan samt slår på programmet. Trumbelysningen slår av automatiskt.

### Ställa in program

**Anvisning:** Är barnspärren på, så måste du slå av den innan du gör programinställningar. → *Sidan 13*

1. Välj det program du vill ha.  
→ "Programöversikt" på *sidan 19*



- Ställ in det program du vill ha med vredet.

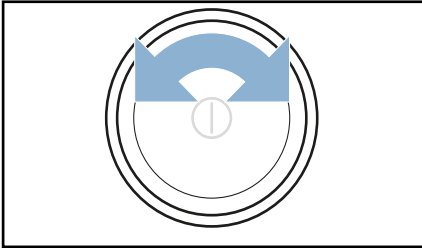

Du får upp programinställningarna på displayen.

- Anpassa programinställningarna, om det behövs.  
→ "Programinställningar" på sidan 21

## Slå på programmet

Tryck på **Start/Pause ►||**.

**Anvisning:** Vill du låsa programmet så att det inte går att ändra av misstag, så slår du på barnspärren. → Sidan 13

## Programkörning

Du får upp programstatusen på displayen.

**Anvisning:** Du får upp beräknad torktid för maximal tvättmängd när du väljer program. Fuktighetsgivaren känner av tvättgodsets restfuktighet vid torktumling. Maskinen anpassar sedan programtid och restidsvisning under gång beroende på restfuktigheten (förutom vid tidsstyrda program).

## Ändra program eller lägga i tvätt

Du kan ta ur eller lägga i tvätt samt ändra eller anpassa program närsomhelst under tumlingen.

- Öppna luckan eller tryck på **Start/Pause ►||** för att pausa.
- Lägga i eller ta ur tvätt.
- Välj annat program eller annan programinställning, om du vill.  
→ "Programöversikt" på sidan 19  
→ "Programinställningar" på sidan 21
- Stäng luckan.
- Tryck på **Start/Pause ►||**.

**Anvisning:** Programtiden på displayen blir uppdaterad efter tvättmängd och restfuktighet. De visade värdena kan ändra sig vid program- eller tvättmängdsändring.

## Avbryta program

Du kan avbryta programmet närsomhelst genom att öppna luckan eller trycka på **Start/Pause ►||**.

### Obs!

**Brandrisk! Tvätten kan börja brinna.**

Ta ur och bred ut tvätten om du avbryter programmet, så att värmen går ur.

## Programslut

Du får upp -  - på displayen

**sv** Så använder du maskinen

## Ta ur tvätten och slå av maskinen

1. Ta ur tvätten.

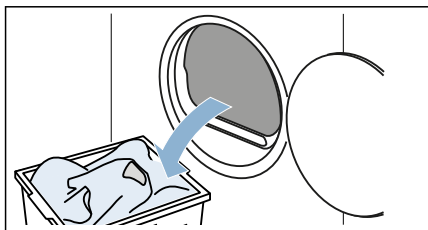

2. Tryck på ① för att slå av enheten.

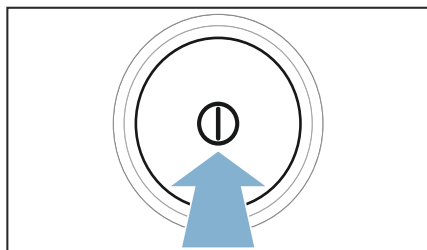

## Tömma kondensattanken

Maskinen är inställd på att tappa av kondensatet i kondensattanken vid leverans.

Du kan även tappa av kondensatet via en avloppsslang\* till avloppet. Tappar du av kondensatet i avloppet, så behöver du inte tömma kondensattanken vid och efter tumling.

1. Dra ut kondensattanken vågrätt.

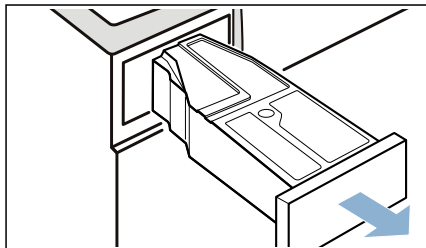

2. Häll ut kondensvattnet.

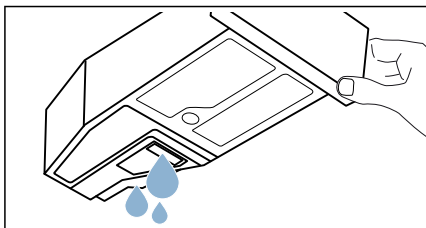

### Obs!

#### **Risk för hälso- och sakskador!**

Kondensatet är inte avsett som dricksvatten, det kan vara förorenat med ludd. Smutsigt kondensat kan skada hälsa och material. Drick eller återanvänd det inte.

\* som medföljer beroende på modell

3. Skjut in condensattanken så att den snäpper fast igen i maskinen.

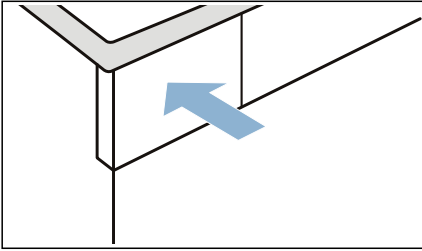

**Anvisning:** Silen i condensattanken filtrerar condensatet till autorengöringen av maskinen. Rengör silen genom att tömma ur condensatet. Kontrollera om det finns avlagringar i silen med jämna mellanrum och ta bort dem, om det behövs.

→ "Rengöra silen i condensattanken" på sidan 35

## Ta bort ludd

**Anvisning:** Luddfiltret fångar upp ludd och hår upp från tvätten vid torktumlingen. Igentäppt eller smutsigt luddfilter ger mindre luftflöde som begränsar maskinens kapacitet. Smutsigt luddfilter ger högre strömförbrukning och längre torktid.

**Rengör luddfiltret efter varje tumling:**

1. Öppna luckan och ta bort luddet från den.
2. Dra ut det tvådelade luddfiltret.

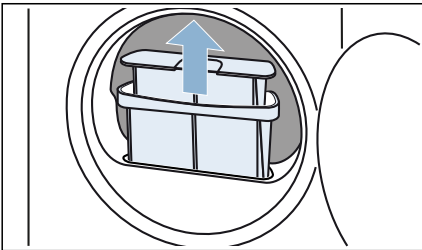

3. Ta bort luddet från fördjupningen i luddfiltret. Se till så att luddet inte faller ned i kanalen.

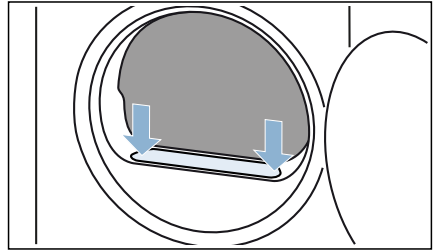

4. Dra isär det tvådelade luddfiltret.

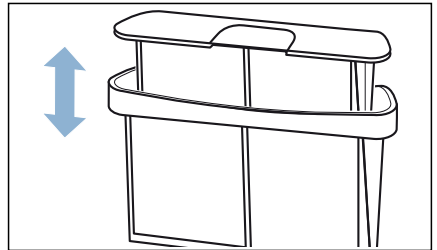

5. Fäll upp båda filtren.

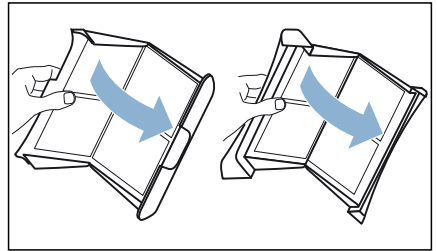

6. Ta bort luddet på båda silfiltren.

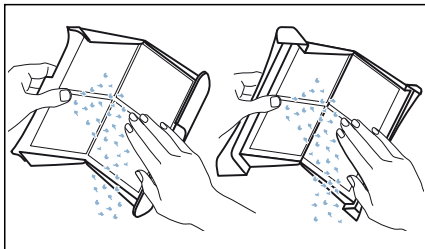

7. Skölj av luddet under rinnande varmvatten.

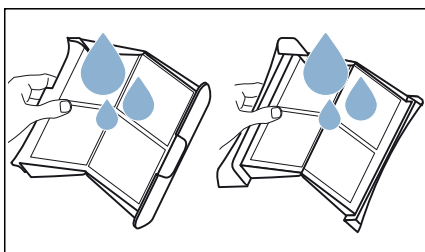

8. Torka av, fäll ihop och sätt i luddfiltren igen.

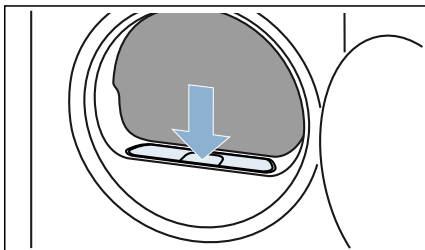

**Obs!**

**Material-/maskinskador**

Torktumlar du utan eller med trasigt luddfilter, så kan det ge maskinskador. Torktumla inte utan eller med trasigt luddfilter.

## Uppfräschning

Din maskin har program för utslätning och uppfräschning som du kan använda för att få bort lukt och skrynkling av torra textilier. Ångan slätar ut och fräschar upp kläderna.



### Anvisningar

- Sortera tvätten efter storlek, vikt, material och färg. Följ tvättråden och textiltillverkarens anvisningar.
- Du kan bara släta ut eller fräscha upp textilier med samma egenskaper samtidigt.
- Följande textilier går **inte** att släta ut och fräscha upp:
  - ylle, läder, textilier med metall-, trä- eller plastdelar.
  - vax- och oljerocker.
- Använd inte rengöringsmedel för torktumlare!
- Resultatet av uppfräschning och utslätning kan variera beroende på textiltyp, mängd och valt program.
- Maskinen låter extra mycket vid ångning.
- Vill du få optimalt resultat, ta ur och häng tvätten direkt efter programslut och låt den eftertorka på galge. Forma kläderna genom att dra i dem, om det behövs.

## Fylla på uppfräschningstanken

**Anvisning:** Väljer du ett ångprogram, så måste du fylla uppfräschningstanken med destillerat vatten.

1. Välj det ångprogram du vill ha.  
→ "Programöversikt" på sidan 19
2. Ställ in det ångprogram du vill ha.
3. Du får upp  på displayen

**Anvisning:** Får du inte upp  på displayen, så är uppfräschningstanken redan fylld med tillräcklig vattenvolym. Tryck på **Start/Pause**  för att starta ångprogrammet.

4. Dra ut kondensattanken vågrätt.

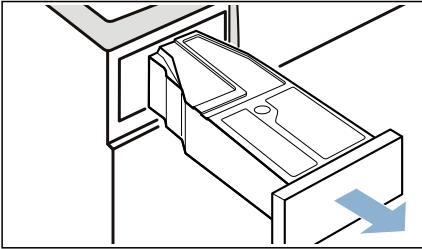

5. Håll destillerat vatten i påfyllningsöppningen med den medföljande kannan tills  slocknar på displayen.  
Se till så att du håller det destillerade vattnet i rätt påfyllningsöppning.

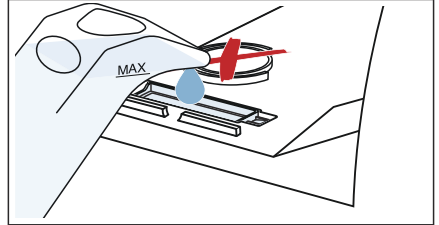

### Obs!

**Ludd smutsar ned maskinen, avlagringar kan skada den.**

Fyll bara uppfräschningstanken med destillerat vatten. Använd inte kondensat eller tillsatser!

**Anvisning:** Uppfräscharen förbrukar ca 4,5 dl destillerat vatten vid torktumling. Har du hållt i mer än 7 dl destillerat vatten i påfyllningsöppningen och  inte slocknat på displayen, så har du antingen hållt det destillerade vattnet i fel öppning eller så är maskinen inte i våg. Håll det destillerade vattnet i rätt påfyllningsöppning eller nivellera maskinen.

6. Skjut in kondensattanken så att den snäpper fast igen i maskinen.

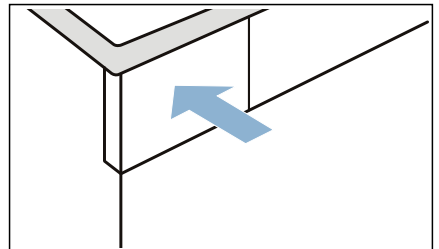

7. Tryck på **Start/Pause** .

## Rengör silen i uppfräschningstanken

Silen skyddar uppfräschningstanken mot smuts.

1. Dra ut kondensattanken vågrätt.

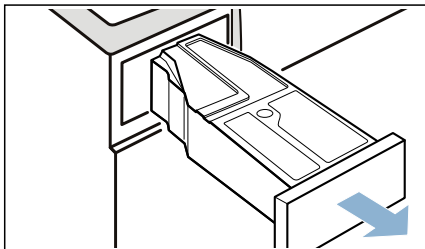

2. Ta ur och rengör silen under kran eller maskindiska.

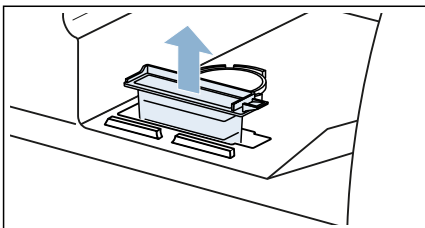

3. Sätt i silen igen.

**Obs!**

**Maskinen kan bli skadad!**

Använd bara maskinen med silfilter!

4. Skjut in kondensattanken så att den snäpper fast igen i maskinen.

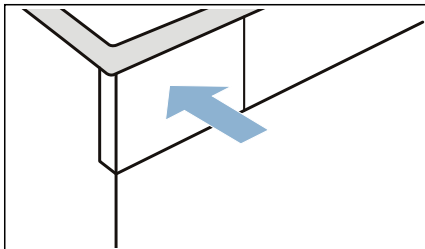

## Rengöra ångmunstycket

**Anvisning:** Ångmunstycket kan bli igensatt av t.ex. kalk- eller luddavlagringar.

1. Öppna luckan och tar bort skyddet till ångmunstycket med skruvmejsel.

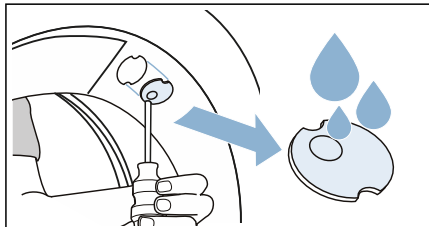

2. Rengör skyddet under rinnande vatten.
3. Tryck tillbaka skyddet i fästet.

## Ändra kondensatavtappningen

Maskinen är inställd på att tappa av kondensatet i kondensattanken vid leverans.

Du kan även tappa av kondensatet via avloppsslangen till avloppet. Tappar du av kondensatet i avloppet, så behöver du inte tömma kondensattanken vid och efter tumling.

### Så här ändrar du kondensatavtappningen:

1. Ta ut tillbehören ur trumman.

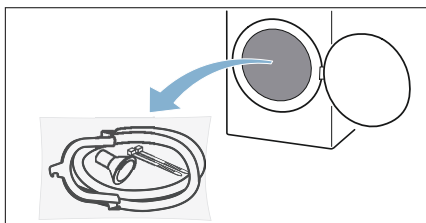

2. Ta ut alla delar ur påsen.

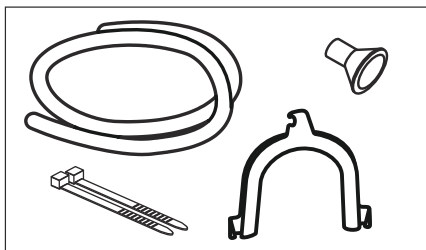

3. Lossa kondensatslangen från anslutningen.

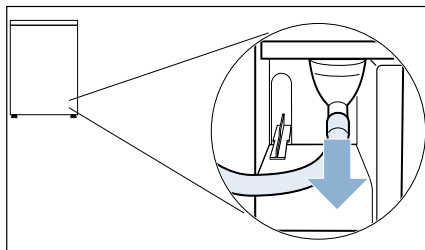

**Anvisning:** Kondensatslangen är fäst på anslutningen vid utleverans av maskinen.

4. Sätt kondensatslangen i parkeringsläget.

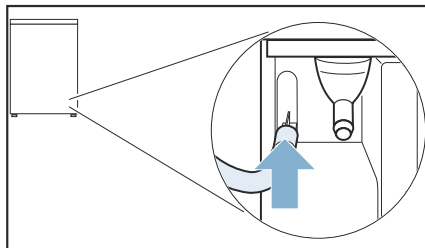

5. Ta ut avloppsslangen ur tillbehören och tryck fast på den lediga anslutningen ända in till anslaget.

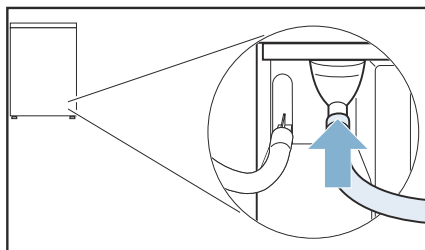

6. Fäst andra änden på avloppsslangen till övriga tillbehör beroende på anslutningssätt.

**Tvättställ:**

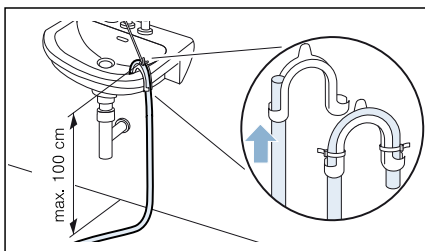

**Vattenlås:**

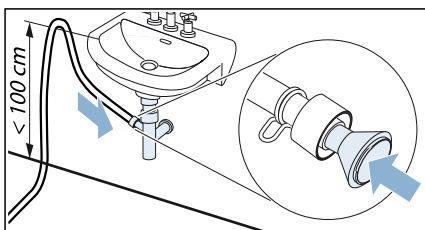

Fäst anslutningen med slangklämma (spännvidd 12-22 mm, finns att köpa i fackhandeln).

**Golvbrunn:**

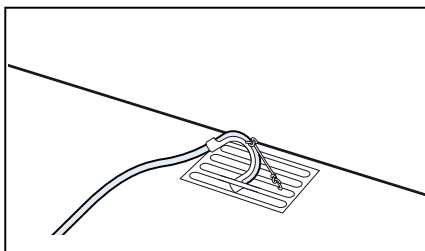

**Obs!**

**Risk för saksador på grund av läckor eller uttrinnande vatten.**

Sätt fast avloppsslangen ordentligt så att den inte lossnar. Gör inga veck på avloppsslangen. Höjdskillnaden mellan uppställningsytan och avloppet får vara max. 100 cm.

**Obs!**

**Stående vatten i maskinen kan ge saksador vid baksug.**

Kontrollera att vattnet rinner undan tillräckligt fort. Avloppet får inte vara stängt eller igensatt.

7. Dra ut condensattanken vågrätt och töm den.

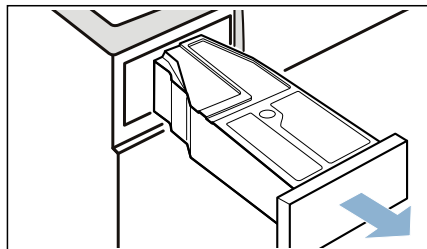

8. Vrid condensattanken 180° på underdelen och ta ur den isatta proppen.

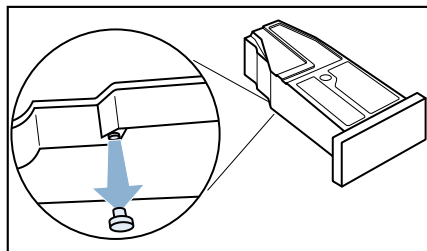

9. Vrid condensattanken ytterligare 180° och sätt proppen i fördjupningen på ovsidan av condensattanken.

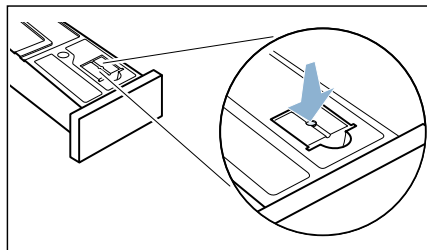



10. Dra ut filtret ur fästet.

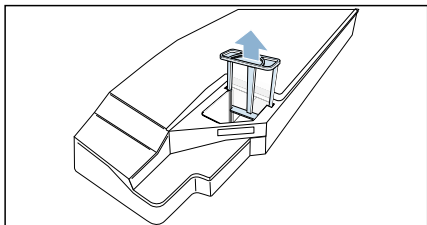

11. Sätt filtret i fördjupningen på kondensattanken.

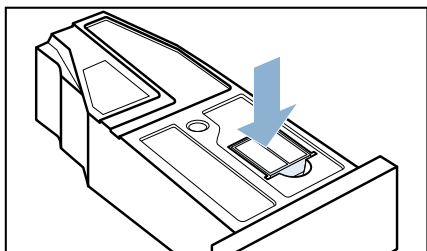

12. Skjut in kondensattanken så att den snäpper fast.

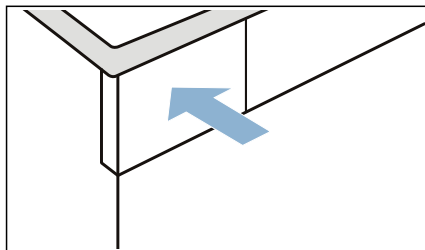

Nu tappar maskinen av kondensatet genom avloppsslangen direkt till avloppet eller handfatet.

**Anvisning:** Vill du leda av kondensatet till kondensattanken igen, gör momenten i omvänd ordning.

**Obs!**  
**Risk för sak- och maskinskador!**

Om du tappar av kondensatet i kondensattanken, så kan det tränga ut vätska ur anslutningen som kan leda till saksador. Fäst kondensatslangen på anslutningen innan du använder maskinen.



## Rengöring och underhåll

### Rengöra maskinen

#### Varning

#### Livsfara!

Maskinen är eldriven. Risk för elstötår om du kommer åt strömförande komponenter! Obs!

- Slå av maskinen. Gör maskinen strömlös (dra ur kontakten).
- Ta aldrig i kontakten med fuktiga händer.
- Dra alltid i kontakten när du drar ur, inte i sladden, annars kan du skada sladden.
- Gör inga tekniska förändringar på maskinen eller funktionerna.
- Det är bara våra servicetekniker och behörig elektriker som får reparera maskinen eller arbeta på den. Samma sak gäller vid sladdbyte, om det behövs.
- Reservsladdar går att beställa hos service.

#### Varning

#### Förgiftningsrisk!

Rengöringsmedel som innehåller lösningsmedel kan avge giftiga ångor. Använd inte rengöringsmedel som innehåller lösningsmedel.

#### Varning

#### Risk för elstötår/material-/maskinskador!

Om det kommer fukt i maskinen kan det kortsluta den.

Rengör inte maskinen med högtryckstvätt eller ångtvätt.

#### Obs!

#### Material-/maskinskador

Rengörings- och förbehandlingsmedel (t.ex. fläckborttagning, förbehandlingspray) kan skada maskinens ytor vid kontakt. Obs!

- Låt inte medlen komma i kontakt med maskinens ytor.
- Rengör bara maskinen med vatten och mjuk, fuktad trasa.
- Ta bort tvättmedelsstänk och andra rester direkt.

### Rengöra fuktighetsgivaren

**Anvisning:** Fuktighetsgivaren mäter tvättgodsets restfuktighet. Små partiklar av kalk eller tvätt- och sköljmedelsrester kan ge avlagringar när du använt maskinen ett tag. Du måste ta bort avlagringarna med jämna mellanrum, annars påverkar de torkresultatet negativt.

1. Öppna luckan.

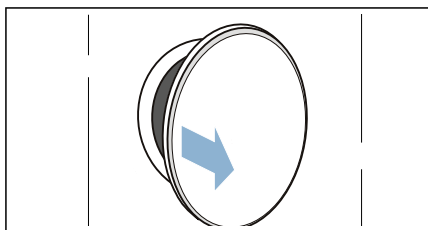

2. Rengör fuktighetsgivaren med disksvamp.

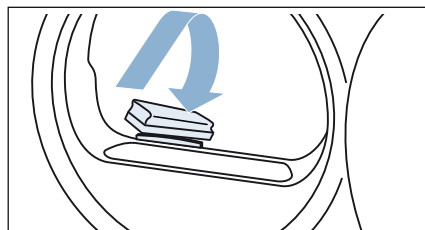

#### Obs!

#### Fuktighetsgivaren kan bli skadad.

Fuktighetsgivaren är av rostfritt stål. Rengör inte givaren med skurmedel och stålull.

## Rengöra silen i kondensattanken

**Anvisning:** Silen i kondensattanken renar kondensatet till autorengöringen av tumlaren.

1. Dra ut kondensattanken vågrätt.

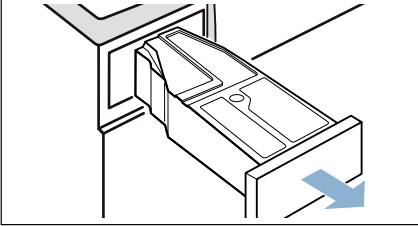

2. Häll ut kondensvattnet.
3. Ta bort silen.

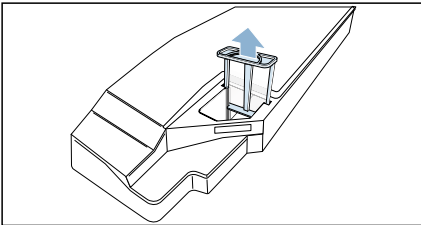

4. Rengör silen under varmt kranvatten eller maskindiska.
5. Snäpp fast silen.

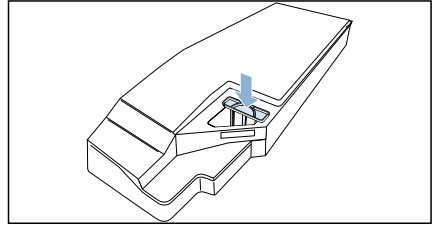





### Obs!

**Utan sil kan ludd hamna i tumlaren och skada den.**

Använd bara tumlaren med silfilter!

6. Skjut in kondensattanken så att den snäpper fast.

## Indikeringar på displayen

Fel	Orsak/Åtgärd
 på displayen och avbruten torktumling.	<ul style="list-style-type: none"> <li>■ Töm och sätt i kondensattanken. → <i>Sidan 26</i></li> <li>■ Tryck på Start/Pause ►  .</li> <li>■ Har du installerat avlopps slang som tillval, se till så att den: är rätt ansluten → <i>Sidan 31</i> inte har några veck inte är blockerad eller igensatt, t.ex. av avlagringar</li> </ul>
 på displayen.	Ta bort luddet. → <i>Sidan 27</i> Tryck på Start/Pause ►  .
 på displayen.	Inget fel. Värmeväxlaren självrengör automatiskt. Dra inte ut kondensattanken under det indikerade momentet.
 på displayen	Fyll på destillerat vatten i uppfräschningstanken. → <i>Sidan 29</i> Tryck på Start/Pause ►  .
Displayen slocknar och Start/Pause ►   blinkar.	Inget fel. Energisparläget är på .
* beroende på utförande och tillgängliga tillbehör	

**Anvisning:** Kan du inte åtgärda felet själv genom att slå av och på maskinen igen, kontakta service. → *Sidan 42*

## Hjälptill maskinen

Fel	Orsak/Åtgärd
Maskinen går inte igång.	<ul style="list-style-type: none"> <li>■ Kontrollera kontakten och säkringen.</li> <li>■ Kontrollera om du valt program.</li> <li>■ Kontrollera om luckan är stängd på maskinen.</li> <li>■ Kontrollera om barnspärren är på. Om ja, slå av barnspärren. → <i>Sidan 13</i></li> <li>■ Kontrollera om du valt Färdig om-tid. Det fördröjer starten av valt program.</li> </ul>
Tvätten blir skrynklig.	<ul style="list-style-type: none"> <li>■ Tvättmängden är överskriden eller så har du valt fel program för textilsorten. Du hittar all information som du behöver i programtabellen. → <i>Sidan 19</i></li> <li>■ Ta ut tvätten ur trumman direkt efter torktumling. Den blir skrynklig om den ligger kvar i trumman.</li> </ul>
Det läcker vatten.	Maskinen kanske står snett. Justera maskinen så att den är i våg. → <i>Sidan 11</i>

Maskinen ändrar visad programtid under torktumlingen.	Inget fel. Fuktighetsgivaren känner av tvättgodsets restfuktighet och anpassar programtiden (förutom i tidsstyrda program).
Tvätten blir inte riktigt torr eller är fortfarande för fuktig.	<ul style="list-style-type: none"> <li>■ Varm tvätt känns fuktigare vid programslut än vad den egentligen är. Bred ut tvätten och låt den svalna.</li> <li>■ Anpassa torkinställningen eller öka torkgraden. Det ger längre torktid men samma temperatur.</li> <li>■ Välj ett tidsstyrt program för att torka klart fuktig tvätt.</li> <li>■ Välj tidsstyrt program för små tvättmängder.</li> <li>■ Överskrid inte maximal tvättmängd för programmet. → <i>Sidan 19</i></li> <li>■ Rengör fuktighetsgivaren i trumman. Tunna kalkskikt eller tvätt- och sköljmedelsrester kan bli avsatta på givaren och försämra funktionen. → <i>Sidan 34</i></li> <li>■ Torktumlingen blev avbruten av strömavbrott, full kondensattank eller överskriden maxtorktid.</li> </ul> <p><b>Anvisning:</b> Följ även tvättråden. → <i>Sidan 23</i></p>
För lång torktid?	<ul style="list-style-type: none"> <li>■ Maskinen kan vara full med ludd. Det ger längre torktid. Ta bort luddet. → <i>Sidan 27</i></li> <li>■ Om maskinens luftintag är övertäckt eller blockerat kan torktiden bli längre. Håll luftintaget fritt.</li> <li>■ Om omgivningstemperaturen är lägre än 15°C och högre än 35°C, så kan det ge längre torktid.</li> <li>■ Om du inte har tillräcklig luftcirkulation i rummet kan torktiden bli längre. Kontrollera rumsventilationen.</li> </ul>
Fuktigheten i rummet ökar.	Kontrollera rumsventilationen.
Torkprogrammet avbrutet.	Blir torkprogrammet avbrutet pga. strömavbrott, slå på programmet igen eller ta ur och bred ut tvättgodset.
Konstiga ljud vid tumling.	Den automatiska rengöringen av värmeväxlaren ger ljud ifrån sig. Det är ingen indikation på maskinfel.
Maskinen känns kall trots torktumlingen.	Inget fel. Maskiner med värmepump torkar effektivare på låg temperatur.
Det rinner över vatten när du fyller på uppfräschningstanken.	Silen i uppfräschningstanken kan vara igensatt av avlagringar. Rengör filtret. → <i>Sidan 30</i>
Det finns restvatten i kondensattanken trots att maskinen är ansluten till avloppsslangen*.	Om avloppsslang* är installerad som tillval, så finns restvatten kvar i kondensattanken på grund av maskinens självrengöringsfunktion.
* beroende på utförande och tillgängliga tillbehör	

**Anvisning:** Kan du inte åtgärda felet själv genom att slå av och på maskinen igen, kontakta service. → *Sidan 42*



## Transport av tumlaren

### **⚠ Varning**

#### **Risk för personskada/materialskada/maskinskada!**

Tar du tag i maskinens utstickande delar (t.ex. luckan) för att lyfta eller flytta maskinen, så kan de gå av och ge personskador.

Ta inte tag i maskinens utstickande delar för att flytta maskinen.

### **⚠ Varning**

#### **Risk för personskador!**

- Maskinen är mycket tung. Lyft kan ge personskador.  
Lyft inte maskinen själv.
- Maskinen har vassa kanter som kan skära dig i händerna.  
Ta inte på maskinens vassa kanter.  
Använd skyddshandskar vid lyft.

#### **Förbered maskinen för transport såhär:**

1. Dra ut condensattanken vågrätt.

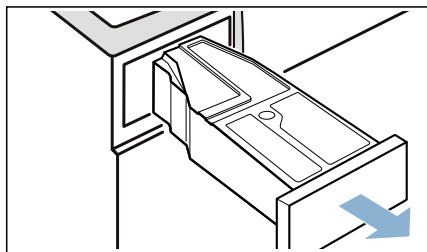

2. Töm condensattanken.

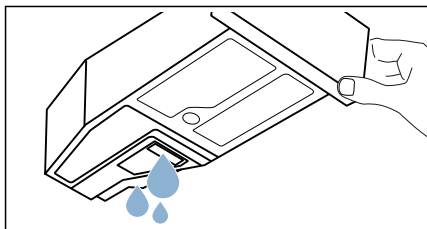

3. Skjut in condensattanken så att den snäpper fast igen i maskinen.

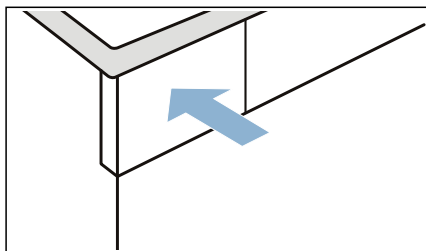

4. Tryck på ① för att slå på maskinen.

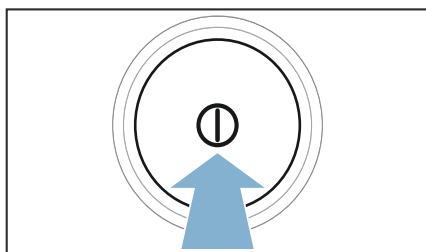

5. Välj det program du vill ha.

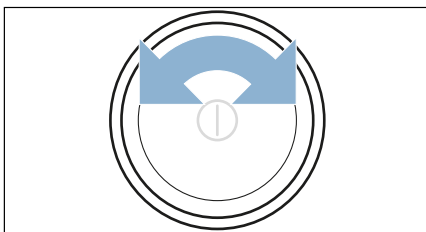

6. Tryck på **Start/Pause ▶||**.

7. Vänta 5 minuter.

Kondensatet blir urpumpat.

8. Ta bort ev. installerad avloppsslang från tvättfat, vattenlås eller golvbrunn. → *Sidan 31*

#### **Obs!**

Sätt fast avloppsslangen ordentligt på maskinen så att den inte lossnar. Gör inga veck på avloppsslangen.

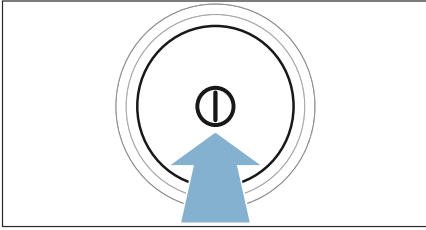
**9.** Slå av maskinen.**10.** Dra ur kontakten och gör maskinen strömlös.





Maskinen är klar för transport.

**Obs!****Risk för sak- och maskinskador!**

- Det finns lite restvatten kvar i maskinen trots urpumpningen. Restvattnet kan rinna ut och ge saksador. Det är därför du ska transportera maskinen upprätt.
- Maskinen innehåller kylmedium och kan bli skadad om du kör den direkt efter transport. Låt maskinen stå i två timmar före användning.

## Förbrukningsvärden

### Förbrukningstabell

Program	Tvättgodsets centrifugeringsvarvtal (i v/min.)	Tid** (i min.)		Effektförbrukning** (i kWh)	
 <b>Bomull</b>		<b>9 kg</b>	<b>4,5 kg</b>	<b>9 kg</b>	<b>4,5 kg</b>
Skåptorrt  *	1400	204	126	1,91	1,06
	1000	226	131	2,12	1,20
	800	251	161	2,35	1,37
Stryktorrt  *	1400	138	83	1,36	0,84
	1000	164	99	1,62	0,98
	800	190	115	1,88	1,17
<b>Syntet</b>		<b>3,5 kg</b>		<b>3,5 kg</b>	
Skåptorrt  *	800	55		0,51	
	600	71		0,66	

Använd maskinen med ansluten, extern kondensatavtappningsslang vid kontroll enligt gällande EN61121. → *Sidan 31*

\* Programinställning för kontroll enligt gällande EN61121.

\*\* Värdena kan avvika från angivna värden beroende på textiltyp, tvättgodsets sammansättning, restfuktighet, mängd samt omgivning och torkinställning.

### Effektivaste programmet för bomullstextilier

Följande standardbomullsprogram (märkta med ) är avsedda för normalvåt bomullstvätt och torktumlar tvätten effektivast i förhållande till den kombinerade effektförbrukningen.

Standardprogram för bomull enligt gällande EU-förordning 932/2012			
Program + torkinställning	Tvättmängd (i kg)	Effektförbrukning (i kWh)	Programtid (i min.)
 Bomull+ Skåptorrt 	9/4,5	2,12/1,20	226/131

Programinställning för kontroll och energimärkning enligt direktiv 2010/30/EU.





## Tekniska data

**Mått:**

85 x 60 x 60 cm  
(höjd x bredd x djup)

**Vikt:**

ca 57 kg

**Maximal tvättmängd:**

9 kg

**Anslutningsspänning:**

220 - 240 V

**Anslutningseffekt:**

max. 1600 W

**Avsäkring:**

10 A

**Trumbelysning\*****Omgivningstemperatur:**

5 - 35°C

**Effektförbrukning i avstängt läge:**

0,10 W

**Effektförbrukning i standbyläge (inte avstängd):**

0,10 W



## Återvinning



Släng förpackning och maskin i återvinningen.

Maskinen är märkt enligt EU-direktiv 2012/19/EG om elektriskt och elektroniskt avfall (Waste electrical and electronic equipment – WEEE).

Direktivet anger ramarna för återtagande och återvinning av uttjänta maskiner inom EU.

Tumlarens värmeväxlare innehåller hermetiskt försluten komponent med fluorerad växthusgas.

<b>Växthusgas:</b>	<b>R134a</b>
<b>Påfyllningsmängd (kg):</b>	0,220
<b>Totalt GWP (tCO<sub>2</sub>):</b>	0,315

\* beroende på tumlarens utförande

## Service

Kan du inte åtgärda felet själv genom att slå av och på maskinen igen, kontakta service. → Se den medföljande förteckningen över serviceställen eller omslaget.

Vi hjälper dig att lösa problemet och undviker onödiga besök av servicetekniker.

Ange maskinens produktnummer (E-nr) och tillverkningsnummer (FD-nr) när du kontaktar service.

E-Nr. _____	FD _____
-------------	----------

E-nr            Produktnummer  
FD            Tillverkningsnummer

Uppgifterna hittar du här på modellerna\*:

på insidan av luckan\*/öppnad servicelucka\* och på baksidan av maskinen.

### **Lita på tillverkarens kompetens.**

Kontakta oss. Då kan du vara säker på att det är en utbildad servicetekniker som gör reparationen med originalreservdelar.



## Råd och reparation vid fel

S 0771 11 22 77 (local rate)

Olika länders kontaktuppgifter hittar du i bifogad förteckning över Serviceställen.

BSH Hausgeräte GmbH  
Carl-Wery-Straße 34  
81739 München  
GERMANY  
[siemens-home.com](http://siemens-home.com)

Tillverkas av BSH Hausgeräte GmbH under varumärkeslicens från Siemens AG



9001223787 (9607)