

SIEMENS



Kalusteisiin sijoitettava uuni

CM633GB.1S

siemens-home.bsh-group.com/welcome

fi Käyttöohje

Register
your
product
online

Sisällysluettelo

	Määräystenmukainen käyttö	4		Mikroaaltouuni	17
	Tärkeitä turvaohjeita	4	Astia	17	
	Yleistä	4	Mikroaaltotehot	17	
	Mikroaalto	5	Yhdistetyn mikroaaltokäytön ja uunitoiminnon säättäminen	17	
	Vaurioiden syyt	7	Mikroaaltokäytön säättäminen	18	
	Yleistä	7		Puhdistusaine	18
	Mikroaalto	7	Soveltuvat puhdistusaineet	18	
	Ympäristönsuojelu	8	Laitteen pitäminen puhtaana	19	
	Energiansäästö	8		Ristikot	20
	Ympäristöystävällinen hävittäminen	8	Ristikoiden irrotus ja asennus	20	
	Tutustuminen laitteeseen	9		Laitteen luukku	21
	Ohjauspaneeli	9	Luukun suojuksen irrotus	21	
	Valitsimet	9	Luukun lasien irrotus ja asennus	21	
	Näyttö	9		Mitä tehdä häiriön sattuessa?	23
	Käyttötavat-valikko	10	Vianetsintätaulukko	23	
	Uunitoiminnot	10	Maksimi käyttöaika ylittynyt	23	
	Lisätietoja	11	Uunitilan lamput	23	
	Uunitilaan liittyvät toiminnot	11		Huoltopalvelu	24
	Varusteet	11	Mallinumero ja sarjanumero	24	
	Mukana toimitetut varusteet	11		Ruoat	24
	Varusteiden asettaminen uuniin	12	Asetuksia koskevia ohjeita	24	
	Lisävaruste	12	Ruoan valitseminen	24	
	Ennen ensimmäistä käyttöä	13	Ruoan valinta	25	
	Ensimmäinen käyttöönotto	13		Testattu kokeittiössämme	25
	Uunitilan ja varusteiden puhdistus	13	Silikonivuoat	25	
	Koneen käyttö	13	Kakut ja pienet leivonnaiset	25	
	Laitteen kytkeminen päälle ja pois päältä	13	Leipä ja sämpylät	28	
	Toiminnon käynnistäminen tai keskeyttäminen	13	Pizza, quiche ja suolaiset leivonnaiset	30	
	Käyttötavan säättäminen	14	Laatikkoruoka, paistos ja kohokas	31	
	Uunitoiminnon ja lämpötilan asettaminen	14	Lintu	32	
	Pikakuumennus	14	Liha	34	
	Aikatoiminnot	14	Kala	37	
	Hälytin	15	Vihannekset ja lisukkeet	39	
	Toiminta-aika	15	Jälkiruoka	40	
	Päätymisaika	15	Eco-uunitoiminto	41	
	Lapsilukko	16	Akryyliamidi elintarvikkeissa	42	
	Aktivointi ja deaktivointi	16	Kuivaaminen	43	
	Perusasetukset	16	Umpioiminen	43	
	Asetusten muuttaminen	16	Sulatus	44	
	Asetukset	16	Ruokien lämmittäminen mikroaaltouunilla	45	
	Kellonajan muuttaminen	16	Lämpimänäpito	47	
			Testiruokat	47	

Lisätietoja tuotteista, varusteista, varaosista ja palveluista löydät Internetistä: www.siemens-home.bsh-group.com/fi ja Online-Shopista: www.siemens-home.bsh-group.com/eshops



Määräystenmukainen käyttö

Lue tämä käyttöohje huolellisesti. Vasta sitten voit käyttää laitettasi turvallisesti ja oikein. Säilytä käyttö- ja asennusohje myöhempää käyttöä tai seuraavaa käyttäjää varten.

Tämä laite on tarkoitettu ainoastaan kalusteeseen asennettavaksi. Noudata asennusohjeita.

Tarkasta laite, kun olet purkanut sen pakkauksesta. Jos laitteessa on kuljetusvaurioita, älä kytke laitetta käyttöön.

Ilman pistoketta olevan laitteen saa liittää vain valtuutettu asentaja. Takuu ei kata virheellisestä liitännästä johtuvia vaurioita.

Tämä laite on tarkoitettu yksityisille kotitalouksille ja kodinomaiseen ympäristöön. Käytä laitetta vain ruokien ja juomien valmistukseen. Pidä laitetta käytön aikana silmällä. Käytä laitetta vain suljetuissa tiloissa.

Tämä laite on tarkoitettu käytettäväksi enintään 4000 metrin korkeudella merenpinnasta.

Laitetta voivat käyttää yli 8-vuotiaat lapset ja henkilöt, joiden fyysiset ominaisuudet, aistit tai henkiset valmiudet ovat rajoittuneet tai joilta puuttuu tarvittava kokemus ja osaaminen, jos heitä valvoo heidän turvallisuudestaan vastaava henkilö tai heitä on opastettu laitteen turvallisessa käytössä ja he ovat ymmärtäneet laitteen vaarat.

Lapset eivät saa leikkiä laitteella. Lapset eivät saa puhdistaa tai huoltaa laitetta, paitsi jos he ovat täyttäneet 15 vuotta ja heidän toimiaan valvotaan.

Pidä alle 8-vuotiaat lapset poissa laitteen ja liitäntäjohdon läheltä.

Laita varuste aina oikein päin uunitilaan.

→ "Varusteet" sivulla 11

Tärkeitä turvaohjeita

Yleistä

Varoitus – Palovaara!

- Uunitilassa säilytettävät, palavat esineet voivat syttyä palamaan. Älä säilytä palavia esineitä uunitilassa. Älä avaa laitteen luukkuja, jos laitteesta tulee savua. Kytke laite pois päältä ja irrota verkkopistoke tai kytke sulake sulakerasiassa pois päältä.
- Irralliset ruoantähteet, rasva ja paistolieri voi syttyä palamaan. Poista ennen käyttöä karkea lika uunitilasta, lämmityselementeistä ja varusteista.
- Laitteen luukkuja avattaessa muodostuu ilmavirta. Leivinpaperi voi koskettaa kuumennuselementtejä ja syttyä palamaan. Älä laita irrallista leivinpaperia varusteen päälle, kun esilämmität uunin. Laita leivinpaperin päälle aina painoksi astia tai uunivuoka. Levitä leivinpaperi vain tarvittavalle alueelle. Leivinpaperi ei saa ulottua varusteen ulkopuolelle.

Varoitus – Palovamman vaara!

- Laite kuumenee hyvin kuumaksi. Älä kosketa uunitilan kuumia sisäpintoja tai kuumennuselementtejä. Anna laitteen jäähtyä aina. Pidä lapset poissa laitteen läheltä.
- Varusteet ja astiat kuumenevat hyvin kuumiksi. Käytä aina patalappuja, kun otat kuumat varusteet tai astiat uunista.
- Alkoholihöyryt voivat syttyä kuumassa uunissa. Älä valmista ruokia, joissa on runsaasti väkevää alkoholia. Käytä vain väkeviä alkoholijuomia vain pieniä määriä. Avaa laitteen luukku varovasti.

Varoitus – Palovamman vaara!

- Käden ulottuvilla olevat osat kuumenevat käytössä. Älä kosketa kuumia osia. Pidä lapset poissa laitteen läheltä.
- Laitteesta voi tulla kuumaa höyryä, kun avaat laitteen luukun. Höyry ei ole lämpötilasta riippuen näkyvää. Älä ole liian lähellä laitetta, kun avaat luukun. Avaa laitteen luukku varovasti. Pidä lapset poissa laitteen läheltä.
- Kuumassa uunitilassa oleva vesi voi höyrystyä kuumaksi höyryksi. Älä kaada koskaan vettä kuumaan uuniin.

⚠️ Varoitus – Loukkaantumisvaara!

- Laitteen luukun naarmuuntunut lasi voi särkyä. Älä käytä puhdistuslastaa, voimakkaita tai hankaavia puhdistusaineita.
- Laitteen luukun saranat liikkuvat, kun luukku avataan ja suljetaan, ja ne voivat takerrella. Älä tartu saranoiden alueelle.

⚠️ Varoitus – Sähköiskun vaara!

- Epäasianmukaiset korjaukset ovat vaarallisia. Vain koulutukseemme osallistunut huoltopalvelun tekniikko saa tehdä korjauksia ja vaihtaa vaurioituneita liitäntäjohtoja. Jos laite on rikki, irrota verkkopistoke tai kytke sulake sulakerasiassa pois päältä. Soita huoltopalveluun.
- Sähkölaitteiden johdon eriste voi sulaa laitteen kuumissa osissa. Varo, että sähkölaitteiden liitäntäjohto ei joudu kosketuksiin laitteen kuumien osien kanssa.
- Laitteeseen pääsevä kosteus voi aiheuttaa sähköiskun. Älä käytä painepesuria tai höyrysuihkua.
- Viallinen laite voi aiheuttaa sähköiskun. Älä kytke viallista laitetta päälle. Irrota verkkopistoke tai kytke sulake sulakerasiassa pois päältä. Soita huoltopalveluun.

⚠️ Varoitus – Magneetin aiheuttamat vaarat!

Ohjauspaneelissa tai valitsimissa on kestromagneetteja. Magneetit voivat vaikuttaa elektronisiin implanteihin, esimerkiksi sydämentahdistimiin tai insuliinipumppuihin. Henkilöiden, joilla on elektronisia implantteja, pitää olla 10 cm:n etäisyydellä ohjauspaneelistä.

Mikroaalto**⚠️ Varoitus – Palovaara!**

- Laitteen määräysten vastainen käyttö on vaarallista ja voi aiheuttaa vaurioita. Elintarvikkeiden tai vaatteiden kuivaaminen, tohveleiden, jyvä- tai viljatyyneiden, pesusienten, kosteiden pesukintaiden tai vastaavien lämmittäminen on kielletty. Esimerkiksi lämmitetyt tohvelit, jyvä- tai viljatyyneyt voivat syttyä palamaan vielä tuntien kuluttua. Käytä laitetta vain ruokien ja juomien valmistukseen.

- Elintarvikkeet voivat syttyä palamaan. Älä lämmitä elintarvikkeita lämpimänäpito-pakkauksissa. Älä lämmitä elintarvikkeita muovi-, paperi- tai muissa helposti palavissa astioissa ilman valvontaa. Älä säädä liian korkeaa mikroaaltotehoa tai liian pitkää aikaa. Noudata tämän käyttöohjeen ohjeita. Älä kuivaa elintarvikkeita mikrossa. Älä sulata tai lämmitä elintarvikkeita, joissa on niukasti vettä, kuten esim. leipää, liian suurella mikroaaltoteholla tai liian pitkää aikaa.
- Ruokaöljy voi syttyä palamaan. Älä lämmitä pelkkää ruokaöljyä mikrossa.

⚠️ Varoitus – Räjähdyksivaara!

Tiukasti suljetuissa astioissa olevat nesteet tai muut elintarvikkeet voivat räjähtää. Älä kuumenna nesteitä tai muita elintarvikkeita tiukasti suljetuissa astioissa.

⚠️ Varoitus – Palovamman vaara!

- Elintarvikkeet, joissa on kiinteä kuori tai nahka, voivat haljeta räjähdysmäisesti kuumennuksen aikana tai myös vielä kuumentamisen jälkeen. Älä kypsennä kananmunia kuorineen tai lämmitä kovaksi keitettyjä munia. Älä kypsennä kuorellisia äyriäisiä. Paistettujen munien ja lasissa hyydytettujen munien keltuainen on ensin rikottava. Elintarvikkeissa, joissa on kiinteä kuori tai nahka, kuten esim. omenat, tomaatit, perunat tai makkarat, kuori voi haljeta. Pistele kuoreen tai nahkaan reikiä ennen lämmittämistä.
- Vauvanruoassa oleva lämpö ei jakaudu tasaisesti. Älä lämmitä vauvanruokia suljetuissa astioissa. Poista aina kansi tai tutti. Sekoita tai ravista kunnolla lämmittämisen jälkeen. Tarkasta lämpötila ennen kuin annat ruokaa lapselle.
- Kuumat ruoat säteilevät lämpöä. Astia voi kuumentua kuumaksi. Käytä aina patalappua, kun otat kuumat varusteet tai astiat uunista.
- Ilmatiiviisti pakattujen elintarvikkeiden pakkaus voi haljeta. Noudata aina pakkauksessa olevia ohjeita. Käytä aina patalappua, kun otat ruoat uunista.
- Käden ulottuvilla olevat osat kuumenevat käytössä. Älä kosketa kuumia osia. Pidä lapset poissa laitteen läheltä.

- Laitteen määräysten vastainen käyttö on vaarallista ja voi aiheuttaa vaurioita. Kiellettyä on ruokien tai vaatteiden kuivaaminen, tohveleiden, jyvä- tai viljatyynyjen, pesusienien, kosteiden pesulappujen ja vastaavien lämmittäminen. Esimerkiksi ylikuumentuneet tohvelit, jyvä- tai viljatyyny, pesusienet, kosteat pesulaput tai vastaavat voivat aiheuttaa palovammoja

⚠ Varoitus – Palovamman vaara!

- Nesteitä kuumennettaessa voi esiintyä viivästynyttä kiehumista. Se tarkoittaa, että kiehumislämpötila saavutetaan ilman, että nesteessä näkyy tyyppillisiä höyrykuplia. Jo astian pienikin tärinä voi aiheuttaa sen, että kuuma neste kiehuu yhtäkkiä voimakkaasti yli ja roiskuu. Laita kuumentaessasi aina lusikka astiaan. Näin vältetään viivästynyt kiehuminen.

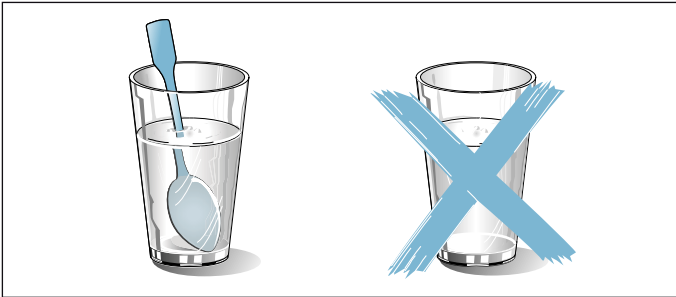

⚠ Varoitus – Loukkaantumisvaara!

- Sopimaton astia voi haljeta. Posliinisten ja keraamisten astioiden kahvoissa ja kansissa voi olla pieniä reikiä. Näiden reikien takana on ontto tila. Onttoon tilaan päässyt kosteus voi aiheuttaa astian halkeamisen. Käytä vain mikrokäyttöön soveltuvia astioita.
- Metalliset astiat ja kulhot, tai astiat, joissa on metalliosia, voivat aiheuttaa pelkässä mikroaaltokäytössä kipinöintiä. Laitte vaurioituu. Älä käytä pelkässä mikroaaltokäytössä koskaan metalliastioita.

⚠ Varoitus – Sähköiskun vaara!

Laitteessa on korkeajännitettä. Älä poista ulkokuorta.

⚠ Varoitus – Vakavien terveysvahinkojen vaara!

- Puutteellinen puhdistus voi ajan mittaan aiheuttaa laitteen ulkopinnan vaurioitumisen. Mikroaaltoenergiaa voi päästä ulos laitteesta. Puhdista laite säännöllisesti ja poista elintarvikkejäämät heti. Pidä uunitila, luukun tiiviste, luukku ja luukun lukko aina puhtaina.

- Jos uuninluukku tai luukun tiiviste on vaurioitunut, mikroaaltoenergiaa voi päästä ulos laitteesta. Älä käytä laitetta, jos uuninluukku, luukun tiiviste tai luukun muovikehys on vaurioitunut. Soita huoltoon.
- Ilman ulkokuorta olevasta laitteesta voi päästä ulos mikroaaltoenergiaa. Älä poista koskaan ulkokuorta. Käännä huolto- ja korjaustöissä huoltopalvelun puoleen.

Vaurioiden syyt

Yleistä

Huomio!

- Varuste, folio, leivinpaperi tai astia uunin pohjalla: älä aseta varusteita uunin pohjalle. Älä levitä minkään tyyppistä foliota tai leivinpaperia uunin pohjalle. Älä aseta uunin pohjalle astiaa, kun lämpötilaksi on asetettu yli 50 °C. Seurauksena on kosketuspinnan ylikuumentuminen. Leipomis- ja paistoajat eivät enää pidä paikkaansa ja emali vaurioituu.
- Alumiinifolio: uunitilassa oleva alumiinifolio ei saa koskettaa luukun lasia. Luukun lasiin voi muodostua pysyviä värjäytyksiä.
- Vettä kuumassa uunitilassa: älä kaada koskaan vettä kuumaan uuniin. Siitä muodostuu vesihöyryä. Lämmönvaihtelu voi aiheuttaa emalivaurioita.
- Kosteus uunitilassa: uunitilassa pitkään oleva kosteus voi aiheuttaa korroosiota. Anna uunitilan kuivua käytön jälkeen. Älä säilytä kosteita elintarvikkeita pitkään suljetussa uunissa. Älä varastoi ruokia uunitilassa.
- Jäähtyminen laitteen luukku avoimena: kun olet käyttänyt laitetta korkeassa lämpötilassa, anna uunitilan jäähtyä luukku suljettuna. Älä laita mitään laitteen luukun väliin. Vaikka luukku on vain raollaan, viereiset kalusteet voivat ajan myötä vaurioitua. Anna uunitilan kuivua avoimena vain, kun käytössä on muodostunut runsaasti kosteutta.
- Hedelmämenu: älä täytä leivinpeltiä liian täyteen, kun kypsennät hyvin mehukasta hedelmäpiirakkaa. Pelliltä valuva hedelmämehu aiheuttaa tahroja, joita ei saa poistettua. Jos mahdollista, käytä syvempää uunipannua.
- Runsaasti likaantunut tiiviste: jos tiiviste on hyvin likainen, laitteen luukku ei sulkeudu käytössä enää kunnolla. Viereiset kalusteet voivat vahingoittua. Pidä tiiviste puhtaana.
- Laitteen luukku istuimena ja säilytystilana: Älä nojaa tai istuudu laitteen luukun päälle tai riipu siitä. Älä aseta astioita tai varusteita laitteen luukun päälle.
- Varusteen työntäminen paikalleen: varuste voi laitteen mallista riippuen naarmuttaa luukun lasia, kun laitteen luukku suljetaan. Työnnä varuste uunitilaan aina vasteeseen saakka.
- Laitteen kuljetus: älä kannata tai kannattele laitetta luukun kahvasta. Kahva ei kestä laitteen painoa ja se saattaa murtua.

Mikroaalto

Huomio!

- Kipinöiden muodostuminen: metallin, esim. lusikka lasissa, pitää olla vähintään 2 cm:n päässä uunin seinistä ja luukun sisäpinnasta. Kipinät voivat rikkoa luukun sisälasin.
- Varusteiden yhdistäminen: älä yhdistä ritilää uunipannun kanssa. Jos varusteet laitetaan uuniin suoraan päällekkäin, seurauksena voi olla kipinöiden muodostuminen. Laita varusteet kulloinkin omalle kannatinkorkeudelleen.
- Pelkkä mikroaaltokäyttö: käytettäessä vain mikroaaltotoimintoa ei voida käyttää uunipannua tai leivinpeltiä. Seurauksena voi olla kipinöiden muodostuminen, ja uunitila vaurioituu. Käytä laskualustana mukana toimitettua ritilää tai mikroaaltotoimintoa yhdessä jonkin uunitoiminnon kanssa.
- Alumiinivuokat: älä käytä laitteessa alumiinivuokaa. Muodostuvat kipinät vaurioittavat laitetta.
- Mikroaaltokäyttö ilman ruokia: laitteen käyttö ilman uunitilassa olevaa ruokaa aiheuttaa ylikuormituksen. Älä käynnistä mikroaaltouunia ilman, että uunitilassa on ruokaa. Poikkeuksena on lyhyt astiatesti. → "Mikroaaltouuni" sivulla 17

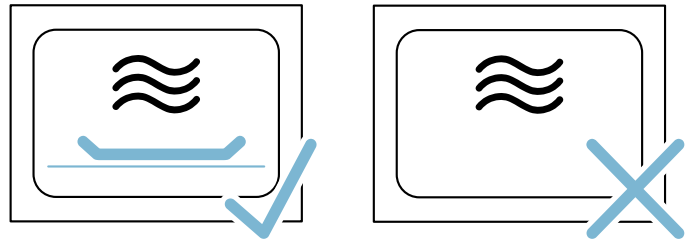

- Mikro-popcornit: älä valitse liian korkeaa mikroaaltotehoa. Käytä korkeintaan 600 W:n tehoa. Laita popcorn-pussi aina lasilautaselle. Ylikuormitus voi särkeä luukun lasin.

Ympäristönsuojelu

Uusi laitteesi on erityisen energiatahokas. Tässä annamme vihjeitä, miten voit säästää laitetta käyttäessäsi vielä enemmän energiaa, ja kerromme laitteen asianmukaisesta hävittämisestä.

Energiansäästö

- Esilämmitä laite vain, kun ruokaohjeessa tai käyttöohjeen taulukossa kehotetaan niin tekemään.
- Anna pakastettujen elintarvikkeiden sulaa ennen kuin laitat ne uuniin.

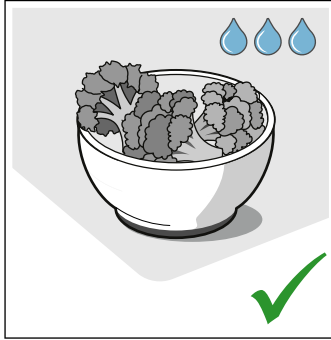
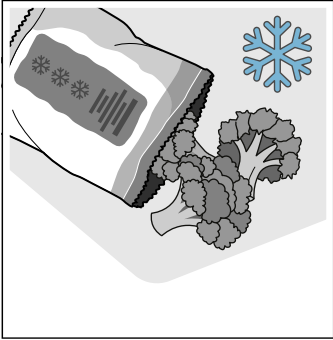

- Käytä tummia, mustaksi maalattuja tai emaloituja kakkuvuokia. Ne ottavat hyvin lämpöä vastaan.

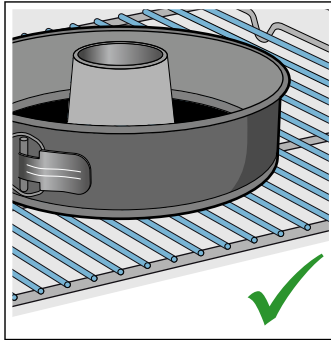
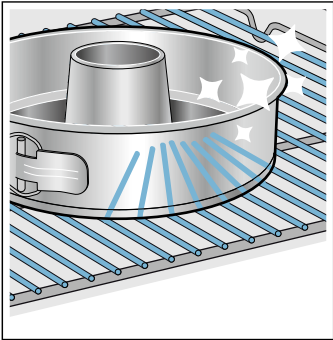

- Poista uunista kaikki varusteet, joita et tarvitse.

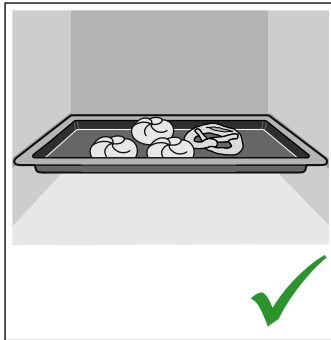
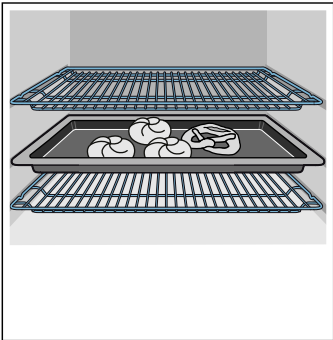

- Avaa laitteen luukku käytön aikana mahdollisimman harvoin.

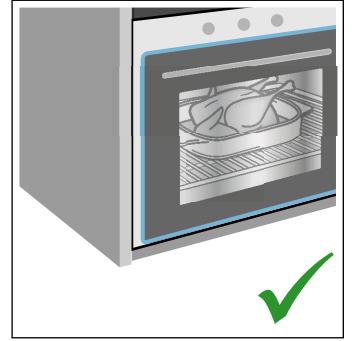
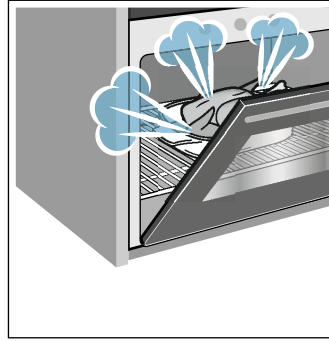

- Paista useampia kakkuja mieluiten peräjälkeen. Uunitila on vielä lämmin. Se lyhentää toisen kakun paistoaikaa. Voit laittaa myös 2 pitkänmallista vuokaa vierekkäin uuniin.

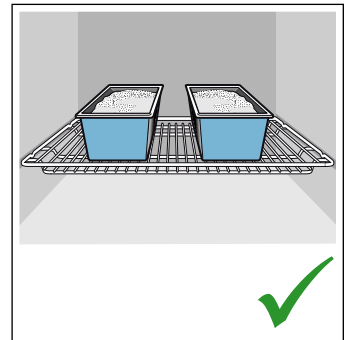
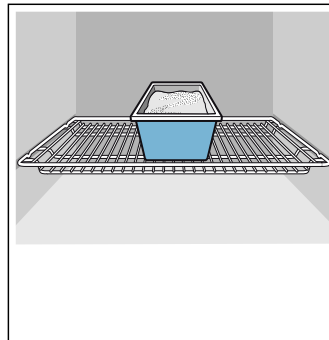

- Jos kypsymisaika on pitkä, voit kytkeä uunin 10 minuuttia ennen kypsennysajan päättymistä pois päältä ja käyttää jälkilämmön loppukypsentämiseen.

Ympäristöystävällinen hävittäminen

Hävitä pakkaus ympäristöystävällisesti.



Tämän laitteen merkintä perustuu käytettyjä sähkö- ja elektroniikkalaitteita (waste electrical and electronic equipment - WEEE) koskevaan direktiiviin 2012/19/EU.

Tämä direktiivi määrittää käytettyjen laitteiden palautus- ja kierrätys-säännökset koko EU:n alueella.

Tutustuminen laitteeseen

Tässä luvussa selostamme näytöt ja valitsimet. Lisäksi opit tuntemaan laitteen eri toiminnot.

Huomautus: Värit ja yksityiskohdat saattavat poiketa laitemalleittain.



- 1 Valitsimet**
Kiertovalitsimen vasemmalla ja oikealla puolella olevat valitsimet ovat painettavia. Käytä valitsimia painamalla.
- 2 Kiertovalitsin**
Voit kiertää kiertovalitsinta sekä oikealle että vasemmalle.
- 3 Näyttö**
Näytössä näet senhetkiset asetusarvot, valintamahdollisuudet ja ohjetekstit.
- 4 Kosketuskentät**
Näytön vasemmalla < ja oikealla > puolella olevien alla on tunnistimet. Valitse toiminto näppäämällä kyseistä nuolta.

Valitsimet

Yksittäiset valitsimet on suunniteltu laitteen eri toimintoja varten. Näin voit tehdä laitteen asetukset helposti ja suoraan.

Valitsimet ja kosketuskentät

Tästä löydät lyhyet selostukset eri valitsimien ja kosketuskenttien toiminnoista.

Valitsimet	Merkitys
on/off	Laitteen kytkeminen päälle ja pois päältä
menu	Valikko Käyttötavat-valikon avaaminen
	Informaatio Ohjeiden haku näyttöön Lapsilukko Lapsilukon aktivointi ja deaktivointi
	Aikatoiminnot Aikatoiminnot-valikon avaaminen

Ohjauspaneeli

Ohjauspaneelin kautta säädät valitsimien, kosketuskenttien ja kiertovalitsimen avulla laitteen erilaiset toiminnot. Näytössä näkyy senhetkinen asetus.

»»»»	Pikakuumennus	Pikakuumennuksen kytkeminen päälle ja pois päältä
start/stop		Toiminnon käynnistäminen, pysäyttäminen ja keskeyttäminen
Kosketuskentät		
<	Kenttä näytön vasemmalla puolella	Navigointi vasemmalle
>	Kenttä näytön oikealla puolella	Navigointi oikealle

Kiertovalitsin

Kiertovalitsimella muutat käyttötapoja ja asetuksia, jotka näkyvät näytössä.

Useimmissa valintalistoissa, esimerkiksi uunitoiminnoissa, viimeisen kohdan jälkeen näyttöön tulee taas ensimmäinen vaihtoehto. Esimerkiksi lämpötilan kohdalla sinun on kierrettävä valitsinta taas takaisinpäin, kun pienin tai suurin lämpötila on saavutettu.

Näyttö

Näyttö on suunniteltu siten, että voit lukea tiedot yhdellä silmäyksellä.

Arvo, jonka voit juuri nyt säätää, on korostettu. Tekstin kirjaimet ovat valkoiset tummalla taustalla.

Tilarivi

Tilarivi on näytön yläreunassa. Tilarivillä näkyvät kellonaika, asetetut aikatoiminnot.

Toiminnon etenemistä kuvaava viiva

Toiminnon etenemistä kuvaava viiva on tilarivin alapuolella. Toiminnon etenemistä kuvaavan viivan avulla näet, miten pitkälle esimerkiksi toiminta-aika on kulunut. Korostetun arvon yläpuolella oleva viiva täyttyy vasemmalta oikealle sitä mukaa, kun käynnissä oleva toiminto etenee.

Ajan kuluminen

Jos olet käynnistänyt laitteen ilman asetettua toiminta-aikaa, voit nähdä oikealla ylhäällä tilarivillä, miten kauan toiminto on jo ollut käynnissä.

Lämpötilavalvonta

Lämpötilavalvonnan pylväät osoittavat uunin kuumentumisvaiheet.

Kuumentumisen osoitin	Kuumentumisen osoitin näyttää lämpötilan nousun uunitilassa. Kun kaikki kentät ovat täynnä, ajan-kohta on optimaalinen ruoan uuniin laittamiselle. Grilli- ja puhdistustehoilla pylväät eivät ilmesty näyttöön.
Jälkilämmön näyttö	Kun laite on kytketty pois päältä, tilarivin alapuolelle ilmestyy viiva, joka osoittaa uunitilassa olevan jälkilämmön. Näyttö sammuu, kun lämpötila on laskenut noin 60 °C:een.

Huomautus: Termisen hitauden takia näytössä oleva lämpötila voi poiketa uunitilan todellisesta lämpötilasta. Kuumentumisen kuluessa voit hakea uunin senhetkisen lämpötilan näyttöön valitsimella [i].

Käyttötavat-valikko







Valikko on jaettu eri käyttötapoihin. Näin löydät nopeasti haluamasi toiminnon.

Käyttötapa	Käyttö
Uunitoiminnot	Ruoanvalmistukseen on käytettävissä useita täsmällisesti suunniteltuja uunitoimintoja.
Ruoat → "Ruoat" sivulla 24	Tästä löydät useille ruoille sopivat asetukset jo valmiiksi ohjelmoituina.
Mikroaalto → "Mikroaaltouuni" sivulla 17	Mikroaaltouunilla voit kypsentää, kuumentaa tai sulattaa ruoat nopeasti.
Mikro-yhdistelmä → "Mikroaaltouuni" sivulla 17	Tällä voit kytkeä käyttöön mikroaaltokäytön lisäksi uunitoiminnon.
Asetukset → "Perusasetukset" sivulla 16	Voit muuttaa laitteen perusasetuksia omien tarpeidesi mukaan.



Uunitoiminnot

Jotta löydät aina oikean uunitoiminnon haluamallesi ruoalle, selostamme tässä toimintojen erot ja käyttötarkoitukset.

Hyvin korkeiden lämpötilojen kohdalla laite laskee pidemmän ajan kuluttua vähän lämpötilaa.

Uunitoiminnot	Lämpötila	Käyttö
 4D-kiertoilma	30-275 °C	Leivontaan ja paistamiseen yhdellä tai useammalla tasolla. Puhallin jakaa takaseinällä olevan rengaslämmityselementin lämmön tasaisesti uunitilaan.
 Kiertoilma eco	30-275 °C	Valittujen ruokien hellävaraiseen kypsennykseen yhdellä tasolla ilman esilämmitystä. Puhallin jakaa takaseinällä olevan rengaslämmityselementin lämmön uunitilaan. Uunitoiminto on tehokkaimmillaan välillä 125-275 °C. Tätä uunitoimintoa käytetään energiankulutuksen mittaamiseen kiertoilmakäytöllä kypsennettäessä ja energiatehokkuusluokan määrittämiseen.
 Kiertoilmagrillaus	30-300 °C	Linnun, kokonaisen kalan ja suurempien lihanpalojen paistamiseen. Grillivastus ja puhallin kytkeytyvät vuorotellen päälle ja pois päältä. Tuuletin kierrättää kuumaa ilmaa ruokien ympärille.
 Grilli suuri pinta	Grillaustehot: 1 = pieni teho 2 = keskiteho 3 = täysi teho	Matalien grillituotteiden kuten pihvien, makkaroiden tai paahtoleivän grillaamiseen ja gratinointiin. Grillivastuksen koko pinta kuumenee.
 Grilli pieni pinta	Grillaustehot: 1 = pieni teho 2 = keskiteho 3 = täysi teho	Pienten pihvi-, makkara- tai paahtoleipämäärien grillaamiseen ja gratinointiin. Grillivastuksen alla oleva keskiosa kuumenee.
 Astioiden esilämmitys	30-70 °C	Astioiden lämmittämiseen.

Mikroaaltouunin toiminnot	Lämpötila	Käyttö
 4D-kiertoilma + 90 W	30-275 °C	Leivontaan ja paistamiseen yhdellä tai useammalla tasolla. Puhallin jakaa takaseinällä olevan rengaslämmityselementin lämmön tasaisesti uunitilaan.

	Kiertoilmagrillaus + 90 W	30-300 °C	Linnun, kokonaisen kalan ja suurempien lihanpalojen paistamiseen. Grillivastus ja puhallin kytkeytyvät vuorotellen päälle ja pois päältä. Tuuletin kierrättää kuumaa ilmaa ruokien ympärille.
	Kiertoilmagrillaus + 180 W	30-300 °C	Linnun, kokonaisen kalan ja suurempien lihanpalojen paistamiseen. Grillivastus ja puhallin kytkeytyvät vuorotellen päälle ja pois päältä. Tuuletin kierrättää kuumaa ilmaa ruokien ympärille.
	Kiertoilmagrillaus + 360 W	30-300 °C	Linnun, kokonaisen kalan ja suurempien lihanpalojen paistamiseen. Grillivastus ja puhallin kytkeytyvät vuorotellen päälle ja pois päältä. Tuuletin kierrättää kuumaa ilmaa ruokien ympärille.

Ehdotetut arvot

Laitte ilmoittaa jokaiselle uunitoiminnolle ehdotetut lämpötilan tai tehon. Voit ottaa nämä käyttöön tai muuttaa tähän liittyvällä alueella.

Lisätietoja

Laitteessa on useimmissa tapauksissa tallennettuna ohjeita ja lisätietoja parhaillaan käynnissä olevasta toiminnosta. Paina sitä varten valitsinta **i**. Ohje näkyy näytössä muutaman sekunnin ajan.

Monet ohjeet ilmestyvät näyttöön automaattisesti, esimerkiksi vahvistukseksi tai kehotuksena tai varoituksena.

Uunitilaan liittyvät toiminnot

Eräät toiminnot helpottavat laitteen käyttöä. Uunitila on esimerkiksi tehokkaasti valaistu, ja tuuletin suojaa laitetta ylikuumenemiselta.

Laitteen luukun avaaminen

Jos avaat laitteen luukun käynnissä olevan toiminnon aikana, toiminto pysähtyy. Kun suljet luukun, toiminto jatkuu.

Huomautus: Mikroaaltokäytön yhteydessä käyttöä jatketaan luukun sulkemisen jälkeen valitsimella start/stop. Voit muuttaa tähän liittyvää perusasetusta.

Uunivalo

Uunivalo syttyy, kun avaat laitteen luukun. Jos luukku on auki yli 15 minuuttia, valo sammuu.

Useimmissa käytettävissä uunivalo kytkeytyy päälle, kun toiminto käynnistetään. Kun toiminto on päättynyt, valo sammuu.

Huomautus: Perusasetuksissa voi määritellä, että uunivalo ei kytkeydy päälle käytön aikana.

Jäähdytyspuhallin

Jäähdytyspuhallin kytkeytyy tarpeen mukaan päälle ja pois päältä. Lämmin ilma poistuu luukun kautta.

Huomio!

Älä peitä tuuletusaukkoja. Muutoin uuni ylikuumenee.

Jäähdytinpuhallin käy tietyn aikaa vielä käytön jälkeen, jotta uunitila jäähtyy nopeammin.

Huomautus: Voit muuttaa jäähdytyspuhaltimen jälkikäyntiajan pituuden perusasetuksissa.

→ "Perusasetukset" sivulla 16

Varusteet

Laitteessa on erilaisia varusteita. Tässä näet yhteenvedon mukana toimitetuista varusteista ja niiden oikeasta käytöstä.

Mukana toimitetut varusteet

Laitteessa on seuraavat varusteet:

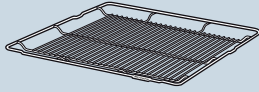
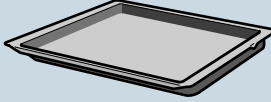
	Ritilä Astioille, kakku- ja uunivuolle. Paisteille, grillipaloille ja pakasteruoille. Ritilä soveltuu mikroaaltokäyttöön.
	Uunipannu Mehukkaille kakuille, leivonnaisille, pakasteruoille ja suurille paisteille. Voit käyttää sitä myös rasvankeräysastian, kun grillaat suoraan ritilällä.

Käytä vain alkuperäisiä varusteita. Ne on suunniteltu erityisesti tätä laitetta varten.

Varusteita voit ostaa huoltopalvelusta, alan liikkeistä tai Internetin kautta.

Huomautus: Varusteet voivat kuumentuessaan muuttaa muotoaan. Tämä ei vaikuta toimintaan. Kun varuste on jäähtynyt, muoto palaa entiselleen.

Mikroaaltouuni

Pelkkää mikroaaltotoimintoa käytettäessä voidaan käyttää vain mukana toimitettua ritilää. Uunipannu tai leivinpelti voi aiheuttaa kipinöintiä, ja uunitila vaurioituu.

Jos käytät mikroaaltotoimintoa muun uunitoiminnon yhteydessä tai käyttötapaa Ruokat, voit käyttää myös uunipannua, leivinpeltiä tai muuta mukana toimitettua varustetta.

Varusteiden asettaminen uuniin

Uunitilassa on 3 kannatinkorkeutta. Kannatinkorkeudet lasketaan alhaalta ylöspäin.

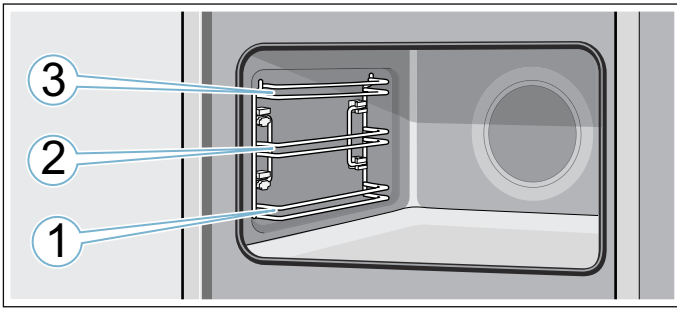

Työnnä varuste kannatinkorkeudella 1, 2 ja 3 aina kannatinkorkeuden molempien ohjaintankojen väliin.

Huomautuksia

- Varmista, että laitat varusteen aina oikein päin uuniin.
- Työnnä varuste aina kokonaan uuniin siten, että se ei kosketa laitteen luukkua.

Lukitustoiminto

Varuste voidaan vetää suunnilleen puoliksi ulos lukitukseen saakka. Lukitustoiminto estää varusteen kallistuminen, kun se vedetään ulos. Varuste on asetettava uunitilaan oikein, jotta kallistuksenesto toimii.

Varmista ritilää uuniin työntäessäsi, että lukitusnokka **a** on takana ja osoittaa alaspäin. Tekstin "microwave" pitää olla edessä ja taivutetun kohdan pitää näyttää alaspäin .

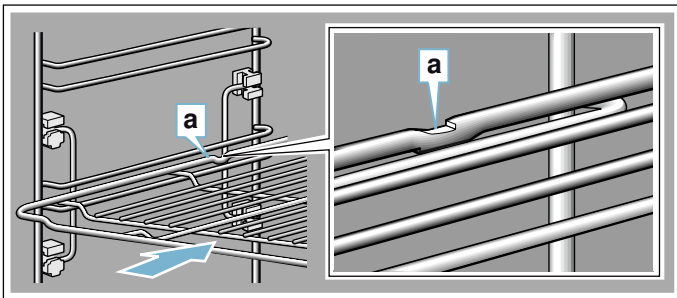

Varmista peltejä uuniin työntäessäsi, että lukitusnokka **a** on takana ja osoittaa alaspäin. Varusteen vinon reunan **b** pitää olla laitteen luukkua kohti.

Esimerkkikuva: uunipannu

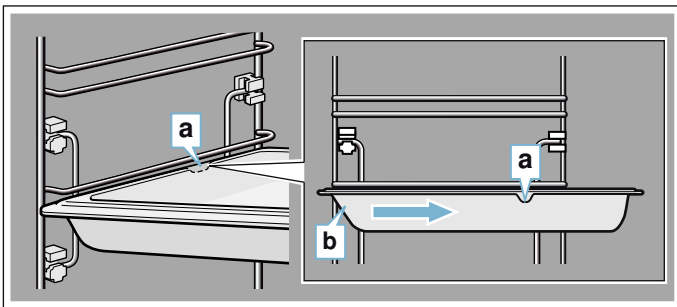

Lisävaruste

Lisävarusteita voit ostaa huoltopalvelusta, alan liikkeistä tai Internetin kautta. Esitteistämme tai Internetistä löydät runsaan valikoiman laitteeseen tarjolla olevia varusteita.

Saatavuudessa ja online-tilausmahdollisuudessa on maakohtaisia eroja. Lisätietoja löydät myyntiasiakirjoista.

Huomautus: Kaikki lisävarusteet eivät sovi kaikkiin laitteisiin. Ilmoita ostaessasi aina laitteesi tarkka mallinumero (E-Nr.). → "Huoltopalvelu" sivulla 24

Lisävarusteet

Ritilä

Astioille, kakku- ja uunivuolle sekä grillituotteiden paistamista varten.

Uunipannu

Mehukkaille kakuille, leivonnaisille, pakasteruolle ja suurille paisteille. Voit käyttää sitä myös rasvaneräysastian, kun grillaat suoraan ritilällä.

Leivinpelti

Pellillä paistettaville piirakoille ja pienleivonnaisille.

Paistiritilä

Lihalle, linnulle ja kalalle.

Ritilä asetetaan uunipannuun, johon rasva ja lihaneste valuvat.

Uunipannu, tarttumaton pinnoite

Mehukkaille kakuille, leivonnaisille, pakasteruolle ja suurille paisteille. Leivonnaiset ja paistit irtoavat uunipannusta helpommin.

Leivinpelti, tarttumaton pinnoite

Pellillä paistettaville piirakoille ja pienleivonnaisille. Leivonnaiset irtoavat leivinpellistä helpommin.

Profi-pannu ja paistiritilä

Suurten ruokamäärien valmistamiseen.

Profi-pannun kansi

Kannen avulla Profi-pannusta tulee Profi-paistovuoka.

Pizzapelti

Pizzalle ja suurille pyöreille kakuille.

Grillipelti

Grillaukseen ritilän sijaan tai roiskesuojaksi. Käytä vain uunipannussa.

Paistokivi

Itsepaistetulle leivälle, sämpylöille ja pizzalle, joihin haluat rapean pohjan.

Paistokivi pitää aina esilämmittää suositeltuun lämpötilaan.

Lasinen paistovuoka

Haudutettaville ruoille ja paistoksille.

Sopii erityisen hyvin käyttötavalle "Ruoat".

Lasivuoka

Suurille paisteille, mehukkaille kakuille ja paistoksille.

Lasipannu

Paistoksille, vihannesruoille ja leivonnaisille.

Somistelilat

Kalusteen ja laitteen pohjalevyn peittämistä varten.

Ennen ensimmäistä käyttöä

Ennen kuin otat uuden laitteen käyttöön, tee seuraavat asetukset. Puhdista lisäksi uunitila ja varusteet.

Ensimmäinen käyttöönotto

Kun laite on liitetty sähköverkkoon, tai sähkökatkon jälkeen, näyttöön ilmestyvät ensimmäisen käyttöönoton asetukset.

Huomautus: Voit muuttaa näitä asetuksia milloin tahansa perusasetuksissa. → "Perusasetukset" sivulla 16

Kielen asetus

Oletusasetuksena on saksan kieli "Deutsch".

1. Aseta haluamasi kieli kiertovalitsimella.
2. Näppää nuolta >. Näyttöön ilmestyy seuraava asetus.

Kellonajan asetus

Kellonaika käynnistyy asetuksella "12:00".

1. Aseta tämänhetkinen kellonaika kiertovalitsimella.
2. Näppää nuolta >

Päiväyksen asettaminen

Oletusasetuksena on päivämäärä "01.01.2014".

1. Aseta kiertovalitsimella tämänhetkinen päivä, kuukausi ja vuosi.
2. Vahvista näppäämällä nuolta >. Näyttöön ilmestyy huomautus, että ensimmäinen käyttöönotto on päättynyt.

Uunitilan ja varusteiden puhdistus

Puhdista uunitila ja varusteet ennen kuin valmistat laitteessa ruokaa ensimmäistä kertaa.

Uunitilan puhdistus

Poista uutuuden haju kuumentamalla tyhjää, suljettua uunia.

Varmista, että uuniin ei ole jäänyt pakkausmateriaalia kuten styroksipalloja, ja poista liimanauha laitteen sisältä ja sen ympäriltä. Pyyhi uunitilan sileät pinnat ennen kuumennusta pehmeällä, kostealla liinalla. Tuuleta keittiötä niin kauan kuin laite kuumenee.

Tee annetut asetukset.

Asetukset	
Uunitoiminto	4-D kiertoilma 
Lämpötila	240 °C
Toiminta-aika	1 tunti

Seuraavasta kappaleesta löydät ohjeet uunitoiminnon ja lämpötilan säätämisestä.

Kun annettu toiminta-aika on kulunut, kytke laite pois päältä valitsimella on/off.

Kun uunitila on jäähtynyt, puhdista sileät pinnat astianpesuaineliuksella ja talousliinalla.

Varusteiden puhdistus

Puhdista varusteet huolellisesti astianpesuaineliuksella ja talousliinalla tai pehmeällä harjalla.

Koneen käyttö

Olet jo tutustunut valitsimiin ja niiden toimintatapaan. Neuvomme seuraavassa, miten teet laitteen säädöt. Tulet tietämään, mitä päälle ja pois päältä kytkettäessä tapahtuu ja miten asetat käyttötavat.

Laitteen kytkeminen päälle ja pois päältä

Ennen kuin voit tehdä laitteeseen asetuksia, laite on kytkettävä päälle.

Poikkeus: lapsilukko ja ajastin voidaan asettaa myös, kun laite on kytketty pois päältä.

Näytön viestit tai huomautukset, esim. uunitilan jäännöslämmön näyttö, näkyvät myös, kun laite on kytketty pois päältä.

Kun et tarvitse laitetta, kytke laite pois päältä. Jos laitteeseen ei tehdä mitään asetuksia pidempään aikaan, laite kytkeytyy automaattisesti pois päältä.

Laitteen kytkeminen päälle

Laite kytketään päälle valitsimella on/off. on/off palaa valitsimen yläpuolella sinisenä.

Näyttöön ilmestyy Siemens-logo ja sen jälkeen uunitoiminto ja lämpötila.

Huomautus: Perusasetuksissa voi määritellä, mikä uunitoiminto näytössä näkyy, kun laite kytketään päälle.

Laitteen kytkeminen pois päältä

Laite kytketään pois päältä valitsimella on/off. Valitsimen yläpuolella oleva valo sammuu.

Asetettu toiminto keskeytyy.

Näyttöön ilmestyy kellonaika.

Huomautus: Perusasetuksissa voi määritellä, näkykö kellonaika näytössä, kun laite on kytketty pois päältä.

Toiminnon käynnistäminen tai keskeyttäminen

Käynnistä toiminto tai keskeytä käynnissä oleva toiminto painamalla valitsinta start/stop. Jäähdytyspuhallin voi käydä edelleen toiminnon keskeyttämisen jälkeen.

Voit poistaa kaikki asetukset painamalla valitsinta on/off.

Jos avaat uunin luukun käytön aikana, toiminto keskeytyy. Jatka toimintoa sulkemalla uunin luukku.

Käyttötavan säätäminen

Jos haluat säätää käyttötappaa, laitteen tulee olla kytkettynä päälle.

1. Paina valitsinta menu. Käyttötappojen valikko avautuu.
2. Valitse kiertovalitsimella haluamasi käyttötappaa. Käytettävissä on käyttötavasta riippuen erilaisia valintamahdollisuuksia.
3. Nuolella > pääset valittuun käyttötappaan.
4. Muuta valintaa kiertovalitsimella. Muuta valinnasta riippuen muita asetuksia.
5. Käynnistä valitsimella start/stop.

Uunitoiminnon ja lämpötilan asettaminen

Kun laite on kytketty päälle, näyttöön ilmestyy ehdotettu uunitoiminto ja lämpötila. Voit käynnistää tämän asetuksen heti valitsimella start/stop.

Jos haluat valita muun asetuksen, muuta arvoja kuvissa näkyvillä tavoilla.

Esimerkki: 4D-kiertoilma 180 °C

1. Muuta uunitoimintoa kiertovalitsimella.

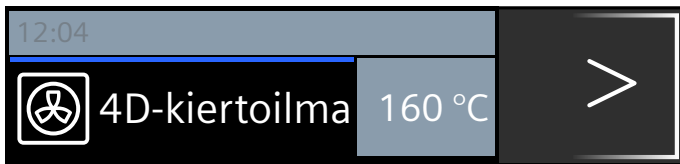

2. Siirry nuolella > lämpötilan kohdalle.

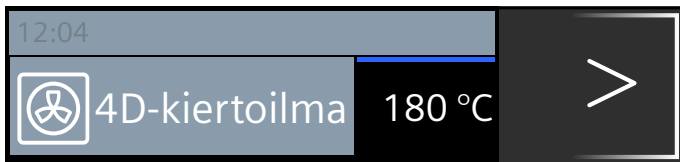

3. Muuta lämpötila kiertovalitsimella.
4. Paina valitsinta start/stop.

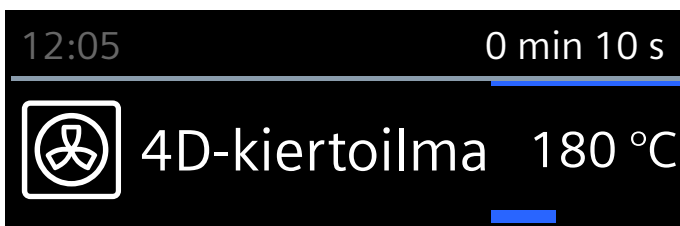

Näytössä näkyvät asetettu uunitoiminto ja lämpötila.

Pikakuumennus

Valitsimella »»» voit kuumentaa uunitilan erityisen nopeasti.

Pikakuumennus ei ole mahdollista kaikilla uunitoiminnoilla.

Soveltuva uunitoiminto:



Jotta kypsennystulos on tasainen, laita ruoka ja varuste uuniin vasta kun pikakuumennus on päätynyt.

Säätäminen

Varmista, että uunitoiminto sopii tarkoitukseen. Lämpötila pitää olla asetettu arvoon yli 100 °C, muutoin pikakuumennus ei käynnisty.

1. Aseta uunitoiminto ja lämpötila.
2. Paina valitsinta »»».



Symboli »»» ilmestyy lämpötilan viereen vasemmalle. Toiminnon etenemistä kuvaava viiva alkaa täyttyä.

Kun pikakuumennus on päätynyt, kuuluu merkkiäni. Symboli »»» sammuu. Laita ruoka uuniin.

Huomautuksia

- Kun muutat uunitoimintoa, pikakuumennus keskeytyy.
- Asetettu toiminta-aika lähtee kulumaan pikakuumennuksesta riippumatta heti käynnistyksen jälkeen.
- Pikakuumennuksen kuluessa voi hakea uunitilan senhetkisen lämpötilan näyttöön valitsimella [i].

Keskeyttäminen

Paina valitsinta »»». Symboli »»» näytössä sammuu.

Aikatoiminnot

Laitteessa on erilaisia aikatoimintoja.

Aikatoiminto	Käyttö
Hälytin	Hälytin toimii munakellon tapaan. Kun asetettu aika on kulunut, kuuluu äänimerkki.
Toiminta-aika	Kun asetettu toiminta-aika on kulunut, kuuluu äänimerkki. Laitte kytkeytyy automaattisesti pois päältä.
Loppu	Aseta toiminta-aika ja päättymisaika. Laitte kytkeytyy automaattisesti päälle siten, että toiminto päättyy haluttuun kellonaikaan.



Huomautuksia

- Voit asettaa toiminta-ajan yhteen tuntiin asti minuutin tarkkuudella. Tuntia pidemmän ajan voit asettaa 5 minuutin välein.
- Riippuen siitä, mihin suuntaan käännät kiertovalitsinta, toiminta-aika alkaa ehdotetusta arvosta: vasemmalle 10 minuuttia, oikealle 30 minuuttia.
- Aina kun aikatoiminto on päätynyt, kuuluu äänimerkki.
- Valitsimella [i] voit hakea välillä esiin tietoja, jotka ilmestyvät sitten hetkeksi näyttöön.

Hälytin

Voit kytkeä hälyttimen päälle milloin tahansa, myös kun laite on kytketty pois päältä. Se käy rinnan muiden aika-asetusten kanssa ja sillä on oma merkkiään. Siten kuulet, onko hälyttimeen asetettu aika vai toiminta-aika kulunut loppuun.



Pisin asetettavissa oleva aika on 24 tuntia.

1. Paina valitsinta .
Hälytintä koskeva kenttä avautuu.
2. Aseta hälyttimen käyntiaika kiertovalitsimella.
Hälytin käynnistyy muutaman sekunnin kuluttua.
Hälyttimen symboli  ja kuluva aika näkyvät tilarivillä vasemmalla.



Ajan päättymisen jälkeen

Kuulet merkkiään. Näyttöön ilmestyy viesti "Hälyttimen käyntiaika kulunut loppuun". Voit sammuttaa äänimerkin aikaisemmin valitsimella .

Hälyttimen käyntiajan keskeyttäminen

Avaa aikatoimintojen valikko valitsimella  ja kierrä aika-asetus taaksepäin. Sulje valikko valitsimella .

Hälyttimen käyntiajan muuttaminen

Avaa aikatoimintojen valikko valitsimella  ja muuta seuraavien sekuntien kuluessa hälyttimen käyntiaika kiertovalitsimella. Käynnistä hälytin valitsimella .

Toiminta-aika

Kun asetat toiminta-ajan (kypsennysajan), toiminto päättyy automaattisesti, kun aika on kulunut. Uuni lakkaa kuumenemasta.

Edellytys: uunitoiminto ja lämpötila on asetettu.

Esimerkki: asetus 4D-kiertoilma, 180 °C, toiminta-aika 45 minuuttia.

1. Paina valitsinta .
Aikatoimintojen valikko avautuu.

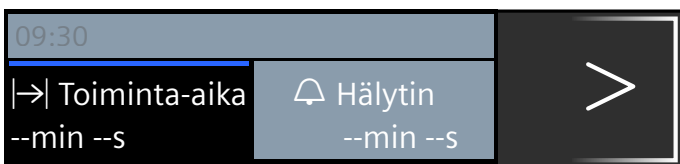

2. Aseta toiminta-aika kiertovalitsimella.

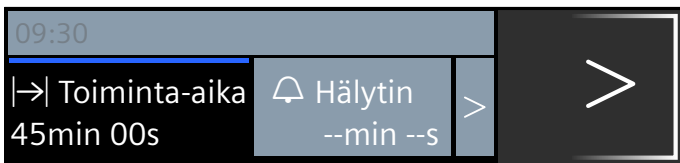

3. Käynnistä valitsimella start/stop.
Toiminta-ajan  kuluminen näkyy tilarivillä.

Toiminta-aika on kulunut loppuun

Kuulet merkkiään. Uuni lakkaa kuumenemasta. Voit sammuttaa äänimerkin aikaisemmin valitsimella .

Toiminta-ajan keskeyttäminen

Avaa aikatoimintojen valikko valitsimella . Kierrä toiminta-ajan asetusta taaksepäin. Näyttö siirtyy asetettuun uunitoimintoon ja lämpötilaan.

Toiminta-ajan muuttaminen



Avaa aikatoimintojen valikko valitsimella . Muuta toiminta-aika kiertovalitsimella.

Päätymisaika

Kun muutat päätymisaikaa, ota huomioon, että herkästi pilaantuvia elintarvikkeita ei saa säilyttää uunissa liian kauan.

Edellytys: asetettu toiminto ei ole käynnistynyt. Toiminta-aika on asetettu. Aikatoimintojen valikko  on avattu.

Esimerkkikuva: laitot ruoan uuniin klo 9.30. Valmistus kestää 45 minuuttia, ja ruoka on valmista klo 10.15. Mutta haluaisit sen olevan valmista klo 12.45.

1. Näppää nuolella  eteenpäin kohtaan " Loppu".
2. Aseta päätymisaika kiertovalitsimella.

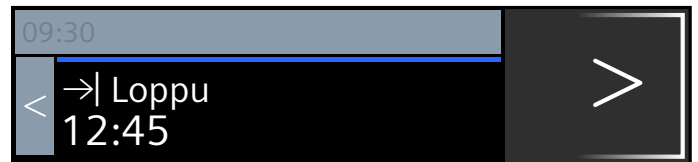

3. Vahvista valitsimella start/stop.

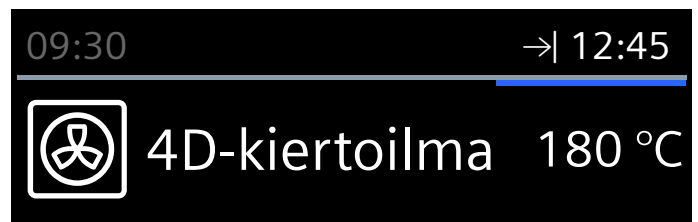





Uuni on odotustilassa. Tilariville ilmestyy symboli  ja aika, jolloin toiminto päättyy. Toiminto käynnistyy oikeaan aikaan. Toiminta-ajan kuluminen näkyy tilarivillä.

Toiminta-aika on kulunut loppuun

Kuulet merkkiään. Uuni lakkaa kuumenemasta. Voit sammuttaa äänimerkin aikaisemmin valitsimella .

Päätymisajan korjaaminen

Tämä on mahdollista niin kauan kuin uuni on odotustilassa.

1. Paina valitsinta start/stop.
2. Paina valitsinta .
Aikatoiminnot-valikko avautuu.
3. Siirry nuolella  kohtaan " Loppu" ja korjaa päätymisaika kiertovalitsimella.
4. Paina valitsinta .
5. Paina valitsinta start/stop.
Uuni on taas odotustilassa.

Päätymisaika-asetuksen keskeyttäminen

Tämä on mahdollista niin kauan kuin uuni on odotustilassa.

1. Paina valitsinta start/stop.
2. Paina valitsinta ☹️.
Aikatoiminnot-valikko avautuu.
3. Siirry nuolella > kohtaan "→| Loppu" ja käänä päättymisaikaa takaisinpäin kiertovalitsimella.
4. Paina valitsinta ☹️.
5. Käynnistä valitsimella start/stop.
Toiminta-aika kuluu heti loppuun.

Lapsilukko

Lapsilukko estää lapsia kytkemästä laitetta vahingossa päälle tai muuttamasta asetuksia.

Ohjauspaneeli lukittuu, eikä mitään asetuksia voida tehdä. Laite voidaan vain kytkeä pois päältä valitsimella on/off.

Aktivointi ja deaktivointi

Voit aktivoida ja deaktivoida lapsilukon sekä laitteen ollessa päällä että sen ollessa pois päältä.

Paina kulloinkin noin 4 sekunnin ajan valitsinta ☹️.
Näyttöön ilmestyy vahvistusta koskeva huomautus ja tilariville ilmestyy symboli ☹️.

Perusasetukset

Jotta voit käyttää laitetta parhaalla mahdollisella tavalla ja helposti, käytettävissä on erilaisia asetuksia. Voit muuttaa näitä asetuksia tarpeen mukaan.

Asetusten muuttaminen

1. Paina valitsinta on/off.
2. Paina valitsinta menu.
Käyttötapojen valikko avautuu.
3. Valitse kiertovalitsimella "Asetukset".
4. Näppää nuolta >.
5. Muuta arvot kiertovalitsimella.
6. Siirry nuolella > aina seuraavaan asetukseen ja muuta tarvittaessa.
7. Tallenna painamalla valitsinta menu.
Näyttöön ilmestyy kehoitus tallentaa tai hylätä aset.

Asetukset

Luettelosta löydät kaikki perusasetukset ja niiden muutosmahdollisuudet. Laitteesi varustuksesta riippuen näytössä näkyvät vain ne asetukset, jotka sopivat tähän laitteeseen.

Voit muuttaa seuraavia asetuksia:

Asetus	Valinta
Kielen valinta	Muita kieliä valittavana
Kellonaika	Tämänhetkisen kellonajan asetus

Päiväys	Tämänhetkisen päiväyksen asetus
Äänimerkin kesto	Lyhyt (30 s)
	Keskipitkä (1 m)
	Pitkä (5 m)
Valitsinääni	Kytkeyty pois päältä (valitsinääniäni on/off ei kytkeydy pois)
	Kytkeyty päälle
Näytön kirkkaus	5-portaisesti säädettävissä
Kellonäyttö	Digitaalinen
	Pois
Valo	Päällä, kun laite käytössä
	Pois päältä, kun laite käytössä
Jatkuu automaattisesti	Kun luukku suljetaan
	Ei jatku automaattisesti (paina valitsinta start/stop)
Käyttö päälle kytkemisen jälkeen	Päävalikko
	Uunitoiminnot
	Mikroaaltouuni
	Mikro-yhdistelmä
Himmennys yön ajaksi	Ruoat*
	Kytkeyty pois päältä
Varoitus Mikroaalto Leivinpelti	Kytkeyty päälle (näyttö himmennetty klo 22:00 ja klo 5:59 välillä)
	Näytetään
Tuotemerkki	Ei näytetä
	Näytetään
Mikrouunin kuivaus	Ei näytetä
	Kytkeyty päälle
Puhaltimen jälkikäynti-aika	Kytkeyty pois päältä
	Suositus
Tehdasasetukset	Minimi
	Palautetaan

*) Käytettävissä, laitteen mallista riippuen

Huomautus: Kielen, valitsinäänen ja näytön kirkkauden asetukset astuvat voimaan heti. Kaikki muut asetukset vasta tallennuksen jälkeen.

Kellonajan muuttaminen

Kellonaika muutetaan perusasetuksissa.

Esimerkki: kellonajan muuttaminen kesäajasta talviaikaan.

1. Paina valitsinta on/off.
2. Paina valitsinta menu.
3. Valitse kiertovalitsimella "Asetukset".
4. Näppää nuolella > kohtaan "Kellonaika".
5. Muuta kellonaika kiertovalitsimella.
6. Paina valitsinta menu.
Näyttöön ilmestyy kehoitus tallentaa tai hylätä aset.

Sähkökatko

Pitkän sähkökatkon jälkeen näyttöön ilmestyvät ensimmäisen käyttöönoton asetukset.

Aseta kieli, kellonaika ja päiväys uudelleen.

Mikroaaltouuni

Mikroaaltouunilla voit kypsentää, kuumentaa tai sulattaa ruoat erityisen nopeasti. Mikroaaltouunia voidaan käyttää yksin tai yhdessä uunitoiminnon kanssa.

Jotta käytät mikroaaltouunia optimaalisella tavalla, noudata astiaa koskevia ohjeita ja ota huomioon käyttöohjeen lopussa olevissa taulukoissa olevat ohjeet.

Astia

Kaikki astiat eivät sovellu mikrokäyttöön. Jotta ruoat lämpenevät eikä laite vaurioidu, käytä vain mikrokäyttöön sopivia astioita.

Sopivia astioita ovat kuumuutta kestävät astiat, jotka ovat lasia, keraamista lasia, posliinia tai lämmönkestävää muovia. Mikroaallot läpäisevät nämä materiaalit. Voit käyttää myös keraamista astiaa, jos astia on kokonaan lasitettu eikä siinä ole säröjä.

Voit käyttää myös tarjoiluastioita. Näin sinun ei tarvitse siirtää ruokaa astiasta toiseen. Käytä kulta- tai hopeakoristeisia astioita vain, jos valmistaja takaa niiden soveltuvuuden mikrokäyttöön.

Voit paistaa leivonnaisia yhdistelmäkäytöllä käyttämällä tavanomaisia metallisia vuokia. Siten kakku ruskistuu myös alapuolelta.

Muihin käyttötapoihin eivät metalliastiat sovellu. Mikroaallot eivät läpäise metallia. Ruoka pysyy suljetussa metalliastiassa kylmänä.

Huomio!

Kipinöiden muodostuminen: metallin, esim. lusikka lasissa, pitää olla vähintään 2 cm:n päässä uunin seinistä ja luukun sisäpinnasta. Kipinät voivat rikkoa luukun sisälasin.

Astiatesti

Älä kytke mikroaaltouunia koskaan päälle ilman ruokaa. Poikkeuksena on vain lyhyt astiatesti.

Jos et ole varma, sopiiko astiasi mikeroon, tee tämä testi.

1. Laita tyhjä astia ½ - 1 minuutiksi täydelle teholle säädettyyn uuniin.
2. Tarkasta välillä astian lämpötila. Astian pitää pysyä kylmänä tai kädenlämpöisenä.

Jos astia kuumenee tai siitä lähtee kipinöitä, se ei ole sopiva.

Keskeytä testi.



Varoitus – Palovamman vaara!

Käden ulottuvilla olevat osat kuumenevat käytössä. Älä kosketa kuumia osia. Pidä lapset poissa laitteen läheltä.

Mukana toimitetut varusteet

Pelkkää mikroaaltotoimintoa käytettäessä voidaan käyttää vain mukana toimitettua ritilää. Uunipannu tai leivinpelti voi aiheuttaa kipinöintiä, ja uunitila vaurioituu.

Jos käytät mikroaaltotoimintoa muun uunitoiminnon yhteydessä tai käyttötapaa Ruoat, voit käyttää myös uunipannua, leivinpeltiä tai muuta mukana toimitettua varustetta.

Työnnä varuste mikroaaltokäytössä mieluiten korkeudelle 1, jos ohjeessa ei muuta mainita.

Mikroaaltotehot

Käytettävissäsi on eri mikroaaltotehoja, jotka sopivat erityyppisten ruokien valmistukseen.

Mikroaaltotoimintoa käytettäessä pitää aina määrittää toiminta-aika. Voit ottaa käyttöön ehdotetun toiminta-ajan tai muuttaa sitä kyseisellä alueella.

Teho	Ruokalajit	maksimi toiminta-aika
90 W	hellävaraista käsittelyä vaativien ruokien sulatukseen	1 h 30 min
180 W	sulatukseen ja jatkokypsennykseen	1 h 30 min
360 W	lihan kypsennykseen ja hellävaraista käsittelyä vaativien ruokien lämmitykseen	1 h 30 min
600 W	ruokien kuumentamiseen ja kypsentämiseen	1 h 30 min
maks.	nesteiden kuumentamiseen	30 min

Maksimiteho on tarkoitettu nesteiden kuumentamiseen. Mikroaaltouunin maksimiteho laskee laitteen suojaamiseksi ensimmäisten minuuttien aikana portaittain tehoon 600 W. Täysi teho on käytettävissä taas jäähtymisajan jälkeen.

Yhdistetyn mikroaaltokäytön ja uunitoiminnon säätäminen

Valittavissa ovat tehot 90 W - 360 W. Kaikki uunitoiminnot eivät sovellu yhdistettäväksi mikroaaltokäyttöön.

1. Paina valitsinta menu. Käyttötapojen valikko avautuu.
2. Valitse kiertovalitsimella "Mikro-yhdistelmä".
3. Näppää nuolta >. Näyttöön tulee ehdotuksena uunitoiminto ja mikroaaltoteho, lämpötila ja toiminta-aika.
4. Aseta kiertovalitsimella uunitoiminto. Valitse nuolella > kyseiset arvot ja muuta ne kiertovalitsimella.
5. Käynnistä valitsimella start/stop. Toiminta-ajan kulumisen näky näytössä.

Uunitoimintoa ei voi enää muuttaa käynnistämisen jälkeen. Lämpötilan ja toiminta-ajan voit muuttaa milloin tahansa. Paina valitsinta start/stop. Siirry nuolella > tai < kunkin kentän kohdalle ja muuta arvot kiertovalitsimella.

Jos haluat muuttaa uunitoimintoa, tee uusi asetus.

Toiminta-aika on kulunut loppuun

Kuulet merkkiäänä. Uuni lakkaa kuumenemasta. Näytössä näkyy 0 min 00 s. Voit sammuttaa äänimerkin aikaisemmin valitsimella .

Toiminnon pysäyttäminen

Paina valitsinta start/stop. Uuni on taukotilassa. Paina uudelleen valitsinta start/stop, toiminto jatkuu.

Laitteen luukun avaaminen: toiminto pysähtyy. Paina luukun sulkemisen jälkeen valitsinta start/stop. Toiminto jatkuu.

Toiminnon keskeyttäminen

Paina valitsinta on/off.

Mikroaaltokäytön säätäminen

Jotta saavutat mikroaaltokäytöllä parhaan mahdollisen tuloksen, työnnä ritilä aina kannatinkorkeudelle 1.

1. Paina valitsinta menu. Käyttötapojen valikko avautuu.
2. Aseta kiertovalitsimella "Mikroaalto".
3. Näppää nuolta >. Näyttöön tulee ehdotuksena mikroaaltoteho ja toiminta-aika.
4. Aseta mikroaaltoteho kiertovalitsimella.
5. Siirry nuolella > toiminta-ajan kohdalle ja aseta kiertovalitsimella toiminta-aika.
6. Käynnistä mikroaaltokäyttö valitsimella start/stop. Toiminta-ajan kulumisen näky näytössä.

Voit muuttaa arvoja käynnistämisen jälkeen milloin tahansa. Paina valitsinta start/stop. Siirry nuolella > tai < kunkin kentän kohdalle ja muuta arvot kiertovalitsimella.

Jotta vältetään kondenssiveden muodostuminen pelkässä mikroaaltokäytössä, laite kytkee tehon 600 W ja maksimitehon yhteydessä automaattisesti lisäksi päälle ylälämmön. Tämä ei vaikuta kypsennystulokseen.

Huomautus: Voit kytkeä tämän toiminnon pois päältä perusasetuksissa. → "Perusasetukset" sivulla 16

Varoitus – Palovamman vaara!

Käden ulottuvilla olevat osat kuumenevat käytössä. Älä kosketa kuumia osia. Pidä lapset poissa laitteen läheltä.

Toiminta-aika on kulunut loppuun

Kuulet merkkiäänä. Mikroaaltokäyttö on päättynyt. Näytössä näkyy I→I 0 min 00 s. Voit sammuttaa äänimerkin aikaisemmin valitsimella .

Toiminnon pysäyttäminen

Paina valitsinta start/stop. Uuni on taukotilassa. Paina uudelleen valitsinta start/stop, toiminto jatkuu.

Laitteen luukun avaaminen: toiminto pysähtyy. Paina luukun sulkemisen jälkeen valitsinta start/stop. Toiminto jatkuu.

Huomautus: Jos olet muuttanut tähän liittyvän perusasetuksen, varmista, että mikroaaltouunin toiminto ei jatku uuni tyhjänä. → Sivu 16

Varoitus – Palovamman vaara!

Käden ulottuvilla olevat osat kuumenevat käytössä. Älä kosketa kuumia osia. Pidä lapset poissa laitteen läheltä.

Toiminnon keskeyttäminen

Paina valitsinta on/off.

Kuivaustoiminto

Käytä mikroaaltokäytön jälkeen aina kuivaustoimintoa . Uunitila lämmitetään ja kosteus höyrystyy uunitilassa.

Kuivaustoiminto kestää 10 minuuttia, eikä tätä aikaa voi muuttaa.

1. Avaa valikko Uunitoiminnot.
2. Valitse kuivaustoiminto.
3. Käynnistä valitsimella start/stop. Kuivaustoiminto käynnistyy ja päättyy automaattisesti 10 minuutin kuluttua.

Jätä laitteen luukku muutamaksi minuutiksi auki, jotta uunitila kuivuu kokonaan.

Puhdistusaine

Laitteesi pysyy kauan kauniina ja ehjänä, kun hoidat ja puhdistat sen huolellisesti. Neuvomme seuraavassa, kuinka hoidat ja puhdistat laitettasi oikealla tavalla.

Soveltuvat puhdistusaineet

Jotta eri pinnat eivät vahingoitu vääristä puhdistusaineista, noudata taulukon ohjeita. Laitteessasi ei välttämättä ole laitteen mallista riippuen kaikkia tässä mainittuja kohtia.

Huomio! Pintavauriot

Älä käytä

- voimakkaita tai hankaavia puhdistusaineita,
- vahvasti alkoholipitoisia puhdistusaineita,
- kovia hankaustyynejä tai puhdistussieniä,
- painepesuria tai höyrysuihkua,
- lämpöpuhdistukseen tarkoitettuja erikoispuhdistusaineita.

Huuhtelee uudet sieniliinat huolellisesti ennen käyttöä.

Ohje: Suositeltavia puhdistus- ja hoitoaineita voit hankkia huoltopalvelusta. Noudata kunkin valmistajan ohjeita.

Varoitus – Palovamman vaara!

Laite kuumenee hyvin kuumaksi. Älä kosketa uunitilan kuumia sisäpintoja tai kuumennuselementtejä. Anna laitteen jäähtyä aina. Pidä lapset poissa laitteen läheltä.

Alue	Puhdistus
Laitteen ulkopuoli	
Teräsetusivu	Kuuma astianpesuaineliuos: Puhdista talousliinalla ja kuivaa pehmeällä liinalla. Poista kalkki-, rasva-, tärkkelys- ja valkuaistahrat välittömästi. Tahrojen alle voi muodostua korroosioita. Huoltopalvelusta tai alan liikkeistä on saatavana erityisiä ruostumattoman teräksen hoitoaineita, jotka soveltuvat lämpimille pinnoille. Levitä pinnalle hyvin ohut kerros hoitoainetta pehmeällä liinalla.
Muovi	Kuuma astianpesuaineliuos: Puhdista talousliinalla ja kuivaa pehmeällä liinalla. Älä käytä lasinpesuainetta tai puhdistuslastaa.
Maalattut pinnat	Kuuma astianpesuaineliuos: Puhdista talousliinalla ja kuivaa pehmeällä liinalla.
Ohjauspaneeli	Kuuma astianpesuaineliuos: Puhdista talousliinalla ja kuivaa pehmeällä liinalla. Älä käytä lasinpesuainetta tai puhdistuslastaa.
Luukun lasit	Kuuma astianpesuaineliuos: Puhdista talousliinalla ja kuivaa pehmeällä liinalla. Älä käytä puhdistuslastaa tai teräslankapesintä.
Luukun kahva	Kuuma astianpesuaineliuos: Puhdista talousliinalla ja kuivaa pehmeällä liinalla. Jos kalkinpoistoainetta pääsee luukun kahvaan, pyyhi se heti pois. Näitä tahroja ei saa muutoin enää poistettua.
Laitteen sisäpuoli	
Emalipinnat	Kuuma astianpesuaineliuos tai etikkavesi: Puhdista talousliinalla ja kuivaa pehmeällä liinalla. Liota kiinni palaneet ruoantähteet kostealla liinalla ja astianpesuaineliuoksella. Käytä pinttyneeseen likaan teräslankapesintä tai uuninpuhdistusainetta. Huomio! Älä käytä uuninpuhdistusainetta lämpimään uuniin. Seurauksena voi olla emalivaurioita. Poista jäämät uunitilasta ja laitteen luukusta huolellisesti ennen seuraavaa kuumennusta. Jätä uuni puhdistuksen jälkeen auki, jotta se kuivuu. Huomautus: Elintarvikejäämistä voi muodostua valkoisia tahroja. Nämä ovat vaarattomia eivätkä ne vaikuta laitteen toimintaan. Poista ne tarvittaessa sitruunahapolla.
Uunilampun lasisuojus	Kuuma astianpesuaineliuos: Puhdista talousliinalla ja kuivaa pehmeällä liinalla. Käytä pinttyneeseen likaan uuninpuhdistusainetta.
Luukun tiiviste Älä irrota!	Kuuma astianpesuaineliuos: Puhdista talousliinalla. Älä hankaa.

Luukun kehys	terästä: Käytä ruostumattoman teräksen puhdistusainetta. Noudata valmistajan ohjeita. Älä käytä ruostumattoman teräksen hoitoainetta. muovia: Puhdista kuumalla astianpesuaineliuoksella ja talousliinalla. Kuivaa pehmeällä liinalla. Älä käytä lasinpesuainetta tai puhdistuslastaa. Irrota luukun kehys puhdistusta varten.
Luukun teräksisen sisäkehys	Ruostumattoman teräksen puhdistusaine: Noudata valmistajan ohjeita. Värjäymät voidaan poistaa tällä. Älä käytä ruostumattoman teräksen hoitoainetta.
Ristikot	Kuuma astianpesuaineliuos: Liota ja puhdista talousliinalla tai harjalla.
Kannatinjärjestelmä	Kuuma astianpesuaineliuos: Puhdista talousliinalla tai harjalla. Älä poista voitelurasvaa kannatinkiskoista, puhdista ne mieluiten paikoilleen työnnettyinä. Älä pese astianpesukoneessa.
Varusteet	Kuuma astianpesuaineliuos: Liota ja puhdista talousliinalla tai harjalla. Käytä pinttyneeseen likaan teräslankapesintä.

Huomautuksia

- Laitteen etupuolella esiintyy pieniä värieroja eri materiaalien kuten lasin, muovin tai metallin takia.
- Luukun lasin varjot, jotka näyttävät raidoilta, ovat uunivalon heijastumia.
- Emali kovetetaan erittäin korkeissa lämpötiloissa. Siinä voi syntyä vähäisiä värimuutoksia. Se on normaalia, eikä se vaikuta mitenkään toimintaan. Ohuiden peltien reunoja ei voida täysin emaloida. Siksi ne voivat olla karheita. Tämä ei heikennä korroosiosuojaa.

Laitteen pitäminen puhtaana

Pidä laite aina puhtaana ja poista tahrat välittömästi, jotta laitteeseen ei muodostu pinttyynyttä likaa.

Varoitus – Palovaara!

Irralliset ruoantähteet, rasva ja paistolieri voi syttyä palamaan. Poista ennen käyttöä karkea lika uunitilasta, lämmityselementeistä ja varusteista.

Ohjeita

- Puhdista uunitila jokaisen käytön jälkeen. Siten lika ei pala kiinni.
- Poista kalkki-, rasva-, tärkkelys- ja valkuaistahrat aina välittömästi.
- Käytä hyvin kosteiden kakkujen leipomiseen uunipannua.
- Käytä paistamiseen sopivaa astiaa, esim. paistovuokaa.

Ristikot

Laitteesi pysyy kauan kauniina ja toimintakunnossa, kun hoidat ja puhdistat sen huolellisesti. Tästä löydät ohjeet ristikoiden irrottamisesta ja puhdistamisesta.

Ristikoiden irrotus ja asennus

⚠ Varoitus – Palovamman vaara!

Ristikot kuumenevat hyvin kuumiksi. Älä kosketa kuumia ristikkoita. Anna laitteen jäähtyä aina. Pidä lapset poissa laitteen läheltä.

Ristikoiden irrotus

1. Paina ristikkoo edestä ylöspäin (kuva 1)
2. ja ota pois paikaltaan (kuva 2).

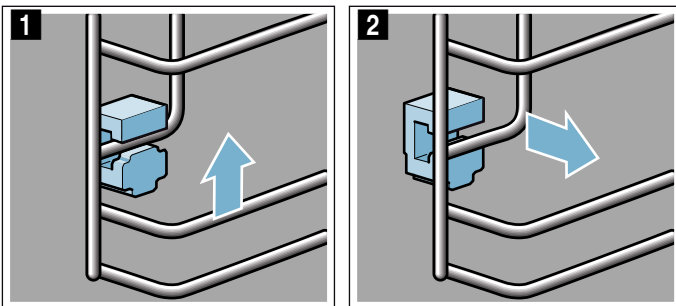

3. Käännä sitten koko ristikko ulospäin **a** ja ota takaa pois paikaltaan **b** (kuva 3).

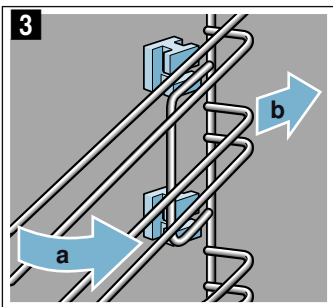

Puhdista ristikot astianpesuaineella ja astianpesusienellä. Poista kiinni tarttunut lika harjalla.

Kannattimien asentaminen

Jos kannattimet ovat pudonneet ristikkoita irrotettaessa pois, ne on asennettava taas oikein paikoilleen.

1. Kannattimet ovat edessä ja takana erilaiset (kuva 1).
2. Pujota etummainen kannatin koukku ylöspäin pyöreään reikään **a**, käännä vähän vinoon asentoon, pujota alhaalla paikalleen ja suorista **b** (kuva 2).

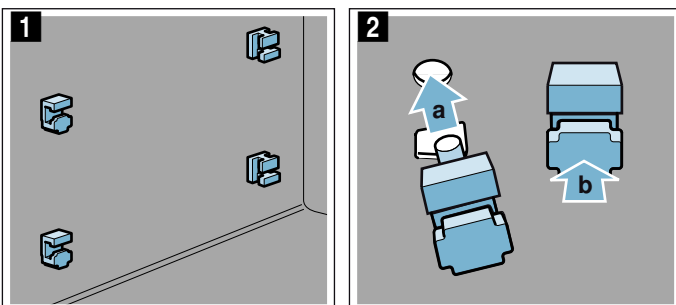

3. Ripusta takimmainen kannattimen koukusta ylempään reikään **a** ja paina kannatin paikalleen alempaan reikään **b** (kuva 3).

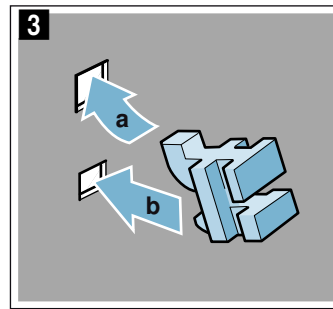

Ristikoiden asennus

Varmista ristikkoo paikalleen asentaessasi, että ristikon viisto reuna on ylöspäin.

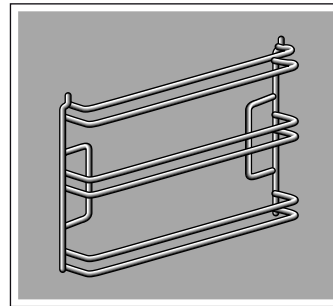

Ristikko sopii oikealle ja vasemmalle.

1. Aseta ristikko takaa viistosti kohdalleen ja pujota ylhäältä ja alhaalta paikalleen **a** (kuva 1).
2. Vedä ristikko eteenpäin (kuva 2).

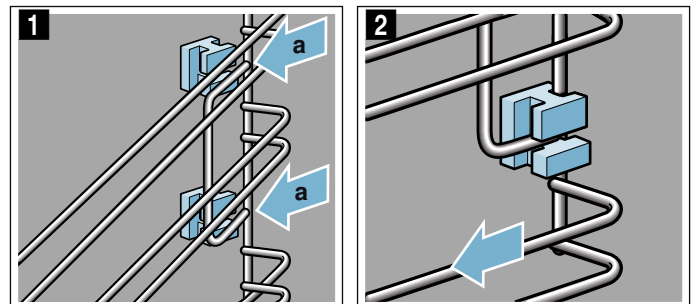

3. Käännä sitten edestä kohdalleen ja aseta paikalleen (kuva 3)
4. ja paina alaspäin (kuva 4).

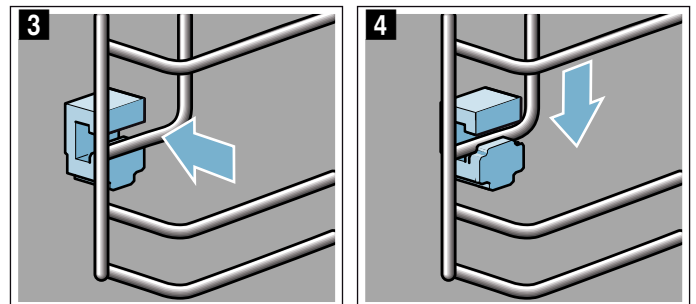

Laitteen luukku

Laitteesi pysyy kauan kauniina ja toimintakunnossa, kun hoidat ja puhdistat sen huolellisesti. Tästä löydät ohjeet laitteen luukun puhdistamisesta.

Luukun suojuksen irrotus

Luukun suojuksen teräsosan väri voi muuttua. Voit irrottaa suojuksen perusteellista puhdistusta varten.

1. Avaa laitteen luukkua hiukan.
2. Paina suojusta vasemmalta ja oikealta (kuva 1).
3. Irrota suojus (kuva 2).
Sulje laitteen luukku varovasti

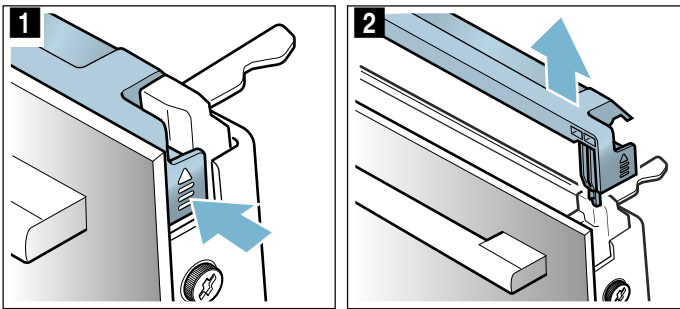

Huomautus: Puhdista suojuksessa oleva teräsosa teräksenpuhdistusaineella. Puhdista luukun suojuksen muut osat astianpesuaineliuoksella ja pehmeällä liinalla.

4. Avaa laitteen luukkua taas hiukan. Laita suojus paikalleen ja paina se kiinni, kunnes se lukittuu kuuluvasti paikalleen (kuva 3).

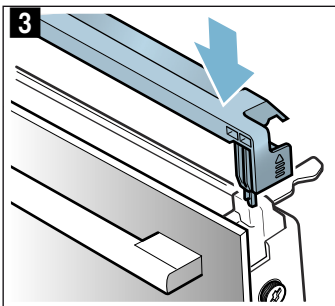

5. Sulje laitteen luukku.

Luukun lasien irrotus ja asennus

Voit irrottaa laitteen luukun lasit puhdistamisen helpottamiseksi.

Irrottaminen laitteesta

1. Avaa laitteen luukkua hiukan.
2. Paina suojusta vasemmalta ja oikealta (kuva 1).
3. Irrota suojus (kuva 2).

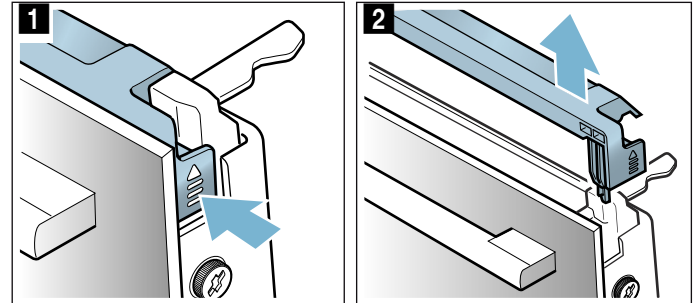

4. Löystytä laitteen luukussa vasemmalla ja oikealla olevat ruuvit ja ota pois paikoiltaan (kuva 3).
5. Ennen kuin suljet luukun, aseta useaan kertaan taiteltu keittiöliina luukun väliin (kuva 4). Vedä etulasi ylöspäin pois paikaltaan ja aseta se luukun kahva alaspäin tasaiselle alustalle.

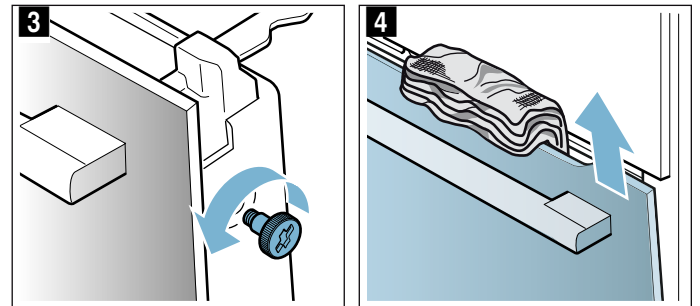

Puhdista lasit lasinpesuaineella ja pehmeällä liinalla.

⚠ Varoitus – Vakavien terveysvahinkojen vaara!
Jos ruuvit avataan, laitteen turvallisuus ei ole enää taattu. Mikroaaltoenergiaa voi päästä ulos laitteesta. Älä kierrä ruuveja koskaan auki.

Älä kierrä kehyksessä olevia neljää mustaa ruuvia irti (kuva 5).

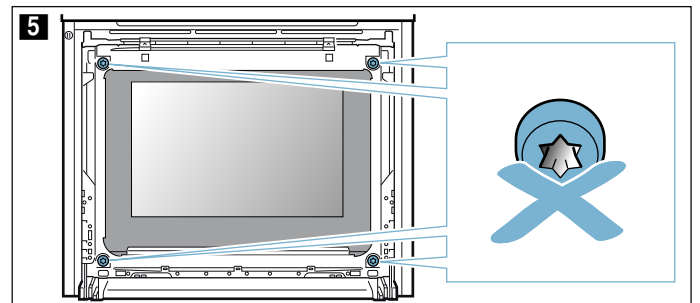

⚠ Varoitus
Loukkaantumisvaara!

- Laitteen luukun naarmuuntunut lasi voi särkyä. Älä käytä puhdistuslastaa, voimakkaita tai hankaavia puhdistusaineita.

- Laitteen luukun saranat liikkuvat, kun luukku avataan ja suljetaan, ja ne voivat takerrella. Älä tartu saranoiden alueelle.

Asennus laitteeseen

1. Ohjaa etulasi alhaalla pidikkeisiin (kuva **1**).
2. Sulje etulasi, kunnes molemmat ylemmät hakaset ovat aukkoa vasten (kuva **2**).

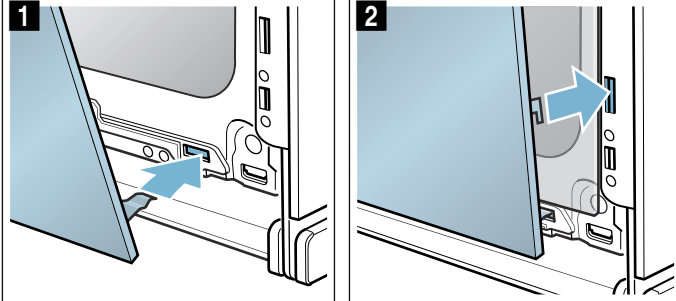

3. Paina etulasi alaspäin kunnes se lukittuu kuuluvasti paikalleen (kuva **3**).
4. Avaa laitteen luukku taas vähän ja poista keittiöliina.
5. Kierrä vasemmalla ja oikealla olevat ruuvit taas kiinni.
6. Laita suojus paikalleen ja paina se kiinni kuuluvaan lukitukseen saakka (kuva **4**).

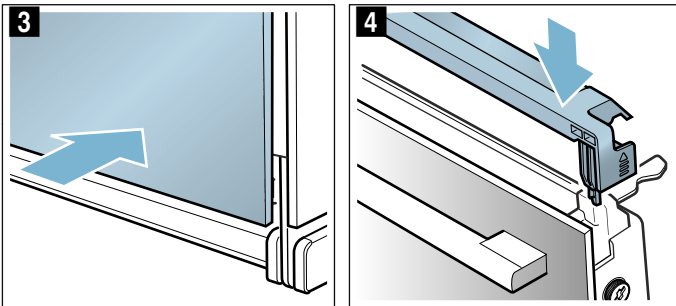

7. Sulje laitteen luukku.

Huomio!

Käytä uunia vasta, kun lasit ovat oikein paikoillaan.

Mitä tehdä häiriön sattuessa?

Jos häiriöitä esiintyy, kyseessä on usein vain pikkuseikka. Ennen kuin soitat huoltopalveluun, yritä poistaa häiriö itse taulukon ohjeiden avulla.

Huomautus: Jos ruoka ei joskus onnistu parhaalla mahdollisella tavalla, tutustu käyttöohjeen lopussa

Vianetsintätaulukko

Jos virheilmoituksessa on kirjain E, esim. E0111, kytke laite pois päältä ja taas päälle. Jos viesti tulee uudelleen näyttöön, soita huoltopalveluun.

Häiriö	Mahdollinen syy	Ohje/aputoimenpide
Laite ei toimi	Sulake palanut	Tarkasta sulakerasiasta, onko laitteen sulake kunnossa
	Sähkökatko	Tarkasta, toimivatko muut laitteet keittiössä
Päälle kytkettyä laitetta ei saa käytettyä, näyttössä näkyy symboli 	Lapsilukko on aktivoitu	Paina valitsinta  niin kauan, kunnes symboli  sammuu
Uuni ei kuumene ja näyttössä näkyy "Esittelytila kytketty päälle"	Laite on esittelytilassa	Kytke sulake sulakerasiassa pois päältä ja noin 10 sekunnin kuluttua taas päälle. Kytke laite päälle ja valitse asetuksissa "Esittelytila kytketty pois päältä".
Laite ei käynnisty ja näyttöön ilmestyy viesti "Uunitila liian kuuma"	Uunitila on valitulle ruoalle tai uunitoiminnolle liian kuuma	Anna uunitilan jäähtyä ja käynnistä toiminto uudelleen
Uunitilan valo ei pala	LED-lamppu on palanut	Soita huoltopalveluun
Pelkkää mikroaaltoa käytettäessä uunitila kuumenee.	Kuivaustoiminto on kytketty päälle.	Jotta vältetään kondenssiveden muodostuminen pelkässä mikroaaltokäytössä, laite kytkee tehon 600 W ja maksimitehon yhteydessä automaattisesti lisäksi päälle ylälämmön. Tämä ei vaikuta kypsennystulokseen. Voit kytkeä tämän toiminnon pois päältä perusasetuksista. Noudata mikroaaltouunia koskevia ohjeita. → "Mikroaaltouuni" sivulla 17

Maksimi käyttöaika ylittynyt

Laitteen toiminto päättyy automaattisesti, jos et ole asettanut toiminta-aikaa etkä ole muuttanut asetuksia pitkään aikaan.

Tämän tapahtumisajankohta riippuu asetetusta lämpötilasta tai grillaustehosta.

Laite ilmoittaa näyttössä, että käyttö päättyy automaattisesti. Sen jälkeen toiminto keskeytyy.

Kun haluat käyttää taas laitetta, kytke se ensin pois päältä. Kytke laite sitten päälle ja valitse haluamasi toiminto.

Ohje: Jotta laite ei kytkeydy tahtomattasi pois päältä, esimerkiksi hyvin pitkien valmistusaikojen kuluessa, aseta laitteelle toiminta-aika. Laite kuumentaa, kunnes asetettu toiminta-aika on kulunut loppuun.

olevaan taulukko-osaan. Sieltä löydät monia vihjeitä ja ohjeita. → "Testattu koekeittiössämme" sivulla 25

Varoitus – Sähköiskun vaara!

Epäasianmukaiset korjaukset ovat vaarallisia. Vain koulutukseemme osallistunut huoltopalvelun teknikko saa tehdä korjauksia ja vaihtaa vaurioituneita liitäntäjohtoja. Jos laite on rikki, irrota verkkopistoke tai kytke sulake sulakerasiassa pois päältä. Soita huoltopalveluun.

Uunitilan lamput

Laitteen uunitilan valona on yksi tai useampi kestävä LED-lamppu.

Jos LED-lamppuun tai lampun lasisuojuukseen kuitenkin sattuisi tulemaan vika, ota yhteys huoltopalveluun. Lampun suojusta ei saa poistaa.

Huoltopalvelu

Jos laitteesi täytyy korjata, käänny huoltopalvelumme puoleen. Löydämme varmasti sopivan ratkaisun, jolloin vältyt myös huoltoteknikon turhilta käynneiltä.

Mallinumero ja sarjanumero

Ilmoita soittaessasi laitteen täydellinen mallinumero (E-Nr.) ja sarjanumero (FD-Nr.), jotta saat heti pätevät neuvot. Tyypikilpi numeroineen löytyy, kun avaat laitteen luukun.

Eräissä laitteissa, joissa on höyrytoiminto, tyypikilpi löytyy etulevyn takaa.

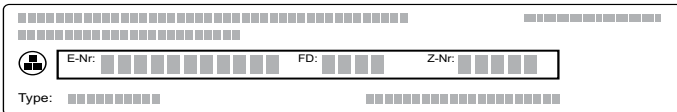

Diagram showing the layout of a control panel with fields for E-Nr., FD-Nr., Z-Nr., and Type.

Jotta löydät tiedot tarvittaessa helposti, voit kirjoittaa laitteesi tiedot ja huoltopalvelun puhelinnumeron tähän.

E-Nr.	FD-Nr.
-------	--------

Huoltopalvelu 

Ota huomioon, että huoltopalvelun asentajan käynti käyttövirheen takia aiheuttaa sinulle kustannuksia myös takuuajana.

Kaikkien maiden yhteystiedot löydät oheisesta huoltoliikeluettelosta.

Korjaustilaus ja neuvonta häiriötilanteissa

FIN 020 751 0700

Lankapuhelimesta 8,28 snt/puhelu + 7 snt/min (alv 24%)
Matkapuhelimesta 8,28 snt/puhelu + 17 snt/min (alv 24%)

Luota valmistajan osaamiseen. Näin varmistat, että kodinkoneesi korjaa koulutettu huoltoteknikko, joka käyttää koneeseen tarkoitettuja alkuperäisiä varaosia.

Ruokat

Käyttötavalla "Ruokat" voit valmistaa erilaisia ruokia. Laite valitsee useimmat asetukset puolestasi.

Jotta tulos olisi hyvä, uunitila ei saa olla valitulle ruoalle liian kuuma. Jos näin on, näyttöön ilmestyy huomautus. Anna uunitilan jäähtyä ja käynnistä toiminto uudelleen.

Asetuksia koskevia ohjeita

- Kypsennystulos riippuu elintarvikkeiden laadusta ja astian tyypistä. Jotta kypsennystulos on optimaalinen, käytä vain moitteettomia elintarvikkeita ja jääkaappilämpötilassa olevaa lihaa.
- Kypsennettäessä ruokia, joissa laite huolehtii lämpötilavalinnasta, lämpötila voi olla asetettu 300 °C saakka. Varmista sen tähden, että käytät riittävästi kuumuutta kestävästä astiasta.
- Laite valitsee puolestasi optimaalisen uunitoiminnon ja ajan ja lämpötilan asetuksen. Sinua kehoitetaan vain syöttämään elintarvikkeen paino. Painoa ei voida asettaa ehdotetun painoalueen ulkopuolelle.
- Saat ohjeet esimerkiksi astiasta, kannatinkorkeudesta tai nesteen lisäämisestä lihan joukkoon. Eräiden ruokien kohdalla on tarpeen esimerkiksi kääntää tai sekoittaa ruokaa kypsennyksen aikana. Tämä näkyy lyhyesti näytössä käynnistyksen jälkeen. Merkkiäni muistuttaa sinua tästä sitten oikealla hetkellä.
- Ohjeita sopivista astioista ja valmistukseen liittyviä ohjeita ja vihjeitä löydät käyttöohjeen lopusta.

Mikroaalto

Laitteessa on tarjolla mikroaalto-ohjelmia, joiden avulla voit valmistaa ruokaa helposti ja nopeasti. Mikroaaltoja käytettäessä kypsennysaika lyhenee merkittävästi, se lähes puolittuu. Laite kehottaa sinua käyttämään mikroaaltokäyttöön soveltuvaa astiaa. Mikroaaltouunia käsittelevästä luvusta löydät sopivia astioita koskevia ohjeita. → "*Mikroaaltouuni*" sivulla 17

Ruoan valitseminen

Seuraavasta taulukosta löydät mainituille ruoille sopivat asetukset.

Ruoat
Pizza ohut pohja, 1 kpl
Lasagne
Broileri, ilman täytettä
Broilerinpalat
Lihamureke tuoreesta jauhelihasta
Kalafileen haudutus
Kasvikset, tuoreet
Kasvikset, pakaste
Uuniperunat, kokonaiset
Kuoritut perunat
Pitkäjyväinen riisi
Linnunpalojen sulatus

Ruoat
Lihan sulatus
Kalafileen sulatus

Ruoan valinta

Laite ohjaa sinut valitsemasi ruoan kaikkien asetusvaiheiden läpi. Näppää nuolta >.

1. Paina valitsinta menu.
2. Valitse kiertovalitsimella "Ruoat".
3. Näppää nuolta >. Näyttöön ilmestyy ruokalaji ja sille painoehdotus.
4. Valitse kiertovalitsimella haluamasi ruoka.
5. Näppää nuolta >.
6. Aseta paino kiertovalitsimella.
7. Näppää nuolta >. **Huomautus:** Saat tietoja kannatinkorkeudesta, astiasta jne.
8. Käynnistä valitsimella start/stop.

Laite ohjaa sinut valitsemasi ruoan kaikkien asetusvaiheiden läpi. Näppää nuolta >.

Asetuksen tekeminen on päättynyt

Kuulet äänimerkin. Uuni lakkaa kuumenemasta. Voit sammuttaa äänimerkin aikaisemmin valitsimella ☹.

Jos et ole tyytyväinen kypsennystulokseen, voit pidentää vielä kypsennysaikaa. Näppää kenttää "Jälkikypsennys". Näyttöön ilmestyy toiminta-aikaehdotus, jota voit kuitenkin muuttaa.

Kun olet tyytyväinen kypsennystulokseen, näppää kenttää "Lopetus". Näyttöön ilmestyy "Hyvää ruokahalua".

Säädön keskeyttäminen

Paina valitsinta on/off. Kaikki asetukset on poistettu. Voit tehdä uudet asetukset.

Päättymisajan siirtäminen

Eräiden ruokalajien kohdalla voit siirtää päättymisajan myöhäisemmäksi. Ohjeen päättymisajan siirtämisestä löydät kohdasta Aikatoiminnot. → "Aikatoiminnot" sivulla 14

Kun olet asettanut päättymisajan, näyttöön vaihtuu odotusaika. Tilarivillä näkyy aika, jolloin toiminto päättyy. Asetuksia ei voida muuttaa. Ota huomioon, että herkästi pilaantuvia elintarvikkeita ei saa säilyttää uunissa liian kauan.

Testattu kokeittiössämme

Tästä löydät valikoiman ruokalajeja ja parhaat mahdolliset asetukset niiden valmistukseen. Opastamme sinua valitsemaan ruokalajiisi parhaiten sopivan uunitoiminnon ja lämpötilan. Annamme ohjeet sopivista välineistä ja kannatinkorkeuksista. Saat myös astioihin ja valmistukseen liittyviä vinkkejä.

Huomautus: Uunin sisälle voi muodostua paljon vesihöyryä elintarvikkeita kypsennettäessä. Laite on hyvin energiatehokas ja siitä pääsee käytön aikana ulos vain vähän lämpöä. Laitteen sisäpuolen ja laitteen ulkopuolen osien suurien lämpötilaerojen takia luukkuun, ohjauspaneeliin ja viereisten kalusteiden pinnoille voi muodostua lauhdevettä. Kyseessä on normaali, fysikaalinen ilmiö. Lauhteen muodostumista voidaan vähentää esilämmityksen kautta tai avaamalla uuninluukku varovasti.

Silikonivuoat

Suosittelemme tummien metallisten leivontavuokien käyttöä, koska niillä päästään parhaaseen kypsennystulokseen.

Jos kuitenkin haluat käyttää silikonivuoakia, noudata valmistajan antamia ohjeita ja reseptejä. Silikonivuoat ovat usein tavanomaisia vuokia pienempiä. Määrien ja reseptien tiedot voivat olla poikkeavia.

Kakut ja pienet leivonnaiset

Uunissasi on lukuisia eri toimintoja kakkujen ja pienten leivonnaisten paistamiseen. Taulukoissa on mainittu parhaat mahdolliset asetukset useille ruokalajeille.

Huomioi myös kohdassa kohottamista koskevat ohjeet.

Käytä vain laitteen alkuperäisiä varusteita ja välineitä. Ne on suunniteltu uunitilaan ja käyttötapoihin sopiviksi.

Leivonnaisten kypsentyminen mikroaaltotoimintoyhdistelmää hyödyntäen

Kun käytät leivonnaisten kypsennykseen mikroaaltotoimintoyhdistelmää, voit lyhentää kypsennysaikaa huomattavasti.

Käytä aina mikroaaltouunikäyttöön soveltuvia lämmönkestäviä astioita. Noudata mikroaaltouunikäyttöön soveltuvien astioiden käyttöohjeita. → "Mikroaaltouuni" sivulla 17

Voit käyttää yhdistelmäkäytössä tavallisia metallivuokia. Jos vuoan ja ritilän välissä esiintyy kipinäntoimintaa tarkista, onko vuoan ulkopinta puhdas. Muuta vuoan paikkaa ritilällä. Jos se ei auta, jatka kypsennyksen ilman mikroaaltotoimintaa. Kypsennysaika pitenee.

Jos käytät muovisia, keraamisia tai lasisia vuokia, taulukoissa mainittu kypsennysaika lyhenee. Kakku ruskistuu alapuolelta vähemmän.

Leivonnaisten kypsentyminen mikroaaltotoimintoyhdistelmää hyödyntäen on mahdollista vain yhdellä tasolla.

Kannatinkorkeudet

Käytä ilmoitettuja kannatinkorkeuksia.

Paistaminen yhdellä tasolla

Käytä seuraavaa kannatinkorkeutta, kun paistat vain yhdellä tasolla:

- Korkeus 1

Paistaminen kahdella tasolla

Käytä 4D-kiertoilmaa. Samanaikaisesti uuniin laitettut pelleillä tai vuoissa olevat leivonnaiset eivät välttämättä ole valmiita yhtä aikaa.

- Uunipannu: korkeus 3
Leivinpelti: korkeus 1
- Vuoat ritilällä
ensimmäinen ritilä: korkeus 3
toinen ritilä: korkeus 1

Kun valmistat useita ruokia samanaikaisesti, voit säästää energiaa jopa 45 prosenttia. Aseta vuoat uuniin vierekkäin tai limittäin päällekkäin.

Välineet

Käytä aina tarkoitukseen sopivia välineitä ja työnnä pellit uuniin oikeinpäin.

Ritilä

Työnnä ritilä uuniin ”Microwave”-merkintä uunin luukkuun päin ja taivutettu puoli alaspäin. Laita astia ja vuoat aina ritilälle.

Uunipannu tai leivinpelti

Työnnä uunipannu tai leivinpelti varovasti perille asti viisto reuna laitteen oveen päin.

Käytä mehukkaan kakun paistamiseen uunipannua, jotta kakusta ei pääse vuotamaan nestettä uunin sisälle.

Leivontavuoat

Tummat metallivuoat ovat parhaita.

Valkopeltivuoat, keraamiset vuoat ja lasivuoat pidentävät paistoaikaa ja leivonnainen ei ruskistu tasaisesti.

Leivinpaperi

Käytä vain leivinpaperia, joka soveltuu valittuun lämpötilaan. Leikkaa leivinpaperi aina peltiin sopivaksi.

Suosittelut asetusarvot

Taulukossa on mainittu sopivin uunitoiminto erilaisille leivonnaisille. Lämpötila ja paisto aika riippuvat taikinan koostumuksesta ja määrästä. Sen takia tiedot on ilmoitettu asetusalueina. Kokeile ensin alhaisempia arvoja. Matala lämpötila ruskistaa tasaisemmin. Säädä seuraavalla kerralla tarvittaessa korkeampi arvo.

Huomautus: Paisto aikaa ei voi lyhentää lämpötilaa lisäämällä. Kakut tai pienet leivonnaiset kypsyvät silloin vain pinnalta mutta jäävät sisältä raaoiksi.

Annetut arvot ovat voimassa, kun ruoka laitetaan kylmään uuniin. Sähköä säästyy silloin jopa 20 prosenttia. Paistoajat lyhenevät muutamalla minuutilla, kun esilämmität uunin.











Tiettyjä ruokia valmistettaessa esilämmitys on tarpeen, ja se on mainittu taulukossa. Laita ruoka ja varuste uuniin vasta esilämmityksen jälkeen.

Jos leivot omalla reseptilläsi, valitse taulukosta samantyyppinen leivonnainen ja noudata sille ilmoitettuja tietoja. Löydät lisätietoja taulukon jälkeen olevista leivontaan liittyvistä vinkeistä.

Poista uunista kaikki varusteet, joita ei tarvita. Paistotulos on silloin paras mahdollinen ja sähköä säästyy jopa 20 prosenttia.

Käytettävä uunitoiminto:

-  4D-kiertoilma

Ruokalaji	Välineet/astiat	Kannatin-korkeus	Uunitoiminto	Lämpötila °C	Mikroaaltoteho watteina	Aika minuutteina
Vuokakakut						
Sokerikakku, yksinkertainen	Rengas-/pitkänomainen vuoka	1		140-160	-	55-70
Sokerikakku, yksinkertainen	Rengas-/pitkänomainen vuoka	1		160-180	90	30-40
Hedelmäkakku sokerikakkutaikinasta, hieno	Torvikakku-/irtopohjavuoka	1		150-170	-	45-60
Hedelmäkakku sokerikakkutaikinasta, hieno	Torvikakku-/irtopohjavuoka	1		170-190	90	35-45
Kakkupohja sokerikakkutaikinasta	Torttuvatuuoka	1		140-160	-	20-40
Hedelmä- tai rahkatorrttu murotaikinapohjalla	Irtopohjavuoka Ø 26 cm	1		160-170	-	65-85
Hedelmä- tai rahkatorrttu murotaikinapohjalla	Irtopohjavuoka Ø 26 cm	1		160-180	90	45-55
Sveitsiläinen hedelmäpiirakka	Pizzapelti	1		180-200	-	50-60
Ranskalainen omenapiiras	Piirakkavuoka, musta	1		190-200	-	25-40
Savariini	Torvikakkuvuoka	1		150-160	-	65-75
Pullakakku irtopohjavuoassa	Irtopohjavuoka Ø 28 cm	1		150-160	-	25-35
Täytekkupohja, 2 kananmunaa	Torttuvatuuoka	1		160-170*	-	20-30
* Esilämmitä						
** Esilämmitä 5 minuuttia, älä käytä pikalämmitystoimintoa.						

Ruokalaji	Välineet/astiat	Kannatin- korkeus	Uunitoi- minto	Lämpötila °C	Mikroaaltote- ho watteina	Aika mi- nuutteina
Täytekakkupohja, 3 kananmunaa	Irtopohjavuoka Ø 26 cm	1	☉	160-170*	-	30-45
Täytekakkupohja, 6 kananmunaa	Irtopohjavuoka Ø 28 cm	1	☉	150-170*	-	30-50
Makea piirakka uunipellillä						
Sokerikakku täytteellä	Leivinpelti	1	☉	150-170	-	20-40
Sokerikakku, 2 tasoa	Uunipannu + leivinpelti	3+1	☉	150-170	-	35-50
Murotaikinakakku kuivalla täytteellä	Leivinpelti	1	☉	160-180	-	30-45
Murotaikinakakku kuivalla täytteellä, 2 tasoa	Uunipannu + leivinpelti	3+1	☉	150-170	-	40-55
Murotaikinakakku mehukkaalla täyt- teellä	Uunipannu	1	☉	150-170	-	65-85
Sveitsiläinen hedelmäpiirakka	Uunipannu	1	☉	180-200	-	45-55
Hiivataikinaleivonnainen kuivalla täyt- teellä	Leivinpelti	1	☉	150-170	-	20-35
Hiivataikinaleivonnainen kuivalla täyt- teellä, 2 tasoa	Uunipannu + leivinpelti	3+1	☉	160-170	-	25-35
Hiivataikinaleivonnainen mehuk- kaalla täytteellä	Uunipannu	1	☉	160-180	-	50-60
Hiivataikinaleivonnainen mehuk- kaalla täytteellä, 2 tasoa	Uunipannu + leivinpelti	3+1	☉	150-160	-	45-60
Pullapitko, pullakranssi	Leivinpelti	1	☉	150-160	-	35-45
Saksalainen Stollen-joulupulla, 500 g jauhoja	Uunipannu	1	☉	150-160	-	50-60
Struudeli, makea	Uunipannu	1	☉	170-180	-	40-60
Struudeli, pakaste	Uunipannu	1	☉	190-210	-	35-50
Struudeli, pakaste	Uunipannu	1	☉	200-220	90	20-25
Pienet leivonnaiset						
Kuppikakut	Leivinpelti	1	☉	150**	-	20-30
Kuppikakut, 2 tasoa	Uunipannu + leivinpelti	3+1	☉	140**	-	30-40
Muffinit	Muffinipelti	2	☉	160-180*	-	15-25
Muffinit, 2 tasoa	Muffinipellit	3+1	☉	150-170*	-	20-30
Pienet hiivataikinaleivonnaiset	Leivinpelti	1	☉	150-160	-	30-40
Lehtitaikinaleivonnainen	Leivinpelti	2	☉	170-190*	-	20-45
Lehtitaikinaleivonnaiset, 2 tasoa	Uunipannu + leivinpelti	3+1	☉	170-190*	-	20-45
Tuulihatut	Leivinpelti	1	☉	190-210	-	30-40
Viinerit	Leivinpelti	1	☉	160-180	-	20-30
Pikkuleivät						
Pursotin pikkuleivät	Leivinpelti	1	☉	140-150**	-	25-35
Pikkuleivät	Leivinpelti	2	☉	140-160	-	15-30
Pikkuleivät, 2 tasoa	Uunipannu + leivinpelti	3+1	☉	130-150	-	20-35
Marenki	Leivinpelti	2	☉	80-90*	-	120-150
Marengit, 2 tasoa	Uunipannu + leivinpelti	3+1	☉	80-90*	-	120-180
Makroonit	Leivinpelti	2	☉	90-110	-	20-40
Makronit, 2 tasoa	Uunipannu + leivinpelti	3+1	☉	90-110	-	20-40
* Esilämmitä						
** Esilämmitä 5 minuuttia, älä käytä pikalämmitystoimintoa.						

Kakkuja ja pieniä leivonnaisia koskevat vinkit

Haluat saada selville, onko kakku kypsä.	Työnnä puutikku kakun korkeimpaan kohtaan. Jos taikina ei tartu tikkuun, kakku on valmis.
Kakku painuu kasaan.	Käytä seuraavalla kerralla vähemmän nestettä. Tai säädä lämpötila 10 °C astetta matalammaksi ja pidennä paistoaikaa. Käytä reseptissä mainittuja aineksia ja reseptin ohjeita.
Kakku on noussut keskeltä ja jäänyt reunoilta matalammaksi.	Voitele vain irtopohjavuon pohja. Irrota kakku paistamisen jälkeen varovasti veitsellä.
Hedelmämehu valuu reunojen yli.	Käytä seuraavalla kerralla uunipannua.
Pienet leivonnaiset liimautuvat paistettaessa toisiinsa.	Leivonnaisten pitäisi olla noin 2 cm päässä toisistaan. Siten leivonnaisilla on riittävästi tilaa kohota kauniisti ja ruskistua joka puolelta.
Kakku on liian kuiva.	Säädä lämpötila 10 °C astetta korkeammaksi ja lyhennä paistoaikaa.
Kakku on kauttaaltaan liian vaalea.	Jos kannatinkorkeus ja välineet ovat oikeat, nosta tarvittaessa lämpötilaa tai pidennä paistoaikaa.
Kakku on ylhäältä liian vaalea mutta alhaalta liian tumma.	Laita kakku seuraavalla kerralla yhtä tasoa ylemmäksi.
Kakku on ylhäältä liian tumma mutta alhaalta liian vaalea.	Laita kakku seuraavalla kerralla yhtä tasoa alemmaksi. Valitse alhaisempi lämpötila ja pidennä paistoaikaa.
Vuokakakun takaosasta tulee liian tumma.	Älä aseta kakkuvuokaa aivan takaseinään, vaan ritilän keskelle.
Kakku on kauttaaltaan liian tumma.	Valitse seuraavalla kerralla alhaisempi lämpötila ja pidennä tarvittaessa paistoaikaa.
Leivonnaiset ruskistuvat epätasaisesti.	Valitse hieman alhaisempi lämpötila. Myös reunojen yli ulottuva leivinpaperi voi vaikeuttaa ilmankiertoa. Leikkaa leivinpaperi aina peltiin sopivaksi. Varmista, että kakkuvuoka ei ole uunitilan takaseinämän aukkojen edessä. Pienten leivonnaisten tulisi olla mahdollisimman samankokoisia ja -paksuisia.
Olet paistanut useammalla tasolla. Ylemmällä pellillä olevat leivonnaiset ovat tummempia kuin alemmalla pellillä.	Käytä useammalla tasolla paistaessasi aina 4D-kiertoilmaa. Samanaikaisesti uuniin laitettut pelleillä tai vuoissa paistettavat leivonnaiset eivät välttämättä ole valmiita yhtä aikaa.
Kakku näyttää hyvältä mutta ei ole sisältä kypsä.	Paista alhaisemmalla lämpötilalla hieman pitempään ja lisää tarvittaessa vähemmän nestettä. Esipaista kakun pohja, kun kakkuun tulee kostea täyte. Ripottele pinnalle manteleita tai korppujauhoja ja levitä täyte niiden päälle.
Kakku ei irtoa kumottaessa.	Anna kakun jäähtyä paistamisen jälkeen vuoassa 5 - 10 minuuttia. Jos se ei vielä kukaan irtoa, irrota reuna varovasti veitsellä. Kumoa kakku uudelleen ja peitä vuoka useamman kerran kostealla, kylmällä pyyhkeellä. Voitele ja korppujauhota vuoka seuraavalla kerralla.

Leipä ja sämpylät

Laitteessasi on lukuisia eri uunitoimintoja leivän ja sämpylöiden paistamiseen. Taulukoissa on mainittu parhaat mahdolliset asetukset useille ruokalajeille.

Huomioi myös kohdassa kohottamista koskevat ohjeet.

Käytä vain laitteen alkuperäisiä varusteita ja välineitä. Ne on suunniteltu uunitilaan ja käyttötapoihin sopiviksi.

Kannatinkorkeudet

Käytä ilmoitettuja kannatinkorkeuksia.

Paistaminen yhdellä tasolla

Käytä seuraavaa kannatinkorkeutta, kun paistat vain yhdellä tasolla:

- Korkeus 1

Paistaminen kahdella tasolla

Käytä 4D-kiertoilmaa. Samanaikaisesti uuniin laitettut pelleillä tai vuoissa olevat leivonnaiset eivät välttämättä ole valmiita yhtä aikaa.

- Uunipannu: korkeus 3
Leivinpelti: korkeus 1
- Vuoat ritilällä
ensimmäinen ritilä: korkeus 3

toinen ritilä: korkeus 1

Kun valmistat useita ruokia samanaikaisesti, voit säästää energiaa jopa 45 prosenttia. Aseta vuoat uuniin vierekkäin tai limittäin päällekkäin.

Välineet

Käytä aina tarkoitukseen sopivia välineitä ja työnnä pellit uuniin oikeinpäin.

Ritilä

Työnnä ritilä uuniin "Microwave"-merkintä uunin luokkuun päin ja taivutettu puoli alaspäin. Laita astia ja vuoat aina ritilälle.

Uunipannu tai leivinpelti

Työnnä uunipannu tai leivinpelti varovasti perille asti viisto reuna laitteen oveen päin.

Leivontavuoat

Tummat metallivuoat ovat parhaita.

Valkopeltivuoat, keraamiset vuoat ja lasivuoat pidentävät paistoaikaa ja leivonnainen ei ruskistu tasaisesti.

Leivinpaperi

Käytä vain leivinpaperia, joka soveltuu valittuun lämpötilaan. Leikkaa leivinpaperi aina peltiin sopivaksi.

Pakastetuotteet

Älä käytä pakasteita, joissa on runsaasti jäätä. Poista ruoassa oleva jää.

Pakasteet on esikypsennetty osittain epätasaisesti. Epätasainen ruskistus ei katoa myöskään paistettuna.

Suosittelut asetusarvot

Taulukossa on mainittu sopivin uunitoiminto erilaisille leiville ja sämpylöille. Lämpötila ja paistoaika riippuvat taikinan määrästä ja koostumuksesta. Sen takia tiedot on ilmoitettu asetusalueina. Kokeile ensin alhaisempia arvoja. Matala lämpötila ruskistaa tasaisemmin. Säädä seuraavalla kerralla tarvittaessa korkeampi lämpötila.

Huomautus: Paistoaikaa ei voi lyhentää lämpötilaa lisäämällä. Leipä tai sämpylät kypsyvät silloin vain pinnalta mutta jäävät sisältä raaoiksi.

Annetut arvot ovat voimassa, kun ruoka laitetaan kylmään uuniin. Sähköä säästyy silloin jopa 20 prosenttia. Paistoaikat lyhenevät muutamalla minuutilla, kun esilämmität uunin.

Tiettyjä ruokia valmistettaessa esilämmitys on tarpeen, ja se on mainittu taulukossa. Laita ruoka ja varuste uuniin vasta esilämmityksen jälkeen. Muutamat ruokalajit onnistuvat parhaiten, kun ne paistetaan useammassa vaiheessa. Ne on merkitty taulukkoon.

Leipätaikinan asetusarvot koskevat sekä leivinpellillä että pitkänomaisessa vuossa paistettavia taikinoita.





Jos leivot omalla reseptilläsi, valitse taulukosta samantyyppinen leivonnainen ja noudata sille ilmoitettuja tietoja.













Poista uunista kaikki varusteet, joita ei tarvita. Paistotulos on silloin paras mahdollinen ja sähköä säästyy jopa 20 prosenttia.

Huomio!

Älä kaada koskaan vettä kuumaan uuniin tai laita vedellä täytettyä astiaa kuuman uunin pohjalle. Lämmönvaihtelu voi aiheuttaa emalivaurioita.

Käytettävät uunitoiminnot:

-  4D-kiertoilma
-  Kiertoilmagrillaus
-  Grilli suuri pinta
-  Grilli pieni pinta

Ruokalaji	Varusteet	Kannatin- korkeus	Uunitoi- minto	Lämpötila °C / grillausteho	Aika mi- nuutteina
Leipä					
Vaalea leipä, 750 g	Uunipannu tai pitkänomainen vuoka	1		210-220* 180-190	10-15 25-35
Sekaleipä, 1,5 kg	Uunipannu tai pitkänomainen vuoka	1		210-220* 180-190	10-15 40-50
Kokojyväleipä, 1 kg	Uunipannu	1		210-220* 180-190	10-15 40-50
Ohutleipä	Uunipannu	1		220-240	20-30
Sämpylät					
Paistovalmiit sämpylät tai patonki, esipais- tettu	Uunipannu	2		200-220	10-20
Pullat, tuore	Leivinpelti	1		160-170*	15-25
Pullat, tuore, 2 tasoa	Uunipannu + leivinpelti	3+1		150-160*	20-30
Sämpylät, tuore	Leivinpelti	1		170-190	25-35
Patonki, esipaistettu, kylmä	Uunipannu	2		200-220	10-20
Sämpylät, pakaste					
Paistovalmiit sämpylät tai patonki, esipais- tettu	Uunipannu	2		200-220	15-25
Lipeäleivonnaiset, paistovalmiit	Ritilä	1		200-220	15-25
Voisarvet, paistovalmiit	Leivinpelti	1		150-170*	20-35
Paahtoleipä					
Paahtoleivän kuorruttaminen, 4 kappaletta	Ritilä	2		3	5-15
* Esilämmitä					

Ruokalaji	Varusteet	Kannatin- korkeus	Uunitoi- minto	Lämpötila °C / grillausteho	Aika mi- nuutteina
Paahtoleivän kuorruttaminen, 12 kappa- letta	Ritilä	2		250	5-15
Paahtoleivän paahtaminen	Ritilä	3		3	3-6
* Esilämmitä					

Pizza, quiche ja suolaiset leivonnaiset

Uunissasi on lukuisia eri toimintoja pizzan, quichen ja suolaisten leivonnaisten paistamiseen. Taulukoissa on mainittu parhaat mahdolliset asetukset useille ruokalajeille.

Huomioi myös kohdassa kohottamista koskevat ohjeet.

Käytä vain laitteen alkuperäisiä varusteita ja välineitä. Ne on suunniteltu uunitilaan ja käyttötapoihin sopiviksi.

Leivonnaisten kypsentäminen mikroaaltotoimintoyhdistelmää hyödyntäen

Kun käytät leivonnaisten kypsentämiseen mikroaaltotoimintoyhdistelmää, voit lyhentää kypsennysaikaa huomattavasti.

Voit käyttää yhdistelmäkäytössä tavallisia metallivuokia. Jos vuoan ja ritilän välissä esiintyy kipinöintiä tarkista, onko vuoan ulkopinta puhdas. Muuta vuoan paikkaa ritilällä. Jos se ei auta, jatka kypsentämistä ilman mikroaaltotoimintoa. Kypsennysaika pitenee.

Jos käytät muovisia, keraamisia tai lasisia vuokia, taulukoissa mainittu kypsennysaika lyhenee. Suolainen leivonnainen ruskistuu alapuolelta vähemmän.

Leivonnaisten kypsentäminen mikroaaltotoimintoyhdistelmää hyödyntäen on mahdollista vain yhdellä tasolla.

Kannatinkorkeudet

Käytä ilmoitettuja kannatinkorkeuksia.

Paistaminen yhdellä tasolla

Käytä seuraavaa kannatinkorkeutta, kun paistat vain yhdellä tasolla:

- Korkeus 1

Paistaminen kahdella tasolla

Käytä 4D-kiertoilmaa. Samanaikaisesti uuniin laitettu pelleillä tai vuoissa olevat leivonnaiset eivät välttämättä ole valmiita yhtä aikaa.

- Uunipannu: korkeus 3
Leivinpelti: korkeus 1
- Vuoat ritilällä
ensimmäinen ritilä: korkeus 3
toinen ritilä: korkeus 1

Kun valmistat useita ruokia samanaikaisesti, voit säästää energiaa jopa 45 prosenttia. Aseta vuoat uuniin vierekkäin tai limittäin päällekkäin.

Välineet

Käytä aina tarkoitukseen sopivia välineitä ja työnnä pellit uuniin oikeinpäin.

Ritilä

Työnnä ritilä uuniin "Microwave"-merkintä uunin

luokkuun päin ja taivutettu puoli alaspäin. Laita astia ja vuoat aina ritilälle.

Uunipannu tai leivinpelti

Työnnä uunipannu tai leivinpelti varovasti perille asti viisto reuna laitteen oveen päin.

Käytä runsastäytteisen pizzan paistamiseen uunipannua.

Leivontavuoat

Tummat metallivuoat ovat parhaita.

Valkopeltivuoat, keraamiset vuoat ja lasivuoat pidentävät paistoaikaa ja leivonnainen ei ruskistu tasaisesti.

Leivinpaperi

Käytä vain leivinpaperia, joka soveltuu valittuun lämpötilaan. Leikkaa leivinpaperi aina peltiin sopivaksi.

Pakastetuotteet

Älä käytä pakasteita, joissa on runsaasti jäätä. Poista ruoassa oleva jää.

Pakasteet on esikypsennetty osittain epätasaisesti. Epätasainen ruskistus ei katoa myöskään paistettuna.

Suosittelut asetusarvot

Taulukossa on mainittu sopivin uunitoiminto erilaisille ruokalajeille. Lämpötila ja paistoaika riippuvat taikinan koostumuksesta ja määrästä. Sen takia tiedot on ilmoitettu asetusalueina. Kokeile ensin alhaisempia arvoja. Matala lämpötila ruskistaa tasaisemmin. Säädä seuraavalla kerralla tarvittaessa korkeampi arvo.

Huomautus: Paistoaikaa ei voi lyhentää lämpötilaa lisäämällä. Ruoka kypsyy silloin vain pinnalta mutta jää sisältä raa'aksi.

Annetut arvot ovat voimassa, kun ruoka laitetaan kylmään uuniin. Sähköä säästyy silloin jopa 20 prosenttia. Paistajat lyhenevät muutamalla minuutilla, kun esilämmität uunin.

















Tiettyjä ruokia valmistettaessa esilämmitys on tarpeen, ja se on mainittu taulukossa. Laita ruoka ja varuste uuniin vasta esilämmityksen jälkeen.

Jos leivot omalla reseptilläsi, valitse taulukosta samantyyppinen leivonnainen ja noudata sille ilmoitettuja tietoja.

Poista uunista kaikki varusteet, joita ei tarvita. Paistotulos on silloin paras mahdollinen ja sähköä säästyy jopa 20 prosenttia.

Käytettävä uunitoiminto:

■  4D-kiertoilma

Ruoka	Välineet	Kannatin- korkeus	Uunitoi- minto	Lämpötila °C	Mikroaaltote- ho watteina	Aika mi- nuutteina
Pizza						
Pizza, tuore	Leivinpelti	1		220-230	-	25-30
Pizza, tuore, 2 tasoa	Uunipannu + leivinpelti	3+1		180-200	-	35-45
Pizza, tuore, ohut pohja	Pizzapelti	1		230-240	-	20-30
Pizza, kylmä	Ritilä	1		210-230	-	10-20
Pizza, pakaste						
Pizza, ohut pohja, 1 kappaletta	Ritilä	1		210-230	-	15-25
Pizza, ohut pohja, 2 kappaletta	Ritilä + leivinpelti	3+1		200-220	-	15-25
Pizza, paksu pohja, 1 kappale	Ritilä	1		180-200	-	20-30
Pizza, paksu pohja, 2 kappale	Uunipannu + ritilä	3+1		160-180	-	25-35
Pizzapatonki	Ritilä	1		200-220	-	20-30
Pizzapatonki, 2 kappaletta	Uunipannu	1		180-200	90	10-20
Minipizza	Ritilä	1		210-230	-	10-20
Suolaiset leivonnaiset & quiche						
Suolaiset vuoassa paistettavat leivon- naiset	Irttopohjavuoka Ø 28 cm	1		170-190	-	50-60
Quiche	Piirakkavuoka, musta	1		190-210	-	35-50
Elsassilainen piirakka (Flamm- kuchen, tarte flambée)	Uunipannu	1		190-210*	-	15-25
Karjalanpiirakat	Uunivuoka	1		170-190	-	50-70
Empanadas-piirakat	Uunipannu	1		180-190	-	35-45
Turkkilaiset börek-piirakat	Uunipannu	1		180-200	-	35-45
* Esilämmitä						

Laatikkoruoka, paistos ja kohokas

Uunissasi on lukuisia eri toimintoja laatikkoruokien, paistosten ja kohokkaiden paistamiseen. Taulukoissa on mainittu parhaat mahdolliset asetukset useille ruokalajeille.

Käytä vain laitteen alkuperäisiä varusteita ja välineitä. Ne on suunniteltu uunitilaan ja käyttötapoihin sopiviksi.

Valmistus mikroaaltotoiminnolla

Kun käytät valmistukseen vain mikroaaltotoimintoa tai mikroaaltotoimintoyhdistelmää, voit lyhentää kypsennysaikaa huomattavasti.

Käytä aina mikroaaltouunikäyttöön soveltuvia lämmönkestäviä astioita. Noudata mikroaaltouunikäyttöön soveltuvien astioiden käyttöohjeita. → "Mikroaaltouuni" sivulla 17

Ota valmisruoka pakkauksestaan. Ruoka kypsyy nopeammin ja tasaisemmin mikroaaltouuniin tarkoitettussa astiassa.

Kannatinkorkeudet

Käytä aina ilmoitettuja kannatinkorkeuksia.

Voit paistaa yhdellä tasolla vuoissa tai yleispannalla.

- Vuokat ritilällä: korkeus 1

- Uunipannu: korkeus 2

Voit paistaa kohokkaat myös vesihautessa yleispannalla. Laita uunipannu sitä varten kannatinkorkeudelle 1.

Kun valmistat useita ruokia samanaikaisesti, voit säästää energiaa jopa 45 prosenttia. Aseta vuoat uuniin vierekkäin.

Välineet

Käytä aina tarkoitukseen sopivia välineitä ja työnnä pellit uuniin oikeinpäin.

Ritilä

Työnnä ritilä uuniin "Microwave"-merkintä uunin luokkuun päin ja taivutettu puoli alaspäin. Laita astia ja vuoat aina ritilälle.

Uunipannu

Työnnä uunipannu varovasti perille asti viisto reuna laitteen luokkuun päin.

Astia

Käytä paistoksiin ja gratiineihin leveää, matalaa astiaa. Kapeassa, korkeassa astiassa ruoan kypsymiseen menee enemmän aikaa ja ruoka tummuu pinnalta.

Suosittelut asetusarvot

Taulukossa on mainittu sopivin uunitoiminto erilaisille laatikkoruoille, paistoksille ja kohokkaille. Lämpötila ja kypsennysaika riippuvat reseptistä ja määristä. Paistoksen kypsymisaika riippuu astian koosta ja paistoksen korkeudesta. Sen takia tiedot on ilmoitettu asetusalueina. Kokeile ensin alhaisimpia arvoja. Matala lämpötila ruskistaa tasaisemmin. Säädä seuraavalla kerralla tarvittaessa korkeampi lämpötila.

Huomautus: Kypsennysaikaa ei voi lyhentää lämpötilaa lisäämällä. Laatikkoruoka, paistos tai kohokas on silloin pinnalta kypsä mutta sisältä raaka.











Annetut arvot ovat voimassa, kun ruoka laitetaan kylmään uuniin. Sähköä säästyy silloin jopa 20 prosenttia. Kypsennysajat lyhenevät muutamalla minuutilla, kun esilämmität uunin.

Jos valmistat ruokaa omalla reseptilläsi, valitse taulukosta samantyyppinen ruokalaji ja noudata sille ilmoitettuja tietoja.

Ota uunista pois kaikki välineet, joita ei tarvita. Paistotulos on silloin paras mahdollinen ja sähköä säästyy jopa 20 prosenttia.

Käytettävät uunitoiminnot:

-  4D-kiertoilma
-  Kiertoilmagrillaus

Ruoka	Välineet/astiat	Kannatin- korkeus	Uunitoi- minto	Lämpötila °C	Mikroaaltote- ho watteina	Aika mi- nuutteina
Paistos, suolainen, kypsät ainekset	Uunivuoka	1		170-190	-	40-55
Paistos, suolainen, kypsät ainekset	Uunivuoka	1		140-160	360	20-30
Paistos, makea	Uunivuoka	1		160-180	-	40-50
Paistos, makea	Uunivuoka	1		140-160	360	25-35
Lasagne, tuore, 1 kg	Uunivuoka	1		160-180	-	50-60
Lasagne, tuore, 1 kg	Uunivuoka	1		180-200	360	20-30
Lasagne, pakaste, 400 g	Uunipannu	1		210-230	-	30-40
Perunagratiini, raa'at ainekset, korkeus 4 cm	Uunivuoka	1		170-180	-	55-65
Perunagratiini, raa'at ainekset, korkeus 4 cm	Uunivuoka	1		170-190	360	20-25
Kohokas	Uunivuoka	1		160-170*	-	40-50

* Esilämmitä

Lintu

Uunissasi on lukuisia eri toimintoja linturuokien kypsennykseen. Taulukoissa on mainittu parhaat mahdolliset asetukset muutamille ruokalajeille.

Paistaminen ritilällä

Paistaminen ritilällä soveltuu erityisesti suurikokoisen linnun tai useamman linnun samanaikaiseen kypsennykseen.

Työnnä ritilä uuniin "Microwave"-merkintä uunin luokkuun päin ja taivutettu puoli alaspäin ilmoitetulle kannatinkorkeudelle. Työnnä lisäksi uunipannu viisto reuna uunin luokkuun päin ritilän alla olevalle kannatintasolle.

Kaada uunipannuun linnun koosta ja tyypistä riippuen enintään ½ litraa vettä. Lihasta tiheä rasva valuu pannuun. Voit valmistaa nesteestä kastikkeen. Sen lisäksi savua muodostuu vähemmän ja uuni pysyy puhtaampana.

Paistaminen astiassa

Käytä vain uunikäyttöön soveltuvia astioita. Tarkista, että astia mahtuu uuniin.

Lasinen astia soveltuu tarkoitukseen parhaiten. Aseta kuuma lasiastia kuivalle alustalle. Jos alusta on märkä tai kylmä, lasiastia voi särkyä.

Kiiltävät teräksiset tai alumiiniset paistovuokat heijastavat lämpöä peilin tavoin ja eivät sen takia sovellu kovin hyvin tähän tarkoitukseen. Lintu kypsyy hitaammin ja ruskistuu vähemmän. Käytä korkeampaa lämpötilaa ja/tai pidempää kypsennysaikaa.

Noudata paistoastian valmistajan antamia ohjeita.

Kanneton astia

Käytä linnun paistamiseen mieluiten korkeaa paistovuokaa. Aseta astia ritilälle. Käytä uunipannua, jos sinulla ei ole muuta sopivaa vuokaa.

Kannellinen astia

Uuni säilyy ruokia kypsennettäessä huomattavasti puhtaampana, kun käytetään kannellisia astioita. Varmista, että kansi on sopiva ja sulkeutuu kunnolla. Aseta astia ritilälle.

Astiasta voi tulla ulos hyvin kuumaa höyryä, kun kansi avataan kypsennyksen päätyttyä. Nosta kantta takaosasta, jotta kuuma höyry tulee ulos sinusta pois päin.

Linnusta tulee rapeaa myös kannellisessa paistovuokassa. Käytä lasikannellista paistovuokaa ja aseta korkeampi lämpötila.

Paistaminen mikroaaltotoimintoyhdistelmää hyödyntäen

Mikroaaltouunitoimintoyhdistelmä soveltuu erityisen hyvin linturuokien valmistuksen. Kypsennysaika lyhenee huomattavasti.

Toisin kuin tavallisen käytön yhteydessä, paistoaika määräytyy mikroaaltouunitoimintoyhdistelmää käytettäessä kokonaispainon perusteella.

Ohje: Jos kypsennät muita kuin taulukossa mainittuja määriä, muista tämä nyrkkisääntö: kaksinkertainen määrä merkitsee lähes kaksinkertaista kypsennysaika.

Käytä aina mikroaaltouunikäyttöön soveltuvia lämmönkestäviä astioita. Metalliset vuorat ja savipadat soveltuvat kypsennykseen vain ilman mikroaaltotoimintoa. Noudata mikroaaltouunikäyttöön soveltuvien astioiden käyttöohjeita. → *"Mikroaaltouuni" sivulla 17*

Grillaus

Pidä uunin luukku grillattaessa suljettuna. Älä koskaan grillaa uunin luukku avoimena.

Työnnä ritilä uuniin "Microwave"-merkintä uunin luukkuun päin ja taivutettu puoli alaspäin ilmoitetulle kannatinkorkeudelle. Työnnä lisäksi uunipannu viisto reuna uunin luukkuun päin ritilän alla olevalle kannatintasolle vähintään yhden tason verran alemmaksi. Lihasta tiheä rasva valuu pannuun.

Grillaa mahdollisimman samanpaksuisia ja -painoisia grillipaloja. Silloin ne ruskistuvat tasaisesti ja niistä tulee mehukkaita. Laita grillipalat suoraan ritilälle.

Käännä grillipalat grillipihdeillä. Jos pistät lihaa haarukalla, siitä poistuu nestettä ja liha kuivuu.

Huomautuksia

- Grillivastus kytkeytyy aika ajoin päälle ja pois päältä, mikä on normaalia. Kytkeytymistiheys riippuu säädetyistä grillaustehosta.
- Grillatessa voi syntyä savua.

Suosittelut asetusarvot

Taulukossa on mainittu sopivin uunitoiminto siipikarjalihalle. Lämpötila ja kypsennysaika riippuvat

elintarvikkeen määrästä, koostumuksesta ja lämpötilasta. Sen takia tiedot on ilmoitettu asetusalueina. Kokeile ensin alhaisimpia arvoja. Säädä seuraavalla kerralla tarvittaessa korkeampi lämpötila.

Annetut arvot ovat voimassa, kun täyttämätön paistovalmis lintu laitetaan suoraan jääkaapista kylmään uuniin. Sähköä säästyy silloin jopa 20 prosenttia. Kypsennysajat lyhenevät muutamalla minuutilla, kun esilämmität uunin.

Taulukossa on lintujen paistamista koskevia tietoja painoehdotuksineen. Kun valmistat painavia lintuja, valitse ehdottomasti alhaisempi lämpötila. Kun valmistat useampia lihapaloja kerralla, määritä kypsennysaika painavimman palan perusteella. Yksittäisten palojen on hyvä olla lähes samankokoisia.

Yleisesti pätee: mitä kookkaampi lintu, sitä matalampi lämpötila ja pidempi kypsennysaika.

Käännä lintu, kun ilmoitetusta ajasta on kulunut n. 1/2 - 2/3.



Huomautus: Käytä vain leivinpaperia, jota voidaan käyttää valitussa lämpötilassa. Leikkaa leivinpaperi aina peltiin sopivaksi.









Ohjeita

- Pistele ankan ja hanhen siipien alle nahkaan reikiä. Näin rasva pääsee valumaan pois.
- Leikkaa ankanrinnan nahkaan viiltoja. Älä käännä ankanrintaa.
- Jos käännät lintua paistamisen aikana, laita lintu uuniin ensin rintaosa/nahkapuoli alaspäin.
- Linnusta tulee erityisen rapean ruskea, jos sivelet sen pinnan paistojen loppupuolella voilla, suolavedellä tai appelsiinimehulla.

Ota uunista pois kaikki välineet, joita ei tarvita. Paistotulos on silloin paras mahdollinen ja sähköä säästyy jopa 20 prosenttia.

Käytettävät uunitoiminnot:

-  4D-kiertoilma
-  Kiertoilmagrillaus
-  Grilli suuri pinta

Ruoka	Välineet/astiat	Kannatin- korkeus	Uunitoi- minto	Lämpötila °C / grillausteho	Mikroaaltote- ho watteina	Aika mi- nuutteina
Broileri						
Broileri, 1 kg	Kanneton astia	1		200-220	-	60-70
Broileri, 1 kg	Kannellinen astia	1		230-250	360	25-35
Broilerin rintafilee, à 150 g (grillaus)	Ritilä	2		3*	-	15-20
Broilerin rintafilee, 2 kappaletta à 150 g (grillaus)	Kanneton astia	1		190-210	180	25-30
Broilerinpalat, à 250 g	Ritilä	2		220-230	-	30-35
Broilerinpalat, 4 kappaletta à 250 g	Kanneton astia	1		190-210	360	20-30
Broileritikut, nugetit, pakaste	Uunipannu	2		200-220	-	15-25
Broileritikut, nugetit, pakaste, 250 g	Uunipannu	1		190-210	360	15-20
* Esilämmitä 5 min						

Ruoka	Välineet/astiat	Kannatin- korkeus	Uunitoi- minto	Lämpötila °C / grillausteho	Mikroaaltote- ho watteina	Aika mi- nuutteina
Kana, 1,5 kg	Kanneton astia	1	☒	200-220	-	70-90
Kana, 1,5 kg	Kannellinen astia	1	☒	200-220	360	30
					180	15-25
Ankka & hanhi						
Ankka, 2 kg	Kanneton astia	1	☒	180-200	-	90-110
Ankka, 2 kg	Uunipannu	1	☒	170-190	180	60-80
Ankanrinta, à 300 g	Ritilä	2	☒	230-250	-	25-30
Hanhi, 3 kg	Kanneton astia	1	☒	160-170	-	120-150
Hanhi, 3 kg	Kanneton astia	1	☒	170-190	180	80-90
Hanhenkoivet, à 350 g	Ritilä	2	☒	210-230	-	40-50
Hanhenkoivet, à 350 g	Uunipannu	1	☒	170-190	180	30-40
Kalkkuna						
Minikalkkuna, 2,5 kg	Kanneton astia	1	☒	180-190	-	70-90
Minikalkkuna, 2,5 kg	Kannellinen astia	1	☒	210-230	360	45-50
Kalkkunanrinta, luuton, 1 kg	Kannellinen astia	1	☒	240-260	-	80-100
Kalkkunankoipi, luulla, 1 kg	Kanneton astia	1	☒	180-200	-	80-100
Kalkkunankoipi, luulla, 1 kg	Kannellinen astia	1	☒	210-230	360	45-50
* Esilämmitä 5 min						

Liha

Uunissasi on lukuisia eri toimintoja lihan kypsentämiseen. Taulukoissa on mainittu parhaat mahdolliset asetukset useille ruokalajeille.

Paistaminen ja haudutus

Sivele vähärasvainen liha halutessasi rasvalla tai laita pinnalle pekoniiviä.

Leikkaa kamaraan ristiviitoja. Jos käännät paistia paistamisen aikana, laita paisti uuniin ensin kamara alaspäin.

Kun paisti on valmis, anna sen vetäytyä vielä 10 minuuttia pois päältä kytketyssä, suljetussa uunissa. Lihaneste jakautuu silloin paremmin. Voit kääriä paistin myös alumiinifolioon. Ilmoitettu kypsennysaika ei sisällä suositeltua vetäytymisaikaa.

Paistaminen ritilällä

Kun liha paistetaan ritilällä, siitä tulee joka puolelta erityisen rapeaa.

Kaada uunipannuun lihan koosta ja tyypistä riippuen enintään ½ litraa vettä. Lihasta tiheä rasva ja lihaneste valuvat pannuun. Voit valmistaa nesteestä kastikkeen. Sen lisäksi savua muodostuu vähemmän ja uuni pysyy puhtaampana.

Työnnä ritilä uuniin "Microwave"-merkintä uunin luokkuun päin ja taivutettu puoli alaspäin ilmoitetulle kannatinkorkeudelle. Työnnä lisäksi uunipannu viisto reuna uunin luokkuun päin ritilän alla olevalle kannatintasolle.

Paistaminen ja haudutus astiassa

Paistaminen ja haudutus astiassa on helpompaa. Paistin ottaminen uunista on helpompaa astiassa ja kastike voidaan valmistaa suoraan astiaan.

Käytä vain uunikäyttöön soveltuvia astioita. Tarkista, että astia mahtuu uuniin.

Lasinen astia soveltuu tarkoitukseen parhaiten. Aseta kuuma lasiastia kuivalle alustalle. Jos alusta on märkä tai kylmä, lasiastia voi särkyä.

Lisää vähärasvaista lihaa valmistaessasi astiaan vähän nestettä. Astian pohjalla tulisi olla nestettä n. ½ cm.

Nesteen määrä riippuu lihan tyypistä ja astian materiaalista sekä siitä, käytetäänkö kantta. Jos valmistat lihaa emaloidussa tai tummassa metallisessa paistovuossa, tarvitset vähän enemmän nestettä kuin lasista uunivuokaa käytettäessä.

Astiassa oleva neste haihtuu paistamisen aikana. Lisää tarvittaessa nestettä varovasti.

Kiiltävät teräksiset tai alumiiniset paistovuokat heijastavat lämpöä peilin tavoin ja eivät sen takia sovellu kovin hyvin tähän tarkoitukseen. Liha kypsyy hitaammin ja ruskistuu vähemmän. Käytä korkeampaa lämpötilaa ja/ tai pidempää kypsennysaikaa.

Noudata paistoastian valmistajan antamia ohjeita.

Kanneton astia

Käytä lihan paistamiseen mieluiten korkeaa paistovuokaa. Aseta vuoka ritilälle. Käytä uunipannua, jos sinulla ei ole muuta sopivaa vuokaa.

Kannellinen astia

Uuni säilyy ruokia kypsennettäessä huomattavasti puhtaampana, kun käytetään kannellisia astioita.

Varmista, että kansi on sopiva ja sulkeutuu kunnolla. Aseta astia ritilälle.

Lihan ja kannen väliin pitää jäädä vähintään 3 cm. Liha voi turvota.

Astiasta voi tulla ulos hyvin kuumaa höyryä, kun kansi avataan kypsennyksen päätyttyä. Nosta kantta takaosasta, jotta kuuma höyry tulee ulos sinusta poispäin.

Ruskista haudutettavaa lihaa tarvittaessa ennen sen kypsentämistä. Kaada vuokaan haudutusliemeksi vettä, viiniä, etikkaa tai muuta vastaavaa. Astian pohjalla tulee olla nestettä 1-2 cm.

Astiassa oleva neste haihtuu paistamisen aikana. Lisää tarvittaessa nestettä varovasti.

Lihasta tulee rapeaa myös kannellisessa paistovuossa. Käytä lasikannellista paistovuokaa ja aseta korkeampi lämpötila.

Paistaminen mikroaaltotoimintoyhdistelmää hyödyntäen

Tietyt ruoat voidaan valmistaa mikroaaltotoimintoyhdistelmää hyödyntäen. Kypsennysaika lyhenty huomattavasti.

Toisin kuin tavallisen käytön yhteydessä, paistoaika määräytyy mikroaaltouunitoimintoyhdistelmää käytettäessä kokonaispainon perusteella.

Ohje: Jos kypsennät muita kuin taulukossa mainittuja määriä, muista tämä nyrkkisääntö: kaksinkertainen määrä merkitsee lähes kaksinkertaista kypsennysaikaa.

Käytä aina mikroaaltouunikäyttöön soveltuvia lämmönkestäviä astioita. Metalliset vuokat ja savipadat soveltuvat kypsennykseen vain ilman mikroaaltotoimintoa. Noudata mikroaaltouunikäyttöön soveltuvien astioiden käyttöohjeita. → *"Mikroaaltouuni" sivulla 17*

Huomio!

Jos käytät paistopussia, älä käytä sulkemiseen metallisia sulkimia. Käytä lankaa. Älä käytä lihakääryleissä metallitikkua. Se voi johtaa kipinöintiin.

Grillaus

Pidä uunin luukku grillattaessa suljettuna. Älä koskaan grilla uunin luukku avoimena.

Työnnä ritilä uuniin "Microwave"-merkintä uunin luukkuun päin ja taivutettu puoli alaspäin ilmoitetulle kannatinkorkeudelle. Työnnä lisäksi uunipannu viisto reuna uunin luukkuun päin ritilän alla olevalle kannatintasolle vähintään yhden tason verran alemmaksi. Lihasta tihkuva rasva valuu pannuun.

Grillaa mahdollisimman samanpaksuisia ja -painoisia grillipaloja. Silloin ne ruskistuvat tasaisesti ja niistä tulee mehukkaita. Laita grillipalat suoraan ritilälle.

Käännä grillipalat grillipihdeillä. Jos pistät lihaa haarukalla, siitä poistuu nestettä ja liha kuivuu.

Suolaa grillattava elintarvike vasta grillauksen jälkeen. Suola imee lihasta nestettä.

Huomautuksia

- Grillivastus kytkeytyy aika ajoin päälle ja pois päältä, mikä on normaalia. Kytkeytymistiheys riippuu säädetyistä grillaustehosta.
- Grillatessa voi syntyä savua.

Suosittelut asetusarvot

Taulukossa on mainittu sopivin uunitoiminto monille eri liharuokille. Lämpötila ja kypsennysaika riippuvat elintarvikkeen määrästä, koostumuksesta ja lämpötilasta. Sen takia tiedot on ilmoitettu asetusalueina. Kokeile ensin alhaisimpia arvoja. Säädä seuraavalla kerralla tarvittaessa korkeampi lämpötila.

Annetut arvot ovat voimassa, kun liha laitetaan jääkaappikylmänä kylmään uuniin. Sähköä säästyy silloin jopa 20 prosenttia. Ilmoitetut kypsennysajat lyhenevät muutamalla minuutilla, kun esilämmität uunin.

Taulukossa on paistipalojen paistamista koskevia tietoja painoehdotuksineen. Kun valmistat painavamman paistipalan, käytä ehdottomasti alhaisempaa lämpötilaa. Kun valmistat useampia paistipaloja kerralla, määritä kypsennysaika painavimman palan perusteella. Yksittäisten palojen on hyvä olla lähes samankokoisia.

Yleisesti pätee: mitä kookkaampi paisti, sitä matalampi lämpötila ja pidempi kypsennysaika.



Käännä paistia ja grillattavaa lihaa, kun ilmoitetusta ajasta on kulunut n. $\frac{1}{2}$ - $\frac{2}{3}$.

























Jos valmistat ruokaa omalla reseptilläsi, valitse taulukosta samantyyppinen ruokalaji ja noudata sille ilmoitettuja tietoja. Löydät lisätietoja taulukon jälkeen olevista paistamiseen, hauduttamiseen ja grillaamiseen liittyvistä vinkeistä.

Ota uunista pois kaikki välineet, joita ei tarvita. Paistotulos on silloin paras mahdollinen ja sähköä säästyy jopa 20 prosenttia.

Käytettävät uunitoiminnot:

-  4D-kiertoilma
-  Kiertoilmagrillaus

-  Grilli suuri pinta
-  Mikroaalto

Ruokalaji	Välineet/astiat	Kannatin- korkeus	Uunitoi- minto	Lämpötila °C / grillausteho	Mikroaaltote- ho watteina	Aika mi- nuutteina
Porsaanliha						
Porsaanpaisti ilman kamaraa, esim. niska 1,5 kg	Kanneton astia	1		180-200	-	120-130
Porsaanpaisti ilman kamaraa, esim. niska 1,5 kg	Kannellinen astia	1		180-200	180	40-50
Porsaanpaisti, josta ei ole poistettu kamaraa, esim. lapa, 2 kg	Kanneton astia	1		190-200	-	130-140
Porsaanfileepaisti, 1,5 kg	Kanneton astia	1		220-230	-	70-80
Porsaanfileepaisti, 1,5 kg	Kannellinen astia	1		230-240	90	50-60
Porsaanfilee, 400 g	Ritilä	2		220-230	-	20-25
Kassler luulla, 1 kg (lisää hieman vettä)	Kannellinen astia	1		210-220	-	60-80
Kassler luulla, 1 kg	Kanneton astia	1		-	360	40-50
Porsaanpihvit, paksuus 2 cm	Ritilä	3		2	-	16-20
Porsaan medaljongit, paksuus 3 cm (esilämmitä 5 min)	Ritilä	3		3*	-	8-12
Naudanliha						
Naudanfilee, medium, 1 kg	Kanneton astia	1		210-220	-	40-50
Naudan patapaisti, 1,5 kg	Kannellinen astia	1		200-220	-	130-140
Paahtopaisti, medium, 1,5 kg	Kanneton astia	1		220-230	-	60-70
Pihvi, paksuus 3 cm, medium	Ritilä	2		3	-	15-20
Jauhelihipihvi, korkeus 3-4 cm****	Ritilä	2		3	-	20-30
Vasikanliha						
Vasikanpaisti, 1,5 kg	Kanneton astia	1		160-170	-	100-120
Vasikanpaisti, 1,5 kg	Kannellinen astia	1		200-210	90	70-80
Vasikanpotka, 1,5 kg	Kanneton astia	1		200-220	180	30
					90	30-40
Lampaanliha						
Lampaanreisi, luuton, medium, 1,5 kg	Kanneton astia	1		170-190	-	50-70
Lampaansatula luulla **	Kanneton astia	1		180-190	-	40-50
Lampaansatula luulla **	Kanneton astia	1		190-210	90	30-40
Lampaankyljys***	Ritilä	2		3	-	12-18
Makkarat						
Grillimakkarat	Ritilä	2		3	-	10-20
Liharuogat						
Lihamureke, 1 kg	Kanneton astia	1		170-180	-	70-80
Lihamureke, 1 kg + 50 ml vettä	Kanneton astia	1		170-190	360	30-40

* Esilämmitä

** Kääntämättä

** Työnnä uunipannu sen alle kannatinkorkeudelle 1

**** Käännä, kun kokonaisajasta on kulunut 2/3

Paisto-, haudutus- ja grillausvihjeitä

Uunitila likaantuu voimakkaasti.	Valmista ruoka kannellisessa paistovuuoassa tai käytä grillipeltiä. Grillipeltiä käyttämällä pääset parhaisiin tuloksiin. Grillipelti on hankittavissa lisävarusteena.
Paisti on liian tumma ja pinta paikoitellen palanut ja/tai paisti on liian kuiva.	Tarkasta kannatinkorkeus ja lämpötila. Valitse seuraavalla kerralla alhaisempi lämpötila ja lyhennä tarvittaessa paistoaikaa.
Kuori on liian ohut.	Nosta lämpötilaa tai kytke paistoajan loputtua hetkeksi grilli päälle.
Paisti näyttää hyvältä, mutta kastike on palanut.	Valitse seuraavalla kerralla pienempi paistoastia ja laita astiaan tarvittaessa enemmän nestettä.
Paisti näyttää hyvältä, mutta kastike on liian vaaleaa ja vetistä.	Valitse seuraavalla kerralla suurempi paistoastia ja laita astiaan tarvittaessa vähemmän nestettä.
Liha palaa haudutettaessa.	Paistoastian ja kannen on sovittava yhteen ja kannen on sulkeuduttava tiiviisti. Alenna lämpötilaa ja lisää haudutuksen aikana tarvittaessa vielä nestettä.
Paisti ei ole kypsä.	Viipaloi paisti. Valmista kastike paistoastiassa ja laita paistiviipaleet kastikkeeseen. Kypsennä liha valmiiksi pelkällä mikrotoiminnolla.
Grillattavasta lihasta tulee liian kuivaa.	Suolaa liha vasta grillauksen jälkeen. Suola imee lihasta nestettä. Älä pistele grillattavaa lihaa sitä kääntäessäsi. Käytä grillipihtejä.

Kala

Uunissasi on lukuisia eri toimintoja kala kypsentämiseen. Taulukoissa on mainittu parhaat mahdolliset asetukset useille ruokalajeille.

Kokonaista kalaa ei tarvitse kääntää. Laita kokonainen kala uuniin vatsalleen, selkäevät ylöspäin. Sopivaan muotoon leikattu peruna tai pieni uuninkestävä vuoka kalan vatsassa auttaa pitämään kalan pystyssä.

Tunnistat kypsän kalan siitä, että selkäevä irtoaa helposti.

Paistaminen ja grillaaminen ritilällä

Työnnä ritilä uuniin ”Microwave”-merkintä uunin luukkuun päin ja taivutettu puoli alaspäin ilmoitetulle kannatinkorkeudelle. Työnnä lisäksi uunipannu viisto reuna uunin luukkuun päin ritilän alla olevalle kannatintasolle vähintään yhden tason verran alemmaksi.

Kaada uunipannuun kalan koosta ja tyypistä riippuen enintään ½ litraa vettä. Tippuva neste kerätään näin talteen. Savua muodostuu vähemmän ja uuni pysyy puhtaampana.

Pidä uunin luukku grillattaessa suljettuna. Älä koskaan grillaa uunin luukku avoimena.

Grillaa mahdollisimman samanpaksuisia ja -painoisia grillipaloja. Silloin ne ruskistuvat tasaisesti ja niistä tulee mehukkaita. Laita grillipalat suoraan ritilälle.

Käännä grillipalat grillipihteillä. Jos pistät kalaa haarukalla, siitä poistuu nestettä ja se kuivuu.

Huomautuksia

- Grillivastus kytkeytyy aika ajoon päälle ja pois päältä, mikä on normaalia. Kytkeytymistiheys riippuu säädetyistä grillaustehosta.
- Grillatessa voi syntyä savua.

Paistaminen ja hauduttaminen astiassa

Käytä vain uunikäyttöön soveltuvia astioita. Tarkista, että astia mahtuu uuniin.

Lasinen astia soveltuu tarkoitukseen parhaiten. Aseta kuuma lasiastia kuivalle alustalle. Jos alusta on märkä tai kylmä, lasiastia voi särkyä.

Kiiltävät teräksiset tai alumiiniset paistovuokat heijastavat lämpöä peilin tavoin ja eivät sen takia sovellu kovin hyvin tähän tarkoitukseen. Kala kypsyy hitaammin ja ruskistuu vähemmän. Käytä korkeampaa lämpötilaa ja/tai pidempää kypsennysaikaa.

Noudata paistoastian valmistajan antamia ohjeita.

Kanneton astia

Käytä kokonaisen kalan paistamiseen mieluiten korkeaa paistovuokaa. Aseta astia ritilälle. Käytä uunipannua, jos sinulla ei ole muuta sopivaa vuokaa.

Kannellinen astia

Uuni säilyy ruokia kypsennettäessä huomattavasti puhtaampana, kun käytetään kannellisia astioita. Varmista, että kansi on sopiva ja sulkeutuu kunnolla. Aseta astia ritilälle.

Laita astiaan kaksi - kolme ruokalusikallista nestettä ja vähän sitruunanmehua tai etikkaa.

Astiasta voi tulla ulos hyvin kuumaa höyryä, kun kansi avataan kypsennyksen päätyttyä. Nosta kanta takaosasta, jotta kuuma höyry tulee ulos sinusta pois päin.

Kalasta tulee rapeaa myös kannellisessa paistovuuoassa. Käytä lasikannellista paistovuokaa ja aseta korkeampi lämpötila.

Höyrytys mikroaaltotoiminnolla

Voit höyryttää kalaa myös mikroaaltotoiminnolla.

Käytä siihen suljettua, mikroaaltouunikäyttöön soveltuvaa astiaa tai sulje astia lautasella tai mikroaaltouuniin soveltuvalla erikoisfoliolla. Noudata mikroaaltouunikäyttöön soveltuvia astioita koskevia ohjeita. → ”Mikroaaltouuni” sivulla 17

Ruokien ominaismaut säilyvät hyvin ja voit käyttää suolaa ja mausteita säästeliäästi. Kun kypsennät kokonaisia kaloja, lisää yksi - kolme ruokalusikallista vettä tai sitruunamehua.

Anna kalan lämpötilan tasaantua kypsentämisen jälkeen vielä 2 - 3 minuuttia.

Ota valmisruoka pakkauksestaan. Ruoka kypsyy nopeammin ja tasaisemmin mikroaaltouuniin tarkoitettussa astiassa.

Suosittelut asetusarvot

Taulukossa on mainittu sopivin uunitoiminto kalaruoille. Lämpötila ja kypsennysaika riippuvat elintarvikkeen määrästä, koostumuksesta ja lämpötilasta. Sen takia tiedot on ilmoitettu asetusalueina. Kokeile ensin alhaisimpia arvoja. Säädä seuraavalla kerralla tarvittaessa korkeampi arvo.

Annetut arvot ovat voimassa, kun jääkaappikylmä kala laitetaan kylmään uuniin. Sähköä säästyy silloin jopa 20 prosenttia. Ilmoitetut kypsennysajat lyhenevät muutamalla minuutilla, kun esilämmität uunin.

Taulukossa on kalojen paistamista koskevia tietoja painoehdotuksineen. Kun valmistat painavamman kalan, valitse ehdottomasti alhaisempi lämpötila. Kun valmistat useampia kaloja kerralla, määritä

kypsennysaika painavimman kalan perusteella. Yksittäisten kalojen on hyvä olla lähes samankokoisia.





Yleisesti pätee: mitä kookkaampi kala, sitä matalampi lämpötila ja pidempi kypsennysaika.















Käännä kala, jota ei ole asetettu vatsalleen, kun ilmoitetusta ajasta on kulunut n. 1/2 - 2/3.

Huomautus: Käytä vain leivinpaperia, jota voidaan käyttää valitussa lämpötilassa. Leikkaa leivinpaperi aina peltiin sopivaksi.

Ota uunista pois kaikki välineet, joita ei tarvita. Paistotulos on silloin paras mahdollinen ja sähköä säästyy jopa 20 prosenttia.

Käytettävät uunitoiminnot:

-  4D-kiertoilma
-  Kiertoilmagrillaus
-  Grilli suuri pinta
-  Mikroaalto

Ruoka	Välineet / astiat	Kannatin- korkeus	Uunitoi- minto	Lämpötila °C / grillausteho	Mikroaaltote- ho watteina	Aika mi- nuutteina
Kala						
Kala, grillattu, kokonainen 300 g, esim. purotaimen	Kanneton astia	1		170-190	-	20-30
Kala, grillattu, kokonainen 300 g, esim. purotaimen	Ritilä	2		230-250	90	15-20
Kala, höyrytetty, kokonainen 300 g, esim. purotaimen	Kannellinen astia	1		-	600 360	3 2-7
Kala, grillattu, kokonainen 1,5 kg, esim. lohi	Kanneton astia	1		170-190	-	30-40
Kala, höyrytetty, kokonainen 1,5 kg, esim. lohi	Kannellinen astia	1		-	600 360	10 10-15
Kalafileet						
Kalafilee, paneroimaton, grillattu	Ritilä	2		1*	-	15-25
Kalafilee, paneroimaton, höyrytetty, 400 g	Kannellinen astia	1		-	600 360	4 5-15
Kalapihvit						
Kalapihvi, paksuus 3 cm**	Ritilä	2		3	-	18-22
Kala, pakaste						
Kala, kokonainen 300 g, esim. purotaimen	Kannellinen astia	1		-	600 360	5 7-12
Kalafilee, paneroimaton	Kannellinen astia	1		210-230	-	30-45
Kalafilee, paneroimaton, 400 g	Kannellinen astia	1		-	600	10-15
Kalafilee, kuorutettu	Ritilä	2		220-240	-	35-45
Kalafilee, kuorutettu, 400 g	Kanneton astia	1		200-220	360	15-20
Kalapuikot***	Leivinpelti	1		220-240	-	15-25
Kalaruoat						
Kalaterriini, 1000 g	Terriinivuoka	1		-	360	20-25
* Esilämmitä						
** Työnnä uunipannu sen alle kannatinkorkeudelle 1						
*** Käännä välillä						

Vihannekset ja lisukkeet

Löydät tästä kohdasta tietoja grillivihannesten, perunoiden ja pakastettujen perunatuotteiden valmistamisesta.

Ota uunista pois kaikki välineet, joita ei tarvita. Kypsennystulos on silloin paras mahdollinen ja säästät sähköä.

Ruoanvalmistus mikroaaltotoimintoyhdistelmää hyödyntäen

Kun haluat valmistaa ruokaa mikroaaltotoimintoyhdistelmää hyödyntäen, käytä aina mikroaaltouunikäyttöön soveltuvaa lämmönkestävää astiaa. Jos sinulla ei ole astiaan sopivaa kantta, käytä lautasta tai mikroaaltouuniin soveltuvaa erikoisfoliota. Noudata mikroaaltouunikäyttöön soveltuvien astioiden käyttöohjeita.

Matala ruoka kypsyy nopeammin kuin korkea. Levitä ruoka astiaan mahdollisimman litteäksi.

Vilja kuohuu voimakkaasti kypsennettäessä. Käytä kaikille viljatuotteille ja esim. myös riisille korkeaa kannellista astiaa.

Ruokien ominaismaut säilyvät hyvin. Voit käyttää suolaa ja mausteita säästeliäästi.

Jos et löydä tietoja valmistelemallesi ruokamäärälle, lyhennä tai pidennä kypsennysaikaa seuraavan nyrkkisäännön mukaisesti: kaksinkertainen määrä merkitsee lähes kaksinkertaista kypsennysaikaa.

Käännä tai sekoita ruokaa välillä yksi - kaksi kertaa. Anna ruoan lämpötilan tasaantua kuumentamisen jälkeen vielä kaksi - kolme minuuttia.

Ruoista siirtyy lämpöä astiaan. Astia voi kuumentua hyvin kuumaksi myös pelkässä mikroaaltouunikäytössä.

Kannatinkorkeudet

Käytä ilmoitettuja kannatinkorkeuksia.

Valmistaminen yhdellä tasolla

Noudata taulukossa annettuja tietoja.

Valmistaminen kahdella tasolla

Käytä 4D-kiertoilmaa. Samanaikaisesti uuniin laitettujen pellilliset eivät ole välttämättä valmiita yhtä aikaa.

- Uunipannu: korkeus 3
- Leivinpelti: korkeus 1

Välineet

Käytä aina tarkoitukseen sopivia välineitä ja työnnä pellit uuniin oikeinpäin.

Ritilä

Työnnä ritilä uuniin ”Microwave”-merkintä uunin luokkuun päin ja taivutettu puoli alaspäin. Laita astia ja vuoat aina ritilälle.

Uunipannu tai leivinpelti

Työnnä uunipannu tai leivinpelti varovasti perille asti viisto reuna laitteen oveen päin.

Leivinpaperi

Käytä vain leivinpaperia, joka soveltuu valittuun lämpötilaan. Leikkaa leivinpaperi aina peltiin sopivaksi.





Suosittelut asetusarvot







Taulukossa on mainittu sopivin uunitoiminto erilaisille ruokalajeille. Lämpötila ja aika riippuvat elintarvikkeen määrästä ja koostumuksesta. Sen takia tiedot on ilmoitettu asetusalueina. Kokeile ensin alhaisimpia arvoja. Matala lämpötila ruskistaa tasaisemmin. Säädä seuraavalla kerralla tarvittaessa korkeampi arvo.

Annetut arvot ovat voimassa, kun ruoka laitetaan kylmään uuniin. Ilmoitetut ajat lyhenevät muutamalla minuutilla, kun esilämmität uunin.

















Jos valmistat ruokaa omalla reseptilläsi, valitse taulukosta samantyyppinen ruokalaji ja noudata sille ilmoitettuja tietoja.

Käytettävät uunitoiminnot:

-  4D-kiertoilma
-  Kiertoilmagrillaus
-  Grilli suuri pinta
-  Mikroaalto

Ruokalaji	Välineet/astiat	Kannatin- korkeus	Uunitoi- minto	Lämpötila °C / grillausteho	Mikroaaltote- ho watteina	Aika mi- nuutteina
Kasvikset, tuoreet						
Kasvikset, tuoreet, 250 g*	Kannellinen astia	1		-	600	8-12
Kasvikset, tuoreet, 500 g*	Kannellinen astia	1		-	600	10-15
Kasvikset, pakaste						
Pinaatti, 450 g*	Kannellinen astia	1		-	600	13-18
Sekavihannekset, 250 g + 25 ml vettä*	Kannellinen astia	1		-	600	10-14
Sekavihannekset, 500 g + 25 ml vettä*	Kannellinen astia	1		-	600	15-20
Kasvisruoat						
Grillivihannekset	Uunipannu	3		3	-	10-15
Perunat						
Uuniperunat, puolitetut	Uunipannu	1		160-180	-	45-60

* Sekoita välillä kaksi - kolme kertaa

Ruokalaji	Välineet/astiat	Kannatin- korkeus	Uunitoi- minto	Lämpötila °C / grillausteho	Mikroaaltote- ho watteina	Aika mi- nuutteina
Uuniperunat, puolitetut, 1 kg	Uunipannu	2		200-220	360	15-20
Kuoriperunat, kokonaiset 250 g*	Kannellinen astia	1		-	600	10-13
Kuoritut perunat, halkaistu neljään lohkokoon, 500 g*	Kannellinen astia	1		-	600	12-15
Perunatuotteet, pakaste						
Röstiperunat	Uunipannu	2		180-200	-	20-30
Perunataskut, täytetyt	Uunipannu	2		200-220	-	18-28
Kroketit (käännä välillä)	Leivinpelti	1		210-230	-	15-25
Ranskalaiset perunat (käännä välillä)	Leivinpelti	1		200-210	-	20-30
Ranskalaiset perunat, 500 g	Uunipannu	2		250-270	180	15-20
Ranskalaiset perunat, 2 tasoa (käännä välillä)	Uunipannu + leivinpelti	3+1		200-220	-	30-40
Riisi						
Pitkäjyväinen riisi, 250 g + 500 ml vettä	Kannellinen astia	1		-	600	7-9
					180	13-16
Luonnonriisi, 250 g + 650 ml vettä	Kannellinen astia	1		-	600	11-13
					180	25-30
Risotto, 250 g + 900 ml vettä	Kannellinen astia	1		-	600	12-14
					180	22-27
Vilja						
Kuskus, 250 g + 500 ml vettä	Kannellinen astia	1		-	600	6-8
Hirssi kokonainen, 250 g + 600 ml vettä	Kannellinen astia	1		-	600	8-10
					180	10-15
Polenta/maissisuurimot, 125 g + 500 ml vettä*	Kannellinen astia	1		-	600	6-8
Suurimot, 250 g + 750 ml vettä	Kannellinen astia	1		-	600	11-13
					180	15-20
Kananmuna						
Munahyydyke 2 kananmunasta	Kannellinen astia	1		-	360	6-8

* Sekoita välillä kaksi - kolme kertaa

Jälkiruoka

Voit valmistaa laitteella helposti jogurttia ja erilaisia jälkiruokia.

Käytä mikroaaltouunitoimintoa käyttäessäsi aina mikroaaltouunikäyttöön soveltuvia lämmönkestäviä astioita. Noudata mikroaaltouunikäyttöön soveltuvien astioiden käyttöohjeita. → "*Mikroaaltouuni*" sivulla 17

Kun laitat astian ritilälle, työnnä ritilä uuniin "Microwave"-merkkintä uunin luokkuun päin ja taivutettu puoli alaspäin.

Jogurtin valmistus

Poista välineet ja ristikot uunista. Uunin pitää olla tyhjä. Älä avaa laitteen luukkuu toiminnon aikana.

1. Kuumenna keittotasolla 1 litra maitoa (rasvapitoisuus 3,5 %) lämpötilaan 90 °C ja anna sen jäähtyä lämpötilaan 40 °C.
Jos käytät iskukuumennettua maitoa, riittää kuumentaminen lämpötilaan 40 °C.
2. Sekoita joukkoon 150 g jogurttia (jääkaappikylmä).
3. Jaa kuppeihin tai pieniin laseihin ja peitä tuorekelmulla.
4. Laita kupit tai lasit uunin pohjalle ja tee taulukossa annetut asetukset.
5. Anna jogurtin jäähtyä jääkaapissa valmistuksen jälkeen.

Vanukas vanukasjauheesta

Sekoita vanukasjauhe, maito ja sokeri pakkauksen tietoja noudattaen korkeassa, mikroaaltouunikäyttöön soveltuvassa astiassa. Säädä uuni taulukon tietojen mukaan.

Kun maito alkaa kuohua, sekoita heti voimakkaasti. Toista se kaksi - kolme kertaa.

Riisipuuron valmistus

1. Punnitse riisi ja mittaa maitoa 4-kertainen määrä.
2. Kaada riisi ja maito korkeaan, mikroaaltouunikäyttöön soveltuvaan astiaan.
3. Säädä uuni taulukon tietojen mukaan.
4. Kun maito alkaa kuohua, sekoita heti voimakkaasti ja pienennä mikroaaltotehoa taulukkoon merkittyyn arvoon.
Sekoita useamman kerran keittämisen aikana.

Hilloke

Punnitse hedelmät mikroaaltouunikäyttöön soveltuvaan astiaan ja lisää 100 grammaa kohti ruokalusikallinen vettä. Lisää sokeria ja mausteita makusi mukaan. Peitä astia ja säädä uuni taulukon tietojen mukaan.

Sekoita kaksi - kolme kertaa kypsennyksen aikana.

Popcorn mikroaaltouunissa

Käytä kuumuutta kestävä, matalaa lasiastiaa, esim. uunivuon kantta. Älä käytä posliinastiaa tai hyvin kuperaa lautasta.

Laita popcornpussi merkitty puoli astiaa vasten. Säädä uuni taulukon tietojen mukaan. Tuotteesta ja määrästä riippuen ajan muuttaminen voi olla tarpeen.

Jotta popcornit eivät pala, ota popcornpussi pois uunista 1 1/2 minuutin kuluttua ja ravistele. Pyyhi uunitila valmistuksen jälkeen.





⚠️ Varoitus – Palovamman vaara!

Ilmastiiviisti pakattujen elintarvikkeiden pakkaus voi haljeta. Noudata aina pakkauksessa olevia ohjeita. Käytä aina patalappua, kun otat ruoat uunista.

Suosittelut asetusarvot

Käytettävät uunitoiminnot:

-  4D-kiertoilma
-  Mikroaalto

Ruoka	Välineet/astiat	Kannatinkorkeus	Uunitoiminto	Lämpötila °C	Mikroaaltoteho watteina	Aika minuutteina
Vanukas vanukasjauheesta	Kannellinen astia	1		-	600	5-8
Jogurtti	Annosvuokat	Uunitilan pohja		40-45	-	8-9h
Riisipuuro, 125 g + 500 ml maitoa*	Kannellinen astia	1		-	600 180	10 20-25
Hedelmähilloke, 500 g	Kannellinen astia	1		-	600	9-12
Mikroaaltouunissa valmistettava popcorn, 1 pussi à 100 g**	Kanneton astia	1		-	600	4-6

* Sekoita välillä kaksi - kolme kertaa
** Laita suljettu pussi astiaan

Eco-uunitoiminto

Kiertoilma Eco on älykäs uunitoiminto lihan, kalan ja leivonnaisten hellävaraiseen kypsennykseen. Laitte säättää optimaalisen energiansyötön uunitilaan. Kypsentyminen tapahtuu vaihteittain jälkilämmöllä. Kypsennettävä tuote pysyy siten mehukkaana ja ruskistuu vähemmän. Valmistustavasta ja elintarvikkeesta riippuen voidaan säästää energiaa. Jos avaat laitteen luukun aikaisemmin kypsennyksen aikana tai uuni esilämmitetään, tämä vaikutus häviää.

Käytä vain laitteen alkuperäisiä varusteita ja välineitä. Ne on suunniteltu uunitilaan ja käyttötapoihin sopiviksi. Ota uunista pois varusteet, joita ei tarvita.

Laita ruoat kylmään tyhjään uuniin. Valitse lämpötila väliltä 125-275 °C. Pidä laitteen luukku aina suljettuna kypsennyksen aikana. Kypsennä vain yhdellä tasolla.

Uunitoimintoa Kiertoilma Eco käytetään energiankulutuksen mittaamiseen kiertoilmakäytöllä kypsennettäessä ja energiatehokkuusluokan määrittämiseen.

Välineet

Käytä aina tarkoitukseen sopivia välineitä ja työnnä pellit uuniin oikeinpäin.

Ritilä

Työnnä ritilä uuniin "Microwave"-merkintä uunin luukkuun päin ja taivutettu puoli alaspäin. Laita astia ja vuokat aina ritilälle.

Uunipannu tai leivinpelti

Työnnä uunipannu tai leivinpelti varovasti perille asti viisto reuna laitteen oveen päin.

Kakkuvuoat ja astiat

Tummat metallivuokat ovat parhaita. Voit sen ansiosta säästää sähköä jopa 35 prosenttia.

Ruostumattomasta teräksestä tai alumiinista valmistetut paistovuokat heijastavat lämpöä peilin tavoin. Heijastamattomat emalista, kuumuutta kestävästä lasista tai pinnoitetusta alumiinipainevalusta valmistetut astiat ovat parempia.

Valkopeltivuokat, keraamiset vuokat ja lasivuokat pidentävät paistoaikaa ja kakku ei ruskistu tasaisesti.

Leivinpaperi

Käytä vain leivinpaperia, joka soveltuu valittuun lämpötilaan. Leikkaa leivinpaperi aina peltiin sopivaksi.

Suosittelut asetusarvot











Tästä kohdasta löydät tietoja erilaisten ruokien valmistamiseen. Lämpötila ja paisto aika riippuvat taikinan määrästä ja koostumuksesta. Sen takia tiedot

on ilmoitettu asetusalueina. Kokeile ensin alhaisimpia arvoja. Matala lämpötila ruskistaa tasaisemmin. Säädä seuraavalla kerralla tarvittaessa korkeampi lämpötila.

Huomautus: Paistoaikaa ei voi lyhentää lämpötilaa lisäämällä. Kakut tai leivonnaiset kypsyvät silloin vain pinnalta mutta jäävät sisältä raaoiksi.

Käytettävä uunitoiminto:

-  Kierroilma eco

Ruoka	Välineet/astiat	Kannatin- korkeus	Uunitoi- minto	Lämpötila °C	Aika mi- nuutteina
Vuokakakut					
Sokerikakku, vuoka	Rengas-/pitkänomainen vuoka	1		140-160	60-80
Piirakkapohja sokerikakkutaikinasta	Torttuvuoka	1		140-160	20-40
Täytekakkupohja, 2 munaa	Torttuvuoka	1		150-170	20-30
Täytekakkupohja, 3 kananmunaa	Irtopohjavuoka Ø 26 cm	1		160-170	25-35
Täytekakkupohja, 6 kananmunaa	Irtopohjavuoka Ø 28 cm	1		150-160	50-60
Makea piirakka uunipellillä					
Sokerikakku kuivalla täytteellä	Leivinpelti	1		160-180	20-40
Murotaikinakakku kuivalla täytteellä	Leivinpelti	1		170-180	25-35
Pienet leivonnaiset					
Muffinit	Muffinipelti	2		160-180	15-30
Kuppikakut	Leivinpelti	1		150-160	25-35
Lehtitaikinaleivonnaiset	Leivinpelti	2		170-190	25-50
Tuulihatut	Leivinpelti	1		200-220	35-45
Pikkuleivät	Leivinpelti	2		140-160	15-30
Pursotin pikkuleivät	Leivinpelti	2		140-150	25-40

Akryyliamidi elintarvikkeissa

Akryyliamidia syntyy etenkin paistettaessa korkeassa lämpötilassa vilja- ja perunatuotteita kuten esim.

perunalastuja, ranskalaisia perunoita, paahtoleipää, sämpylöitä, leipää ja sokerileipomotuotteita (keksejä, piparkakkuja, pikkuleipiä).

Akryyliamidin muodostumisen vähentäminen ruoanvalmistuksessa	
Yleisiä tietoja	<ul style="list-style-type: none"> ■ Pidä kypsennysajat mahdollisimman lyhyinä. ■ Ruskista ruoka kullankeltaiseksi, ei liian tummaksi. ■ Suuret, paksut kypsennettävät elintarvikkeet sisältävät vähemmän akryyliamidia.
Leipominen	Ylä-/alalämpö enint. 200 °C. Kierroilma enint. 180 °C.
Pikkuleivät	Ylä-/alalämpö enint. 190 °C. Kierroilma enint. 170 °C. Muna tai munankeltuainen vähentää akryyliamidin muodostumista.
Uunissa valmistettavat ranskalaiset perunat	Levitä pellille tasaisesti ilman, että ne menevät päällekkäin. Paista vähintään 400 g peltiä kohti, jotta ranskalaiset perunat eivät kuivu.

Kuivaaminen

4D-kiertoilma sopii erittäin hyvin kuivattamiseen. Tällä säilöntätavalla aromit voimistuvat, koska tuotteista poistetaan vesi.

Käytä vain virheettömiä hedelmiä, vihanneksia ja yrtejä ja pese ne huolellisesti. Laita ritilälle leivinpaperia tai voipaperia. Valuta hedelmät hyvin ja kuivaa ne.

Leikkaa ne tarvittaessa samankokoisiksi paloiksi tai ohuiksi viipaleiksi. Laita kuorimattomat hedelmät leivinpaperille leikkuupinta ylöspäin. Varmista, että hedelmät tai sienet eivät ole ritilällä päällekkäin.

Raasta vihannekset ja ryöppää ne sen jälkeen. Valuta ryöpätyt vihannekset hyvin ja levitä ne tasaisesti ritilälle.

Kuivaa yrtit varsineen. Levitä yrtit tasaisesti ja ohuelti pellille.

Käytä kuivaamiseen seuraavia kannatinkorkeuksia:

- 1 ritilä: korkeus 2
- 2 ritilää: korkeudet 3+1

Ruoka	Välineet	Kannatin-korkeus	Uunitoiminto	Lämpötila °C	Aika tunteina
Siemenhedelmät (omenarenkaat, paksuus 3 mm, ritilää kohti 200 g)	Ritilä	2		80	4-7
Kivihedelmät (luumut)	Ritilä	2		80	8-10
Juurekset (porkkanat), raastettu, ryöpätty	Ritilä	2		80	4-7
Sienet viipaleina	Ritilä	2		60	6-8
Yrtit, puhdistettu	1-2 ritilää	-		60	2-6

Umpioiminen

Voi käyttää laitetta hedelmien ja vihannesten umpioimiseen.

Varoitus – Loukkaantumisaava!

Jos elintarvikkeita ei ole umpioitu oikein, lasipurkit voivat haljeta. Noudata umpiointia koskevia ohjeita.

Lasitölkkit

Käytä vain puhtaita ja ehjiä umpiointitölkkejä. Käytä vain kuumankestäviä, puhtaita ja ehjiä kumirenkaita. Tarkista jouset ja kiinnikkeet ennen käyttöä.

Käytä yhdellä umpioimiskerralla vain samankokoisia umpiointitölkkejä ja samoja elintarvikkeita. Voit umpioida uunissa samanaikaisesti enintään kuusi ½, 1 tai 1½ litran umpiointitölkkiä. Älä käytä suurempia tai korkeampia tölkkejä. Kannet voivat haljeta.

Umpiointitölkkit eivät saa koskettaa toisiaan uunitilassa umpioinnin aikana.

Hedelmien ja vihannesten valmistelu

Käytä vain virheettömiä hedelmiä ja vihanneksia. Pese ne huolellisesti.

Umpioitavista hedelmistä/vihanneksista riippuen kuori hedelmät/vihannokset, poista niistä siemenet, hienonna ne ja täytä ne umpiointitölkkeihin siten, että kannen alle jää noin 2 cm tyhjää tilaa.

Hedelmät

Täytä umpiointitölkkeihin hedelmät ja kuuma

Kääntelee hyvin mehukkaita hedelmiä tai vihanneksia useamman kerran. Irrota kuivatut palat paperista heti kuivaamisen jälkeen.

Suosittelut asetusarvot

Taulukkoon on merkitty asetukset erilaisten elintarvikkeiden kuivaamiseen. Kuivauksen lämpötila ja kesto riippuvat kuivattavien elintarvikkeiden tyypistä, kosteudesta, kypsyydestä ja paksuudesta. Mitä kauemmin kuivaat elintarvikkeita, sitä paremmin ne säilyvät. Mitä ohuempia viipaleista tehdään, sitä nopeammin ne kuivuvat ja sitä paremmin ne säilyttävät arominsa. Sen takia tiedot on ilmoitettu asetusalueina.

Jos haluat kuivata muita kuin mainittuja elintarvikkeita, valitse taulukosta samantyyppinen elintarvike ja noudata sille ilmoitettuja tietoja.

Käytettävä uunitoiminto:

- 4D-kiertoilma

sokeriliuos, jonka pinnalta on poistettu vaahto (n. 400 ml yhden litran umpiointitölkkiä kohti). Litraan vettä:

- n. 250 g sokeria makeille hedelmille
- n. 500 g sokeria happamille hedelmille

Vihannokset

Täytä vihannekset ja kuuma, keitetty vesi umpiointitölkkeihin.

Pyyhi tölkkien reunat, niiden pitää olla puhtaat. Laita jokaiseen tölkkiin kostea kumirengas ja kansi. Sulje tölkkit sulkimilla. Aseta tölkkit uunipannulle siten, että ne eivät kosketa toisiaan. Kaada uunipannulle 500 ml kuumaa vettä (n. 80 °C). Säädä uuni taulukon tietojen mukaan.

Umpioinnin lopettaminen

Hedelmät

Jonkin ajan kuluttua kuplia alkaa nousta ylös jatkuvasti. Kytke laite pois päältä heti, kun umpiointitölkkit kuplivat. Ota tölkkit pois uunista, kun ilmoitettu jälkilämpöaika on päättynyt.

Vihannokset

Jonkin ajan kuluttua kuplia alkaa nousta ylös jatkuvasti. Kun kaikkien umpiointitölkkien sisään muodostuu kuplia, alenna lämpötila 120 °C:seen ja anna tölkkien jatkaa kuplimista suljetussa uunissa taulukossa mainittu aika. Kytke tämän ajan päätyttyä laite pois päältä ja hyödynnä taulukon tietojen mukaisesti jälkilämpöä vielä muutaman minuutin ajan.

Ota tölkkit umpioimisen jälkeen pois uunista ja laita ne puhtaan pyyhkeen päälle. Älä laita kuumia lasitölkkejä

kylmälle tai kostealle alustalle, ne voivat haljeta. Peitä tölkit, jotta niihin ei kohdistu vetoa. Poista sulkimet vasta, kun lasitölkit ovat kylmiä.

Suosittelut asetusarvot

Asetustaulukossa ilmoitetut ajat ovat hedelmien ja vihannesten umpioimisen ohjearvoja. Huoneen lämpötila, lasitölkkiä määrä, tölkkien sisällön määrä,

lämpö ja laatu voivat vaikuttaa umpioinnissa tarvittavaan aikaan. Tiedot koskevat litran kokoisia pyöreitä lasitölkkejä. Varmista, että lasitölkkiä sisältö kuplii kunnolla, ennen kuin muutat lämpötilaa tai kytket uunin pois päältä. Kuplinta alkaa noin 30-60 minuutin kuluttua.

Käytettävä uunitoiminto:

- 4D-kiertoilma

Ruoka	Astia	Kannatin- korkeus	Uunitoi- minto	Lämpötila °C	Aika minuutteina
Umpioiminen					
Kasvikset, esim. porkkanat	1 litran umpiointitölkit	1		160-170	Kuplimisen alkamiseen saakka: 30-40
				120	Kuplimisen alettua: 30-40
				-	Jälkilämpö: 30
Kasvikset, esim. kurkut	1 litran umpiointitölkit	1		160-170	Kuplimisen alkamiseen saakka: 30-40
				-	Jälkilämpö: 30
				-	Jälkilämpö: 30
Kivihedelmät, esim. kirsikat, luumut	1 litran umpiointitölkit	1		160-170	Kuplimisen alkamiseen saakka: 30-40
				-	Jälkilämpö: 35
				-	Jälkilämpö: 35
Siemenhedelmät, esim. omenat, mansikat	1 litran umpiointitölkit	1		160-170	Kuplimisen alkamiseen saakka: 30-40
				-	Jälkilämpö: 25
				-	Jälkilämpö: 25

Sulatus

Käytä mikroaaltouunitoimintoa pakastettujen hedelmien, kasvien, lintujen, lihan, kalan ja leivonnaisten sulattamiseen.

Ota pakastetut elintarvikkeet pakkauksesta ja laita mikroaaltouunikäyttöön sopivassa astiassa ritilälle. Noudata mikroaaltouunikäyttöön soveltuvien astioiden käyttöohjeita. → "Mikroaaltouuni" sivulla 17

Työnnä ritilä uuniin "Microwave"-merkintä uunin luokkuun päin ja taivutettu puoli alaspäin.

Ota uunista pois kaikki välineet, joita ei tarvita. Kypsennystulos on silloin paras mahdollinen ja säästää sähköä.

Suosittelut asetusarvot

Taulukossa ilmoitetut ajat ovat ohjearvoja. Ne riippuvat elintarvikkeiden laadusta, pakastuslämpötilasta (-18 °C) ja koostumuksesta. Tiedot on annettu aika-alueina. Aseta ensin lyhin aika ja pidennä sitä tarvittaessa.

Sulattaminen onnistuu usein paremmin, kun se tehdään useammassa vaiheessa. Ne ilmoitetaan taulukossa allekkain.

Ohje: Litteät pakasteet tai annospakkaukset sulavat nopeammin kuin yhtenä isona kappaleena pakastetut elintarvikkeet.

Käännä tai sekoita ruokaa kerran tai pari. Isot palat tulisi kääntää useamman kerran. Paloittele ruokia tarvittaessa välillä tai ota jo sulaneet palat pois uunista.

Jätä sulatetut elintarvikkeet sammutettuun uuniin vielä 10 - 30 minuutin ajaksi, jotta niiden lämpötila tasaantuu.

















Ohje: Jos käytät muita kuin taulukossa mainittuja määriä, muista tämä nyrkkisääntö: kaksinkertainen määrä merkitsee lähes kaksinkertaista aikaa.

Käytettävä uunitoiminto:

- Mikroaalto

Ruokalaji	Välineet/astiat	Kannatin- korkeus	Uunitoi- minto	Lämpötila °C	Mikroaaltote- ho watteina	Aika mi- nuutteina
Leipä, sämpylät						
Leipä, 500 g	Kanneton astia	1		-	180	3
				-	90	10-15
Sämpylät	Ritilä	1		140-160	90	2-4

* Käännä, kun ajasta on kulunut 1/2

Ruokalaji	Välineet/astiat	Kannatin- korkeus	Uunitoi- minto	Lämpötila °C	Mikroaaltote- ho watteina	Aika mi- nutteina
Kakku						
Kakku, mehukas, 500 g	Kanneton astia	1		-	180	2
				-	90	10-15
Kakku, kuiva, 750 g	Kanneton astia	1		-	90	10-15
Liha & linnut						
Broileri, kokonainen, 1,2 kg*	Kanneton astia	1		-	180	10
				-	90	10-15
Linnunpalat, 250 g*	Kanneton astia	1		-	180	10
				-	90	10-15
Ankka, 2 kg*	Kanneton astia	1		-	180	10
				-	90	40-50
Liha, kokonainen, esim. paisti (raaka liha) 800 g*	Kanneton astia	1		-	180	15
				-	90	10-15
Liha, kokonainen, esim. paisti (raaka liha) 1 kg*	Kanneton astia	1		-	180	15
				-	90	20-30
Liha, kokonainen, esim. paisti (raaka liha) 1,5 kg*	Kanneton astia	1		-	180	15
				-	90	25-35
Liha, paloina tai viipaleina, esim. gulassi (raaka liha), 500 g*	Kanneton astia	1		-	180	8
				-	90	5-10
Jauheliha, sika-nauta, 200 g*	Kanneton astia	1		-	90	8-15
Jauheliha, sika-nauta, 500 g*	Kanneton astia	1		-	180	5
				-	90	10-15
Jauheliha, sika-nauta, 1000 g*	Kanneton astia	1		-	180	10
				-	90	20-30
Kala						
Kala, kokonainen, 300 g*	Kanneton astia	1		-	180	3
				-	90	10-15
Kalafilee, 400 g*	Kanneton astia	1		-	180	5
				-	90	10-15
Hedelmät, vihannekset						
Marjat, 300 g	Kanneton astia	1		-	180	5-10
Vihannekset, 600 g	Kanneton astia	1		-	180	10
				-	90	8-13
Muut						
Voin sulattaminen, 125 g	Kanneton astia	1		-	90	7-9

* Käännä, kun ajasta on kulunut 1/2

Ruokien lämmittäminen mikroaaltouunilla

Mikroaaltouunilla voit lämmittää ruokia tai sulattaa ja lämmittää niitä yhdellä vaiheella.

Ota valmisruoka pakkauksestaan. Ruoka lämpenee nopeammin ja tasaisemmin mikroaaltouuniin tarkoitettussa astiassa. Ruoan eri ainesosat voivat lämmitä eri aikoihin.

Matala ruoka kypsyy nopeammin kuin korkea. Levitä ruoka astiaan mahdollisimman litteäksi. Älä laita elintarvikkeita päällekkäin.

Peitä ruoka. Kypsennystulos on siten parempi. Jos sinulla ei ole astiaan sopivaa kantta, käytä lautasta tai mikroaaltouuniin soveltuvaa erikoisfoliota.

Sekoita ruokia välillä kaksi - kolme kertaa tai käännä niitä. Anna ruokien lämpötilan tasaantua kuumentamisen jälkeen vielä 1 - 2 minuuttia.

Kun lämmität tuttipulloa, pistä tuttipullo rutilälle ilman tuttia tai kantta. Ravista tai sekoita kunnolla lämmittämisen jälkeen ja tarkista ehdottomasti lämpötila.

Ruoista siirtyy lämpöä astiaan. Astia voi kuumentua hyvin kuumaksi myös pelkässä mikroaaltouunikäytössä.

Ohje: Jos käytät muita kuin taulukossa mainittuja määriä, muista tämä nyrkkisääntö: kaksinkertainen määrä merkitsee lähes kaksinkertaista aikaa.

⚠ Varoitus – Palovamman vaara!

Nesteitä kuumennettaessa voi esiintyä viivästynyttä kiehumista. Se tarkoittaa, että kiehumislämpötila saavutetaan ilman, että nesteessä näkyy tyypillisiä höyrykuplia. Jo astian pienikin tärinä voi aiheuttaa sen, että kuuma neste kiehuu yhtäkkiä voimakkaasti yli ja roiskuu. Laita kuumentaessasi aina lusikka astiaan. Näin vältetään viivästynyt kiehuminen.

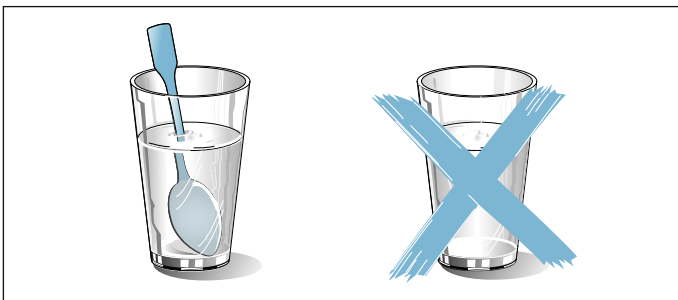

Huomio!

Kipinöiden muodostuminen: metallin, esim. lusikka lasissa, pitää olla vähintään 2 cm:n päässä uunin seinistä ja luukun sisäpinnasta. Kipinät voivat rikkoa luukun sisälasin.

Suosittelut asetusarvot

Taulukossa on asetusarvot erilaisten ruokien ja juomien lämmittämiseen mikroaaltouunissa. Ilmoitetut ajat ovat ohjearvoja. Ne riippuvat astiasta, elintarvikkeen laadusta, lämpötilasta ja koostumuksesta. Tiedot on annettu aika-alueina. Aseta ensin lyhin aika ja pidennä sitä tarvittaessa.

Taulukossa olevat arvot pätevät, kun ruoka laitetaan kylmään uuniin.













Jos valmistamallesasi ruoalle ei löydy arvoja, valitse taulukosta samantyyppinen ruokalaji ja noudata sille ilmoitettuja tietoja.



Ota uunista pois kaikki välineet, joita ei tarvita. Kypsennystulos on silloin paras mahdollinen ja säästää sähköä.

Pyyhi uunitila valmistuksen jälkeen.

Käytettävä uunitoiminto:

-  Mikroaalto

Ruokalaji	Astia	Kannatin- korkeus	Uunitoi- minto	Lämpötila °C	Mikroaaltote- ho watteina	Aika mi- nuutteina
Juomien lämmittäminen						
200 ml (sekoita hyvin)	Kanneton astia	1		-	max	1-3
400 ml (sekoita hyvin)	Kanneton astia	1		-	max	2-6
Vauvanruoan kuumentaminen						
Maitopullo, 150 ml (sekoita hyvin)	Kanneton astia	1		-	360	1-3
Kasvikset, kylmä						
250 g	Kannellinen astia	1		-	600	3-8
Kasvikset, pakaste						
irraliset, 250 g	Kannellinen astia	1		-	600	8-12
Kermapinaatti, yhdeksi kappaleeksi pakas- tettu, 450 g	Kannellinen astia	1		-	600	11-16
Ruoat, kylmä						
Annosateria, 1 annos	Kannellinen astia	1		-	600	4-8
Keitto, pataruoka, 400 ml	Kannellinen astia	1		-	600	5-7
Lisukkeet, esim. pasta, perunat, riisi	Kannellinen astia	1		-	600	5-10
Laatikkoruoat ja paistokset, 400 g, esim. lasagne, perunagratiini	Kanneton astia	1		-	600	5-10
Ruoat, pakastettu						
Annosateria, 1 annos	Kannellinen astia	1		-	600	11-15
Keitto, pataruoka, 200 ml (sekoita hyvin)	Kannellinen astia	1		-	600	4-6

Ruokalaji	Astia	Kannatin- korkeus	Uunitoi- minto	Lämpötila °C	Mikroaaltote- ho watteina	Aika mi- nuutteina
Lisukkeet, 500 g, esim. pasta, perunat, riisi	Kannellinen astia	1		-	600	7-10
Laatikkoruuat ja paistokset, 400 g, esim. lasagne, perunagratiini	Kanneton astia	1		180-200	180	20-25

Lämpimänäpito

Voit pitää valmiiksi kypsennettyjä ruokia lämpimänä ylä-/alalämpötoiminnolla 70 °C:ssa. Vältä näin lauhdeveden muodostumisen eikä sinun tarvitse pyyhkiä uunitilaa kuivaksi.

Pidä valmiita ruokia lämpiminä enintään kahden tunnin ajan. Huomaa, että joidenkin ruokien kypsyminen jatkuu, kun niitä pidetään lämpiminä. Peitä ruoka tarvittaessa.





Testiruuat

Nämä taulukot on laadittu tarkastusviranomaisia varten laitteen testauksen helpottamiseksi.

Normin EN 60350-1:2013 tai IEC 60350-1:2011 ja normin EN 60705:2012, IEC 60705:2010 mukaan.



Leipominen

Samanaikaisesti uuniin laitetetut pelleillä tai vuoissa olevat leivonnaiset eivät välttämättä ole valmiita yhtä aikaa.

Ruoka	Välineet/astiat	Kannatin- korkeus	Uunitoi- minto	Lämpötila °C	Aika mi- nuutteina
Leivonta					
Pursotinpikkuleivät	Leivinpelti	1		140-150*	25-35
Kuppikakut	Leivinpelti	1		150*	20-30
Kuppikakut, 2 tasoa	Uunipannu + leivinpelti	3+1		140*	30-40
Kakkupohja	Irtopohjavuoka Ø 26 cm	1		160-170**	30-45
Kannellinen omenapiirakka	2x mustaa vuokaa Ø 20 cm	1		160-170	70-80
* Esilämmitä 5 minuuttia, älä käytä pikalämmitystoimintoa.					
** Esilämmitä, älä käytä pikalämmitystoimintoa					

Grillaus

Laita uuniin lisäksi uunipannu. Neste valuu uunipannuun ja uunitila pysyy puhtaana.

Ruoka	Välineet	Kannatin- korkeus	Uunitoi- minto	Gril- laus- teho	Aika mi- nuutteina
Grillaus					
Paahtoleivän paahtaminen	Ritilä	3		3	3-6
Naudan jauhelihapihvi, 12 kpl*	Ritilä	2		3	20-30
* Käännä, kun kokonaisajasta on kulunut 2/3					

Kannatinkorkeudet kahdella tasolla paistettaessa:

- Uunipannu: korkeus 3
Leivinpelti: korkeus 1

Kannellinen omenapiirakka

Kannellinen omenapiirakka yhdellä tasolla: aseta tummat irtopohjavuoat limittäin vierekkäin.

Kakkupohja

Kakkupohja kahdella tasolla: aseta irtopohjavuoat limittäin päällekkäin ritilöille.

Huomautuksia

- Annetut arvot ovat voimassa, kun vuoka laitetaan kylmään uuniin.
- Noudata taulukossa olevia esilämmitystä koskevia ohjeita. Asetusarvot ovat voimassa ilman pikakuumennusta.
- Valitse paistamiseen ensin alempi annetuista lämpötiloista.

Käytettävä uunitoiminto:

-  4D-kiertoilma

Käytettävä uunitoiminto:

-  Grilli suuri pinta



Valmistus mikroaaltotoiminnolla







Käytä mikroaaltouunitoimintoa käyttäessäsi aina mikroaaltouunikäyttöön soveltuvia lämmönkestäviä astioita. Noudata mikroaaltouunikäyttöön soveltuvien astioiden käyttöohjeita. → "Mikroaaltouuni" sivulla 17

Kun laitat astian ritilälle, työnnä ritilä uuniin "Microwave"-merkintä uunin luokkuun päin ja taivutettu puoli alaspäin.

Huomautus: Tarkastaaksesi astian pelkällä mikroaaltokäytöllä kytke kuivaustoiminto perusasetuksissa pois päältä. → "Perusasetukset" sivulla 16

Käytettävät uunitoiminnot:

-  4D-kiertoilma
-  Kiertoilmagrillaus
-  Mikroaalto

Ruoka	Välineet / astiat	Kannatin- korkeus	Uunitoi- minto	Lämpötila °C	Mikroaaltote- ho watteina	Aika mi- nuutteina
Pakasteiden sulattaminen mikroaaltouunissa						
Liha	Kanneton astia	1		-	180 90	5 10-15
Kypsennys mikroaaltouunissa						
Munamaito	Kanneton astia	1		-	360 180	20 20-25
Kakkupohja	Kanneton astia	1		-	600	7-9
Lihamureke	Kanneton astia	1		-	600	22-27
Kypsennys myös mikroaaltouunitoimintoa hyödyntäen						
Perunagratiini	Kanneton astia	1		150-170	360	25-30
Kakku	Kanneton astia	1		190-210	90	18-23
Broileri*	Kanneton astia	1		180-200	360	25-35
* Käännä, kun kokonaisuudesta on kulunut 2/3						

BSH Hausgeräte GmbH
Carl-Wery-Str. 34, 81739 München
GERMANY

siemens-home.bsh-group.com

Valmistanut BSH Hausgeräte GmbH Siemens AG:n myöntämällä tavaramerkin käyttöluvalla



9001221066
980115