



Röviden és egyszerűen: minden, amire mosogatógépének szüksége van...  
**Az első használat előtt feltétlenül olvassa el a felállítási és használati utasítást!**

1

**A vízlágyító rendszer beállítása \***

Kérdezze meg a vízszolgáltatónál a keménységi értéket, és írja be ...

| Vízkeménységérték °dH | Keménység-tartomány | mmol/l  | Beállítási érték |
|-----------------------|---------------------|---------|------------------|
| 0-6                   | lágy                | 0-1,1   | H:00             |
| 7-8                   | lágy                | 1,2-1,4 | H:01             |
| 9-10                  | közepes             | 1,5-1,8 | H:02             |
| 11-12                 | közepes             | 1,9-2,1 | H:03             |
| 13-16                 | közepes             | 2,2-2,9 | H:04             |
| 17-21                 | kemény              | 3,0-3,7 | H:05             |
| 22-30                 | kemény              | 3,8-5,4 | H:06             |
| 31-50                 | kemény              | 5,5-8,9 | H:07             |

\* csak az első mosogatás előtt, vagy ha a vízkeménység értéke megváltozott

Gyors végrehajtás ...

**és így állítsa be**

- Kapcsolja be a BE/KI kapcsolót.
- Tartsa a **setup 3 sec.** gombot 3 másodpercig lenyomva.
- A kijelzőablakban megjelenik a gyárilag beállított érték H:04 és **set**
- A - + beállítógombokkal végezze el a beállítást.
- Tartsa a **setup 3 sec.** gombot 3 másodpercig lenyomva.
- A beállított értéket a mosogatógép tárolja.

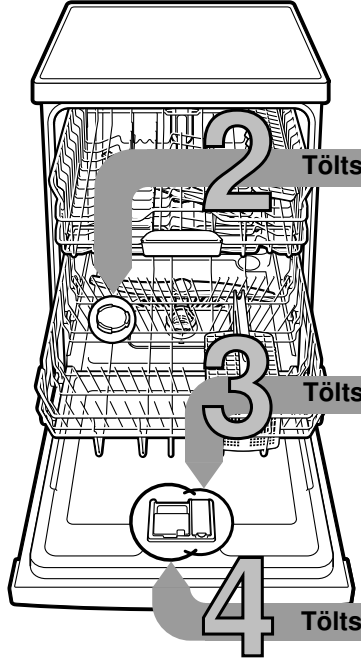

**Töltse be a speciális sót**

Vízköoldás (A 0 beállítási érték esetén nem szükséges!) ...

Az optimális mosogatási eredmény érdekében



Csavarja le a fedelet.

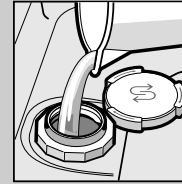

Csak az első mosogatás előtt töltsön vizet a sótartályba.

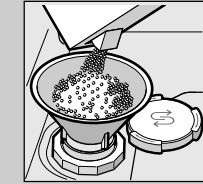

**Töltsön be** speciális sót (soha ne mosogatószert töltsön bel!).



Zárja a fedelet. Azonnal mosogathat.

**Töltse be az öblítőszer**

Hogy ragyogjon a tisztaságtól ...

Az optimális szárítási eredmény érdekében



Az 1-es jelölést nyomja le, a 2-es fedelet emelje meg.

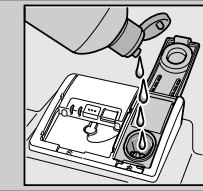

**Töltsön be** öblítőszer.



Zárja a fedelet. **KLIKK!**

**Töltse be a tisztítószer**

Sok szennyeződés, sok tisztítószer ...



Esetleg nyissa fel a fedelet (nyomja meg a gombot).



**Figyelem!**  
A kombinált termékek nem alkalmasak minden programhoz, vegye figyelembe a gyártó utasításait.

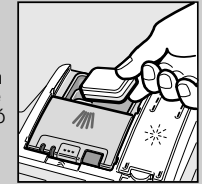

A mosogatószert csak a száraz mosogatószekamrába töltsse be.



Tolja vissza a fedelet, nyomja le. **KOPP!**

**5 Kapcsolja be a készüléket**

**6 Válassza ki a programot**



Indítsa el a programot Rajta ...

**8 Kapcsolja ki a készüléket Minden tiszta...**

**Programáttekintés**

Ez a táblázat az összes lehetséges programot tartalmazza. Készülékének megfelelő programjait a kezelőlap alapján válassza ki. A programadatok laborban mért értékek és megfelelnek az EN 50242 európai normának. A fogyasztási értékek függnek a programválasztástól és a kiegészítő funkcióktól. Ha le van kapcsolva az öblítőszer-adagolás, vagy nincs öblítőszer, megváltozik az üzemelési idő.

\* normál fél töltet

\*\* Éjszakai mosogatásra alkalmas program: hosszabb üzemelési idő, ezért nagyon halk.

|                         | Intenzív 70° | Auto 45°/65° | Eco 50°     | Csendes ** 50° | Üveg 40°    | 65°  | Gyors 65° | Gyors 45° | Előöblítés | Gép-ápolás  |
|-------------------------|--------------|--------------|-------------|----------------|-------------|------|-----------|-----------|------------|-------------|
|                         |              |              |             |                |             |      |           |           |            |             |
| Időtartam óra : percben | 2:05 - 2:15  | 1:30 - 2:40  | 3:55        | 4:00           | 1:25 - 1:30 | 1:00 | 1:00      | 0:29 *    | 0:15       | 1:30        |
| Áramfogyasztás kWh-ban  | 1,45 - 1,50  | 0,95 - 1,60  | 0,80 - 0,83 | 1,05 - 1,09    | 0,85 - 0,90 | 1,30 | 1,30      | 0,80      | 0,05       | 0,90 - 1,06 |
| Vízfogyasztás literben  | 12 - 15      | 7 - 18       | 9,5         | 10             | 11 - 14     | 10   | 10        | 10        | 4          | 9,5 - 12,5  |

A lehetséges kiegészítő funkciók leírását a használati útmutatóban találja.

## Karbantartás és ápolás

Hogy a mosogatás tökéletes legyen ...

## A szennyvíz-szivattyú tisztítása

Szűrők  
...ellenőrizze,  
esetleg tisztítsa  
meg őket

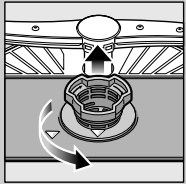

Forgassa  
el a szűrőhengert,  
vegye  
ki a szűrőrendszert ...

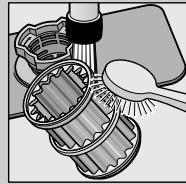

csapvíz  
alatt  
mossa le ...

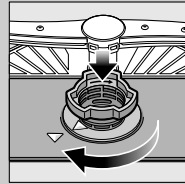

helyezze vissza ...

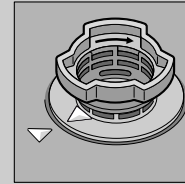

A szűrőrendszert  
csavarja be,  
**FIGYELJE  
A JELÖLÉST!**

- Húzza ki a hálózati csatlakozót.
- Távolítsa el a szűrőket, és a vizet meregesse ki.
- A fedelet emelje ki (A).
- A járókerék környékét vizsgálja meg, hogy nincsenek-e ott idegen testek.
- A fedelet hallhatóan pattintsa be (B).
- A szűrőket helyezze be.

Mosogatókarok  
...távolítsa  
el a dugulásokat/  
lerakódásokat

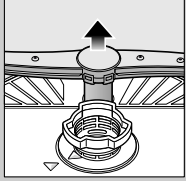

az alsó kart  
húzza felfelé ...

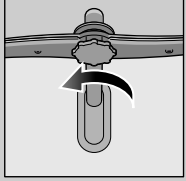

csavarja  
le a felső kart ...

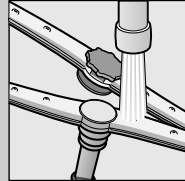

folyó víz alatt  
(esetleg  
fogpiszkálóval)  
tisztítsa ki  
a permetező  
fúvókákat ...

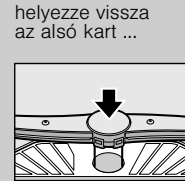

helyezze vissza  
az alsó kart ...



csavarja be erősen  
a felső kart

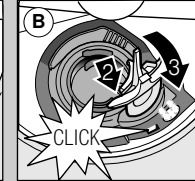
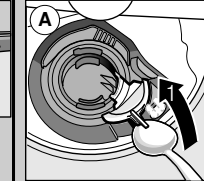

## Kisebb zavarok sajátkezü elhárítása ...

... nézzen utána, megéri!

A további útmutatásokat megtalálja a használati utasításban

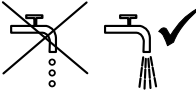
| Hibajelenség                     | Lehetséges okok  | A hiba elhárítása   |
|----------------------------------|--|---|
| Világít a „A” kijelzés           | A hozzáfolyó szerelvény összenyomódott vagy elvízkövesedett<br> | <ul style="list-style-type: none"> <li>▶ Nyissa ki a hozzáfolyó szerelvényt.</li> <li>▶ 1. A vízcsatlakozást csavarja le.</li> <li>▶ 2. Tisztítsa meg a vízcsatlakozásban levő szűrőt!</li> <li>▶ 3. Ha nyitva a vízcsap, az átfolyási mennyiség min. 10 l/min kell, hogy legyen.</li> <li>▶ Kisebb átfolyás esetén ki kell cserélni a hozzáfolyó szerelvényt.</li> <li>▶ A hozzáfolyó tömlőt megtörés nélkül helyezze el.</li> </ul> |
| Kijelző „E:22”                   | A szűrők elszennyeződtek vagy eldugultak   | <ul style="list-style-type: none"> <li>▶ Tisztítsa meg a szűrőket (lásd fent).</li> </ul>   |
| Világít a „E:24” és „A” kijelzés | A szennyvíz-tömlő eltömődött vagy meg van törve<br>A szennyvíz-szivattyú burkolata nincs felszerelve   | <ul style="list-style-type: none"> <li>▶ A szennyvíz-tömlőt megtörés nélkül vezesse el.</li> <li>▶ Szerelje fel a burkolatot (lásd fent).</li> </ul>  |
| Világít a „E:25” és „A” kijelzés | A szennyvízszivattyú leblokkolt  | <ul style="list-style-type: none"> <li>▶ Tisztítsa meg a szennyvízszivattyút (lásd fent).</li> </ul>  |
| Egyéb hibajelzés „E:XX” világít  | A készülék műszaki hibás   | <ul style="list-style-type: none"> <li>▶ Hívja fel a gyári vevőszolgálatot (nevezze meg a hibajelzést).</li> <li>▶ A készüléket áramtalanítsa.</li> </ul>   |
| A készülékben maradék víz van    | A program még nem fejeződött be  | <ul style="list-style-type: none"> <li>▶ Zárja be a gépet és kapcsolja be ill. szakítsa meg a programot (lásd a program megszakítása).</li> </ul>   |
| Rozsdafoolt az evőeszközön       | Az evőeszköz nem rozsaálló<br>A kemény késpengék hajlamosabbak<br>Külső rozsa  | <ul style="list-style-type: none"> <li>▶ Mosogatógépben mosogatásra alkalmas evőeszközt használjon.</li> <li>▶ Soha ne mosogasson a gépben rozsdásodó eszközöket.</li> </ul>  |

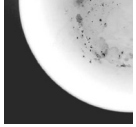
| Hibajelenség   | Lehetséges okok  | A hiba elhárítása   |
|--|--|---|
| Az edény nem tiszta  | Az edények egymáson ill. egymás fölött vannak  | <ul style="list-style-type: none"> <li>▶ Az edényeket egyenként elkülönítve rakja be, kerülje a ráfekvéseket.</li> </ul>  |
| Homok vagy grízszerű maradványok az edényen<br> | Túl kevés a mosogatószer<br>Nem megfelelő programot választott<br>A mosogatókar-fúvókák eltömődtek<br>A szűrők elszennyeződtek, nem illeszkednek jól<br>A mosogatókarok leblokkoltak | <ul style="list-style-type: none"> <li>▶ Tartsa be a gyártó (mosogatószer) előírásait.</li> <li>▶ Erősebb programot válasszon.</li> <li>▶ Tisztítsa meg a mosogató karokat (l.m.f.).</li> <li>▶ Tisztítsa meg a szűrőket (lásd fent).</li> <li>▶ Az edényt úgy helyezze el, hogy a mosogatókarok szabadon foroghassanak.</li> </ul> |
| Foltok és fátyolosodás   | Túl sok/túl kevés az öblítőszer-adagolás   | <ul style="list-style-type: none"> <li>▶ Fátyolosodás esetén: csökkentse az adagolást.</li> <li>▶ Víz- vagy vízkőfoltok esetén: növelje az adagolást.</li> </ul>  |
| Az edény nedves maradt   | Öblítőszer<br>A használt kombinált mosogatószernek rossz a szárítási teljesítménye<br>Készülék beállítása  | <ul style="list-style-type: none"> <li>▶ Növelje az adagolást. Cserélje ki a terméket.</li> <li>▶ Használjon öblítőszert.</li> <li>▶ Aktiválja az intenzív szárítást (modelltől függően).</li> </ul>  |
| Tejszínű lerakódások az edényeken (eltávolíthatók)   | Rozszul állította be a vízkeménységet<br>Hiányzik a só   | <ul style="list-style-type: none"> <li>▶ Helyesen állítsa be a vízlágyító berendezést.</li> <li>▶ Töltsön be sót.</li> </ul>  |
| Tejszínű bevonatok, az üvegemű homályos/fénytelen (nem eltávolítható)  | A poharak nem alkalmasak a mosogatógépben való mosogatásra   | <ul style="list-style-type: none"> <li>▶ Mosogatógépben mosogatható üvegárut használjon.</li> <li>▶ Üvegkímélő mosogatószert használjon.</li> </ul>   |
| A műanyag/egyéb edények elszíneződtek  | Túl kevés a mosogatószer<br>Élelmiszer-színezékek által okozott elszíneződések (paradicsomszós)  | <ul style="list-style-type: none"> <li>▶ Tartsa be a gyártó (mosogatószer) előírásait.</li> <li>▶ Az elszíneződések jelentéktelenek; a további öblítéseknel eltűnnek.</li> </ul>  |

## A program megszakítása ...

## A helyes elrendezés ...

Program közben a START gombot kb. 3 másodpercre (Reset) nyomja meg.



A számkijelző „0:01”-t mutat. kb. 1 perc múlva a programnak vége, megjelenik a „0:00”.



Kapcsolja ki a készüléket.

A mosogatógépben is elmosogatható edényeket (anélkül, hogy azokon hamu-, viasz-, zsiradék-, festékmaradványok vagy címék lennének; a nagyobb mennyiségű gyümölcsíz-, tejtermék- vagy ételmaradékokat nagyjából távolítsa el) a használati utasításnak megfelelően rendezze el, majd ellenőrizze, hogy a mosogatókarok tudnak-e szabadon forogni.