



SIEMENS



Perilica za posuđe

SN.../SX...

siemens-home.bsh-group.com/welcome

hr Upute za uporabu uređaja

Register
your
product
online

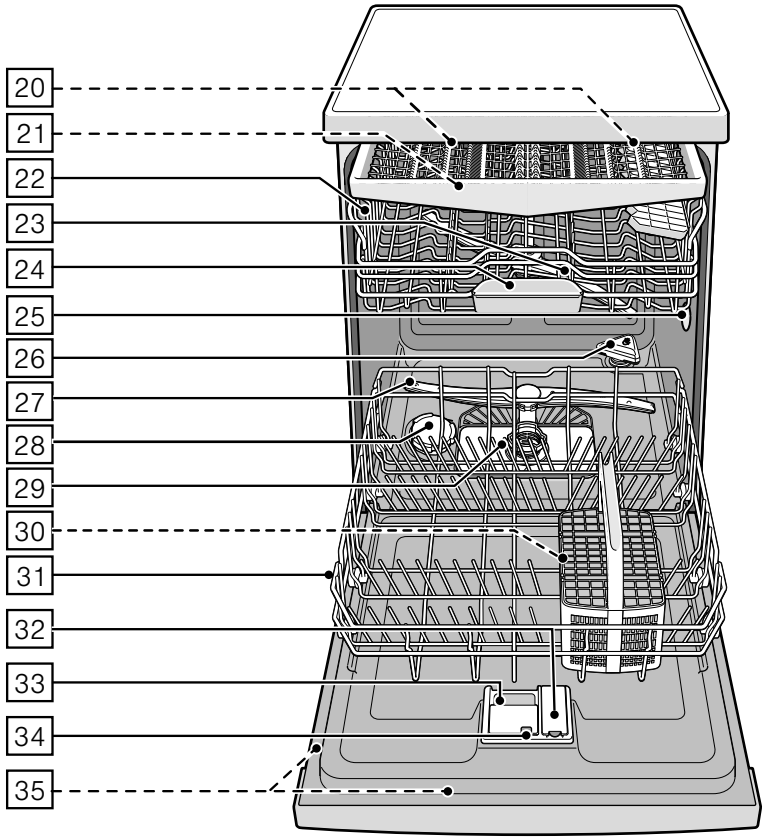
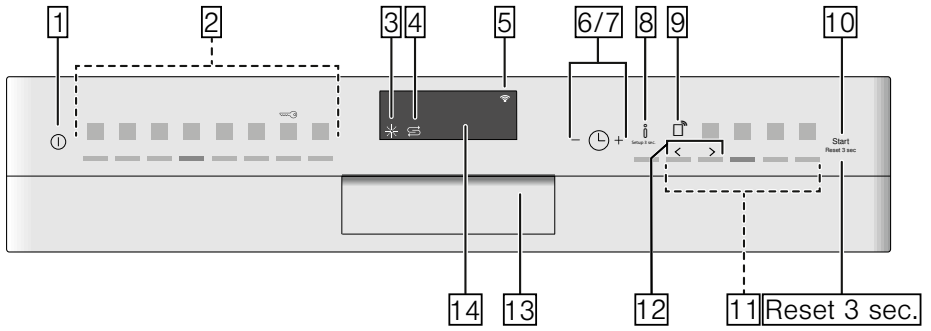

Kazalo

	Namjenska uporaba	5		Naprava za omekšavanje vode / Specijalna sol	21
	Sigurnosni naputci	5		Tablica tvrdoće vode	21
	Prije nego što aparat stavite u rad . . .	5		Podešavanje naprave za omekšavanje	22
	Pri dopremi	5		Uporaba specijalne soli	22
	Pri instalaciji	6		Deterdženti sa komponentama soli	23
	U svakodnevnom radu	7		Isključivanje umekšavanje vode	23
	Sigurnost za djecu	7		Sredstvo za ispiranje	23
	Blokada tipki	8		Namještanje količine sredstva za ispiranje	24
	Pri nastanku štete	9		Isključivanje predočnika za dodavanje sredstva za ispiranje	24
	Pri uklanjanju na otpad	9		Posuđe	25
	Zaštita okoliša	11		Nije prikladno	25
	Ambalaža	11		Oštećenja stakla i posudja	25
	Stari aparati	11		Unošenje	25
	Upoznavanje Vašeg stroja	12		Gornja košara za posudje	25
	Upravljačka ploča	12		Donja košara za posudje	26
	Unutrašnjost uređaja	12		Košara za pribor za objedovanje	26
	Tipka za informacije	13		Ladica za pribor za objedovanje	26
	Podešavanje vremena	13		Etažeri	27
	Početno pokretanje	14		Sklopljive bodlje	28
	Postavke	15		Držać za male dijelove	28
	Home Connect	17		Polica za noževe	28
	Tipka za informacije	17		Glava za prskanje limova za pečenje	29
	Uredite aplikaciju	17		Vadjenje	29
	Namještanje aplikacije Home Connect	17		Premještanje visine košare	29
	Wi-Fi	17		Sredstvo za pranje	31
	Prijava mreže	18		Puniti sredstvo za pranje posudja	32
	Povezati s aplikacijom	18		Kombinirano sredstvo za čišćenje	33
	Tipka za daljinsko pokretanje	19		Pregled programa	34
	Wi-Fi nije povezan serverom			Izbor programa	35
	Home Connect	19		Napuci za institute za testiranje	35
	Daljinska dijagnoza	19			
	Uređivanje upravljača potrošnje energije	19			
	Aktiviranje upravljača potrošnje energije	20			
	Deaktiviranje upravljača potrošnje energije	21			
	Izjava o sukladnosti	21			

P+ Dodatne funkcije	36	 Čišćenje i održavanje	41
Ušteda vremena (VarioSpeed Plus)	36	Ukupno stanje uređaja	41
Punjenje do pola	36	Njega stroja	42
HigijenaPlus (HygienePlus)	36	Specijalna sol i sredstvo za davanje sjaja	43
Intenzivna zona	36	Sita	43
Jako sušenje	36	Prskalice	44
Sušenje s visokim sjajem	36	 Što učiniti kod smetnji?	44
Ušteda energije	36	Javljanje smetnje	44
 Upravljanje uređajem	37	Pumpa za otpadnu vodu	45
Programski podaci	37	Tablica smetnji	46
Promjena postavki	37	 Služba održavanja	55
Aqua senzor	37	 Postavljanje i priklučivanje	55
Sušenje pomoću zeolita	38	Opseg isporuke	55
Prikaz sata	38	Sigurnosni naputci	55
Podešavanje senzora	38	Doprema	56
Jako sušenje	38	Tehnički podatci	56
Eco prognoza	38	Postavljanje	56
Auto Power Off	39	Priključak za drenažu	56
Emocijsko svijetlo	39	Priključak za vodu za piće	57
namještanjePromijeniti program pokretanja	39	Priključenje na toplu vodu	57
Jačina zvučnog signala	39	Električni priključak	58
Jačina zvuka tipka	39	Demontaža	58
Pozdrav	39	Transport	59
Tvorničko podešavanje	39	Zaštita od mraza (Pražnjenje aparata)	59
Uključivanje uređaja	40		
Predizbor vremena	40		
Kraj programa	40		
Isključivanje uređaja	40		
Prekid programa	41		
Prekid programa	41		
Mijenjanje programa	41		



Namjenska uporaba

- Ovaj je uređaj namijenjen uporabi u osobnom kućanstvu i prikladan kućanskom okruženju.
- Perilicu za posuđe koristite samo u kućanstvu i samo za navedenu svrhu: pranje kućanskog posuđa.
- Ova perilica predviđena je za korištenje do visine od maksimalno 2500 metara iznad morske razine.



Sigurnosni naputci

Ovaj uređaj mogu koristiti djeca od 8 godina nadalje i osobe smanjenih tjelesnih, osjetilnih ili mentalnih sposobnosti ili osobe s nedovoljnim iskustvom ili znanjem ako su pod nadzorom osobe odgovorne za njihovu sigurnost ili ako ih je osoba uputila glede sigurnog korištenja uređaja i ako su razumjeli opasnosti koje iz toga proizlaze.

Djeca se ne smiju igrati uređajem. Djeca ne smiju čistiti i održavati uređaj ukoliko nemaju 8 godina i više i ako su pod nadzorom.

Djecu mlađu od 8 godina držite na sigurnoj udaljenosti od uređaja i priključka.

Prije nego što aparat stavite u rad

Pažljivo pročitajte uputu za uporabu te uputu za montažu! Dobit ćete važne obavijesti o postavljanju, uporabi te održavanju aparata.

Sačuvajte kompletnu dokumentaciju za kasniju uporabu ili za slijedećeg vlasnika.

Uputu za uporabu možete besplatno skinuti sa naše Internet-stranice. Odgovarajuću Internet-adresu vidite na poledini ove upute za uporabu.

Pri dopremi

1. Provjerite odmah ambalažu i stroj za pranje posudja jesu li oštećeni pri prijevozu. Ne stavljajte u rad oštećeni aparat, već se posavjetujte s dobavljačem.
2. Molimo Vas, prikladno zbrinite materijal od pakiranja.
3. Omote i njihove dijelove ne prepustite djeci za igru. Postoji opasnost od gušenja u ispresavijanim kutijama od ljepenke i folijama.

Pri instalaciji

- Pripazite da stražnja strana uređaja za pranje posudja nakon instalacije nije dostupna (zaštita od dodira zbog vruće površine).
- Poduzmite postavljanje i priključenje prema uputi za instalaciju i montažu.
- Pri instalaciji uređaj za pranje posudja mora biti odvojen od mreže.
- Uvjerite se da je sustav uzemljenja kućne električne instalacije instaliran sukladno propisima.
- Uvjeti električnog priključenja moraju se podudarati s podacima na pločici **[35]** sa oznakom tipa stroja za pranje posudja.
- Ako se priključni mrežni vod ovog aparata ošteti, mora ga se zamijeniti zasebnim priključnim vodom. Da bi se izbjeglo opasnosti, priključni vod smije se nabaviti samo preko službe održavanja.
- Ako uređaj za pranje posudja valja ugraditi u visoki ormar, isti se mora propisno učvrstiti.
- Ukoliko se uređaj za pranje posudja ugradjuje ispod ili iznad drugih kućanskih uređaja, potrebno je slijediti informacije za ugradnju u kombinaciji za uređajem za pranje posudja koje se nalaze u instalacijskom priručniku svakog uređaja.
- I dalje imajte na umu upute za montažu perilice za posudje, kako bi osigurali siguran rad svih uređaja.
- Ukoliko nema dostupnih informacija ili ako upute ne sadrže odgovarajuće naznake, morate se obratiti proizvođaču tih uređaja kako bi bili sigurni da perilicu za pranje posudja možete ugraditi iznad ili ispod tih uređaja.
- Ukoliko ne dobijete potrebne informacije od proizvođača, ne smijete uređaj za pranje posudja ugraditi iznad ili ispod tih uređaja.
- Ukoliko iznad uređaja za pranje posudja ugradite mikrovalnu pećnicu, može biti oštećeno.
- Aparat koji se ugradjuju ispod drugih elemenata ili koji se mogu integrirati ugraditi samo ispod neprekidnih radnih ploča koje su vijcima spojene za susjedne ormare da bi se osigurala stabilnost.

- Ne instalirajte aparat u blizini izvora topline (grijala, toplinski akumulatori, peći ili druge aparate koji proizvode toplinu) niti ga ugradite ispod polja za kuhanje.
- Pripazite da se na toplinskim izvorima (primjerice instalacija grijanja / instalacija tople vode) ili na vrućim dijelovima uređaja izolacija mrežnog priključnog kabla perilice za suđe može rastopiti. Mrežni priključni kabel perilice za suđe nikada ne dovodite u dodir s toplinskim izvorima ili vrućim dijelovima uređaja.
- Nakon postavljanja aparata utikač mora biti slobodno pristupačan. → "*Električni priključak*" na strani 58
- Kod nekih modela: Plastično kućište na priključku za vodu sadrži električni ventil. U crijevu za dotok se nalaze električni vodovi. Nemojte rezati crijeva za dotok. Nemojte uranjati plastično kućište u vodu.

U svakodnevnom radu

Obratite pažnju na sigurnosne upute i upute za uporabu na pakovanju od deterdženata i proizvoda za ispiranje.

Obratite pažnju da se pridržava sigurnosnih napomena i kada poslužujete uređaj putem aplikacije Home Connect, i kada ste pritom izvan vida. Pripazite i na napomene u aplikaciji.

Sigurnost za djecu (Zaključavanje vrata) *

Sigurnost za djecu (zaključavanje vrata) štiti djecu od potencijalnih opasnosti koje proizlaze iz perilice.

Upozorenje

Opasnost od gušenja!

Djeca se mogu zatvoriti u perilici posudja i ugušiti. Vrata aparata uvijek potpuno zatvorite kada napuštate perilicu posudja.

Na ovaj način možete aktivirati zaštitu djece (zaključavanje vrata):

1. Vezicu za zaštitu djece povucite k sebi (1).
 2. Zatvorite vrata (2).
- Zaštita djece je aktivirana.

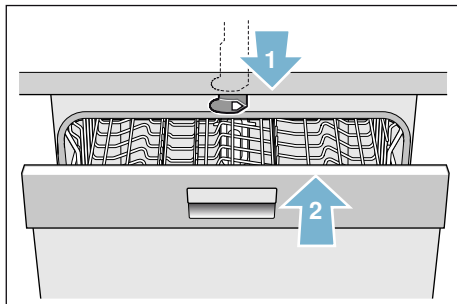

Na taj način otvarate vrata sa aktiviranom zaštitom djece (zaključavanje vrata):

1. Pritisnite vezicu zaštite djece udesno (1).
2. Otvorite vrata (2).

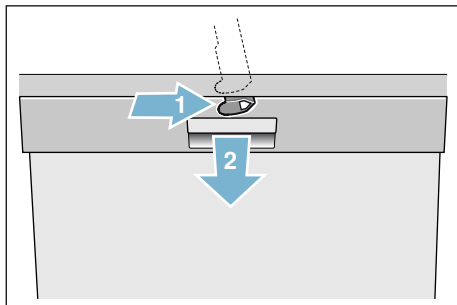

Na taj način deaktivirate zaštitu djece (zaključavanje vrata):

1. Pritisnite vezicu zaštite djece udesno (1).
 2. Gurnite vezicu zaštite djece prema unatrag (2).
- Osigurač za djecu je deaktiviran.

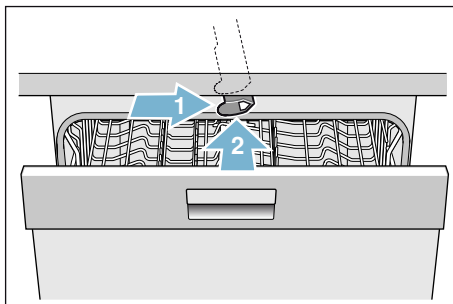

* ovisno o verziji Vaše perilice

Sigurnost za djecu (blokada tipki)

Svoju perilicu posuđa možete osigurati od nehotičnog prekida programa (na primjer od nepravilnog posluživanja od strane djece).

Ovako možete aktivirati blokadu tipki:

1. Pokrenite željeni program.
2. Pritisnite i držite pritisnutom tipku  u trajanju oko 4 sekunde.

Na prednjem zaslonu prikazuje se poruka „Zaštita za djecu aktivna“.

Blokada tipki je aktivirana.

Ako se tijekom odvijanja programa pritisne proizvoljna tipka, na prednjem zaslonu prikazuje se poruka „Zaštita za djecu aktivna“. Prekid programa (Reset) nije moguć.

Za **deaktiviranje** blokade tipki držite tipku  pritisnutom oko 4 sekunde, sve dok se poruka „Zaštita za djecu aktivna“ ne prestane prikazivati na prednjem zaslonu.

Sa završetkom programa je blokada tipki otklonjena. U slučaju pada sustava blokada tipki se održava. Kod svakog novog pokretanja programa potrebno je ponovno aktivirati blokadu tipki.

Pri nastanku štete

- Popravke i zahvate smiju provoditi samo stručnjaci. Za to stroj mora biti isključen iz električne mreže. Izvucite mrežni utikač ili isključite osigurač. Zavrnuti slavinu.
- U slučaju oštećenja, osobito kontrolne ploče (pukotine, rupe, slomljene tipke) ili funkcionalnog oštećenja vrata, aparat se ne smije koristiti. Izvucite mrežni utikač ili isključite osigurač. Zavrnite slavinu i nazovite službu održavanja.

Pri uklanjanju na otpad

1. Odmah onesposobite istrošene aparate, kako biste isključili mogućnost bilo kakvog nesretnog slučaja.
2. Zbrinite aparat u skladu sa pravilima o očuvanju okoliša.

Upozorenje

Opasnost od ozljede!

- Perilica posudja trebala bi se samo nakratko otvarati zbog punjenja i pražnjenja. U protivnom može doći do ozljeda, npr. spoticanjem.
 - Noževi i ostali pribor oštih vrhova se mora rasporediti u košari za pribor za objedovanje* [30] s vrhovima prema dolje ili u polici za noževe* odnosno u ladici za pribor za objedovanje* [21] u vodoravnom položaju.
 - Nemojte sjesti ili stati na otvorena vrata.
 - Pripazite kod samostojećih aparata na to, da košare ne budu preopterećene. Stroj bi se mogao prevrnuti.
 - Ako aparat ne stoji u udubini, te je bočna stijena pristupačna, područje okova na vratima iz sigurnosnih razloga mora biti sa strane zaštićeno (opasnost od ozljede). Zaštitne poklopce ćete dobiti kao poseban pribor u službi održavanja ili u specijaliziranoj trgovini.
- * ovisno o verziji Vaše perilice

Upozorenje

Opasnost od eksplozije!

U prostor za pranje posudja ne dodavati otapala. Postoji opasnost od eksplozije.

Upozorenje

Opasnost od opeklina vrućom parom!

Tijekom programa vrata oprezno otvarati. Postoji opasnost od prskanja vrele vode iz stroja.

Upozorenje

Opasnosti za djecu!

- Rabite sigurnost za djecu, ukoliko je raspoloživa.
- Ne dopuštajte djeci igranje perilicom posudja niti posluživanje iste.
- Držite djecu na sigurnoj udaljenosti od sredstva za pranje i za ispiranje. Oni mogu prouzročiti kiselinske ozljede u ustima, ždrijelu i očima ili čak dovesti do gušenja.

- Udaljite djecu od otvorene perilice za pranje posudja. U perilici za posudje mogu biti mali dijelovi, koja bi mala djeca mogla progutati, a voda koja se nalazi u unutrašnjosti nije za piće, jer bi u njoj mogli biti ostaci detergenta.
- Obratite pozornost da djeca ne hvataju u prihvatnu posudu za tablete [24]. Mali bi se prsti mogli zaglaviti u prorezima.
- Kod otvaranja i zatvaranja visoko integriranih uređaja pripazite da djeca ne ostanu priklještena između vrata uređaja ili ispod vrata kuhinjskih elemenata.
- Djeca se mogu u uređaj zaključati (opasnost od gušenja) ili se dovesti u neku drugu opasnu situaciju. Kod neupotrijebljenih uređaja, dakle: izvući mrežni utikač, odvojiti i odstraniti mrežni kabel. Bravu na vratima rastaviti do te mjere da se vrata više ne mogu zatvoriti.



Zaštita okoliša

Kako ambalaža novih aparata tako i stari aparati sadrže vrijedne sirovine i materijale koje se može ponovno iskoristiti.

Molimo vas da pojedine dijelove zbrinete na otpad odvojene po vrstama.

O aktualnom odlaganju, obratite se svom dobavljaču ili se raspitajte u Vašoj općini ili gradskom vijeću.

Ambalaža

Svi plastični dijelovi aparata su obilježeni internacionalno standardiziranim kraticama (npr. "PS" polistirol). Na taj je način kod zbrinjavanja aparata na otpad omogućeno odvajanje plastičnog otpada po vrstama.

Pridržavajte se sigurnosnih naputaka pod "Pri dopremi" → *Stranica 5*.

Stari aparati

Pridržavajte se sigurnosnih naputaka pod "Pri otklanjanju na otpad" → *Stranica 9*.



Ovaj aparat je označen u skladu s europskom smjernicom 2012/19/EZ o starim električnim i elektroničkim aparatima (waste electrical and electronic equipment - WEEE). Direktiva zadaje okvir za vraćanje i preradu starih uređaja važeću u cijeloj EU.



Upoznavanje Vašeg stroja

Slike upravljačke ploče te nutarnjeg prostora aparata nalaze se naprijed na omotu. Na pojedine se položaje ukazuje u tekstu.

Upravljačka ploča

- 1 Sklopka za UKLJUČENO/ISKLJUČENO
- 2 Programske tipke **
- 3 Predočnik za dodavanje sredstva za ispiranje
- 4 Predočnik za dodavanje soli
- 5 Prikaz WLAN
- 6 Tipkala za namještanje
- 7 Predizbor vremena
- 8 Tipka za informacije 
- 9 Tipka za daljinsko pokretanje
- 10 Tipka START
- 11 Dodatne funkcije / programske tipke **
- 12 Tipka < >
- 13 Otvarač vrata
- 14 Frontal. zaslonski prikaz *

* ovisno o verziji Vaše perilice

** Broj ovisno o verziji Vaše perilice



Unutrašnjost uređaja

- 20 Unutarnja rasvjeta *
- 21 Ladica za pribor za objedovanje *
- 22 Gornja košara za posudje
- 23 Gornja prskalica
- 24 Prihvatna posuda za tablete
- 25 Usisni otvor
- 26 Ispušni otvor (Zeolitna posuda)
- 27 Donja prskalica
- 28 Spremnik za specijalnu sol
- 29 Sita
- 30 Košara za pribor za objedovanje *
- 31 Donja košara za posudje
- 32 Spremnik za sredstvo za ispiranje
- 33 Pretinac za sredstvo za pranje
- 34 Zatvarač pretinca za sredstvo za pranje posudja
- 35 Tipska pločica

* ovisno o verziji Vaše perilice

Tipka za informacije

Tipkalo za informacije  Vam može prikazati dodatne informacije o programu.

1. Pritisnite info-tipku  .
2. Pritisnite programsku tipku. Informacije o odabranom programu prikazuju se na prednjem zaslonu .
3. Za izlazak pritisnite info-tipku  .

Podешavanje vremena

Kod prvog korištenja perilice za posude, vrijeme počinje od 12:00 sati.

Ovako mijenjate vrijeme:

1. Uključite sklopku UKLJUČENO/ISKLJUČENO .
2. Info-tipku  pritisnite 3 sekunde, dok se u prozoru za prikaz ne prikaže slijedeći tekst:

Listanje sa < >

Podешavanje sa - +

Napuštanje sa Setup 3 sec.

3. Tipku > pritišćite sve dok se na prednjem zaslonu ne prikažu postavke za namještanje vremena.
4. S pomoću tipki za namještanje - + namjestite postavke. Duljim pritiskanjem tipki za namještanje - + postavke se mogu mijenjati u koracima po 10 minuta.
5. Info-tipku  držite pritisnutom 3 sekunde.

Namještena vrijednost je memorirana u uređaju.

Napomena: Ako je uređaj bio duže vrijeme bez struje, tada započinje vrijeme u 12:00 sati. Namjestite vrijeme.

Početo pokretanje

Prilikom prvog uključivanja perilice posuđa, doći ćete direktno na postavke za prvo postavljanje perilice u pogon.

Napomena: Ako prilikom prvog puštanja u pogon odaberete Home Connect, provedite daljnje postavke putem aplikacije perilice za suđe. Za to se pridržavajte isporučenih dokumenata vezanih uz Home Connect.

Na prednjem zaslonu [14] prikazuje se sljedeći tekst:

Listanje sa < >

Podešavanje sa - +

Napuštanje sa Pod. 3 sec.

Na donjoj tablici su navedene neophodne postavke za uključivanje perilice za posuđe.

Ovako možete promijeniti postavke:

1. Tipku > [12] toliko puta pritisćite dok se ne pojavi željena postavka.
2. S pomoću tipki za namještanje - + [6] namjestite postavke.
3. Info-tipku  [8] držite pritisnutom 3 sekunde.

Namještena vrijednost je memorirana u uređaju.

Postavke početnog stavljanja u pogon	Tvorničko podešavanje	Informacije; možete dobiti pritiskom na tipku za informacije  <small>3 sec.</small>
Jezik/Language	Deutsch	Izbor jezika.
Home Connect	Manualno/Home Connect	Manualno/Home Connect.
Format vremena	24 h	12 h ili 24 h.
Podešavanje vremena	12:00	Podešavanje aktualnog vremena.
Tvrdoća vode	°dH 13 - 16 srednje	Prilagodba na lokalnu tvrdoću vode. Kod korištenja tableta izaberite stupanj 0 - 6.
Dodavanje sredstva za ispiranje.	Stupanj 5	Količina sred. za ispiranje utječe sušenje. Pri korištenju Multitaps izaberite stupanj 0.
Priključak vode *	Hladna voda	Priključenje na toplu vodu (40-60°C) ili hladna voda (<40°C) moguće.

* ovisno o verziji Vaše perilice

Postavke

Perilica za posuđe je radi Vašeg olakšanja unaprijed postavljena na određene postavke. Možete promijeniti zadane tvorničke postavke.

Ovako možete promijeniti postavke:

1. Uključite sklopku **UKLJUČENO/ISKLJUČENO** [1].
2. Info-tipku  [8] pritisnite 3 sekunde, dok se na prednjem zaslonu [14] ne prikaže slijedeći tekst:
Listanje sa < >
Podešavanje sa - +
Napuštanje sa Setup 3 sec.

3. Tipku > [12] toliko puta pritišćite dok se ne pojavi željena postavka.
4. S pomoću tipki za namještanje - + [6] namjestite postavke.
5. Info-tipku  [8] držite pritisnutom 3 sekunde.

Namještena vrijednost je memorirana u uređaju.

Također, imate mogućnost sve promijene postaviti ponovno na tvorničke postavke.

Napomena: Kada uređaj ponovno postavite na tvorničke postavke, on će Vas izravno odvesti do postavka za prvo pokretanje perilice.

Postavka	Tvorničke postavke	Informacije; možete dobiti pritiskom na tipku za informacije 
Podešavanje vremena	12:00	Podešavanje aktualnog vremena.
Format vremena	24 h	12 h ili 24 h.
Indikator vremena	Vrijeme	Predstavljanje završetka programa sa prikazom „Gotovo za” ili „Gotovo u”.
Jezik/Language	Deutsch	Izbor jezika.
Tvrdoća vode	°dH 13 - 16 srednje	Podešavanje tvrdoće vode. Kod korištenja tableta izaberite najmanji stupanj.
Dodavanje sredstva za ispiranje	Stupanj 5	Količina sredstva za ispiranje utječe na sušenje. Pri korištenju tableta, izaberite stupanj 0.
Podešavanje senzora	Standardno	Podešavanje prepoznavanja prljavštine za optimalne rezultate pranja.
Jako sušenje	Isključen	Poboljšano sušenje za čaše i plastične dijelove.
Priključak vode *	Hladna voda	Moguće je priključenje na toplu vodu (40-60°C) ili hladnu vodu (<40°C).
Eco prognoza	Isključen	Prikaz potrošnje vode i energije.
Auto Power Off	Nakon 1 minute	Automatsko isključivanje uređaja nakon završenog procesa pranja.
Emocijsko svijetlo *	uklj.	Osvjetljenje unutrašnjosti.

* ovisno o verziji vaše perilice

Postavka	Tvorničke postavke	Informacije; možete dobiti pritiskom na tipku za informacije 
Program pokretanja	Eco 50°	Nakon uključanja se pojavljuje posljednji odabrani program.
Jačina zvučnog signala *	Stupanj 2	Jačina zvučnog signala kod završetka programa.
Jačina zvuka tipka	Stupanj 2	Jačina zvuka pri upravljanju tipki.
Eko sušenje *	uklj.	Automatsko otvaranje vrata na kraju Eco programa.
Wi-Fi	Uklj/isklj	Uključiti/isključiti bežični spoj na mrežu.
Prijava mreže	Manual./automatski	Ispitajte funkciju WPS na ruteru. Nema funkcije WPS: manualno Funkcija WPS: automatski
Povezivanje s aplikacijom	Pokretanje s +	Uspostavi vezu kućnog uređaja s mobilnim krajnjim uređajem.
Upravljač potrošnje energije *	Povezati s +	Povezivanje kućnog uređaja s upravljačem potrošnje energije kućnog sustava.
Pozdrav	uklj.	Logo marke kod uključanja programa se može izabrati.
Tvorničke postavke	Vratiti nazad	Vratiti nazad na tvorničke postavke.

* ovisno o verziji vaše perilice

Napomene

- Točka izbornika „Prijava mreže” stoji na raspolaganju tek kada se uključi Wi-Fi.
- Točka izbornika „Povezivanje s aplikacijom” tek je raspoloživa kada se uspostavi veza s kućnom mrežom.
- Točka izbornika „Upravljač potrošnje energije” tek je raspoloživa kada se uspostavi veza s kućnom mrežom i kada je uređaj povezan s aplikacijom.

Home Connect



Raspoloživost funkcije Home Connect ovisi o raspoloživosti usluga Home Connect u vašoj zemlji. Usluge Home Connect nisu dostupne u svim zemljama. Daljnje informacije o tome nalaze se pod www.home-connect.com.

Ova perilica za suđe može se povezati s Wi-Fi mrežom i daljinski upravljati mobilnim uređajem.

Ako Vašu perilicu za suđe ne možete povezati s kućnom mrežom, možete perilicu za suđe i dalje posluživati manualno putem tipki.

Tipka za informacije

Tipkalo za informacije  Vam može prikazati dodatne informacije o programu.

1. Pritisnite info-tipku  [8].
2. Pritisnite programsku tipku. Informacije o odabranom programu prikazuju se na prednjem zaslonu [14].
3. Za izlazak pritisnite info-tipku  [8].

Uredite aplikaciju



Kako biste mogli posluživati uređaj putem Home Connect, potrebno je instalirati aplikaciju Home Connect na vaš mobilni uređaj.

Za to se pridržavajte isporučениh dokumenata vezanih uz Home Connect.

Slijedite korake navedene u aplikaciji kako biste izvršili postavke.

Namještanje aplikacije Home Connect

Vašu perilicu za suđe možete podesiti putem tipke za daljinsko pokretanje  [9] ili postupite na slijedeći način:

1. Uključite sklopku UKLJUČENO/ISKLJUČENO [1].
2. Info-tipku  [8] pritisnite 3 sekunde, dok se u prozoru za prikaz [14] ne prikaže slijedeći tekst:
Listanje sa < >
Podešavanje sa - +
Napuštanje sa Pod. 3 sec.
3. Tipku > [12] pritišćite sve dok se na prednjem zaslonu [14] ne prikaže željena postavka.
4. S pomoću tipki za namještanje - + [6] namjestite postavke.
5. Info-tipku  [8] držite pritisnutom 3 sekunde.

Namještena vrijednost je memorirana u perilici posuda.

Wi-Fi

U izborniku Wi-Fi možete povezivanje s mrežom aktivirati putem "Uklj." i deaktivirati putem "Isklj."



Napomene

- Ako ste odabrali postavku Wi-Fi "Isklj." onda postavke "Prijava mreže" i "Povezivanje sa aplikacijom" nisu raspoložive.
- Za daljinsko upravljanje uređaja potrebna je stabilna bežična veza s mrežom.

Prijava mreže

Točka izbornika „Prijava mreže” tek je raspoloživa nakon što aktivirate Wi-Fi.

U izborniku Prijava mreže možete odabrati između opcija „Autom./WPS” i „Manual.”, kako bi se perilica posuda povezala s kućnom mrežom.

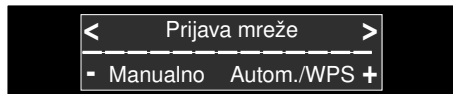

Automatski: Veza s kućnom mrežom uspostavlja se putem WPS-funkcije Vašeg rutera.

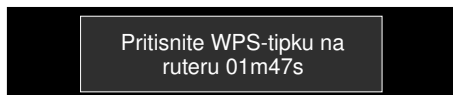

Manualno: Povežite Vaš mobitel s kućnom mrežom Home Connect. Postavi mreže se onda unose manualno pomoću aplikacije Home Connect da bi se uspostavila veza s Vašom kućnom mrežom.

Po dovršetku uspješnog povezivanja na prednjem se zaslonu [14] prikazuje sljedeći tekst:

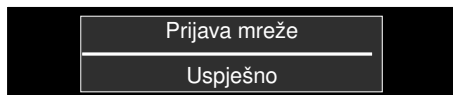

Za to se pridržavajte isporučениh dokumenata vezanih uz Home Connect.

Povezati s aplikacijom

Točka izbornika „Povezati s aplikacijom” tek je raspoloživa kada se uspostavi veza na kućnu mrežu.

Kod postavke „Povezati s aplikacijom” uspostavlja se relacija između perilice za suđe, aplikacije i vašeg korisničkog računa.

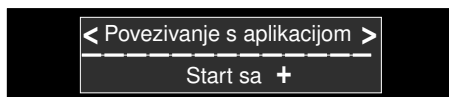

Po dovršetku uspješnog povezivanja na prednjem se zaslonu [14] prikazuje sljedeći tekst:

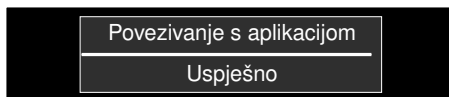

Za to se pridržavajte isporučениh dokumenata vezanih uz Home Connect.

Napomena o zaštiti podataka:

Kada prvi put povežete Vašu Home Connect perilicu za suđe s WLAN mrežom spojenom na internet Vaša Home Connect perilica za suđe prenosi sljedeće kategorije podataka na Home Connect server (prva registracija):

- Jedinostveni identifikator uređaja (sastoji se od ključeva uređaja kao i MAC adrese ugrađenog Wi-Fi komunikacijskog modula).
- Sigurnosni certifikat Wi-Fi komunikacijskog modula (za informacijsko-tehničku zaštitu veze).
- Aktualnu verziju softvera i hardvera Vaše perilice za suđe.
- Status eventualnog prethodnog povratka na tvorničke postavke.

Ova prva registracija je priprema za korištenje funkcija Home Connect i potrebna je tek u trenutku kada prvi put koristite funkcije Home Connect. Molimo vodite računa da se funkcije Home Connect mogu koristiti samo zajedno s aplikacijom Home Connect. Informacije o zaštiti podataka možete pozvati u aplikaciji Home Connect.





Tipka za daljinsko pokretanje

Ako je perilica za suđe povezana s kućnom mrežom onda pomoću tipke za daljinsko pokretanje  aktivirate daljinsko upravljanje perilice za suđe.

Ako perilica za suđe još nije prijavljena na Home Connect, dolazite pritiskom tipke za daljinsko pokretanje , do postavki Home Connect.

Za to se pridržavajte isporučениh dokumenata vezanih uz Home Connect.

Napomene

- Kada se završi postupak prijave ugasi se tipka za daljinsko pokretanje .
- Da bi aktivirali daljinsko upravljanje pritisnite tipku za daljinsko pokretanje .
- Ako je prekinut asistent Home Connect kod starta, pritisnite ponovo tipku za daljinsko pokretanje .
- Ako se prekine veza s ruterom onda treperi prikaz WLAN  na zaslonu.

Wi-Fi nije povezan serverom Home Connect

Pomoću aplikacije Home Connect možete prekinuti vezu sa serverom Home Connect.



Tada je uređaj lokalno spojen na mobilni krajnji uređaj ali nije povezan serverom Home Connect.

Napomena: Ako niste Vi deaktivirali vezu sa serverom Home Connect provjerite Vašu vezu s Internetom.

Daljinska dijagnoza

Servisna služba može pomoću daljinske dijagnoze pristupiti  Vašem uređaju, kada se joj obratite.

Napomene







- Pristup od strane servisne službe potrebno je potvrditi s Vašeg uređaja.
- Daljinsku dijagnozu  možete isključiti tipkom EIN-/AUS  ili putem aplikacije Home Connect deaktivirati pristup servisne službe.

Uređivanje upravljača potrošnje energije *

Uz pomoć upravljača potrošnje energije  vaša će se perilica posuđa samostalno uključiti tijekom razdoblja koje vi namjestite, npr. u vrijeme ponude povoljnije struje alternativnih izvora energije (npr. iz fotonaponsko postrojenje).

Ako upravljač potrošnje energije  perilicu posuđa ne uspije daljinski pokrenuti (npr. manjak struje iz fotonaponskog postrojenja), pokrenut će perilicu posuđa kasnije uz pomoć struje iz konvencionalne ponude.

Ovako ćete urediti upravljača potrošnje energije

1. Uključite sklopku UKLJUČENO/ISKLJUČENO .
2. Info-tipku   pritisnite 3 sekunde, dok se u prozoru za prikaz  ne prikaže sljedeći tekst:
Listanje sa < >
Podešavanje sa - +
Napuštanje sa Pod. 3 sec.
3. Tipku >  pritišćite sve dok se na prednjem zaslonu  ne prikaže „Upravljač potrošnje energije“.
4. S pomoću tipke za namještanje +  namjestite postavke.
5. Povežite svoju perilicu posuda u sljedeće 2 minute s upravljačem potrošnje energije kućnog sustava. Za to aktivirajte i prihvat za povezivanje na upravljaču potrošnje energije svog kućnog sustava (obratite pozornost na upute za uporabu proizvođača upravljača potrošnje energije).



Ako se perilica posuda uspješno poveže s upravljačem potrošnje energije vašeg kućnog sustava, prikazat će se informacije na prednjem prikazu . Ako ne uspije prijava upravljača potrošnje energije, ponovite korak 5.



Napomena: Točka izbornika „Upravljač potrošnje energije” tek je raspoloživa kada se uspostavi veza s kućnom mrežom i kada je uređaj povezan s aplikacijom.

Dodatne informacije i sistemske preduvjete za korištenje upravljača potrošnje energije možete pronaći na www.home-connect.com/energymanagement

* ovisno o verziji Vaše perilice







Aktiviranje upravljača potrošnje energije *

Kako biste pokrenuli upravljača potrošnje energije  morate aktivirati tipku za daljinsko pokretanje  i namjestiti predizbor vremena .

Kada aktivirate tipku za daljinsko pokretanje , preko aplikacije Home Connect možete izvršiti predizbor vremena .

Upravljač potrošnje energije  možete i ručno pokrenuti preko tipke na perilici posuda.

Ovako ćete aktivirati upravljač potrošnje energije na perilici posuda:

1. Uključite sklopku UKLJUČENO/ISKLJUČENO .
2. Birajte program .
3. Pritisnite tipkalo predizbor vremena .
4. Tipke za namještanje + -  više puta pritišćite sve dok se ne prikaže željeno vrijeme.
5. Pritisnite tipku START , aktivirat će se predizbor vremena.
6. Aktivirajte tipku za daljinsko pokretanje .
7. Po dovršetku uspješne aktivacije upravljač potrošnje energije  sada ima pristup perilici posuda i može je pokrenuti tijekom namještenog razdoblja.









Napomena: Ako upravljač potrošnje energije  ranije pokrene program, ažurirat će se prikaz vremena „Gotovo za” ili „Gotovo u”.

* ovisno o verziji Vaše perilice

Deaktiviranje upravljača potrošnje energije *

Točka izbornika „Odvojiti s +” dostupna je kada je perilica posuđa povezana s upravljačem potrošnje energije kućnog sustava.

OVAKO ĆETE DEAKTIVIRATI UPRAVLJAČ POTROŠNJE ENERGIJE:

1. Uključite sklopku UKLJUČENO/ISKLJUČENO .
2. Info-tipku   pritisnite 3 sekunde, dok se u prozoru za prikaz  ne prikaže slijedeći tekst:
Listanje sa < >
Podešavanje sa - +
Napuštanje sa Pod. 3 sec.
3. Tipku >  pritišćite sve dok se na prednjem zaslonu  ne prikaže željena postavka.
4. Pomoću tipki za podešavanje + -  provedite postavke.
5. Info-tipku   držite pritisnutom 3 sekunde.

Upravljač potrošnje energije deaktiviran je.

* ovisno o verziji Vaše perilice

Izjava o sukladnosti

Ovime tvrtka BSH Hausgeräte GmbH izjavljuje da je uređaj s funkcionalnošću Home Connect u skladu s osnovnim zahtjevima i relevantnim odredbama Direktive 2014/53/EU.

Opširnu RED izjavu o sukladnosti naći ćete na internetu pod www.siemens-home.bsh-group.com na stranici proizvođača vašeg uređaja kod dodatne dokumentacije.

Naprava za omekšavanje vode / Specijalna sol

Za dobre rezultate pranja, perilici za posuđe je potrebna mekana voda bez kamenca, inače se taloži kamenac na posudu i unutarnjem spremniku. Voda iz slavine iznad 1,2 mmol/l mora biti omekšana. Ovo se postiže pomoću specijalne soli (sol za regeneraciju) u uređaju za umekšavanje vode stroja u pranje posuđa. Postavke a time i količina soli koja je potrebna ovise o tvrdoći vode iz slavine (pogledajte slijedeću tablicu tvrdoće vode).

Tablica tvrdoće vode

Vrijednost tvrdoće vode °dH	Područje tvrdoće	mmol/l	Podesna vrijednost na stroju
0 - 6	meka	0 - 1,1	0 - 6
7 - 8	meka	1,2 - 1,4	7 - 8
9 - 10	srednja	1,5 - 1,8	9 - 10
11 - 12	srednja	1,9 - 2,1	11 - 12
13 - 16	srednja	2,2 - 2,9	13 - 16
17 - 21	tvrda	3,0 - 3,7	17 - 21
22 - 30	tvrda	3,8 - 5,4	22 - 30
31 - 50	tvrda	5,5 - 8,9	31 - 50

Podešavanje naprave za omekšavanje

Količinu dodavanja soli se može namještati od **0** do **50**°dH. Ako je namještena vrijednost **0 – 6**, nije potrebna sol.

Ovako možete postaviti uređaj za omekšavanje vode:

1. Provjerite tvrdoću vode iz slavine kod lokalnog vodovoda.
2. Uzmite potrebnu razinu tvrdoće vode na tabeli.
3. Uključite sklopku **UKLJUČENO/ISKLJUČENO** [1].
4. Info-tipku Info [8] pritisnite 3 sekunde, dok se na prednjem zaslonu [14] ne prikaže slijedeći tekst:

Listanje sa < >

Podešavanje sa - +

Napuštanje sa Setup 3 sec.

5. Tipku **>** [12] pritišćite sve dok se na prednjem zaslonu [14] ne prikaže tvrdoća vode.
6. S pomoću tipki za namještanje **- +** [6] namjestite postavke.
7. Info-tipku Info [8] držite pritisnutom 3 sekunde.

Namještena vrijednost je memorirana u perilici posuđa.

Uporaba specijalne soli

Čim predočnik za sol [4] na kontrolnoj ploči ili na frontalnom zaslonom prikazu * [14] počne svijetliti potrebno je dodati specijalnu sol. Dodavanje soli obavezno mora biti učinjeno prije uključivanja stroja. Tako se postiže da otopina soli koja se izlije odmah bude isprana i ne prouzroči koroziju na spremnicima.

Oprez!

Deterđženti uništavaju naprave za omekšavanje vode! Nikada nemojte staviti deterđžent u spremnik za specijalnu sol.

Ovako dodajete specijalnu sol:

1. Otvoriti vijčani čep na spremniku [28].
2. Napunite spremnik s vodom (potrebno samo kod prvog paljenja perilice za posuđe).
3. Specijalnu sol usipajte kako je naslikano (**ne kuhinjsku sol ili tablete**). Pri tome se voda potiskuje i otječe.

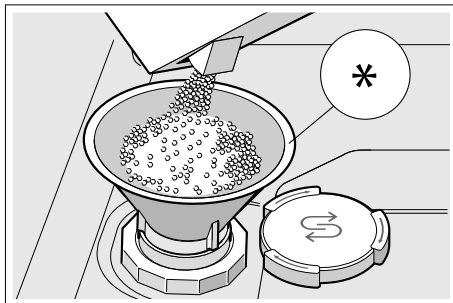

* ovisno o verziji Vaše perilice

Uporaba sredstva za pranje sa solnom komponentom

Kod uporabe kombiniranih sredstava za pranje sa solnom komponentom se može općenito odreći specijalne soli do tvrdoće vode od 21° dH (37° fH, 26° Clarke, 3,7 mmol/l). Kod tvrdoće vode 21° dH je upotreba specijalne soli neophodna.

Isključivanje predočnika za zalihi soli/uređaja za omekšavanje vode

Ako pri upotrebi kombiniranih deterdženata s komponentom soli zasmeta indikator punjenja soli [4] na kontrolnoj ploči ili tekst na prednjem zaslonu [14] (Zalihe soli dovoljne su za još x ispiranja), možete isključiti zaslone.

Postupite u skladu s uputama pod naslovom „Namještanje uređaja za omekšavanje vode“ i namjestite vrijednost na **0 – 6**. Time se isključuje uređaj za omekšavanje vode i indikator punjenja soli.

Sredstvo za ispiranje

Čim predočnik za sredstvo za ispiranje [3] na kontrolnoj ploči ili na frontalnom zaslonskom prikazu * [14] počne svijetliti, potrebno je da se napuni sredstvom za ispiranje. Sredstvo za ispiranje je potreban da posudje bude bez mrlja, a čaše sjajne. Rabite samo sredstvo za ispiranje za perilice posudja koje se koriste u kućanstvu. Kombinirano sredstvo za pranje s komponentom za ispiranje možete koristiti samo do tvrdoće vode od 21° dH (37° fH, 26° Clarke, 3,7 mmol/l). Kod tvrdoće vode preko 21° dH je uporaba sredstva za ispiranje neophodna.

* ovisno o verziji Vaše perilice

Ovako se dodaje sredstvo za ispiranje:

1. Otvaranje spremnika [32]; pritisnite jezičak na poklopcu (1) i podignite ga (2).

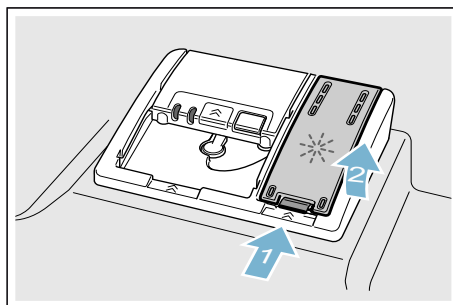

hr Sredstvo za ispiranje

2. Ulijte sredstvo za ispiranje do oznake max.

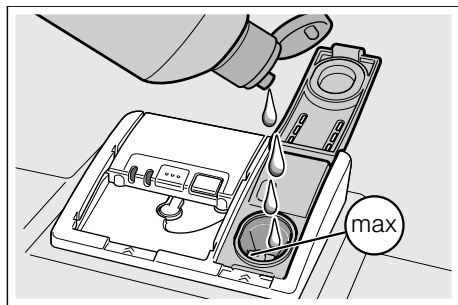

3. Zatvoriti poklopac. Poklopac sjedne zvučno.
4. Uklonite s krpom višak prolivenog sredstva za ispiranje. To sprječava prekomjerno pijenje tijekom sljedećeg ispiranja.

Namještanje količine sredstva za ispiranje

Količinu dodavanja sredstva za ispiranje se može namještati od **0** do **6**. Postavite količinu sredstva za ispiranje na **5** kako biste postigli jako dobar učinak sušenja. Ako ostane još nešto mrlja na posuđu tada promijenite samo količinu sredstva za ispiranje. Postavite razinu manje kako bi spriječili nastanak prugica. Postavite jednu razinu višu kako bi spriječili nastanak mrlja od vode.

Ovako možete postaviti količinu sredstva za ispiranje:

1. Uključite sklopku UKLJUČENO/ISKLJUČENO .
2. Info-tipku Info 3 sec. pritisnite 3 sekunde, dok se na prednjem zaslonu ne prikaže slijedeći tekst:
Listanje sa < >
Podešavanje sa - +
Napuštanje sa Setup 3 sec.
3. Tipku pritišćite sve dok se na prednjem zaslonu ne prikaže poruka o dodavanju sredstva za ispiranje.
4. S pomoću tipki za namještanje - + namjestite postavke.
5. Info-tipku Info 3 sec. držite pritisnutom 3 sekunde.

Namještena vrijednost je memorirana u uređaju.

Isključivanje predočnika za dodavanje sredstva za ispiranje

Ako pri uporabi kombiniranih deterdženata s komponentama sredstva za ispiranje zasmeta predočnik za sredstvo za ispiranje na kontrolnoj ploči ili tekst na frontalnom zaslonu prikazu * (Zal. sred. za ispiranje je dovolj. za x ispir.) tada se prkazi mogu isključiti.

Postupiti kako je opisano pod "Namještanje količine sredstva za davanje sjaja" te vrijednost postaviti na **0-6**. Na taj je način predočnik za dodavanje sredstva za ispiranje isključen.

* ovisno o verziji Vaše perilice

Posude

Nije prikladno

- Dijelovi pribora za objedovanje te posudje od drveta.
- Osjetljive ukrasne čaše, umjetničko i antikno posudje. Ovakvo ukrasno posudje nije prikladno za pranje u perilici posudja.
- Plastični dijelovi koji nisu otporni na visoke temperature.
- Posudje od bakra i cinka.
- Dijelovi posudja koji su onečišćeni pepelom, voskom, mašću za podmazivanje ili bojom.

Uresi na staklu, dijelovi od aluminija ili srebra mogu biti skloni promjeni boje i izbljedjeti. Također neke vrste stakla (npr. predmeti od kristalnog stakla) mogu izgubiti sjaj nakon puno pranja.

Oštećenja stakla i posudja

Uzroci:

- Vrst stakla i postupak izrade stakla.
- Kemijski sastav sredstva za pranje.
- Temperatura vode programa pranja.

Preporuka:

- Upotrebljavati samo stakla i porculan koje proizvođač označi kao otporne na pranje u stroju.
- Upotrebljavati sredstvo za pranje koje je označeno kao sredstvo koje šteti posudje.
- Staklo i pribor za objedovanje nakon završetka programa čim prije izvaditi iz stroja za pranje posudja.

Unošenje

1. Ukloniti veće ostatke hrane. Nije potrebno ispiranje pod tekućom vodom.
2. Posudje slagati tako da
 - čvrsto stoji i da se ne može izvnuti;
 - sve posude budu okrenute otvorom prema dolje;
 - dijelovi sa ispuččenjima ili udubljenjima budu nakošeni, kako bi voda mogla otjecati;
 - ne sprečava okretanje dviju prskalica [23] i [27].

Vrlo male dijelove posudja ne bi valjalo prati u stroju, jer mogu lako ispasti iz košara.

Gornja košara za posudje

Šalice i čaše postavite na gornju košaru za posude [22].

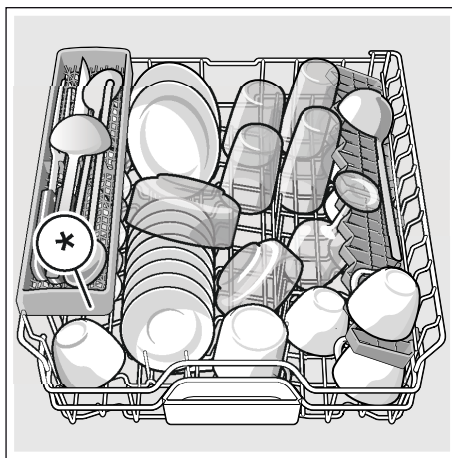

* ovisno o verziji Vaše perilice

Napomena: Obratite pozornost da se komadi posudja ne nalaze iznad prihvatne posude za tablete [24]. Oni mogu blokirati poklopac pretinca za sredstvo za pranje [33].

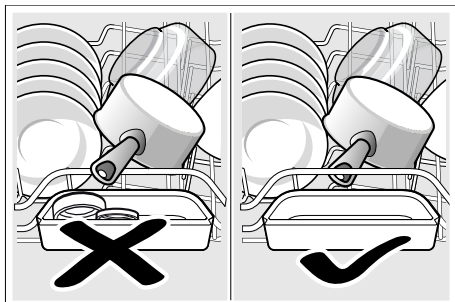

Donja košara za posudje

Tanjure i lonce postavite na donju košaru za posude [31].

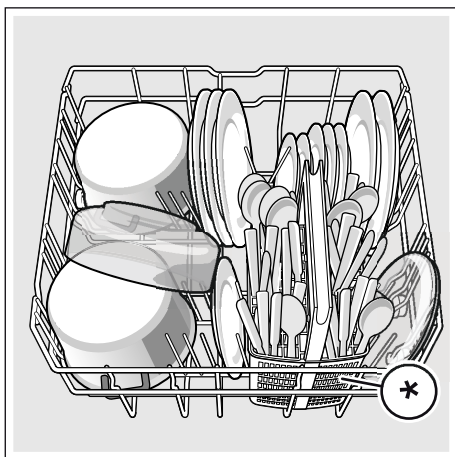

* ovisno o verziji Vaše perilice

Savjet: Jako onečišćeno posudje (lonce) trebate smjestiti u donju košaru. Na osnovu jačeg mlaza za raspršivanje dobit ćete tako bolji ishod pranja posudja.

Savjet: Više primjera kako možete optimalno postaviti Vašu perilicu posuda možete pronaći na našoj internetskoj stranici. Njih možete besplatno skinuti. Odgovarajuću Internet-adresu naći ćete na poledjini ove upute za uporabu.

Košara za pribor za objedovanje *

Pribor za objedovanje stavljajte uvijek nerazvrstano s oštrocima prema dolje u košaru za pribor za objedovanje *.

Da bi se izbjegle ozljede, stavite duge, šiljate dijelove i noževe na policu za noževe *.

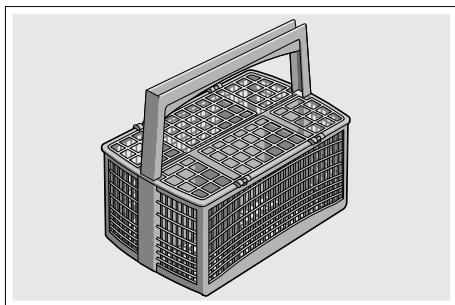

* ovisno o verziji Vaše perilice

Ladica za pribor za objedovanje *

Pospremite pribor za objedovanje u ladicu za pribor za objedovanje kao što je prikazano na slici [21]. Odvojeno raspoređivanje olakšava vadenje nakon pranja.

Ladicu za pribor za objedovanje možete izvaditi.

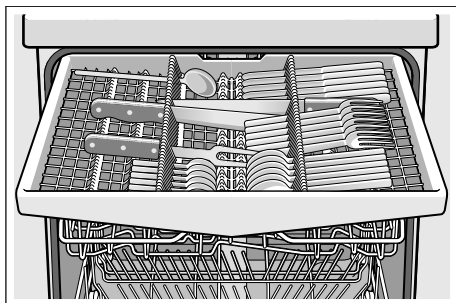

Ovisno o razini opremljenosti perilice za posuđe, možete preklopiti bočne police kako bi dobili više mjesta za držanje većeg pribora za objedovanje. Možete preklopiti prednje zupce kako bi spremili šire ručke.

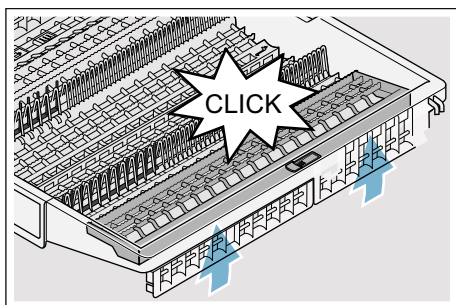
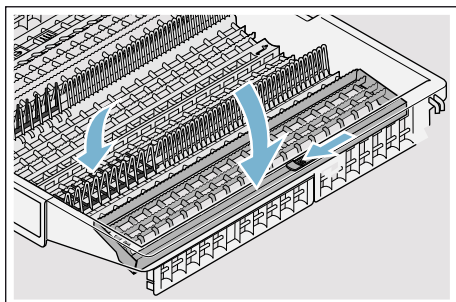

* ovisno o verziji Vaše perilice

Etažeri *

Etažer i prostor ispod njega možete rabiti za manje zdjelice i čaše i za veće komade pribora za jelo kao što su kuhače ili poslužni pribor. Ako ne trebate etažer tada ga možete preklopiti.

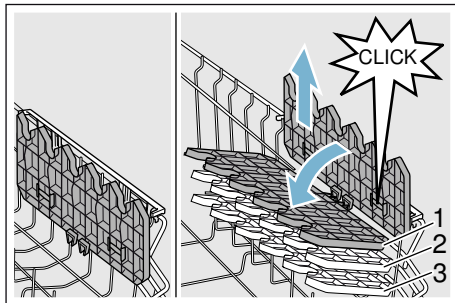

* Ovisno o varijanti opremljenosti Vaše perilice za posuđe, možete povisiti etažer na tri razine.

Ovako možete povisiti etažer na tri razine:

1. Etažer postavite u okomit položaj i povucite ga prema gore.
2. Etažer koji je blago na koso postavljen, gurnite prema dolje na željenu visinu (1, 2 ili 3).
3. Etažer mora lagano sjesti. Etažer zvučno sjedne u položaj.

Sklopljive bodlje *

* Ovisno o varijanti opremljenosti Vaše perilice za posude, možete preklopiti sklopljive bodlje. Tako možete bolje smjestiti lonce, zdjele i čaše.

Okvako možete preklopiti sklopljive bodlje:

1. Pritisnite polugu prema gore (1).
2. Sklopljive bodlje preklopite (2).

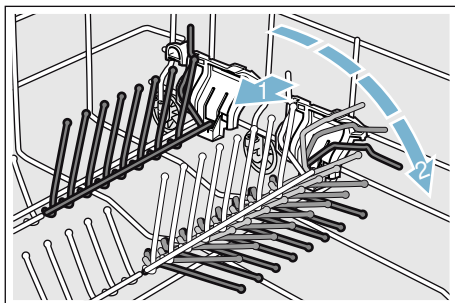

Polica za noževe *

* Ovisno o varijanti opremljenosti Vaše perilice za posude, gornja košara za posude je opremljena sa policom za noževe. U policu za noževe možete staviti dugačke noževe i druge potrebštine.

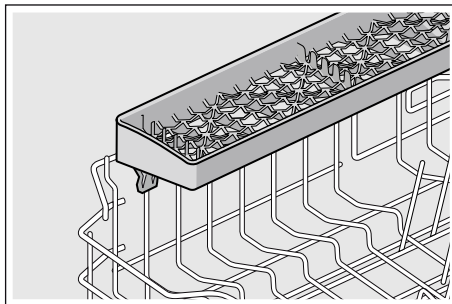

Držać za male dijelove *

* Ovisno o varijanti opremljenosti Vaše perilice za posude, gornja košara za posude je opremljena s držačima za male dijelove. S držačima za male dijelove možete sigurno pričvrstiti lagane plastične dijelove.

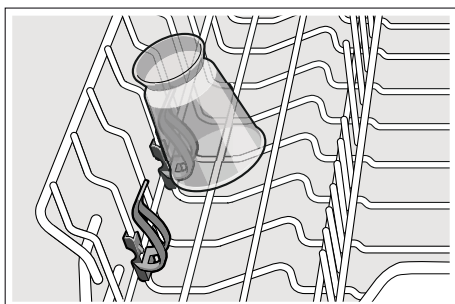

Glava za prskanje limova za pečenje *

* ovisno o verziji Vaše perilice

Velike ploče ili rešetke kao i velike tanjure (gurmanske ploče, ploče za tjesteninu, četvorne ploče) možete očistiti pomoću ove glave za prskanje.

Ovako možete postaviti glavu za prskanje:

1. Izvadite gornju košaru [22].
2. Postavite glavu za prskanje kao što je prikazano na slici i rotirajte ju u desno.
Glava za prskanje sjeda.

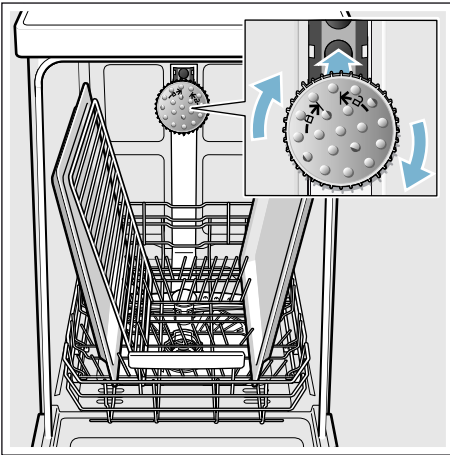

Da bi mlaz iz prskalice mogao dosegnuti sve dijelove, poredajte limove kako je prikazano na slici (maks. 2 lima za pečenje i 2 rešetke).

Napomena: Imajte na umu da perilica za posuđe radi sa gornjom košarom [22] ili glavom za prskanje limova za pečenje.

Vadjenje

Da bi se izbjeglo da kapi vode iz gornje košare padaju na posudje u donjoj košari, preporuča se prazniti aparat od dolje prema gore.

Savjet: Vruće posudje je osjetljivo na udare! Stoga ga nakon završetka programa ostavite da se hladi u perilici posudja dokle ga se ne može slobodno držati.

Napomena: Nakon završetka programa postoji mogućnost da se vide poneke kapljice vode u unutrašnjosti uređaja. To nema utjecaja na sušenje posudja.

Premještanje visine košare *

* ovisno o verziji Vaše perilice

Gornja košara za posuđe [22] se može prilagoditi po visini prema potrebi kako bi se stvorilo više prostora za visoko posuđe bilo u gornjoj ili donjoj košari za posuđe.

Visina stroja 81,5 cm

Sa košarom za pribor za objedovanje	Gornja košara	Donja košara
Stupanj 1 maks. ø	22 cm	31 cm
Stupanj 2 maks. ø	24,5 cm	27,5 cm
Stupanj 3 maks. ø	27 cm	25 cm

Sa ladicom za pribor za objedovanje	Gornja košara	Donja košara
Stupanj 1 maks. ø	16 cm	31 cm
Stupanj 2 maks. ø	18,5 cm	27,5 cm
Stupanj 3 maks. ø	21 cm	25 cm

Visina stroja 86,5 cm

Sa košarom za pribor za objedovanje	Gornja košara	Donja košara
Stupanj 1 maks. ø	24 cm	34 cm
Stupanj 2 maks. ø	26,5 cm	30,5 cm
Stupanj 3 maks. ø	29 cm	28 cm

Sa ladicom za pribor za objedovanje	Gornja košara	Donja košara
Stupanj 1 maks. ø	18 cm	34 cm
Stupanj 2 maks. ø	20,5 cm	30,5 cm
Stupanj 3 maks. ø	23 cm	28 cm

Velike tanjure postavite sa razmakom od promjera 31/34* cm kao što je prikazano na slici u donjoj košari za posude [31].

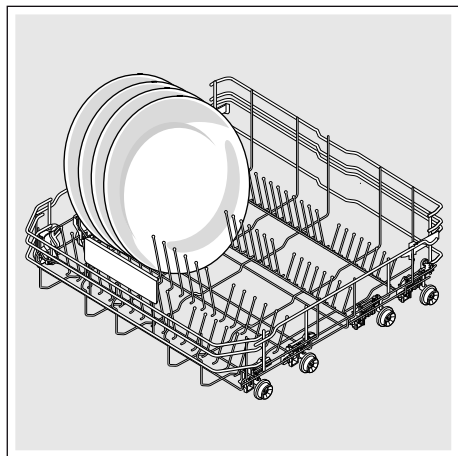

* ovisno o verziji Vaše perilice

Gornja košara za posude s bočnim polugama

1. Izvucite gornju košaru za posudje [22].
2. Držite gornju košaru za posude bočno na gornjem rubu. To sprječava grčevito padanje dolje prilikom sljedećeg koraka.
3. **Spuštanje** gornje košare za posude dolje; pritisnite prema nutra obje poluge na lijevoj i desnoj strani košare. Gornja košara za posude se spušta prema dolje.

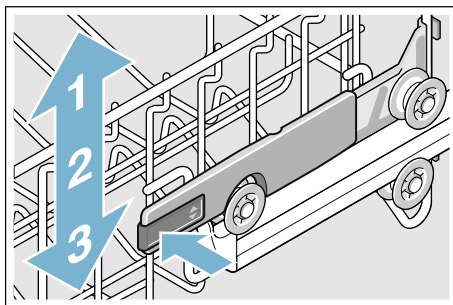

4. **Podizanje** gornje košare za posude; primite i podignite gornju košaru za posude na gornjim rubovima.
5. Uvjerite se da gornji dio košare za posude s obje strane jednakomjerno visi.
6. Gurnite gornju košaru za posude prema unutra.

Gornja košara za posuđe s gornjim i donjim parovima valjka

1. Izvucite gornju košaru za posudje [22].
2. Izvadite gornju košaru za posuđe.
3. Gornju košaru za posuđe postaviti ponovno na gornje (razina 3) ili donje (razina 1) valjke.

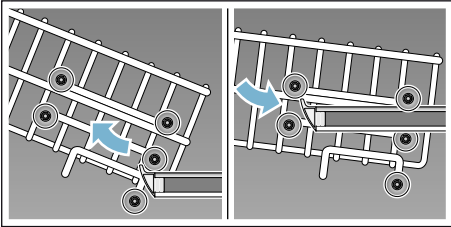

4. Gurnite gornju košaru za posuđe prema unutra.



Sredstvo za pranje

Za stroj za pranje posuđa možete koristiti tablete kao i praškasta ili tekuća sredstva za pranje, ali ni u kom slučaju deterdžente za ručno pranje. Ovisno o nečistoći, doziranje praška ili tekućeg sredstva za čišćenje može se individualno namještati. Tablete sadrže dovoljnu količinu aktivnih tvari za sve zadaće čišćenja. Moderna, učinkovita sredstva za pranje koriste pretežito niskoalkalnu recepturu s enzimima. Enzimi razgrađuju škrob i otapaju bjelančevine. Za uklanjanje obojenih mrlja (npr. čaj, kečap) uglavnom se koriste izbjeljivači na bazi kisika.

Napomena: Za dobar ishod pranja posuđa svakako se pridržavajte uputa na pakiranju sredstva za pranje! Ukoliko imate dodatna pitanja, preporučujemo da se obratite savjetodavnim mjestima proizvođača sredstva za pranje.



Upozorenje

Ozlijede i štete uzrokovane zbog nepridržavanja sigurnosnih uputa sredstva za čišćenje i ispiranje!

Svakako obratite pozornost na upute za uporabu sredstva za čišćenje i ispiranje.

Puniti sredstvo za pranje posudja

1. Ako je pretinac za sredstvo za pranje [33] još uvijek zatvorena, koristite kvaku za zaključavanje [34] kako bi ju otvorili.
2. Sredstvo za pranje unijeti u suhi pretinac za sredstvo za pranje [33] (tabletu umetnuti popreko, ne uskom stranom).
3. Doziranje: vidjeti naputke proizvođača na ambalaži. Koristite posudicu za doziranje koja se nalezi u pretincu za sredstvo za pranje. Obično je dovoljno 20 ml–25 ml kod normalnog onečišćenja. Kod uporabe tableta je dostatna jedna tableta.

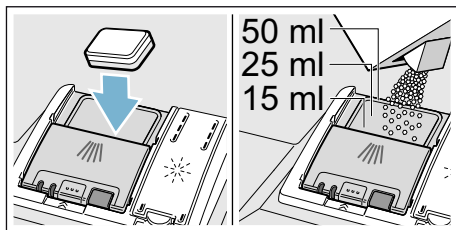

4. Zatvoriti poklopac pretinca za sredstvo za pranje. Poklopac sjedne zvučno.

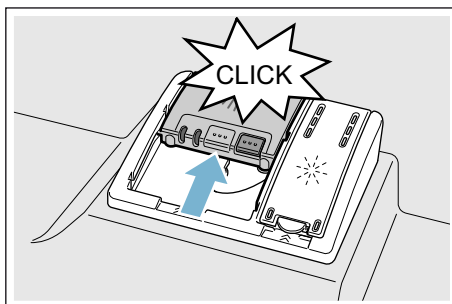

Pretinac za sredstvo za pranje se, ovisno o programu, otvara automatski u najpovoljnijem trenutku. Praškasto ili tekuće sredstvo za pranje se raspoređuje u aparatu i otapa, tableta pada u prihvatnu posudu za tablete te se tamo dozirano otapa.

Savjet: Kod manje nečistog posudja je obično dovoljna nešto manja količina sredstva za pranje nego što je navedeno. Prikladna sredstva za čišćenje i njegu možete nabaviti online preko naše Internet-stranice ili preko službe održavanja (vidjeti poledjinu).

Kombinirano sredstvo za čišćenje

Pored tradicionalnih sredstava za čišćenje (Solo) se nudi niz proizvoda s dodatnim funkcijama. Ovi proizvodi sadrže pored sredstva za čišćenje često također i sredstva za davanje sjaja te zamjensku sol (3in1), a ovisno o kombinaciji (4in1, 5in1, itd.) još i dodatne komponente kao npr. zaštitu stakla ili sjajilo za plemeniti čelik. Kombinirana sredstva za čišćenje funkcioniraju samo do određenog stupnja tvrdoće (uglavnom 21 °dH). Preko ove granice se mora dodavati sol i sredstvo za davanje sjaja.

Čim se koriste kombinirana sredstva za pranje, program pranja se automatski namješta tako da se uvijek postiže najbolji mogući učinak pranja i sušenja.









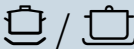

Napomene





- Ako nakon pokretanja programa hoćete naknadno dodati još posudja, **ne** koristite prihvatnu posudu za tablete [24] kao dršku za gornju košaru. Tableta bi se već mogla nalaziti u njoj i vi biste došli u dodir s djelomično već otopljenom tabletom.
- Sitne dijelove **ne** stavljajte radi pranja u prihvatnu posudu za tablete [24]; na taj bi se način spriječilo ravnomjerno otapanje tableta.
- Najbolji učinak pranja i sušenja ćete postići uporabom solo sredstava za pranje u vezi sa odvojenom primjenom soli i sredstva za davanje sjaja.

- Kod kratkih programa je moguće da tablete uslijed različitog rastapanja eventualno ne razviju puni učinak pranja, i također da zaostanu nerastopljeni ostaci sredstva za pranje. Ovim programima bolje odgovaraju praškasti deterdženti.
- Kod programa "intenzivno" (kod nekih modela) je jedan pritisak za doziranje dovoljan. Ako se koristi praškasti deterdžent postoji i dodatna mogućnost posipanja deterdženta po nutarnjoj površini vrata perilice.
- Također i kada predočnik za dodavanje sredstva za ispiranje i/ili soli svijetli, program pranja se kod uporabe kombiniranih sredstava za pranje besprijekorno odvija.
- Kod uporabe sredstava za pranje sa zaštitnim omotačem topivim u vodi: Držite omotač samo suhim rukama te punite sredstvo za pranje samo u posve suh pretinac za sredstvo za pranje, u suprotnom može doći do lijepljenja.
- Ako sa kombiniranih sredstava za pranje prelazite na solo sredstva za pranje, obratite pozornost na to da uređaj za umekšavanje vode i količina sredstva za davanje sjaja budu namješteni na točnu vrijednost.
- Sredstva za čišćenje sa oznakom "organski" ili "eko" (zbog zaštite okoliša) koriste u pravilu manje količine aktivnih tvari ili u potpunosti eliminiiraju određene sastojke. Čišćenje s takvim proizvodima može ponekad ograničiti učinak.

Pregled programa

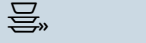
U ovom pregledu je prikazan maksimalno moguć broj programa. Odgovarajuće programe te njihov raspored ćete naći na vašoj upravljačkoj ploči.

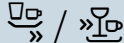
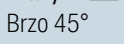
Vrsta posuđa	Vrsta onečišćenja	Program	Moguće dodatne funkcije	Tijek programa
Lonci, tave, neosjetljivo posuđe te pribor za objedovanje	Jako slijepjeni zagorjeli ili osušeni ostaci hrane koji sadrže škrob ili bjelančevine	 /  Intenzivno 70°	sve	Intenzivno: Predispiranje Čišćenje 70° Međuispiranje Ispiranje 65° Sušenje
razno posuđe i pribor za jelo	lako osušeni ostaci jela uobičajeni za kućanstvo	 /  Auto 45° - 65°	sve	Senzorično optimizirano: Optimira se sukladno nečistoći pomoću senzorskog sustava.
razno posuđe i pribor za jelo	lako osušeni ostaci jela uobičajeni za kućanstvo	 / eco Eco 50°	sve	Najučinkovitiji program: Predispiranje Čišćenje 50° Međuispiranje Ispiranje 35° Sušenje
razno posuđe i pribor za jelo	lako osušeni ostaci jela uobičajeni za kućanstvo	 / Silence Silence 50°	Intenzivna zona Punjenje do pola HygienePlus Jako sušenje Sušenja s visokim sjajem	Zvučno optimizirano: Predispiranje Čišćenje 50° Međuispiranje Ispiranje 35° Sušenje
osjetljivo posuđe, pribor za objedovanje, plastika i čaše osjetljivi na temperaturu	neznatno slijepjeni, svježi ostaci hrane	 /  Staklo 40°	Intenzivna zona VarioSpeedPlus Punjenje do pola Jako sušenje Sušenja s visokim sjajem	Posebno nježno: Predispiranje Pranje 40° Međuispiranje Ispiranje 50° Sušenje
razno posuđe i pribor za jelo	lako osušeni ostaci jela uobičajeni za kućanstvo	 /  Brzo 65°	Jako sušenje Sušenja s visokim sjajem	Vremenski optimizirano: Čišćenje 65° Međuispiranje Ispiranje Sušenje

Vrsta posuđa	Vrsta onečišćenja	Program	Moguće dodatne funkcije	Tijek programa
razno posuđe i pribor za jelo	lako osušeni ostaci jela uobičajeni za kućanstvo	 /  /  Kratko 60°	sve	Vremenski optimizirano: Čišćenje 60° Međuispiranje Ispiranje Sušenje
osjetljivo posuđe, pribor za objedovanje, plastika i čaše osjetljivi na temperaturu	neznatno slijepjeni, svježi ostaci hrane	 /  Brzo 45°	Jako sušenje Sušenja s visokim sjajem	Vremenski optimizirano: Čišćenje 45° Međuispiranje Ispiranje 50°
sve vrste posuđa	hladno pranje, međupranje	 /  Predispiranje	nema	Hladno ispiranje: Predispiranje
-	-	 / Easy Clean Njega stroja	nema	Njega stroja 70°

Izbor programa

Možete odabrati odgovarajući program ovisno o vrsti posuđa i vrsti prljavštine.

Napuci za institute za testiranje

Instituti za testiranje dobivaju napomene za usporedne testove (npr. prema EN60436).

U ovom slučaju se radi o uvjetima za provodjenje testova, ali ne zbog rezultata ili razine vrijednosti.

Upit putem e-maila:

dishwasher@test-appliances.com

Potreban je broj proizvoda (E-Nr.) i serijski broj (FD), koji se nalaze na pločici 35 na vratima uređaja.

P+ Dodatne funkcije

Ovisno o verziji perilice, možete odabrati razne dodatne funkcije .

Ušteda vremena (VarioSpeedPlus) *

Funkcijom "Ušteda vremena" trajanje se može skratiti (ovisno o odabranom programu) za oko 20% do 66%. Kako bi se pri skraćenom vremenu ipak dobio optimalan učinak pranja i sušenja, utrošak vode i el. energije će se povisiti.

Punjenje do pola *

Ukoliko imate za pranje malu količinu posudja (npr. čaše, šalice, tanjure) možete uključiti "punjenje do pola". Pri tome se štedi vodu, energiju i vrijeme. U pretinac za sredstvo za pranje stavite nešto manje sredstva za pranje od one količine koja je preporučena kod potpuno napunjene perilice.

HigijenaPlus (HygienePlus) *

Ovom funkcijom se temperature povećavaju i posebno dugo održavaju da bi se postigao definirani učinak dezinfekcije. Kontinuiranom uporabom ove funkcije se postiže povećani status higijene. Ova dodatna funkcija je idealna npr. za pranje dasaka za sjeckanje ili bočica za bebe.

Intenzivna zona *

Odlično za mješovito punjenje. Možete prati jače onečišćene lonce i tave u donjoj košari zajedno sa normalno onečišćenim posudjem u gornjoj košari. Tlak mlaza u donjoj košari se pojačava, temperatura pranja je nešto povišena.

Jako sušenje *

Povišena temperatura tijekom davanja sjaja te produljena faza sušenja omogućavaju da se također i plastični dijelovi bolje osuše. Potrošak energije je lako povišen.

Sušenje s visokim sjajem *

Povećanjem količine vode tijekom ispiranja i produljenjem faze sušenja mrlje će biti izbjegnute, a učinak sušenja poboljšan. Potrošak energije je lako povišen. Za funkciju sušenja s visokim sjajem preporuča se dodavanje sredstva za ispiranje (također i ako ste primijenili kombinirana sredstva za pranje).

Energy Save *

S funkcijom "Ušteda energije" se može smanjiti potrošnja vode i energije. Za optimalno čišćenje i sušenje trajanje programa se produžava.



Upravljanje uređajem

Programski podaci

Podatke o programu (upotrebne vrijednosti) naći ćete u kratkoj uputi. Oni se odnose na normalne uvjete i postavke tvrdoće vode °dH 13 - 16 srednje. Različiti utjecajni čimbenici, kao npr. temperatura vode ili tlak u cijevima, mogu dovesti do odstupanja.

Promjena postavki

Perilica za posuđe je radi Vašeg olakšanja unaprijed postavljena na određene postavke. Možete promijeniti zadane tvorničke postavke.

Ovako možete promijeniti namještanje:

1. Uključite sklopku UKLJUČENO/ISKLJUČENO .
2. Info-tipku pritisnite 3 sekunde, dok se u prozoru za prikaz ne prikaže slijedeći tekst:
Listanje sa < >
Podešavanje sa - +
Napuštanje sa Setup 3 sec.
3. Tipku > pritišćite sve dok se na prednjem zaslonu ne prikaže željena postavka.
4. S pomoću tipki za namještanje - + namjestite postavke.
5. Info-tipku držite pritisnutom 3 sekunde.

Namještena vrijednost je memorirana u uređaju.

Savjet: Ako želite promijeniti više postavki tada izvršite sve promjene jednu za drugom. Pritisnite 3 sekunde tipkalo za informiranje . Na taj način su pohranjene sve postavke u uređaju.

Aqua senzor *

* ovisno o verziji Vaše perilice

Aqua senzor je optička mjerna naprava (svjetlosna medja) koja mjeri zamućenost vode za pranje.

Primjenjivanje Aqua senzora ovisno je o programu. Ako je Aquasenzor aktivan, "čistu" se sapunicu može preuzeti u slijedeće pranje te smanjiti potrošak vode za 3–6 litara. Ukoliko je zaprljanost veća, voda će biti iscrpljena i nadomještena svježom. U automatskim programima se temperatura i trajanje programa naknadno uskladuju sa stupnjem nečistoće.

Sušenje pomoću zeolita

Upozorenje

Opasnost od opekлина prilikom dodira ispušnog otvora [26]!

Nemojte nikada dodirivati ispušni otvor. Ispušni otvor postaje vruć te uz to svaka preinaka na njemu dovodi do slučaja za službu održavanja što podliježe obvezi plaćanja troškova.

Oprez!

Molimo pobrinite se za to da usisni otvor [25] ostane slobodnim te da u donjoj košari za posudje desno pozadi iznad ispušnog otvora [26] ne stoje toplinski osjetljivi dijelovi posudja.

Aparat je opremljen zeolitnom posudom. Zeolit je mineral koji može akumulirati vlagu i toplinsku energiju te ih ponovno otpušati.

U koraku čišćenja ova se toplinska energija koristi za sušenje minerala te za zagrijavanje sapunice.

Tijekom faze sušenja se vlaga iz prostora za pranje posudja akumulira u mineralu te se oslobadja toplinska energija. Ova oslobodjena toplinska energija se ispušta u prostor za pranje posudja sa suhim zrakom. Uslijed toga je moguće brzo te poboljšano sušenje.

Tako se ovim postupcima znatno štedi energija.

Prikaz sata

Trajanje programa se tijekom programa određuje prema temperaturi vode, količini posudja kao i stupnju nečistoće i može varirati (ovisno o izabranom programu). Možete promijeniti prikaz prikaza vremena na vrijeme u satima/minutama, tako da se preostalo vrijeme pranja suda na gornjem prozoru predočnika prikazuje kao "Gotovo u" (primjerice 15:20 sati) ili kao "Gotovo za" (primjerice 3h 25min).

Podešavanje senzora

Slijed programa se optimizira u automatskim programima pomoću senzora. Senzor se prilagođava programskoj snazi automatskog programa ovisno o količini prljavštine i vrsti prljavštine. Osjetljivost senzora možete podesiti u 3 razine.

Standardno: Ova postavka je optimalna za miješanje i utovar velikih količina prljavštine dok je u isto vrijeme dobra za uštedu energije i vode.

Osjetljivo: Ova postavka se prilagođava programskoj snazi čak i pri malim količinama prljavštine za učinkovito zbrinjavanje otpada hrane. Potrošnja energije i vode će se sukladno tome prilagoditi.

Jako osjetljivo: Kroz ovu postavku dolazi do prilagodbe programske snage za otežane uvjete uporabe kao što su jako osušeni ostatci hrane. Ova postavka se preporuča kod biološkog čišćenja ili ekološkog čišćenja s niskim količinama aktivnih tvari. Potrošnja energije i vode će se sukladno tome prilagoditi.

Jako sušenje

Pri ispiranju stroj radi na povišenoj temperaturi kako bi se dobio bolji učinak sušenja. Trajanje programa se pri tome može neznatno povećati. (Paziti na osjetljive dijelove posudja!) Možete uključiti i isključiti funkciju "Jako sušenje".

Eco prognoza

Ako je aktivirana funkcija Eko prognoza, na prednjem zaslonu [14] nakratko se prikazuje prosječna potrošnja vode i energije u odabranom programu.

AutoPowerOff (Automatsko isključivanje nakon završetka programa)

Zbog uštede energije se perilica za posuđe isključuje 1 minutu nakon završetka programa. Možete promijeniti postavke.

Moguće postavke su:

- **isklj.:** Uređaj se ne isključuje automatski.
- **Nakon jedne minute:** Uređaj se isključuje nakon jedne minute.
- **Nakon dva sata:** Uređaj se isključuje nakon dva sata.

Napomena: Imajte na umu da je u slučaju postavki „Nakon jedne minute” i „Nakon dva sata” isključena unutarnja rasvjeta [20]. Kako biste aktivirali unutarnju rasvjetu, pritisnite prekidač UKLJ./ISKLJ. [1].

Emocijsko svijetlo (Unutarnja rasvjeta) *

* ovisno o verziji Vaše perilice

Emocijsko svijetlo [20] je unutarnja rasvjeta Vaše perilice. Unutarnju rasvjetu možete uključiti ili isključiti.

Napomene

- Ovisno o tome kakva je postavka za AutoPowerOff unutarnja rasvjeta je uključena ili isključena.
- Imajte na umu da se nakon 1 sata unutarnja rasvjeta, kada je uključena, za vrijeme otvorenih vrata automatski isključuje.

namještanjePromijeniti program pokretanja

Možete promijeniti namještanje "Program pokretanja".

Jačina zvučnog signala *

* ovisno o verziji Vaše perilice

Kraj programa biva zvučno naznačen jednim brujećim tonom. Također možete promijeniti tu postavku.

Jačina zvuka tipka

Ako koristite perilicu suđa, svako je tipkalo koje pritisnete zvučno. Možete podesiti glasnoću signala. Ako Vas glasnoća tipkala smeta, možete ga isključiti.

Pozdrav

Kada uključite perilicu za posuđe, tada se pojavljuje logo branda. Možete poništiti odabir brand loga.

Tvorničko podešavanje

Možete sve postavke vratiti na tvorničko podešavanje.

Uključivanje uređaja

1. Do kraja otvoriti pipu.
2. Uključite sklopku UKLJUČENO/ISKLJUČENO [1].
Za ekološki pogon je kod svakog uređaja već na početku postavljen program Eco 50°. Ovaj program ostaje izabranim ako se ne pritisne na neku drugu programsku tipku [2].
3. Pritisnite tipku START [10].
Tijek programa se pokreće.

Napomena:

Iz ekoloških se razloga program Eco 50° kod svakog početka rada uređaja postavlja unaprijed. To čuva prirodne resurse a i Vaš novčanik.

Eco 50° program je osobit program za čuvanje okoliša. Radi se o "standardnom programu" prema EU odredbi 1016/2010, koji predstavlja standardni ciklus čišćenja od normalnog do jako zaprljanog posudja te kombinirane najučinkovitije potrošnje energije i vode za čišćenje ove vrste posudja.

Predizbor vremena

Program za start možete namjestiti do 24 sata kasnije. Ovisno o postavci prikaza vremena, program završava s "Gotovo za" (primjerice, 3h 25 min) ili "Gotovo u" (primjerice 15:20 sati).

1. Uključite sklopku UKLJUČENO/ISKLJUČENO [1].
2. Birajte program [2].
3. Pritisnite tipkalo predizbor vremena [7].
4. Tipke za namještanje - + [6] pritišćite sve dok se ne prikaže željeno vrijeme.
5. Pritisnuti tipku START [10], unaprijed izabrano vrijeme je aktivirano.
6. Za brisanje biranog vremena držite tipkalo START [10] otprilike 3 sekunde.
Birano vrijeme se prekinulo.

Kraj programa

Program je završen tek kad se na prednjem zaslonu [14] prikaže poruka „Gotovo“.

Isključivanje uređaja

Kratko vrijeme nakon završetka programa:

1. Isključite sklopku za UKLJUČENO/ISKLJUČENO [1].
2. Zatvorite slavinu (ne odnosi se na uređaje Aqua-Stop).
3. Nakon hlađenja izvaditi posuđe.

Napomena: Ostavite da se uređaj malo ohladi nakon završetka programa prije nego ga otvorite. Time ćete spriječiti da izađe para i spriječiti dugoročne štete na svojem namještaju.

Prekid programa

Oprez!

Proširenjem (tlakom) može doći do raspuknuća vrata i/ili curenja vode! Ako su vrata kod priključka za toplu vodu ili zagrijanog uređaja otvorena tada je potrebno nagnuti vrata uređaja na par minuta i tek tada ih zatvoriti.

1. Isključite sklopku za UKLJUČENO/ISKLJUČENO . Pokazne svjetiljke se gase. Program ostaje pohranjen.
2. Radi nastavka programa uključite sklopku za UKLJUČENO/ISKLJUČENO .

Prekid programa (Reset)

1. Pritisnite i držite tipku START otpr. 3 sekunde. Na prednjem zaslonu prikazuje se poruka „Program je prekinut“. Tijek programa traje oko 1 minutu. Na prednjem zaslonu prikazuje se poruka „Gotovo“.
2. Isključiti sklopku za UKLJUČENO/ISKLJUČENO .

Mijenjanje programa

Nakon pritiska na tipku START promjena programa nije moguća. Promjena programa je moguća samo preko prekida programa (Reset).



Čišćenje i održavanje

Redovita kontrola i održavanje vašeg aparata pomaže da se izbjegn timer pogreške. Ovo štedi novac i uzrujanje.

Ukupno stanje uređaja

* Unutarnji prostor perilice posuđa pretežito se samostalno čisti. Kako bi uklonila naslage, Vaša perilica posuđa u određenim razmacima automatski mijenja tijek programa (na primjer povećanje temperature čišćenja). To u tim tijekovima programa dovodi do viših vrijednosti potrošnje.

* ovisno o verziji Vaše perilice

Ako usprkos tome u unutarnjem prostoru pronađete naslage, uklonite te naslage tako da:

1. Pretinac za sredstvo za pranje posuđa napunite sredstvom za pranje.
2. Odaberite program s najvišom temperaturom.
3. Pokrenite program bez posuđa.



Upozorenje

Postoji opasnost po zdravlju zbog sredstva za pranje na bazi klora!

Uvijek upotrebljavajte sredstvo za pranje bez klora.

Napomene

- Za čišćenje stroja koristite isključivo posebna sredstva za pranje/čišćenje koja su prikladna za perilice posuđa.
- Redovito brišite brtvu na vratima vlažnom krpom i s malo deterdženta za pranje. Na taj će način brtva na vratima ostati čista i higijenski ispravna.
- U slučaju duljeg prestanka rada vrata ostavite pritvorena. Kako se ne bi razvio neugodan miris.
- Perilicu posuđa nikad ne čistite čistačem na paru. Proizvođač u tom slučaju ne odgovara nastala oštećenja.
- Redovito brišite prednju stranu perilice posuđa i upravljačku ploču vlažnom krpom i s malo deterdženta za pranje.
- Izbjegavajte spužve s hrapavom površinom i abrazivna sredstva za čišćenje. One mogu ogrebat površinu.
- Kod perilica posuđa s prednjom stranom od plemenitog čelika ne koristite spužvastu krpu ili ih prije prvog korištenja više puta temeljito operite. To će spriječiti koroziju.

Njega stroja *

Njega stroja zajedno s kućanskim sredstvima za njegu stroja prikladan je program za njegu Vaše perilice posuđa. Naslage, kao što su masnoća i kamenac, mogu dovesti do kvarova na Vašoj perilici posuđa. Kako biste izbjegli poteškoće i smanjili stvaranje neugodnog mirisa, preporučuje se da perilicu posuđa čistite u redovitim razmacima.

* Čim na upravljačkoj ploči zasvijetli indikator za njegu stroja ili se na indikatora prednjeg zaslona to preporuči, provedite njegu stroja, **bez posuđa**. Nakon što provedete njegu stroja, gasi se indikator na upravljačkoj ploči.

Ako Vaša perilica posuđa ne posjeduje funkciju za podsjećanje, slijedite napomene o uporabi na sredstvima za njegu stroja.

Napomene

- Vlažnom krpom uklonite velike naslage iz unutarnjeg prostora.
- Provedite program zajedno sa sredstvom za njegu stroja, bez posuđa.
- Koristite posebno sredstvo za njegu stroja, a ne sredstvo za čišćenje posuđa.
- Obratite pozornost na sigurnosne napomene i upute za uporabu na pakiranju sredstva za njegu stroja.
- * Nakon tri ispiranja indikator se automatski gasi, čak i ako njegu stroja niste proveli.

* ovisno o verziji Vaše perilice

Specijalna sol i sredstvo za davanje sjaja

Nadopunite specijalnu sol i/ili sredstvo za ispiranje, čim zasvijetli predočnik za punjenje na kontrolnoj ploči **4** i **3** ili ako je to prikazano na frontalnom zaslonskom prikazu * **14**.

* ovisno o verziji Vaše perilice

Sita

Sita **29** odvajaju grubu nečistoću u sapunici od pumpe. Ova nečistoća može povremeno začepiti sita.

Sustav sita se sastoji od jednog

- sita sa velikim otvorima
- ravnog sita sa malim otvorima
- mikrosita

1. Nakon svakog pranja provjeriti sita (nemaju li naslage ostataka hrane).
2. Filtracioni cilindar odvijčati kako je pokazano na slici i izvaditi sustav sita.

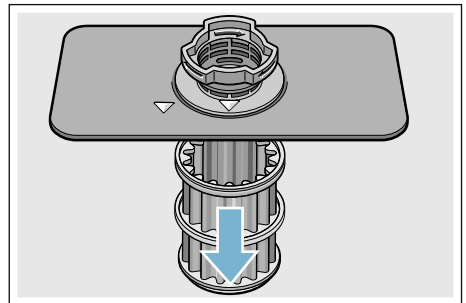
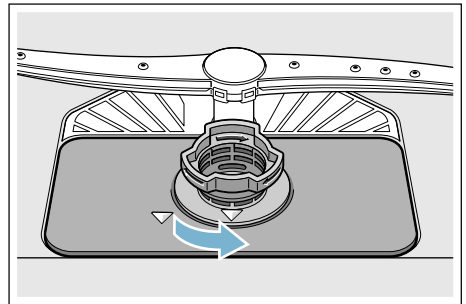

3. Moguće ostatke ukloniti te sita očistiti pod mlazom tekuće vode.
4. Sustav sita ponovno ugraditi obrnutim redoslijedom i obratiti pozornost na to da strelice za obilježavanje nakon zatvaranja stoje jedna naspram druge.

hr Što učiniti kod smetnji?

Prskalice

Vapnenac i nečistoća iz sapunice mogu blokirati sapnice i ležajeve prskalice [23] i [27].

1. Izlazne sapnice prskalice provjeriti jesu li začepljene.
2. Odvijte gornju prskalicu [23] (1) i povucite prema dolje (2).
3. Donju prskalicu [27] skinuti na gore.

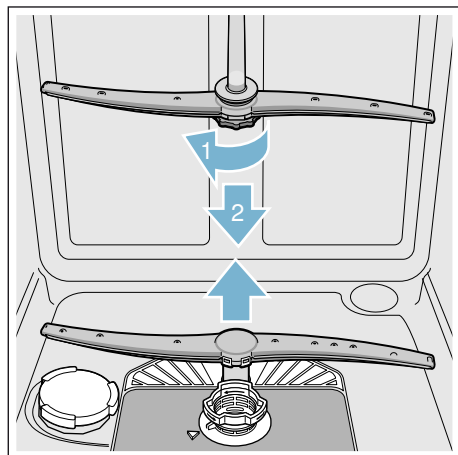

4. Prskalice očistiti tekućom vodom.
5. Prskalice ponovno učvrstiti odn. čvrsto zavrnuti.

? Što učiniti kod smetnji?

Na osnovu iskustva možete mnoge smetnje, koje nastaju u svakodnevnom radu, sami otkloniti. Ovo štedi troškove i omogućava da je stroj ubrzo ponovno na raspolaganju. U slijedećem pregledu ćete naći moguće uzroke za pogrešno funkcioniranje te korisne naputke za njihovo otklanjanje.

Napomena: Ako stroj tijekom pranja posudja iz nepoznatih razloga stane ili se uopće ne pokrene provedite funkcijski program prekidanja (Reset)
→ "Upravljanje uređajem" na strani 37.

⚠ Upozorenje

Nestručno obavljani popravci i primjena rezervnih dijelova koji nisu originalni mogu biti uzrokom znatnih šteta, kao i opasnosti za korisnika!

Popravke neka uvijek izvode stručnjaci. Bude li neophodna zamjena nekog dijela stroja, pazite da bude zamijenjen isključivo originalnim rezervnim dijelom.

Javljanje smetnje

Neke smetnje prikazuju se na prednjem zaslonu [14], a uz to se nude i moguća rješenja (npr. Sustav sita uprljan (E22)
→ Očistite sita).

Pumpa za otpadnu vodu

Krupni ostaci hrane ili strani objekti koje sita ne uspiju zadržati mogu blokirati crpku za otpadnu vodu. Stoga će se voda od ispiranja zadržati na mrežici sita.

Upozorenje

Opasnost od posjeklina!

Oštri predmeti, kao i razbijeno staklo mogu blokirati pumpu za otpadnu vodu. Uvijek pažljivo uklonite strane predmete.

Ovako se čisti pumpa za otpadnu vodu:

1. Perilicu posudja odvojite od električne mreže.
2. Gornju [22] i donju [31] košaru izvaditi.
3. Demontirati sita [29].
4. Iscrpsti vodu, po potrebi se poslužiti spužvom.
5. Pokrivnu ploču crpke (kao na crtežu) podići uz pomoć kakve žlice. Zaštitni poklopac pumpe primite za nastavak te dijagonalno podignite prema unutra (1). Pokrivnu ploču potpuno izvaditi.

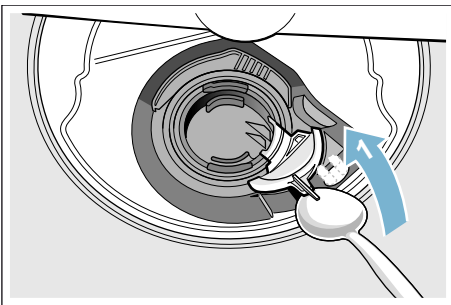

6. Provjeriti ima li stranih objekata na krilnom vodomjeru i u slučaju potrebe dotične ukloniti.
7. Zaštitni poklopac pumpe vratite u prvobitni položaj (2) i pritisnite prema dolje sve dok ne sjedne na svoje mjesto (3).

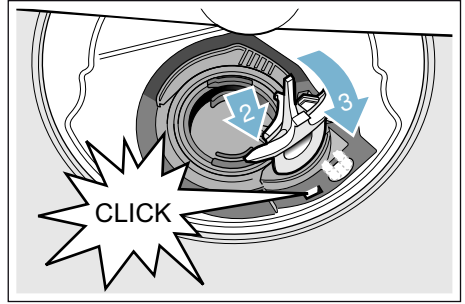

8. Sita ugraditi.
9. Ponovno umetnuti košare.

Tablica smetnji

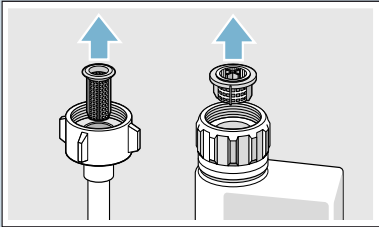
Smetnja	Uzrok	Pomoć
Kôd greške E: 18 svijetli.	Dovodno crijevo je savijeno.	Dovodno crijevo postavite bez savijanja.
	Zatvorena slavina za vodu.	Otvorite slavinu za vodu.
	Slavina zaglavljena ili puna kamenca.	Otvorite slavinu za vodu. Količina protoka vode pri otvorenom dovodu vode treba iznositi najmanje 10 l/min.
	Sito na dovodu vode začepljeno.	Isključite uređaj i izvucite utikač uređaja. Zavrните slavinu za vodu. Odrvnite priključak za vodu.
		 <p>Očistite sito u dovodnom crijevu. Priključak za vodu ponovno pričvrstite. Provjerite nepropusnost. Ponovno uspostavite opskrbu strujom. Uključite uređaj.</p>
Kôd greške E: 07 svijetli.	Usisni otvor (na desnoj unutarnjoj strani uređaja) je pokriven dijelovima posuđa.	Rasporediti dijelove posuđa tako da je usisni otvor slobodan.
Kôd greške E: 12 svijetli.	Grijaći element začepljen je kamencem ili je prljav.	Čišćenje uređaja provedite pomoću sredstva za njegu perilice ili sredstva protiv kamenca. Pokrenite perilicu posuđa s uređajem za omekšavanje vode i provjerite postavke. → "Naprava za omekšavanje vode/Specijalna sol" na strani 21
Kôd greške E: 14 svijetli.	Sustav zaštite od vode aktiviran.	Zatvorite pipu za vodu.
Kôd greške E: 15 svijetli.		Nazovite servisnu službu i navedite kôd greške.
Kôd greške E: 16 svijetli.	Stalni dovod vode.	
Kôd greške E: 22 svijetli.	Sita [29] su zaprljana ili zaštopana.	Očistite sita. → "Sita" na strani 43

Smetnja	Uzrok	Pomoć
Kôd greške E:24 svijetli.	Crijevo za otpadnu vodu je začepjeno ili savijeno.	Crijevo postavite bez savijanja, eventualne ostatke uklonite.
	Priključak sifona je još zatvoren.	Provjerite priključak sifona i po potrebi ga otvorite.
	Poklopac pumpe za otpadne vode je labav.	Poklopac uglavite na u fiksni položaj. → "Pumpa za otpadnu vodu" na strani 45
Kôd greške E:25 svijetli.	Pumpa za otpadnu vodu blokirana ili poklopac pumpe za otpadnu vodu nije učvršćen.	Očistite pumpu i poklopac ispravno zatvorite. → "Pumpa za otpadnu vodu" na strani 45
Kôd greške E:27 svijetli.	Mrežni napon je prenizak.	Nema smetnje na uređaju, provjerite mrežni napon i električne instalacije.
Pojavljuje se drugi kôd pogreške na brojčanom indikatoru. (E:01 do E:30)	Najvjerojatnije je došlo do tehničke smetnje.	Uređaj isključite pomoću sklopke UKLJUČENO/ISKLJUČENO <input type="checkbox"/> <input type="checkbox"/> . Uključite uređaj nakon kratkog vremena. Ukoliko se problem ponovno pojavi, zatvorite slavinu, izvucite prekidač iz mreže. Nazovite servisnu službu i navedite kôd greške.
Kućna mreža se ne uspostavlja.	WLAN na ruteru nije aktivan.	Provjerite bežično povezivanje s mrežom vašeg rutera.
WLAN prikaz treperi.	Povezivanje s kućnom mrežom nije raspoloživo.	Aktivirajte bežičnu mrežu na vašem ruteru.
Home Connect se ne može ispravno izvoditi.	Moguće greške u postavkama ili tehnička smetnja.	Obratite pažnju na isporučene dokumente i podatke o podršci vezane uz Home Connect.
Upravitelj energije ne povezuje se s upraviteljem energije kućnog sustava. *	Povezivanje s upraviteljem energije kućnog sustava nije dostupno.	Za to se pridržavajte uputa za upotrebu proizvođača upravitelja energije vašeg kućnog sustava.
Pokazivanje punjenja za sol <input type="checkbox"/> <input type="checkbox"/> i/ili sredstvo za davanje sjaja <input type="checkbox"/> <input type="checkbox"/> svijetli.	Nedostaje sredstvo za davanje sjaja.	Dopunite sredstvo za davanje sjaja.
	Nedostaje sol.	Dopunite specijalnu sol.
	Osjetilo ne prepoznaje tablete soli.	Upotrijebite drugu specijalnu sol.
Pokazivanje punjenja za sol <input type="checkbox"/> <input type="checkbox"/> i/ili sredstvo za davanje sjaja <input type="checkbox"/> <input type="checkbox"/> ne svijetli.	Pokazivanje punjenja je isključeno.	Aktivacija/deaktivacija (poglavlje „Uređaj za omekšavanje vode/Specijalna sol” → <i>Stranica 21</i> ili „Sredstvo za davanje sjaja” → <i>Stranica 23</i>).
	Još je dovoljno specijalne soli/sredstva za davanje sjaja na raspolaganju.	Provjerite pokazivanje punjenja, razinu punjenja.

hr Što učiniti kod smetnji?

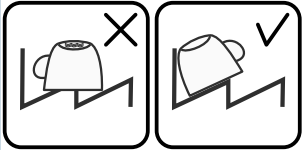
Smetnja	Uzrok	Pomoć
Po završetku programa voda se zadržava u uređaju.	Sustav sita ili područje ispod sita [29] je začepljeno.	Očistite sita i područja ispod sita.
	Program još nije završen	Pričekajte završetak programa ili provedite resetiranje.
Posuđe nije suho.	Nema ili je premalo sredstva za davanje sjaja u spremniku.	Dopunite sredstvo za davanje sjaja.
	Izabran program bez sušenja.	Izaberite program za sušenje. → "Pregled programa" na strani 34
	Nakupljanje vode u udubljenjima posuđa i pribora za jelo.	Pripazite na kosi položaj kod stavljanja, tako da odgovarajuće posuđe stavite ukoso.
		
	Korišteno kombinirano sredstvo za pranje ima loš učinak sušenja.	Koristite drugo kombinirano sredstvo za pranje s boljim učinkom sušenja. Dodatno korištenje sredstva za davanje sjaja povećava učinkovitost sušenja.
	Jako sušenje do povećanog sušenja nije omogućeno.	Aktivirajte jako sušenje. → "Jako sušenje" na strani 38
	Posuđe je prerano izvađeno ili postupak sušenja nije dovršen.	Pričekajte završetak programa, izvadite posuđe tek 30 minuta nakon završetka programa.
	Korišteno eko sredstvo za davanje sjaja ima ograničeni kapacitet sušenja.	Koristite sredstva za ispiranje poznatih proizvođača. Eko proizvodi mogu imati ograničenu učinkovitost.
Posuđe od plastike nije suho.	Specifične osobnosti plastike.	Plastika ima manji kapacitet pohrane topline te se iz tog razloga teže suši.
Pribor za jelo nije suh.	Pribor za jelo je u košari nepovoljno razvrstan.	Ukoliko je moguće pribor za jelo odvojite, izbjegavajte kontaktne točke.
	Pribor za jelo u ladici nije prikladno razvrstan.	Pribor za jelo pravilno razvrstajte i po mogućnosti razdvojite.
Unutrašnjost uređaja je nakon ispiranja mokra.	Nema pogreške uređaja.	Na temelju principa sušenja „sušenje uz kondenzaciju” kapi u spremniku fizički su uvjetovane i željene. Vлага u zraku kondenzira se na unutarnjim zidovima perilice, istječe te se ispušava.

Smetnja	Uzrok	Pomoć
Ostaci hrane na posuđu.	Posuđe je previše tijesno raspoređeno, košara za posuđe prepunjena.	Posuđe posložite tako da bude dovoljno prostora na raspolaganju i da mlazovi iz prskalice mogu dosegnuti površinu posuda. Izbjegavajte kontaktne točke.
	Okretanje prskalice spriječeno.	Posuđe tako stavite, da ne sprječava okretanje prskalice.
	Začepljene sapnice prskalice.	Očistite sapnice prskalice. → "Čišćenje i održavanje" na strani 41
	Sita [29] prljava.	Očistite sita. → "Čišćenje i održavanje" na strani 41
	Sita [29] pogrešno postavljena i/ili nisu pričvršćena.	Sita ispravno postavite i pričvrstite.
	Preslab program pranja.	Izaberite jači program pranja. Povećajte osjetljivost senzora. → "Podešavanje senzora" na strani 38
	Posuđe je prejako prethodno oprano te se je iz tog razloga senzor odlučio na slabiji tijek programa. Tvrdokornu prljavštinu ponekad nije moguće u potpunosti ukloniti.	Posuđe prethodno ne isperite. Uklonite samo grube ostatke hrane. Povećajte osjetljivost senzora. → "Podešavanje senzora" na strani 38 Preporuka programa Eco 50° ili Intenzivno.
	Visoke uske posude u kutovima nisu dovoljno isprane.	Visoke uske posude ne stavljajte previše u koso ili u kutove.
Gornja košara [22] desno i lijevo nije namještena na istu visinu.	Gornje košare sa bočnim polugama namjestite na istu visinu.	

hr Što učiniti kod smetnji?

Smetnja	Uzrok	Pomoć
Ostaci sredstva za pranje	Poklopac od pretinca za sredstvo za pranje [33] je blokiran s dijelovima posuđa, pa se ne može u potpunosti otvoriti.	Dijelovi posuđa ne smiju stajati iznad prihvatne posude za tablete [24]. To može blokirati poklopac pretinca za sredstvo za pranje te se ne može u potpunosti otvoriti. → "Gornja košara za posudje" na strani 25 Ne stavljajte dijelove posuđa ili davač mirisa u posudu za tablete.
	Poklopac pretinca za sredstvo za pranje [33] blokiran je tabletom.	Tablete se stavljaju bočno, a ne okomito.
	Tablete ste koristili u brzom i kratkom programu. Vrijeme otapanja sredstva za pranje ne postiže se u izabranom kratkom programu.	Vrijeme otapanja tablete za brzi ili kratki program je predugo. Koristite sredstvo za pranje u prahu ili jači program.
	Učinak čišćenja i otapanje sprječavaju se kod dužeg roka pohrane ili je sredstvo za pranje stvrdnuto.	Promijenite sredstvo za pranje.
Mrlje od voda na plastičnim dijelovima.	Stvaranje kapljica na plastičnim površinama fizički se ne može spriječiti. Nakon sušenja su mrlje od vode vidljive.	Koristite jači program (više promjena vode). Pripazite na koso postavljanje kod pospremanja. Koristite sredstvo za davanje sjaja. Namještanje omekšavanje vode eventualno povećajte.
Naslage koje se mogu obrisati ili koje su topljive u posudi ili na vratima.	Sadržaji sredstva za pranje se nakupljaju. Te naslage se obično ne mogu kemijski (čistač uređaja i sl.) ukloniti.	Promijenite vrstu sredstva za pranje. Uređaj mehanički čistiti.
	Kod „bijele naslage” na dnu spremnika je uređaj za omekšavanje vode postavljen do krajnjih granica.	Namještanje omekšavanja povećajte ili promijenite sredstvo za pranje.
	Poklopac spremnika za sol [28] nije zatvoren.	Poklopac spremnika za sol dobro zatvorite.
	Samo kod čaša: početna korozija stakla se može samo prividno obrisati.	Pogledajte „Oštećenja stakla i posuđa”. → "Oštećenja stakla i posudja" na strani 25

Smetnja	Uzrok	Pomoć
Bijele, teško uklonjive naslage na posudu, posudi ili vratima.	Sadržaji sredstva za pranje se nakupljaju. Te naslage se obično ne mogu kemijski (čistač uređaja) ukloniti.	Promijenite vrstu sredstva za pranje. Uređaj mehanički čistiti.
	Tvrdoća je pogrešno namještena ili je tvrdoća vode veća od 50°dH (8,9 mmol/l).	Uređaj za omekšavanje vode namjestite u skladu s uputama ili dodajte sol.
	Sredstvo za pranje 3 in 1 (3 u 1) ili Bio/Eko sredstvo za pranje nije dovoljno učinkovito.	Uređaj za omekšavanje vode namjestite u skladu s uputama ili koristite odvojena sredstva (marka sredstva za pranje, sol, sredstvo za davanje sjaja).
	Premala količina sredstva za pranje.	Povećajte količinu sredstva za pranje ili promijenite sredstvo za pranje.
	Izabran preslab program pranja posuđa.	Izaberite jači program pranja.
Ostaci od čaja ili ruža za usne na posudu.	Preniska temperatura pranja.	Izaberite program s višom temperaturom pranja.
	Premalo ili neprikladno sredstvo za pranje.	Napunite s odgovarajućim sredstvom za pranje s točnom količinom.
	Posuđe je prejako prethodno oprano te se je iz tog razloga senzor odlučio na slabiji tijek programa. Tvrdochornu prljavštinu ponekad nije moguće u potpunosti ukloniti.	Posuđe prethodno ne isperite. Uklonite samo grube ostatke hrane. Povećajte osjetljivost senzora. → "Podešavanje senzora" na strani 38 Preporuka programa Eco 50°
Obojene (plavo, žuto, smeđe), tvrde do neuklonjivih naslaga u uređaju ili na posudu od nehrđajućeg čelika.	Stvaranje sloja iz sastojaka povrća (npr. kupus, celer, krumpir, tjestenina, ...) ili vode iz vodovoda (npr. mangan).	Djelomično se može ukloniti sredstvom za čišćenje perilice ili mehaničkim čišćenjem. Naslage nisu zdravstveno opitne.
	Stvaranje sloja od metalnih dijelova na srebrnom ili aluminijskom posudu.	Djelomično se može ukloniti sredstvom za čišćenje perilice ili mehaničkim čišćenjem.
Obojene (žute, narančaste, smeđe) lako uklonjive naslage u unutrašnjosti prostora (prvenstveno na podnim površinama).	Raslojavanje sastojaka i sadržaja ostataka hrane i vode iz vodovoda (kamenac), „kao sapun“	Provjerite funkciju uređaja za omekšavanje vode (dodavanje posebne soli) odn. u slučaju upotrebe kombiniranih sredstava za pranje (tableta) aktivirajte omekšavanje vode. → "Naprava za omekšavanje vode/Specijalna sol" na strani 21
Promjena boje plastičnih dijelova u unutrašnjosti uređaja.	Plastični dijelovi u unutrašnjosti mogu promijeniti boju za vrijeme rada perilice posuđa.	Promjena boje je normalna i ne utječe na rad perilice posuđa.

hr Što učiniti kod smetnji?

Smetnja	Uzrok	Pomoć
Promjena boje na plastičnim dijelovima.	Preniska temperatura pranja.	Izaberite program s višom temperaturom pranja.
	Posuđe je prejako prethodno oprano te se je iz tog razloga senzor odlučio na slabiji tijek programa. Tvrdokornu prljavštinu ponekad nije moguće u potpunosti ukloniti.	Posuđe prethodno ne isperite. Uklonite samo grube ostatke hrane. Povećajte osjetljivost senzora. → "Podešavanje senzora" na strani 38 Preporuka programa Eco 50°
Uklonjive pruge na čašama, čašama metalnog izgleda i priboru za jelo.	Previše sredstva za davanje sjaja.	Količinu sredstva za davanje sjaja namjestite na nižu razinu.
	Nije stavljeno sredstvo za davanje sjaja ili je namješteno na preisku vrijednost.	Stavite sredstvo za davanje sjaja i provjerite količinu (preporuka stupanj 4 – 5).
	Ostatak sredstva za pranje u dijelu programa Ispiranje. Poklopac pretinca za sredstvo za pranje blokiran je dijelovima posuđa (poklopac se ne može u potpunosti otvoriti).	Poklopac od pretinca za sredstvo za pranje ne smije biti blokiran dijelovima posuđa. Ne stavljajte dijelove posuđa ili davač mirisa u posudu za tablete.
	Posuđe je prejako prethodno oprano te se je iz tog razloga senzor odlučio na slabiji tijek programa. Tvrdokornu prljavštinu ponekad nije moguće u potpunosti ukloniti.	Posuđe prethodno ne isperite. Uklonite samo grube ostatke hrane. Povećajte osjetljivost senzora. → "Podešavanje senzora" na strani 38 Preporuka programa Eco 50°
Početna ili već postojeća, nepovratna staklena neprozirnost.	Čaše neotporne na perilicu, samo pogone za perilicu.	Koristite čaše otporne na perilicu. Izbjegavajte duge parne faze (vrijeme nakon završetka ispiranja). Upotrebjavajte postupak pranja na nižoj temperaturi. Uređaj za omekšavanje vode namjestite u skladu s tvrdoćom vode (eventualno jedan stupanj niže). Koristite sredstvo za pranje sa sastojkom za zaštitu stakla.

Smetnja	Uzrok	Pomoć
Tragovi hrđe na priboru za jelo.	Pribor za jelo nije dostatno otporan na hrđu. Oštrice noža su češće jače pogođene.	Koristite pribor za jelo koji je otporan na hrđu.
	Pribor za jelo može hrđati i ako se s njim peru dijelovi koji su već zahrđani (ručke lonaca, oštećene košare za posude itd.).	Ne ispirite zahrđane dijelove.
	Sadržaj soli u sapunici previsok je jer zatvarač spremnika za sol nije čvrsto zatvoren ili se tijekom punjenja sol prosula.	Zatvarač spremnika za sol dobro zatvorite ili uklonite prosutu sol.
Uređaj se ne može uključiti ili ne možete njime upravljati.	Neuspjeh funkcioniranja.	Isključite uređaj iz napajanja; izvucite mrežni utikač ili isključite osigurač. Pričekajte najmanje 5 sekundi, prije spajanja uređaja na napajanje.
Uređaj se ne pokreće.	Osigurač u kući nije u redu.	Provjerite osigurač.
	Mrežni kabel nije priključen.	Provjerite da li je mrežni kabel do kraja utaknut u stražnju stranu uređaja i utičnicu. Provjerite funkcioniranje utičnice.
	Vrata uređaja nisu dobro zatvorena.	Zatvorite vrata.
Program se pokreće samostalno.	Nije sačekan završetak programa.	Provedite Reset.
Vrata se teško otvaraju.	Sigurnost za djecu je aktivirana.	Deaktivirajte zaštitu za djecu. → "Sigurnost za djecu (Zaključavanje vrata) *" na strani 7
Vrata se ne zatvaraju.	Brava na vratima je iskočila.	Vrata zatvorite s većom silom.
	Zatvaranje vrata onemogućeno uvjetima ugradnje.	Provjerite ugradnju uređaja: Vrata i dograđeni dijelovi se ne smiju doticati.
Poklopac pretinca za sredstvo za pranje ne može se zatvoriti.	Pretinac za sredstvo za pranje ili vodilica poklopa blokirana je zalijepljenim ostacima sredstva za pranje	Uklonite ostatke sredstva za pranje.
Ostaci sredstva za pranje u pretincu za sredstvo za pranje [33] ili posudi za tablete [24].	Prskalice su blokirani dijelovima posuđa, te zbog toga sredstvo za pranje nije isprano.	Uvjerite se, da se prskalice slobodno okreću.
	Pretinac za sredstvo za pranje je kod punjenja bio vlažan.	Sredstvo za pranje stavljajte samo u suhi pretinac za sredstvo za pranje.

hr Što učiniti kod smetnji?

Smetnja	Uzrok	Pomoć
Uređaj se zaustavio za vrijeme programa ili je izostavio program.	Vrata nisu u potpunosti zatvorena.	Zatvorite vrata.
	Ne stavljajte dijelove posuđa ili davač mirisa u posudu za tablete. Gornja košara pritišće vrata te sprječava sigurno zatvaranje vrata.	Provjerite da stražnja strana uređaja nije pritisnuta sa npr. utičnicom ili ne pričvršćenim držačem crijeva.
	Prekinuta je opskrba struje i/ili opskrba vode.	Vratite opskrbu struje i/ili opskrbu vode.
Šum udaranja ventila za punjenje.	Zavisno od kućne instalacije, jer nema greške uređaja. Nema utjecaja na funkciju uređaja.	Nema pomoći.
Udarajući ili zveckajući zvuk.	Prskalica udaraju po posuđu, posuđe nije pravilno postavljeno.	Posuđe stavljajte tako, da prskalice ne udara po posuđu.
	Ako u perilici nema puno posuđa, mlazovi vode udaraju izravno po posudi za pranje.	Dodatno napunite uređaj ili ravnomjernije razdijelite posuđe u perilici.
	Lagani dijelovi posuđa se pomiču prilikom ispiranja.	Lagano posuđe stavite stabilno.
Neobična pojava pjene.	Deterdžent za ručno pranje u spremniku za sredstvo za davanje sjaja.	Spremnik za sredstvo za davanje sjaja napunite sa sredstvom za davanje sjaja.
	Prosipano sredstvo za davanje sjaja.	Sredstvo za davanje sjaja uklonite krpom.

* ovisno o verziji Vaše perilice



Služba održavanja

Ako vam ne bi uspjelo otkloniti smetnju, obratite se vašoj službi održavanja. Uvijek nalazimo prikladno rješenje, bez nepotrebne posjete tehničara. Podatke za vezu s najbližom službom održavanja ćete naći na poledjini ove upute za uporabu ili u priloženom popisu službi održavanja. Prilikom poziva, molimo Vas da navedete broj proizvoda (E-Nr. = 1) i serijski broj (FD = 2), koji se nalazi na pločici [35] na vratima uređaja.

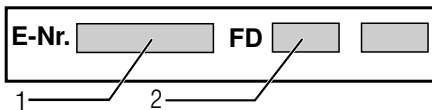

Imajte povjerenja u kompetenciju proizvođača. Obratite nam se. Tako ćete biti sigurni da će popravak provesti školovani servisni tehničari koji raspolažu originalnim rezervnim dijelovima za vaše kućanske uređaje.



Postavljanje i priključivanje

Za uredan rad perilica za posudje mora biti stručno priključena. Podaci o dovodu i odvodu kao i električne priključne vrijednosti moraju odgovarati traženim kriterijima, koji su utvrđeni u slijedećim stavkama odn. u uputi za montažu.

Pridržavajte se pri montaži redoslijeda radnih koraka:

1. Provjera pri dopremi
2. Postavljanje
3. Priključak za drenažu
4. Priključak za vodu za piće
5. Električni priključak

Opseg isporuke

U slučaju primjedbi, obratite se trgovcu kod kojeg ste kupili stroj ili našoj servisnoj službi.

- Perilica posudja
- Uputa za uporabu
- Upute za montažu
- Kratke upute*
- Garancija*
- Materijal za montažu
- Lim za zaštitu od pare*
- Gumena pregača*
- Mrežni kabel

* ovisno o verziji Vaše perilice

Sigurnosni naputci

Pridržavajte se sigurnosnih naputaka pod → "Pri instalaciji" na strani 6.

Doprema

Vaš stroj za pranje posudja je u tvornici temeljito ispitan je li besprijeekorno funkcionira. Pri tom su zaostale male mrlje od vode. One išćezavaju nakon prvog pranja.

Tehnički podatci

- **Težina:**
Maksimalno 60 kg.
- **Napon:**
220–240 V, 50 Hz ili 60 Hz
- **Priključna vrijednost:**
2000 - 2400 W.
- **Osigurač:**
10/16 A (UK 13 A).
- **Snaga:**
Isključeno stanje (Po) 0,50 W.
Uključeno stanje (PI) 0,50 W.
Umreženi pogon
u pripravnosti 2,00 W.
Trajanje uključenog stanja (TI) 0 min.
Trajanje umreženog pogona u
pripravnosti 2 min.
Prema odredbama (EU) br.
1016/2010, 1059/2010,
1275/2008 i 801/2013.
Dodatne funkcije i postavke mogu
povećati potrošnju energije i oznake
vremena.
- **Tlak vode:**
Najmanje 0,05 MPa (0,5 bara),
maksimalno 1 MPa (10 bara).
Kod većeg tlaka vode:
Postaviti na ulazu ventil za sniženje
tlaka.
- **Dovodna količina:**
Minimalno 10 litara/minut.
- **Temperatura vode:**
Hladna voda.
Kod tople vode:
Maksimalna temperatura 60 °C.
- **Sposobnost:**
12–15 mjernih odnosa (ovisno o
verziji Vaše perilice).

Postavljanje

Potrebne ugradbene dimenzije preuzeti iz uputstva za montažu. Aparat postaviti u horizontalni položaj s pomoću nožica koje se mogu podešavati. Pri tom obratiti pozornost na stabilnost.

- Aparati ugradjeni ispod drugih elemenata i integrirani aparati, koji se naknadno postavljaju kao samostajajući aparati, moraju se osigurati od prevrtanja, npr. pomoću vijaka u stijeni ili ugradnjom ispod neprekidne radne ploče koja je vijcima spojena za susjedne ormare.
- Aparat se bez daljnjeg može ugraditi između drvenih ili plastičnih stijena u kuhinjski niz.

Priključak za drenažu

1. Potrebne radne korake preuzeti iz upute za montažu, po potrebi montirati sifon sa odvodnim cijevnim nastavkom.
2. Crijevo za otpadnu vodu priključiti pomoću priloženih dijelova na odvodni cijevni nastavak sifona. Obratite pozornost na to da odvodno crijevo ne bude slomljeno, zgnječeno ili zapleteno i da zapušač u odvodu ne sprečava otjecanje otpadne vode!

Priključak za vodu za piće

1. Priključak za vodu za piće priključite na slavinu u skladu s uputama za montažu pomoću priloženih dijelova. Pripremite da priključak za vodu za piće nije savinut, stisnut ili zapleten.
2. Pri zamjeni aparata mora se uvijek koristiti novo dovodno crijevo za vodu.

Tlak vode:

Najmanje 0,05 MPa (0,5 bara), maksimalno 1 MPa (10 bara).

Kod većeg tlaka vode:

Postaviti na ulazu ventil za sniženje tlaka.

Dovodna količina:

Minimalno 10 litara/minut.

Temperatura vode:

Hladna voda.

Kod tople vode:



Maksimalna temperatura 60 °C.

Priključenje na toplu vodu *

* ovisno o verziji Vaše perilice

Perilicu posuđa se može priključiti na hladnu ili na toplu vodu do maks. 60 °C. Priključenje na toplu vodu se preporuča ako stoji na raspolaganju iz energetski povoljnog sustava za opskrbu toplom vodom te prikladne instalacije, npr. solarnog uređaja s optočnim vodovodom. Pri tome se šteti energiju i vrijeme. S postavkom „Topla voda” možete svoju perilicu posuđa optimalno podesiti na pranje toplom vodom. Pri tom se preporuča temperatura vode (temperatura vode na ulazu) od najmanje 40 °C i najviše 60 °C. Priključenje na toplu vodu se ne preporuča ako se vodu dostavlja iz električnog grijala.

Da biste promijenili namještanje:

1. Uključite sklopku
UKLJUČENO/ISKLJUČENO 1.
2. Info-tipku  8 pritisnite 3 sekunde, dok se u prozoru za prikaz 14 ne prikaže slijedeći tekst:
Listanje sa < >
Podešavanje sa - +
Napuštanje sa Setup 3 sec.
3. Tipku > 12 pritišćite sve dok se na prednjem zaslonu 14 ne prikaže priključak za vodu.
4. S pomoću tipki za namještanje - + 6 namjestite postavke.
5. Info-tipku  8 držite pritisnutom 3 sekunde.

Namještena vrijednost je memorirana u uređaju.

Električni priključak

- Aparat priključiti samo na izmjenični napon u području od 220 V do 240 V i 50 Hz ili 60 Hz preko propisno instalirane utičnice sa zaštitnim vodom. Potrebnu zaštitu vidjeti na pločici s oznakom tipa [35].
- Utičnica se treba nalaziti u blizini aparata i mora biti potpuno dostupna također i nakon njegove ugradnje. Ako utikač nije slobodno pristupačan, mora radi ispunjenja važećih sigurnosnih propisa sa strane instalacije postojati razdvojni uređaj za sve polove s kontaktnim otvorom od najmanje 3 mm.
- Izmjene na priključku smiju provoditi samo stručnjaci.
- Produžetak kabela za priključenje na mrežu smije se nabaviti samo preko službe održavanja.
- Kod uporabe zaštitne strujne sklopke smije se koristiti samo tip s oznakom . Samo ovo jamči ispunjenje propisa koji sada vrijede.
- Aparat je opremljen sustavom za zaštitu od vode. Obratite pozornost da aparat funkcionira **samo** s priključenom opskrbom električnom strujom.

Demontaža

Pridržavajte se i ovdje redosljeda radnih koraka.

1. Aparat odvojiti od električne mreže.
2. Zavrnuti slavinu.
3. Oslobodite priključak za otpadne vode i vode za piće.
4. Odvrnuti vijke za učvršćenje za namještaj.
5. Demontirati donji zaklopac ako ga ima.
6. Izvući aparat i pri tom vući crijevo pažljivo za njim.

Transport

Perilicu posuđa ispraznite te osigurajte neučvršćene dijelove.

Stroj treba biti ispražnjen sljedećim koracima:

1. Otvorite slavinu za vodu.
2. Uključite sklopku
UKLJUČENO/ISKLJUČENO 1.
3. Izaberite program sa najvišom temperaturom.
Na prednjem zaslonu 14 prikazuje se očekivano trajanje programa.
4. Pritisnuti tipku START 10.
Tijek programa se pokreće.
5. Nakon otprilike 4 minute pritisnite i držite tipku START 10 sve dok se na prednjem zaslonu 14 ne počne prikazivati poruka „Program je prekinut“/„Spreman za 1 minutu“. Program traje oko 1 minutu. Na prednjem zaslonu prikazuje se poruka „Gotovo“.
6. Isključite sklopku za
UKLJUČENO/ISKLJUČENO 1.
7. Zatvoriti pipac za vodu, odvojiti dovodno crijevo i pustiti da isteče.

Napomena: Aparat transportovati samo u uspravnom položaju da preostala voda ne bi dospjela u upravljanje strojem te dovela do pogrešnog tijeka programa.

Zaštita od mraza

Ako aparat stoji u prostoru u kojem postoji opasnost od smrazavice (npr. kuća za odmor), tada se aparat mora potpuno isprazniti (vidjeti Transport).

Jamstvo za AQUA-STOP

hr

(otpada kod aparata bez Aqua-Stop)

Dodatno na jamstvene obveze prodavača na osnovi ugovora o kupnji i dodatno na naše jamstvo za aparat preuzimamo odštetu pod slijedećim uvjetima:

1. Ukoliko bi uslijed pogreške na našem Aqua-Stop-sustavu došlo do štete koju je prouzročila voda nadoknađujemo štetu privatnih korisnika. Da bi se jamčila zaštita od vode, aparat **mora** biti priključen na električnu mrežu.
2. Ova jamstvena obveza vrijedi za trajanja aparata.
3. Preduvjet za pravo na jamstvo je da je aparat sa Aqua-Stop stručno postavljen i priključen sukladno našoj uputi. Ovo obuhvaća također i stručno montiran Aqua-Stop-produžetak (originalni pribor). Naše jamstvo se ne odnosi na neispravne dovode ili armature do Aqua-Stop-priključka na pipcu za vodu.
4. Aparat sa Aqua-Stop načelno ne morate nadgledati tijekom rada odn. osigurati nakon toga zatvaranjem pipca za vodu. Ali u slučaju duljeg izbivanja iz stana, npr. tijekom višetjednog dopusta, valja zatvoriti pipac za vodu.

BSH Hausgeräte GmbH

Carl-Wery-Straße 34
81739 München, Germany

Nalog za popravak te savjetovanje u slučaju smetnji

Podatke za vezu za sve zemlje ćete naći u priloženom popisu službi održavanja.

Internet: www.siemens-home.bsh-group.com

Proizvedeno od BSH Hausgeräte GmbH pod licencom zaštitnog znaka Siemens AG



9001205728
(9708) 642 MH