



SIEMENS



Mosogatógép

SN.../SX...

siemens-home.bsh-group.com/welcome

hu Használati utasítás

Register
your
product
online

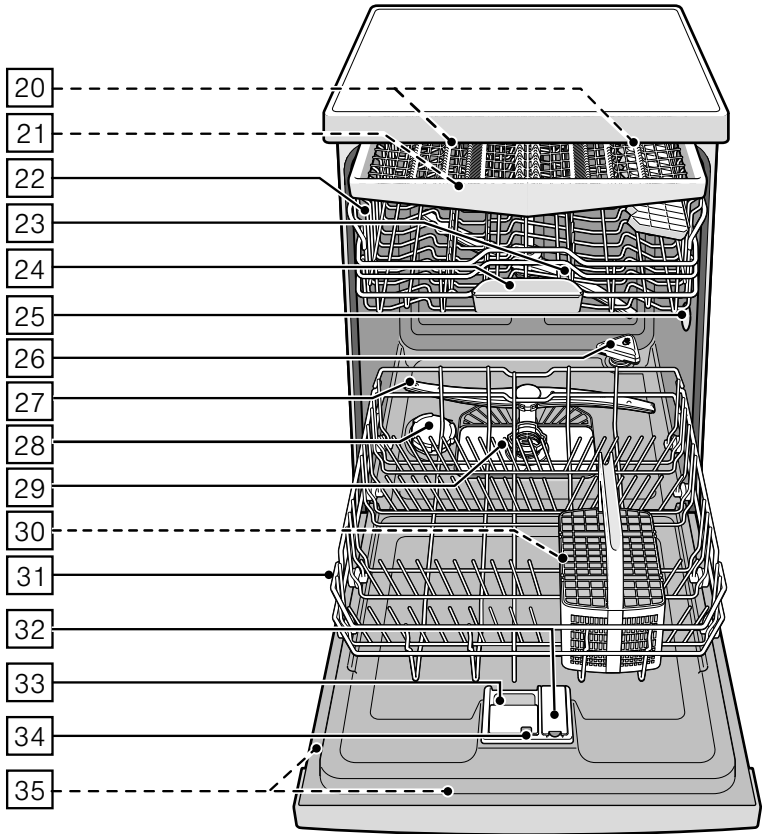
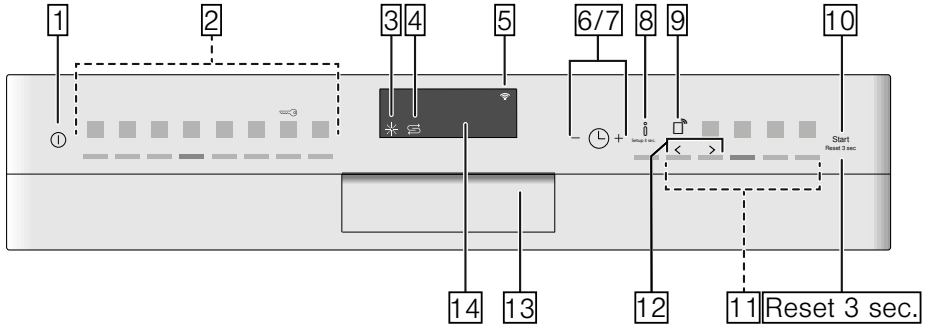

Tartalomjegyzék

	Rendeltetészerű használat 5		Vízlágyító berendezés / speciális só 21
	Biztonsági információk 5		Vízkeménység-táblázat 21
	Mielőtt a készüléket használatba veszi 5		A vízlágyító rendszer beállítása 22
	Amikor a gép megérkezik. 5		Speciális só használata. 22
	A szerelés során. 6		Só-komponenst tartalmazó mosogatószer 23
	Mindennapi használat esetén 7		Vízlágyítás kikapcsolása 23
	Ajtóreteszelés 7		Öblítőszer 23
	Billentyűzár 8		Az öblítőszer mennyiségének beállítása. 24
	Előforduló sérülések esetén 9		Öblítőszer-utántöltésjelző kikapcsolása 24
	Az ártalmatlanítás során 9		Edény 25
	Környezetvédelem 11		Nem alkalmas 25
	Csomagolás 11		Üveg- és edénykárok. 25
	Elhasznált készülékek. 11		Edények behelyezése 25
	A készülék megismerése 12		Felső edénykosár 25
	Kezelőfelület 12		Alsó edénykosár 26
	A gép belső tere. 12		Evőeszköz-kosár 26
	Info gomb 13		Evőeszköztartó fiók 26
	Pontos idő beállítása 13		Etazser 27
	Első üzembe helyezés 14		Lehajtható tűskék 28
	Beállítások 15		Kis eszközök tartói 28
	Home Connect 17		Késtartó. 28
	Info gomb 17		Tepsi-szórófej 29
	Az alkalmazás beüzemelése. 17		Edények kiszedése 29
	A Home Connect beüzemelése 17		Kosármagasság állítása 29
	Wi-Fi 17		Mosogatószer. 31
	Hálózati bejelentkezés 18		Tisztítószert betöltése 32
	Kapcsolódás az apphoz. 18		Kombinált mosogatószer. 33
	Távindító gomb. 19		Programáttekintés 34
	A Wi-Fi nincs kapcsolatban a Home Connect szerverrel. 19		Programkiválasztás 35
	Távdiagnosztika 19		Útmutatások vizsgálointézetek számára. 35
	Az energiamenedzser beüzemelése 19		
	Az energiamenedzser bekapcsolása 20		
	Az energiamenedzser kikapcsolása. 21		
	Megfelelőségi nyilatkozat 21		

P+ Kiegészítő funkciók 36

Időmegtakarítás (VarioSpeed Plus)	36
Féltöltet	36
HigiéniáPlus (HygienePlus)	36
Intenzív zóna	36
Extra szárítás	36
Fényes szárítás	36
Energiatakarékos	36

A készülék kezelése 37

Programadatok	37
Beállítások módosítása	37
Aquasensor	37
Zeolit-szárítás	38
Időkijelzés	38
Érzékelő beállítás	38
Extra szárítás	38
Eco-előrejelzés	38
Auto Power Off	39
Emotion Light	39
Kezdőprogram módosítása	39
Hangjelzés erőssége	39
Gomb hangerő	39
Üdvözlés	39
Gyári beállítás	39
A készülék bekapcsolása	40
Idő-előválasztás	40
Program vége	40
A készülék kikapcsolása	40
Program megszakítása	41
A program megszakítása	41
Programváltás	41

Tisztítás és karbantartás 41

A mosogatógép teljes állapota	41
Gépápolás	42
Speciális só és öblítőszer	43
Szűrők	43
Szórókarok	44

Mi a teendő zavar esetén? 44

Zavarjelzés	44
Szennyvízszivattyú	45
Hibatáblázat	46

Vevőszolgálat 55

Felállítás és csatlakoztatás 55

A csomagolás tartalma	55
Biztonsági információk	55
Szállítás	56
Műszaki adatok	56
Elhelyezés	56
Szennyvízcsatlakozó	56
Ivóvíz csatlakozó	57
Melegvíz-csatlakoztatás	57
Villamos csatlakoztatás	58
Szétszerelés	58
Szállítás	59
Fagyvédelem (A készülék kiürítése)	59



Rendeltetésszerű használat

- Ez a készülék magánháztartásokban való használatra és otthoni környezethez készült.
- A mosogatógépet csak a háztartásban, a megadott célra, háztartási edények elmosogatására használja.
- Ezt a mosogatógépet legfeljebb 2500 méter tengerszint feletti magasságig való alkalmazásra tervezték.



Biztonsági információk

Ezt a készüléket 8 év feletti gyerekek és csökkent fizikai, érzékszervi vagy szellemi képességű, ill. tapasztalatlan személyek csak a biztonságukért felelős személy felügyelete mellett használhatják, illetve akkor, ha megtanulták a készülék biztonságos használatát és megértették az ebből eredő veszélyeket.

Soha ne engedjen gyerekeket a készülékkel játszani. A tisztítást és a felhasználói karbantartást nem végezhetik gyerekek, kivéve ha 8 évnél idősebbek és felügyelet mellett vannak.

8 évnél fiatalabb gyerekeket ne engedjen a készülék és a csatlakozóvezeték közelébe.

Mielőtt a készüléket használatba veszi

Figyelmesen olvassa végig a használati és szerelési utasítást! Fontos tanácsokat kap a készülék beszerelésére, használatára és karbantartására vonatkozóan.

Minden dokumentumot őrizzen meg a későbbi használatához vagy a későbbi tulajdonos számára.

A használati utasítást ingyenesen letöltheti honlapunkról. A honlap címét ennek a használati utasításnak a hátsó borítóján találja.

Amikor a gép megérkezik

1. Ellenőrizze a csomagolást és a mosogatógépet az esetleges szállítási sérülések tekintetében. Ne vegyen üzembe sérült gépet, hanem forduljon a szállítóhoz.
2. Kérjük, hogy a csomagolást ártalmatlanítsa szabályszerűen végezze.
3. Ne engedje, hogy a gyermekek a csomagolással és annak egyes részeivel játszanak. A hajtogatott dobozok és a fóliák miatt fulladásveszély áll fenn.

A szerelés során

- Vegye figyelembe, hogy a mosogatógép hátoldala telepítés után nem férhető hozzá szabadon (érintésvédelem a forró felület miatt).
- A felállítást és a csatlakoztatást a telepítési és szerelési útmutató szerint végezze el.
- Beszerelés közben a mosogatógép ne legyen rácsatlakoztatva az áramhálózatra.
- Biztosítsa, hogy a helyi elektromos hálózat védővezetékrendszere előírás szerint legyen beszerelve.
- A villamos bekötési feltételeknek meg kell egyezniük a mosogatógép típus tábláján [35] megadott adatokkal.
- Ha a készülék hálózati csatlakozóvezetéke meghibásodott, specifikus csatlakozóvezetékre kell kicserélni.
A veszélyek elkerülésére ezt csak a vevőszolgálattól szabad beszerezni.
- Ha a mosogatógépet magas szekrénybe kell beépíteni, akkor szabályszerűen kell rögzíteni.
- Ha a mosogatógép más háztartási készülékek alá vagy fölé kerül beépítésre, be kell tartani a mosogatógéppel kombinálva történő beépítésre vonatkozó információkat, amelyek a mindenkori készülék szerelési útmutatójában található.
- Vegye továbbá figyelembe a mosogatógép szerelési útmutatóit is, hogy garantálja az összes készülék biztonságos működését.
- Ha nem állnak rendelkezésre információk, vagy a szerelési útmutató nem tartalmaz megfelelő útmutatásokat, a készülékek gyártójához kell fordulnia annak biztosítása érdekében, hogy a mosogatógépet be lehessen építeni ezen készülékek fölé vagy alá.
- Ha nem tudja megszerezni a gyártó információit, nem szabad beépíteni a mosogatógépet ezen készülékek fölé vagy alá.
- Ha mikrohullámú készüléket épít be a mosogatógép fölé, a készülék megsérülhet.
- Az alsó szerelésű vagy integrálható gépet csak végigmenő munkalap alá szerelje be, ami a szomszédos szekrényekkel össze van csavarozva, hogy a szükséges stabilitást biztosítsa.

- A készüléket soha ne szerelje fel hőforrások (fűtőtest, hőtároló, kályha vagy más, hőt termelő készülékek) közelébe, és ne építse be főzőlap alá.
- Vegye figyelembe, hogy hőforrások közelében (például fűtőberendezés/melegvízvezeték) vagy a készülék forró részeinél a mosogatógép hálózati csatlakozóvezetékének a szigetelése megolvadhat. A mosogatógép hálózati csatlakozóvezetéke soha ne érintkezzen hőforrásokkal vagy a készülék forró részeivel.
- A gép elhelyezése után a csatlakozó aljzat legyen szabadon hozzáférhető.
→ *"Villamos csatlakoztatás" a(z) 58. Oldalon*
- Néhány modellnél: A vízcsatlakozón levő műanyag burkolat elektromos szelepet tartalmaz. A vízbevezető tömlőben elektromos csatlakozóvezetékek vannak. Ne vágja át a vízbevezető tömlőt. A műanyag burkolatot ne merítse bele vízbe.

Mindennapi használat esetén

Tartsa be a mosogatószeres és öblítőszeres csomagolásain található biztonsági és használati útmutatásokat.

Ügyeljen rá, hogy a biztonsági előírásokat akkor is betartsák, ha Ön a készüléket a Home Connect alkalmazással kezeli, és közben látótávolságon kívül van. Vegye figyelembe az alkalmazásban megjelenő útmutatásokat is.

Gyerekzár (ajtóreteszelés) *

A gyermekzár (ajtóreteszelés) megvédi a gyermekeket a mosogatógép által okozott lehetséges veszélyektől.

Figyelmeztetés Fulladásveszély!

A gyermekek bezárhatják magukat a mosogatógépbe és megfulladhatnak. Mindig teljesen csukja be a készülék ajtaját, ha otthagyja a mosogatógépet.

Így kapcsolhatja be a gyermekzárát (ajtóreteszelést):

1. Húzza maga felé a gyermekzár fülét (1).
 2. Zárja be az ajtót (2).
- A gyerekzár be van kapcsolva.

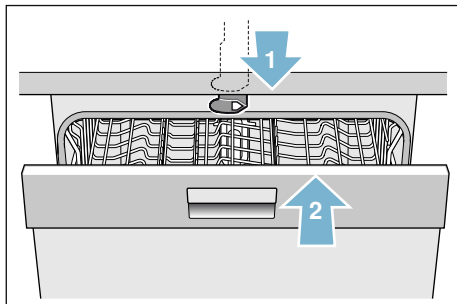

Így nyithatja ki az ajtót bekapcsolt gyermekzáránál (ajtóreteszelésnél):

1. Nyomja jobbra a gyermekzár fülét (1).
2. Nyissa ki az ajtót (2).

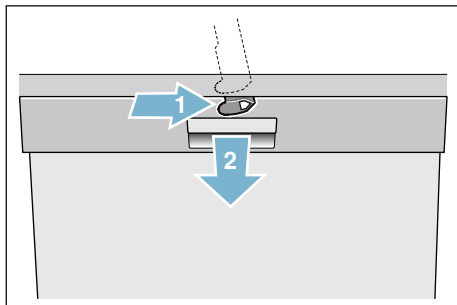

Így kapcsolhatja ki a gyermekzárát (ajtóreteszelést):

1. Nyomja jobbra a gyermekzár fülét (1).
 2. Tolja hátrafelé a gyermekzár fülét (2).
- A gyerekzár ki van kapcsolva.

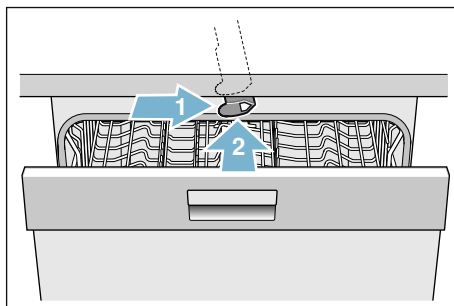

* mosogatógépének felszereltségi változatától függően

Gyerekzár (billentyűzár)

A mosogatógépét biztosíthatja a program véletlen megszakítása (például gyerekek általi hibás kezelés) ellen.

Így kapcsolhatja be a billentyűzárát:

1. Indítsa el a kívánt programot.
2. Tartsa a  gombot kb. 4 másodpercig lenyomva. Az előlapi kijelzőn megjelenik: „Bekapcsolt gyerekszár”.

A billentyűzár be van kapcsolva.

Ha a program lefutása közben bármelyik gombot megnyomná, az előlapi kijelzőn megjelenik: „Bekapcsolt gyerekszár”. A program megszakítása (reset) nem lehetséges.

A billentyűzár **kikapcsolásához** kb. 4 másodpercig tartsa lenyomva a  gombot, amíg az előlapi kijelzőn ki nem alszik a „Bekapcsolt gyerekszár” kijelzés.

A program végével megszűnik a billentyűzár. Hálózatkimaradás esetén a billentyűzár megmarad. A billentyűzárát minden új programindításnál ismét be kell kapcsolni.

Előforduló sérülések esetén

- Javításokat és beavatkozásokat csak szakemberek végezhetnek. Ehhez a készüléket le kell választani az áramhálózatról. Húzza ki a hálózati dugót, vagy kapcsolja ki a biztosítót. Zárja el a vízcsapot.
- A sérülések, különösen a kezelőlap sérülései (repedések, lyukak, kitört gombok) vagy az ajtó működésének meghibásodása esetén nem szabad tovább üzemeltetni a készüléket. Húzza ki a hálózati dugót, vagy kapcsolja ki a biztosítót. Zárja el a vízcsapot, hívja fel a vevőszolgálatot.

Az ártalmatlanítás során

1. A kiszolgált gépet azonnal tegye használhatatlanná a későbbi balesetek elkerülése érdekében.
2. A készüléket adja át szabályszerű ártalmatlanításra.

Figyelmeztetés **Sérülésveszély!**

- A mosogatógépet csak rövid időre hagyja kinyitva a be- és kipakoláshoz, hogy elkerülje a sérüléseket (pl. megbotlás).
- Az éles hegyű késeket és más konyhai eszközöket az evőeszközkosárban* [30] hegyével lefelé, vagy a késtartóban*, ill. az evőeszköz-fiókban* [21] vízszintesen kell elrendezni.
- Ne üljön és ne álljon rá a kinyitott ajtóra.
- A szabadon álló készülékeknél ügyeljen arra, hogy a kosarak ne legyenek túlterhelve. Emiatt ugyanis felbillenhet a gép.
- Ha készülék nem falfülkében áll, és így egyik oldalfala hozzáférhető, akkor az ajtó vasalási területét biztonsági okból oldalról be kell burkolni (balesetveszély). A burkolat speciális tartozékként a vevőszolgálatnál, vagy szaküzletben kapható.

* mosogatógépének felszereltségi változatától függően

Figyelmeztetés **Robbanás miatti veszély!**

Ne tegyen oldószert a mosogatótérbe. Emiatt robbanásveszély állhat fenn.

Figyelmeztetés **Forrázásveszély!**

A program futása közben az ajtót csak óvatosan nyissa ki. Fennáll a veszélye annak, hogy víz spriccel ki a gépből.

Figyelmeztetés **Gyermekeket fenyegető veszélyek!!**

- Ha van, akkor használja a gyerekzárát.
- Ne engedje meg gyermekeknek, hogy játsszanak a készülékkel, vagy kezeljék azt.
- Tartsa távol a gyermekeket a mosogató- és öblítőszertől. Ezek kimaródásokat okozhatnak a szájban, torokban és a szemben, vagy fulladáshoz vezethetnek.

- Tartsa távol a gyermekeket a kinyitott mosogatógéptől. Olyan apró részek lehetnek a mosogatóban, amelyeket kisgyermekek lenyelhetnek, és a gép belsejében lévő víz nem ivóvíz; tisztítószeres maradványai lehetnek benne.
- Ügyeljen rá, hogy a gyermekek ne nyúljanak bele a tabletta-felfogó táblába [24]. A kis ujjak beszorulhatnak a résekbe.
- Magasra beépített készülék esetén az ajtó kinyitásakor és becsukásakor ügyeljen arra, hogy a gyermekek ne szoruljanak vagy nyomódjanak be a készülék ajtaja és az alatta levő szekrényajtó közé.
- A gyermekek bezáródhatnak a készülékbe (fulladásveszély) vagy más veszélyhelyzetbe kerülhetnek! Az elhasznált készülékeknél ezért: húzza ki a hálózati csatlakozódugót, vágja le a hálózati kábelt, majd távolítsa el. Tegye működésképtelenné az ajtózárat úgy, hogy az ajtót ne lehessen többé becsukni.



Környezetvédelem

Az új gépek csomagolása, és az elhasznált régi gépek értékes nyersanyagokat és újrahasznosítható anyagokat tartalmaznak.

Kérjük, hogy az egyes alkatrészeket fajtánként szétválogatva ártalmatlanítsa.

A jelenleg érvényes hulladék-mentesítési lehetőségekről tájékozódjon a szakkereskedőnél vagy az illetékes települési közigazgatásnál vagy önkormányzatnál.

Csomagolás

A készülék összes műanyag részét nemzetközi, szabványos rövidítés jelzi (pl. >PS< polisztirol). Így a készülék ártalmatlanításakor fajtánként könnyen szét lehet válogatni a műanyag hulladékokat.

Kérjük, vegye figyelembe a „Kiszállításnál” c. fejezetet → 5. oldal

Elhasznált készülékek

Kérjük, vegye figyelembe a „Ártalmatlanítás” c. fejezetet → 9. oldal .



A készülék a 2012/19/EG, az elektromos és elektronikus használt készülékekről szóló (waste electrical and electronic equipment – WEEE) európai irányelveknek megfelelően van jelölve. Az irányelv keretet szab a használt készülékek egész Európában érvényes visszavételének és hasznosításának.



A készülék megismerése

A kezelőpanel és a gép belső terének ábrái elől, a borítón láthatók. A szöveg az egyes pozíciókra hivatkozást tartalmaz.

Kezelőfelület

- 1 Be/Ki kapcsoló
- 2 Programgombok **
- 3 Öblítőszer utántöltés kijelző
- 4 Só utántöltés kijelző
- 5 WLAN kijelző
- 6 Beállító gombok
- 7 Időválasztás
- 8 Info gomb 
- 9 Távindító gomb
- 10 START gomb
- 11 Kiegészítő funkciók/programgombok **
- 12 < > gomb
- 13 Ajtónyitó
- 14 Előlapki kijelző *

* mosogatógépének felszereltségi változatától függően

** Szám mosogatógépének felszereltségi változatától függően



A gép belső tere

- 20 Belső világítás *
- 21 Evőeszköztartó fiók *
- 22 Felső edénykosár
- 23 Felső szűrőkar
- 24 Tabletta-felfogó tál
- 25 Szívónyílás
- 26 Kifúvónyílás (zeolit-tartály)
- 27 Alsó szűrőkar
- 28 Speciális só tartálya
- 29 Szűrők
- 30 Evőeszköz-kosár *
- 31 Alsó edénykosár
- 32 Tartály az öblítőhöz
- 33 Tisztítókamra
- 34 Záróretesz a tisztítókamrához
- 35 Típus tábla

* mosogatógépének felszereltségi változatától függően

Info gomb



Az Info gombbal  kiegészítő programinformációkat jeleníthet meg a kijelzőn.

1. Nyomja meg az Info gombot  .
2. Nyomja meg a programgombot. A választott programról információk jelennek meg az előlapi kijelzőn .
3. Kilépéshez nyomja meg az Info gombot  .

Pontos idő beállítása

Első üzembe helyezésnél a pontos idő 12:00 óránál indul.

Így állítsa be a pontos időt:

1. Kapcsolja be a BE/KI kapcsolót .
2. 3 másodpercig nyomja az Info gombot  , amíg az előlapi kijelzőn megjelenik a következő szöveg:
Lapozás: < >
Beállítás: - +
Kilépés: Setup 3 mp.
3. Nyomja meg a > gombot annyiszor, hogy az előlapi kijelzőn „Pontos idő beállítása” jelenjen meg.
4. A - + beállítógombokkal végezze el a beállítást. Ha hosszabb ideig nyomja a - + beállítógombokat, 10 perces lépésekben változnak a beállítási értékek.
5. Nyomja meg az Info gombot  3 másodpercig.

A beállított értéket a készülék tárolja.

Utasítás: Ha a készülék hosszabb ideig nem kapott áramot, a pontos idő 12:00 óránál indul. Állítsa be a pontos időt.

Első üzembe helyezés

A mosogatógép első bekapcsolásakor közvetlenül az első üzembe helyezés beállításaihoz jut.

Utasítás: Ha az első üzembe helyezésnél a Home Connect módot választja, a további beállításokat mosogatógépe alkalmazásán keresztül végezze.

Ehhez tekintse meg a Home Connect alkalmazáshoz mellékelt dokumentációt.

Az előlapi kijelzőn  megjelenik a következő szöveg:





Lapozás: < >

Beállítás: - +

Kilépés: Setup 3 mp.

Az alábbi táblázatban fel vannak sorolva az első üzembe helyezéshez szükséges beállítások.

Így módosíthatja a beállítást:

1. Nyomja meg annyiszor a >  gombot, hogy a kijelzőn a kívánt beállítás jelenjen meg.
2. A - +  beállítógombokkal végezze el a beállítást.
3. Nyomja meg az Info gombot   3 másodpercig.

A beállított értéket a készülék tárolja.





Első üzembe helyezés beállításai	Gyári beállítás	Info szöveg;  info gomb lenyomásával
Nyelv/Language	Deutsch	A nyelv kiválasztása.
Home Connect	Manuális/Home Connect	Manuális/Home Connect.
Időformátum	24 h	12 h vagy 24 h.
Pontos idő beállítása	12:00	Az aktuális idő beállítása.
Vízkeménység	°dH 13 - 16 közepes	Hozzáigazítás a helyi vízkeménységhez. Multitab tableta esetén a 0 - 6 fokozatot kell választani.
Öblítőszer-adagolás	5. fokozat	Az öblítő mennyisége hatással van a szárításra. Multitab tableta használata esetén a 0. fokozatot válassza.
Vízcsatlakozó *	Hideg víz	Csatlakoztatás meleg vízre (40-60°C) vagy hideg vízre (<40°C) lehetséges.





* mosogatógépének felszereltségi változatától függően

Beállítások

Az Ön dolgának megkönnyítésére a mosogatógép meghatározott előbeállításokkal rendelkezik. Ezeket a gyári beállításokat módosíthatja.

Igy módosíthatja a beállítást:

1. Kapcsolja be a BE/KI kapcsolót .
2. 3 másodpercig nyomja az Info gombot  , amíg az előlapi kijelzőn  megjelenik a következő szöveg:
Lapozás: < >
Beállítás: - +
Kilépés: Setup 3 mp.

3. Nyomja meg annyiszor a >  gombot, hogy a kijelzőn a kívánt beállítás jelenjen meg.
4. A - +  beállítógombokkal végezze el a beállítást.
5. Nyomja meg az Info gombot   3 másodpercig.
A beállított értéket a készülék tárolja.

Lehetősége van rá, hogy minden módosított beállítást ismét visszaállítson az eredeti gyári beállításokra.

Utasítás: Ha mosogatógépét visszaállítja a gyári beállításokra, közvetlenül az első üzembe helyezéshez tartozó beállításokhoz jut.

Beállítás	Gyári beállítás	Info szöveg;  info gomb lenyomásával
Pontos idő beállítása	12:00	Az aktuális idő beállítása.
Időformátum	24 h	12 h vagy 24 h.
Időkijelzés	Pontos idő	A program végének jelzése a "Kész:" vagy a "Kész:" kijelzésével.
Nyelv/Language	Deutsch	A nyelv kiválasztása.
Vízkeménység	°dH 13 - 16 közepes	A vízkeménység beállítása. Multitab tabl. használata esetén a legalacs. fok. kell választani.
Öblítőszer-adagolás	5. fok.	Az öblítő mennyisége hatással van a szárításra. Multitab tabl. esetén a 0. fokot kell választani.
Érzékelő beállítás	Standard	A szennyeződés-felismerés beállítása az optimális tisztítási eredményért.
ExtraSzárítás	Ki	Jobb szárítás, poharakhoz és műanyag részekhez.
Vízcsatlakozó *	Hideg víz	Csatlakoztatás meleg vízre (40-60 °C) vagy hideg vízre (<40 °C) lehetséges.
Eco-előrejelzés	Ki	A víz- és energiafogyasztás ábrázolása.
Auto Power Off	Egy perc után	A készülék automatikus kikapcsolása befejezett mosogatás után.
Emotion Light *	be	A belső tér világítása.

* mosogatógépének felszereltségi változatától függően

Beállítás	Gyári beállítás	Info szöveg; i info gomb lenyomásával
Kezdőprogram	Eco 50	Bekapcsolás után megjelenik az utoljára választott program.
Jelzés hangerő *	2. fok.	A jelzés hangereje program végén.
Gomb hangerő	2. fok.	Hangerő a gombok kezelésekor.
Eco szárítás *	be	Automatikus ajtónyitás az Eco program végén.
Wi-Fi	Be/ki	A vezeték nélküli hálózati kapcsolat be-/kikapcsolása.
Hálózati bejelentkezés	Manuális/automatikus	Ellen. a WPS funkciót a routeren. Nincs WPS funkció: Manuális Van WPS funkció: Automatikus
Kapcsolódás az apphoz	Indítás: +	Kapcsolat kialakítása a háztartási készülék és a mobil végkészülék között.
Energiamenedzser *	Kapcsolódás: +	Kapcsolat kialakítása a háztartási készülék és a házi rendszer energiamenedzsere között.
Üdvözlés	be	A készülék bekapcsolásakor megjelenő márkalógó kikapcsolható.
Gyári beállítás	Visszaállít	Visszaállítás a gyári beállításra.

* mosogatógépének felszereltségi változatától függően

Utasítások

- A „Hálózati bejelentkezés” menüpont csak akkor elérhető, ha a Wi-Fi be van kapcsolva.
- A „Kapcsolódás az apphoz” menüpont csak akkor elérhető, ha már létrehozta a kapcsolatot az otthoni hálózattal.
- Az „Energiamenedzser” menüpont csak akkor elérhető, ha már létrehozta a kapcsolatot az otthoni hálózattal, és a készülék össze van kapcsolva az alkalmazással.

Home Connect



A Home Connect funkció rendelkezésre állása attól függ, hogy az Ön országában rendelkezésre állnak-e a Home Connect szolgáltatások. A Home Connect szolgáltatások nem minden országban állnak rendelkezésre. Ezzel kapcsolatos további információkat a www.home-connect.com cím alatt talál.

Ez a mosogatógép Wi-Fi-képes, és egy mobil eszköz segítségével távvezérelhető.

Ha nem kapcsolja össze a mosogatógépét az otthoni hálózattal, akkor a mosogatógépet továbbra is kezelheti manuálisan a nyomógombokkal.

Info gomb

Az Info gombbal  kiegészítő programinformációkat jeleníthet meg a kijelzőn.

1. Nyomja meg az Info gombot  **[8]**.
2. Nyomja meg a programgombot. A választott programról információk jelennek meg az előlapi kijelzőn **[14]**.
3. Kilépéshez nyomja meg az Info gombot  **[8]**.

Az alkalmazás beüzemelése



Ahhoz, hogy a készüléket a Home Connect alkalmazással lehessen kezelni, mobil eszközén telepítve kell lennie a Home Connect alkalmazásnak.

Ehhez tekintse meg a Home Connect alkalmazáshoz mellékelt dokumentációt.

A beállítások elvégzéséhez kövesse az alkalmazás által megadott lépéseket.

A Home Connect beüzemelése

Mosogatógépét beállíthatja a távindító gombbal  **[9]**, vagy járjon el a következőképpen:

1. Kapcsolja be a BE/KI kapcsolót **[1]**.
2. 3 másodpercig nyomja az Info gombot  **[8]**, amíg az előlapi kijelzőn **[14]** megjelenik a következő szöveg:
Lapozás: < >
Beállítás: - +
Kilépés: Setup 3 mp.
3. Nyomja meg annyiszor a > **[12]** gombot, hogy az előlapi kijelzőn **[14]** a kívánt beállítás jelenjen meg.
4. A - + **[6]** beállítógombokkal végezze el a beállítást.
5. Nyomja meg az Info gombot  **[8]** 3 másodpercig.

A beállított értéket a mosogatógép tárolja.

Wi-Fi

A Wi-Fi menüben a vezeték nélküli hálózati kapcsolatot a „be” ponttal be-, a „ki” ponttal kikapcsolhatja.



Utasítások

- Ha a Wi-Fi „ki” beállítást választotta, akkor nem elérhető a „Hálózati bejelentkezés” és „Kapcsolódás az apphoz” beállítás.
- A készülék távvezérléséhez stabil vezeték nélküli hálózati kapcsolat szükséges.

Hálózati bejelentkezés

A „Hálózati bejelentkezés” menüpont csak akkor elérhető, ha a Wi-Fi-t aktiválta.

A Hálózati bejelentkezés menüben az „Autom./WPS” vagy a „Manuál.” pontot választhatja, hogy a mosogatógépet összekapcsolja az otthoni hálózatával.

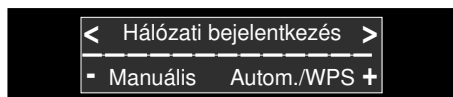

Automatikus: Az otthoni hálózattal való kapcsolat a routere WPS funkcióján keresztül jön létre.

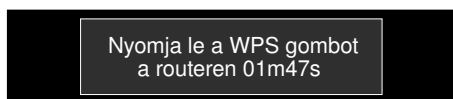

Manuális: Kapcsolódjon mobil eszközével a Home Connect hálózatra. Ebben az esetben a hálózati beállításokat a Home Connect alkalmazás segítségével manuálisan kell megadni, hogy létrejöjjön a kapcsolat az otthoni hálózatával.

A kapcsolat létrehozása után az előlapi kijelzőn [14] a következő szöveg jelenik meg:

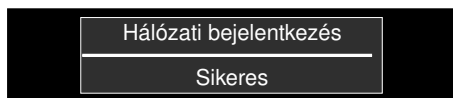

Ehhez tekintse meg a Home Connect alkalmazáshoz mellékelt dokumentációt.

Kapcsolódás az apphoz

A „Kapcsolódás az apphoz” menüpont csak akkor elérhető, ha már létrehozta a kapcsolatot az otthoni hálózattal.

A „Kapcsolódás az apphoz” beállításnál megtörténik a mosogatógép, az alkalmazás és az Ön felhasználói fiókjának az összerendelése.

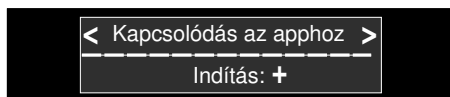

A kapcsolat létrehozása után az előlapi kijelzőn [14] a következő szöveg jelenik meg:

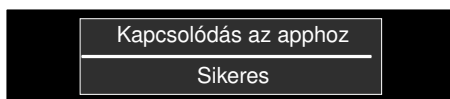

Ehhez tekintse meg a Home Connect alkalmazáshoz mellékelt dokumentációt.

Adatvédelmi útmutató

Amikor először csatlakoztatja Home Connect mosogatógépét egy internethez kapcsolódó WLAN-hálózathoz, akkor Home Connect mosogatógépe a következő adatkategóriákat továbbítja a Home Connect szervernek (első regisztráció):

- Egyértelmű készülékazonosító (részei: készülékkulcsok, illetve a beépített Wi-Fi kommunikációs modul MAC-címe).
- A Wi-Fi kommunikációs modul biztonsági tanúsítványa (a kapcsolat informatikai biztonságáért).
- Mosogatógépének aktuális szoftver- és hardververziója.
- Egy esetleges korábbi, gyári beállításokra való visszaállítás állapota.

Az első regisztráció előkészíti a Home Connect funkciók használatát, és a Home Connect csak abban az időpontban alkalmazza, amikor Ön először használja ezeket a funkciókat. Kérjük, vegye figyelembe, hogy a Home Connect funkciók csak a Home Connect alkalmazáshoz kapcsolódva használhatók. Az adatvédelemre vonatkozó információk a Home Connect alkalmazásban találhatók.





Távindító gomb

Ha a mosogatógép össze van kötve az otthoni hálózattal, a távindító gombbal  aktiválja a mosogatógép távvezérlését.

Ha a mosogatógép még nincs bejelentkezve a Home Connect alkalmazásban, a távindító gomb  megnyomásával a Home Connect beállításokhoz jut.

Enhhez tekintse meg a Home Connect alkalmazáshoz mellékelt dokumentációt.

Utasítások

- Ha a bejelentkezési folyamat befejeződött, kialszik a távindító gomb .
- A távvezérlés aktiválásához nyomja meg a távindító gombot .
- Ha a Home Connect asszisztens indításkor megszakadt, nyomja meg újra a távindító gombot .
- Ha megszakad a routerrel a kapcsolat, villog a kijelzőn a WLAN  kijelzés.

A Wi-Fi nincs kapcsolatban a Home Connect szerverrel

Ön a Home Connect alkalmazással bontani tudja a Home Connect szerverrel fennálló kapcsolatot.



A készülék ekkor helyben össze van kötve az Ön mobil eszközével, de már nincs kapcsolata a Home Connect szerverrel.

Utasítás: Ha nem Ön deaktíválta a Home Connect szerverrel fennálló kapcsolatot, akkor ellenőrizze az internetkapcsolatot.

Távdiagnosztika

A vevőszolgálat a távdiagnosztika  segítségével rácsatlakozhat az Ön készülékére, ha Ön a vevőszolgálathoz fordul.

Utasítások



- A vevőszolgálat rácsatlakozását Önnek nyugtáznia kell a készüléken.
- A távdiagnosztikát  a BE-/KI-kapcsolóval  tudja kikapcsolni, vagy a Home Connect alkalmazásban deaktíválhatja a vevőszolgálat-rácsatlakozást.

Az energiamenedzser beüzemelése *

Az energiamenedzserrel  mosogatógépe egy Ön által beállított időszakasz közben önállóan beindítható abban az időpontban, amikor alternatív energiaforrása (pl. napelemes rendszer) a legkedvezőbb áramot kínálja.

Ha az energiamenedzser  nem tudja végrehajtani a mosogatógép távindítását (például mert napelemes rendszertől nincs áramkínálat), akkor a hagyományos áramkínálattal a lehető legkésőbbi időpontban indítja el a mosogatógépet.



Így üzemeli be az energiamenedzsert

1. Kapcsolja be a BE/KI kapcsolót .
2. 3 másodpercig nyomja az Info gombot , amíg az előlapi kijelzőn  megjelenik a következő szöveg:

Lapozás: < >

Beállítás: - +

Kilépés: Setup 3 mp.

3. Nyomja meg a >  gombot annyiszor, hogy az előlapi kijelzőn  „Energiamenedzser” jelenjen meg.
4. A +  beállítógombbal végezze el a beállítást.
5. Kapcsolja össze a mosogatógépét a következő 2 percben a házi rendszer energiamenedzserével. A házi rendszer energiamenedzserén is aktiválja a kapcsolatlétesítést (Vegye figyelembe az energiamenedzser gyártójának használati útmutatóját).

Ha létrejött a kapcsolat a mosogatógép és a házi rendszer energiamenedzsere között, információ jelenik meg az előlapi kijelzőn . Ha nem sikerült az energiamenedzser bejelentkezése, ismételje meg a 5. lépést.





Utasítás: Az „Energiamenedzser” menüpont csak akkor elérhető, ha már létrehozta a kapcsolatot az otthoni hálózattal, és a készülék össze van kapcsolva az alkalmazással.



Az energiamenedzser használatával kapcsolatos további információkat és rendszerkövetelményeket itt találja:

www.home-connect.com/energiamanagement

* mosogatógépének felszereltségi változatától függően







Az energiamenedzser bekapcsolása *

Az energiamenedzser  elindításához aktiválja a távindító gombot  , és állítsa be az idő-előválasztást .

Ha aktiválta a távindító gombot  , a Home Connect alkalmazással elvégezheti az idő-előválasztást .

Az energiamenedzsert  a mosogatógépen található gombokkal is bekapcsolhatja.

Így kapcsolja be az energiamenedzsert a mosogatógépen:

1. Kapcsolja be a BE/KI kapcsolót .
2. Válassza ki a programot .
3. Nyomja meg az idő-előválasztó gombot .
4. Nyomja meg a + -  beállítógombokat annyiszor, hogy a kijelzett idő megfeleljen a kívánásának.
5. Nyomja meg a START gombot , az idő-előválasztás aktiválva van.
6. Aktiválja a távindító gombot .
7. A sikeres aktiválás után az energiamenedzser  most hozzáfér a mosogatógéphez, és a beállított időszakasz közben el tudja indítani.









Utasítás: Amint az energiamenedzser  korábban indítja a programot, a „Kész:”/„Kész:” idő, a program tartama és tényleges befejeződése, frissül.

* mosogatógépének felszereltségi változatától függően

Az energiamenedzser kikapcsolása *

A „Bontás: +” menüpont akkor áll rendelkezésre, ha a mosogatógép össze van kapcsolva a házi rendszer energiamenedzserével.

Igy kapcsolja ki az energiamenedzsert:

1. Kapcsolja be a BE/KI kapcsolót .
2. 3 másodpercig nyomja az Info gombot  , amíg az előlapi kijelzőn  megjelenik a következő szöveg:
Lapozás: < >
Beállítás: - +
Kilépés: Setup 3 mp.
3. Nyomja meg annyiszor a >  gombot, hogy az előlapi kijelzőn  a kívánt beállítás jelenjen meg.
4. A + -  beállítógombokkal végezze el a beállítást.
5. Nyomja meg az Info gombot   3 másodpercig.

Az energiamenedzser ki van kapcsolva.

* mosogatógépeinek felszereltségi változatától függően

Megfelelőségi nyilatkozat

A BSH Hausgeräte GmbH ezennel kijelenti, hogy a Home Connect funkcióval ellátott készülék az 1999/5/EK irányelvben foglalt alapvető követelményeknek és további vonatkozó rendelkezéseknek megfelel. A részletes R&TTE megfelelési nyilatkozatot megtalálja az interneten a www.siemens-home.bsh-group.com webhelyen, készüléke termékoldalán a kiegészítő dokumentumok között.

Wi-Fi a Wi-Fi Alliance bejegyzett védjegye.

Vízlágyító berendezés / speciális só

A jó mosogatási eredményhez a mosogatógépnek lágy, tehát alacsony mésztartalmú vízre van szüksége, máskülönben vízkőmaradványok rakódnak le az edényekre és a belső tartályon. A 7°dH-nál (1,2 mmol/l) keményebb vezetékes vizet lágyítani kell. Ez speciális só (regeneráló só) segítségével történik a mosogatógép vízlágyító berendezésében. A beállítás és ezzel a szükséges sómennyiség a vezetékes víz keménységi fokától függ (lásd az alábbi vízkeménység-táblázatot).

Vízkeménység-táblázat

Vízkeménységérték °dH	Keménységartomány	mmol/l	Beállítási érték a gépen
0 - 6	lágy	0-1,1	0-6
7 - 8	lágy	1,2-1,4	7-8
9 - 10	közepes	1,5-1,8	9-10
11-12	közepes	1,9-2,1	11-12
13-16	közepes	2,2-2,9	13-16
17-21	kemény	3,0-3,7	17-21
22-30	kemény	3,8-5,4	22-30
31-50	kemény	5,5-8,9	31-50

A vízlágyító rendszer beállítása

Az adagolandó sómennyiség **0** és **50° dH** közötti tartományban állítható be. Beállított **0-6** érték esetén nincs szükség sóra.

Így állíthatja be a vízlágyító berendezést:

1. A vezetékes víz keménységét érdeklődjön meg a helyi vízszolgáltatónál.
2. A szükséges fokozatnak nézzen utána a vízkeménység-táblázatban.
3. Kapcsolja be a BE/KI kapcsolót 1.
4. 3 másodpercig nyomja az Info gombot 8, amíg az előlapi kijelzőn 14 megjelenik a következő szöveg:
Lapozás: < >
Beállítás: - +
Kilépés: Setup 3 mp.
5. Nyomja meg a > 12 gombot annyiszor, hogy az előlapi kijelzőn 14 „Vízkeménység” jelenjen meg.
6. A - + 6 beállítógombokkal végezze el a beállítást.
7. Nyomja meg az Info gombot 8 3 másodpercig.

A beállított értéket a mosogatógép tárolja.

Speciális só használata

Amint világítani kezd a só-utántöltésjelző 4 a kezelőlapon, vagy a előlapi kijelzőn * 14 erre vonatkozó felszólítás jelenik meg, speciális sót kell utántölteni. A só-utántöltésnek mindig közvetlenül a készülék bekapcsolása előtt kell történnie. Így érhető el, hogy a túlfolyt sóoldat azonnal kiöblítődjön, és ne alakulhasson ki korrózió az öblítőtartályon.

Figyelem!

A mosogatószer tönkreteszi a vízlágyító berendezést! Soha ne töltsön mosogatószert a speciális só tartályába.

Így töltsen utána a speciális sót:

1. Nyissa ki a tartály 28 csavaros zárját.
2. Töltsen meg vízzel a tartályt (csak első üzembe helyezésnél van erre szükség).
3. A speciális sót az ábrán látható módon töltsen be (**ne konyhasót vagy tablettát**). A víz ekkor kiszorul és lefolyik.

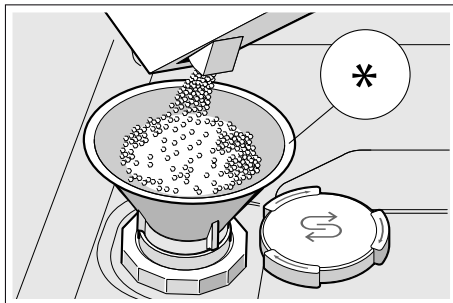

* mosogatógépeinek felszereltségi változatától függően

Só-komponenst tartalmazó mosogatószer használata

Ha só-komponenst tartalmazó kombinált mosogatószert használ, általában 21° dH (37° fH, 26° Clarke, 3,7 mmol/l) vízkeménységig le lehet mondani a speciális só használatáról. 21 °dH fölötti vízkeménységnél speciális só használata szükséges.

Só-utántöltésjelző / vízlágyító berendezés kikapcsolása

Ha só-komponenseket tartalmazó kombinált mosogatószerek használata esetén zavar a só-utántöltésjelző [4] a kezelőlapon vagy a szöveg az előlapi kijelzőn [14] (A sókészlet még x mosogatóra elég.), akkor ezeket a kijelzéseket ki lehet kapcsolni.

A „Vízlágyító rendszer beállítása” c. fejezetben leírt módon járjon el, és állítsa az értéket **0-6**-ra. Ezzel a vízlágyító berendezés és a só-utántöltésjelző ki van kapcsolva.

Öblítőszer

Amint világítani kezd a öblítőszer-utántöltésjelző [3] a kezelőlapon, vagy a előlapi kijelzőn * [14] erre vonatkozó felszólítás jelenik meg, öblítőszerrel kell utántölteni. Az öblítőszer a foltmentes edények és a csillogó poharak érdekében szükséges. Csak háztartási mosogatógépekhez készült öblítőszerrel használjon. Öblítőszer-komponenseket tartalmazó kombinált mosogatószert csak 21° dH (37° fH, 26° Clarke, 3,7 mmol/l) vízkeménységig lehet használni. 21°dH fölötti vízkeménységnél öblítőszer használata szükséges.

* mosogatógépek felszereltségi változatától függően

Így töltsé utána az öblítőszerrel:

1. Nyissa ki a tartályt [32]; nyomja meg a fedélen levő fület (1) és emelje meg (2).

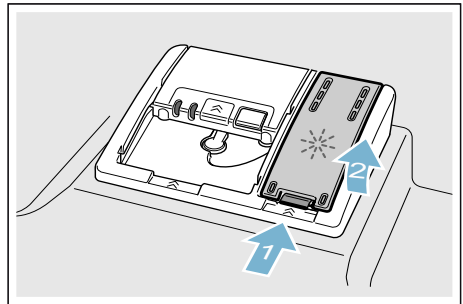

2. A max. jelölésig töltsse be az öblítőszert.

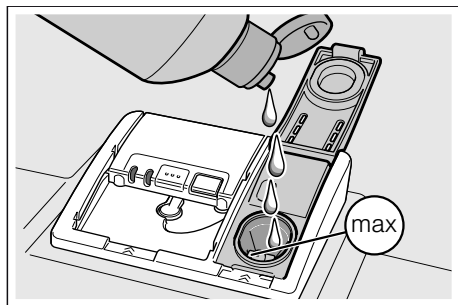

3. Zárja a fedelet.
A fedél hallhatóan bepattan.
4. A kifolyt öblítőszert ruhával távolítsa el.
Ez megakadályozza a felesleges habképződést a következő mosogatásnál.

Az öblítőszer mennyiségének beállítása

A adagolandó öblítő mennyisége **0** és **6** közötti tartományban állítható be. A nagyon jó száradási eredmény elérése érdekében állítsa az adagolandó öblítő mennyiségét **5**-re. Csak akkor módosítsa az öblítőszer mennyiségét, ha fátyolosodás vagy vízfoltok maradnak vissza az edényen. A fátyolosodás elkerüléséhez alacsonyabb fokozatot állítson be. A vízfoltok elkerüléséhez magasabb fokozatot állítson be.

Így állítsa be az öblítőszer mennyiségét:

1. Kapcsolja be a BE/KI kapcsolót 1.
 2. 3 másodpercig nyomja az Info gombot 8, amíg az előlapi kijelzőn 14 megjelenik a következő szöveg:
Lapozás: < >
Beállítás: - +
Kilépés: Setup 3 mp.
 3. Nyomja meg a > 12 gombot annyiszor, hogy az előlapi kijelzőn 14 „Öblítőszer-adagolás” jelenjen meg.
 4. A - + 6 beállítógombokkal végezze el a beállítást.
 5. Nyomja meg az Info gombot 8 3 másodpercig.
- A beállított értéket a készülék tárolja.

Öblítőszer-utántöltésjelző kikapcsolása

Ha öblítőszer-komponenseket tartalmazó kombinált mosogatószer használata esetén zavar a öblítőszer-utántöltésjelző 3 a kezelőlapon vagy a szöveg a előlapi kijelzőn * 14 (Az öblítőszer még x mosogatóra elég.), akkor ezeket a kijelzéseket ki lehet kapcsolni.

Az „Öblítő-mennyiség beállítása” c. fejezetben leírt módon járjon el, és állítsa be a fokozatot **0**-ra.

* mosogatógépeinek felszereltségi változatától függően

Edény

Nem alkalmas

- Fából készült evőeszköz- és edényrészek.
- Érzékeny dekorüvegek, iparművészeti vagy antik edények. Ezek a dekorációk nem alkalmasak a mosogatógéphez.
- Nem hőálló műanyag eszközök.
- Réz- vagy ónedények.
- Hamuval, viasszal, kenőzsírral vagy festékkel szennyezett edényrészek.

A máz feletti dekorok, alumínium és ezüst részek mosogatásnál hajlamosak az elszíneződésre és elhalványulásra. Bizonyos üvegfajták (pl. kristályüveg tárgyak) is sok mosogatás után homályossá válhatnak.

Üveg- és edénykárok

Okok:

- Üvegfajta és üvegyártási eljárás.
- A mosogatószer kémiai összetétele.
- A mosogatóprogram víz hőmérséklete.

Ajánlás:

- Csak olyan üvegeket és porcelánokat használjon, amelyeket a gyártó mosogatógépben használhatónak minősített.
- Olyan mosogatószereket használjon, amelyek edénykímélő jelöléssel vannak ellátva.
- Az üveget és az evőeszközt a program végén a lehető leghamarabb vegye ki a mosogatógépből.

Edények behelyezése

1. Távolítsa el a darabos ételmaradékokat. Folyó vizes előmosogatás nem szükséges.
2. Az edényeket úgy helyezze be, hogy
 - biztosan álljon és ne billenhessen le.
 - minden edény nyílásával lefelé álljon.
 - az öblös vagy mélyedékes elemek ferdén álljanak, hogy a víz ki tudjon folyni.
 - a [23] és [27] jelzésű két mosogatókar forgását ne akadályozza.

A nagyon apró edényelemeket ne mossa a mosogatógépben, mert könnyen kieshetnek a kosarából.

Felső edénykosár

A csészéket és poharakat a felső edénytartó kosárba [22] helyezze be.

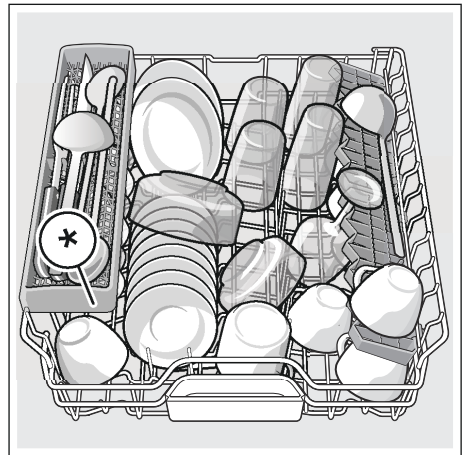

* mosogatógépeinek felszerelési változatától függően

Utasítás: Ügyeljen arra, hogy ne legyenek edények a tablettatartó tálca [24] fölött. Ezek blokkolhatják a mosogatószeres rekesz [33] fedelét.

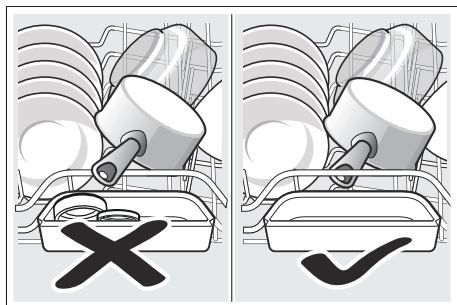

Alsó edénykosár

A lábasokat és tányérokat az alsó edénytartó kosárba [31] helyezze be.

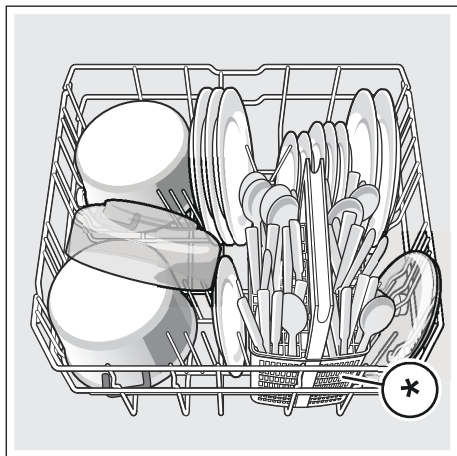

* mosogatógépének felszereltségi változatától függően

Javaslat: Az erősen szennyezett edény (fazekakat/lábasokat) az alsó kosárban kell elhelyezni. Az erősebb permetező sugár révén így jobb lesz az öblítési eredmény.

Javaslat: Honlapunkon további példákat talál arra, hogyan helyezheti el az edényeket optimálisan a mosogatógépében. Ezek ingyenesen letölthetők. A megfelelő internet-címet keresse meg jelen használati útmutató hátoldalán.

Evőeszköz-kosár *

Evőeszközeit mindig szétválogatás nélkül, hegyes részükkel lefelé helyezze bele az evőeszköztartó kosárba *.

A sérülések elkerülése érdekében a hosszú, hegyes eszközöket és a késeket a késtartóra * kell tenni.

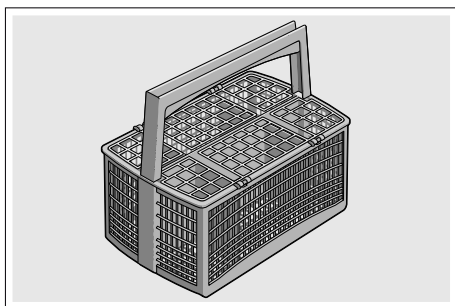

* mosogatógépének felszereltségi változatától függően

Evőeszköztartó fiók *

Az evőeszközt az ábrán látható módon helyezze a [21] evőeszköztartó fiókba. A külön behelyezés megkönnyíti a mosogatás utáni kiszedést.

Az evőeszköztartó fiók kivethető.

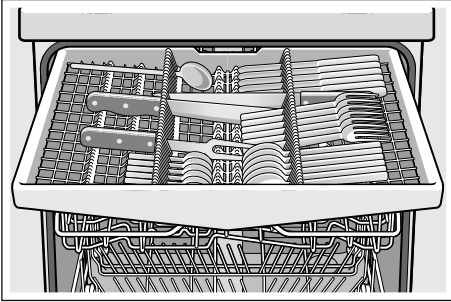

Mosogatógépének felszereltségi változatától függően az oldalsó tartókat le lehet hajtani, hogy több legyen a hely a nagyobb evőeszközök számára. Az előlső tuskesorokat lehajthatja a szélesebb fogantyúk elhelyezése céljából.

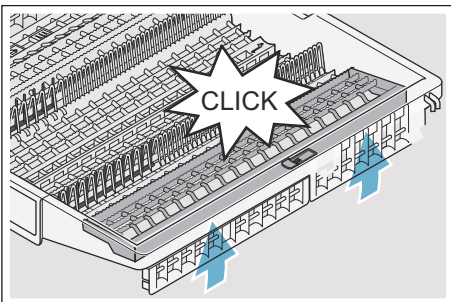
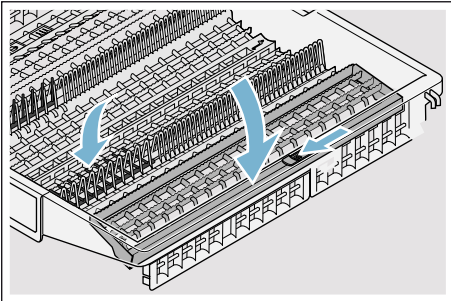

* mosogatógépének felszereltségi változatától függően

Etazser *

Az etazsert és az alatta lévő teret kis csészék vagy poharak számára, vagy nagyobb evőeszközök, mint pl. főzőkanalak vagy tálalóeszközök számára használhatja. Ha nincs szüksége az etazserre, felhajthatja azt.

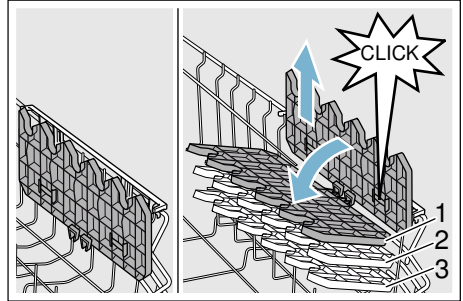

* Mosogatógépének felszereltségi változatától függően az etazsert 3-féle magasságba állíthatja.

Így állítsa az etazser magasságát:

1. Állítsa függőlegesre az etazsert és húzza felfelé.
2. Késsé ferdére állítva tolja lefelé az etazsert a kívánt magasságra (1, 2 vagy 3).
3. Pattintsa be az etazsert. Az etazser hallhatóan bepattan.

Lehajtható tüskék *

* Mosogatógépének felszereltségi változatától függően lehajthatja a tüskéket. Így jobban be tudja helyezni a lábasokat, tálakat és poharakat.

Így hajtsa le a lehajtható tüskéket:

1. Nyomja előre a kart (1).
2. Hajtsa le a lehajtható tüskéket (2).

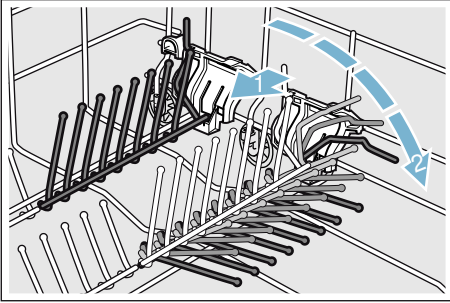

Késtartó *

* Mosogatógépének felszereltségi változatától függően a felső edénytartó kosár késtartóval van felszerelve. A késtartóba hosszú késeket és más konyhai eszközöket helyezhet bele.

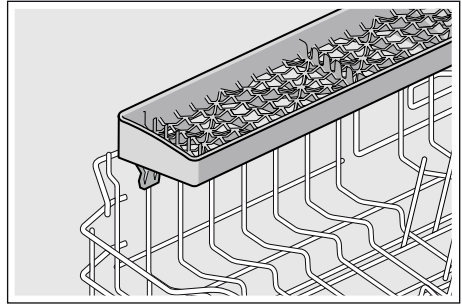

Kis eszközök tartói *

* Mosogatógépének felszereltségi változatától függően a felső edénytartó kosár kiseszköz-tartókkal van felszerelve. A kiseszköz-tartókkal biztonságosan rögzítheti a könnyű műanyag tartozékokat.

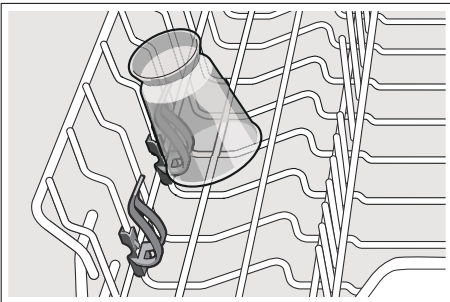

Tepsi-szórófej *

* mosogatógépek felszereltségi változatától függően

A nagy sütőtepsiket vagy rácsokat, valamint nagy tányérokat (gourmet-tányérok, tésztástányérok, tálalótányérok) e permetezőfej segítségével lehet elmosogatni.

Így helyezze be a permetezőfejet:

1. Vegye ki a felső kosarat [22].
2. Az ábrán látható módon tegye be a permetezőfejet és fordítsa el jobbra. A permetezőfej rögzül.

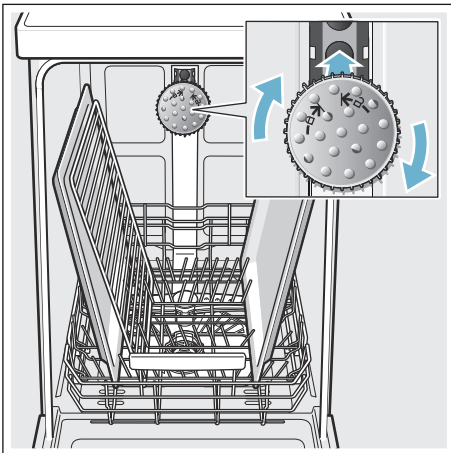

Ahhoz, hogy a szórósugár minden részt elérjen, rendezze a lemezeket az ábrán látható módon (legfeljebb 2 sütőtepsi és 2 rács).

Utasítás: Ügyeljen rá, hogy a mosogatógépet mindig a felső kosárral [22] vagy sütőlemez-permetezőfejjel működtesse.

Edények kiszedése

Elkerülendő, hogy vízcseppek essenek a felső kosárból az alsó kosárban levő edényre, javasoljuk, hogy a készüléket alulról felfelé őrítse ki.

Javaslat: A forró edény ütésre érzékeny! Ezért a program végén addig hagyja lehűlni a mosogatógépben, amíg jól meg nem tudja fogni.

Utasítás: A program végén még vízcseppeket lehet látni a készülék belsejében. Ennek semmiféle hatása nincs az edény száradására.

Kosármagasság állítása *

* mosogatógépek felszereltségi változatától függően

A felső edénytartó kosár [22] magassága szükség szerint állítható, hogy vagy a felső vagy az alsó edénytartó kosárban több hely legyen a magasabb edényrészek számára.

Készülékmagasság 81,5 cm

Evőeszközkosárral	Felső kosár	Alsó kosár
1. fokozat max. \emptyset	22 cm	31 cm
2. fokozat max. \emptyset	24,5 cm	27,5 cm
3. fokozat max. \emptyset	27 cm	25 cm

Evőeszközkosárral	Felső kosár	Alsó kosár
1. fokozat max. \emptyset	16 cm	31 cm
2. fokozat max. \emptyset	18,5 cm	27,5 cm
3. fokozat max. \emptyset	21 cm	25 cm

Készülékmagasság 86,5 cm

Evőeszközkosárral	Felső kosár	Alsó kosár
1. fokozat max. ø	24 cm	34 cm
2. fokozat max. ø	26,5 cm	30,5 cm
3. fokozat max. ø	29 cm	28 cm

Evőeszközkosárral	Felső kosár	Alsó kosár
1. fokozat max. ø	18 cm	34 cm
2. fokozat max. ø	20,5 cm	30,5 cm
3. fokozat max. ø	23 cm	28 cm

A 31/34* cm átmérőjű nagy tányérokat az ábrán látható módon helyezze be a alsó edénytartó kosárba [31].

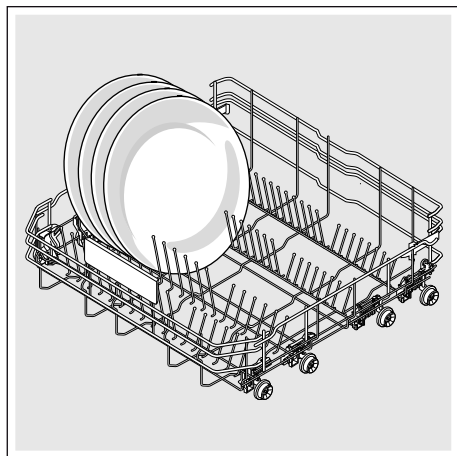

* mosogatógépének felszereltségi változatától függően

Felső edénytartó kosár oldalsó karokkal

1. Húzza ki a felső edénytartó kosarat [22].
2. Tartsa meg a felső edénytartó kosarat oldalt a felső peremen. Ez megakadályozza a hirtelen leesést a következő lépésnél.
3. A felső edénykosár **leengedése**; a két kart a kosár külső oldalán balra és jobbra nyomja befelé. A felső edénytartó kosár leereszkedik.

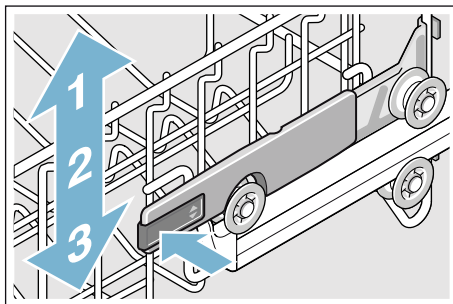

4. A felső edénytartó kosár **felemelése**; a felső edénytartó kosarat fogja meg a felső pereménél és emelje meg.
5. Biztosítsa, hogy a felső edénytartó kosár mind a két oldalon azonos magasságban legyen.
6. Tolja be a felső edénytartó kosarat.

Felső edénytartó kosár felső és alsó görgőpárokkal

1. Húzza ki a felső edénytartó kosarat [22].
2. Vegye ki a felső edénytartó kosarat.
3. Akassza be ismét a felső edénytartó kosarat a felső (3-as fokozat) vagy az alsó (1-es fokozat) görgőkön.

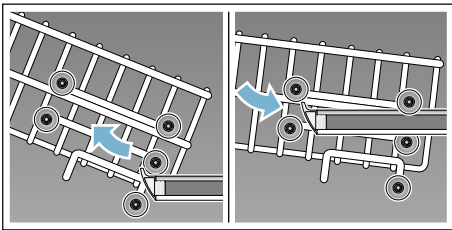

4. Tolja be a felső edénytartó kosarat.

Mosogatószer

Használhat mosogatógépbe való tablettákat, valamint por alakú vagy folyékony mosogatószereket, de semmiképp ne használjon kézi mosogatószert. Szennyeződéstől függően mosogatóporral vagy folyékony mosogatószerrel egyénileg lehet szabályozni az adagolást. A tabletták minden mosogatósi feladatra elegendő mennyiségű hatóanyagot tartalmaznak. A korszerű, nagy teljesítményű mosogatószerek túlnyomórészt alacsony lúgosságú receptúrát használnak enzimekkel. Az enzimek lebontják a keményítőt és oldják a fehérjét. A színes foltok (például tea, ketchup) eltávolításához leginkább oxigénalapú fehérítőszert használnak.

Utasítás: A jó mosogatósi eredmény érdekében okvetlenül tartsa be a mosogatószerek csomagolási útmutatásait!
További kérdés esetén javasoljuk, forduljon a tisztítószergyártók tanácsadó szolgálatához.

Figyelmeztetés

Sérülésveszély és anyagi károk a mosogató- és öblítőszerek biztonsági útmutatásainak figyelmen kívül hagyása miatt!

Mindig vegye figyelembe a mosogató- és öblítőszerek biztonsági útmutatásait.

Tisztítószer betöltése

1. Ha a mosogatószeres rekesz [33] még zárva van, kinyitásához működtesse a záróreteszt [34].
2. Töltse be a mosogatószert a száraz mosogatószeres rekeszbe [33] (a tablettákat keresztben tegye be, ne élére állítva).
3. Adagolás: lásd a gyártó útmutatásait a csomagoláson. Használja a mosogatószeres rekesz adagolási beosztását.
Normál szennyeződés esetén szokás szerint elegendő 20 ml–25 ml. Tabletta használata esetén elegendő egy tablettá.

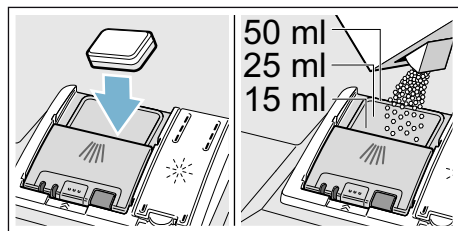

4. A mosogatószeres rekesz fedelét zárja le.
A fedél hallhatóan bepattan.

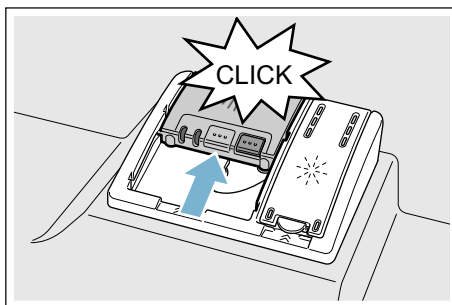

A mosogatószeres rekesz programtól függően automatikusan kinyílik az optimális időpontban. A por alakú vagy folyékony mosogatószer eloszlik a készülékben és feloldódik, a tablettá beleesik a tablettafelfogó tábla, és ott adagolás közben feloldódik.

Javaslat: Kevésbé szennyezett edények esetében a megadott mosogatószer-mennyiségnél rendszerint kevesebb is elegendő. A megfelelő tisztító- és ápolószereket online, internetes oldalunkon vagy a vevőszolgálatnál szerezheti be (lásd a hátoldalt).

Kombinált mosogatószer

A hagyományos mosogatószer (Solo) mellett számos, kiegészítő funkciókkal rendelkező termék kapható. Ezek a termékek a mosogatószer mellett gyakran tartalmaznak öblítőszeret és só-pótlanyagokat (3in1), és kombinációtól (4in1, 5in1, stb.) függően még kiegészítő összetevőket is, mint pl. üvegvédő szert vagy nemesacél-tisztítót. A kombinált mosogatószer csak egy meghatározott keménységi fokig (többnyire 21 °dH) hatásosak. E határ felett sót vagy öblítőszeret kell hozzáadni.

Ha kombinált mosogató termékeket használnak, a mosogatóprogram automatikusan úgy igazodik hozzá, hogy a mosogatás és a szárítás mindig a lehető legjobb legyen.



Utasítások





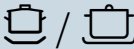

- Ha a program elindítása után szeretne még edényt hozzátenni, **ne** használja a tablettafelfogó tálat [24] a felső kosár fogantyújaként. A tableta már benne lehet, és Ön érintkezésbe kerül a részlegesen már feloldódott tablettával.
- **Ne** tegyen kis eszközöket öblítéshez a [24] jelzésű tablettafelfogó táliba; ezzel megakadályozza a tableta egyenletes feloldását.
- A mosogatás és szárítás eredménye akkor lesz optimális, ha tiszta mosogatószert használ, és külön adagolja be hozzá a sót és az öblítőszeret.

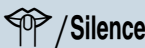
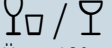
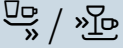
- Rövid programoknál a tabletták az eltérő feloldódási képesség révén esetleg nem tudják kifejteni tisztító hatásukat, és fel nem oldódott mosogatószer-maradványok is visszamaradnak. A por formájú tisztítók ezekhez a programokhoz jobban alkalmasak.
- „Intenzív” programnál (néhány modellnél) egy tableta beadagolása is elegendő. Por alakú mosogatószer használatakor a készülék ajtajára belülről is rá lehet szórni egy kevés mosogatószert.
- Kombinált mosogatószer használata esetén akkor is kifogástalanul végigfut a mosogatóprogram, ha az öblítőszer- és/vagy só-utántöltésjelző világít.
- Vízben oldódó védőborítású mosogatószerek használata esetén: A borítást csak száraz kézzel fogja meg, és a mosogatószert csak tökéletesen száraz mosogatószeres rekeszbe töltsse be, máskülönben összeragadás történhet.
- Ha kombinált mosogatószerről tiszta mosogatószerre áll át, ügyeljen arra, hogy a vízlágyító berendezés és az öblítőszer mennyisége a megfelelő értékre legyen beállítva.
- Bio-, öko mosogatószer: A „bio” vagy „öko” jelölésű mosogatószerek (környezetvédelmi okokból) rendszerint kisebb mennyiségű hatóanyagot tartalmaznak, ill. teljesen mellőznek meghatározott összetevőket. Az ilyen jellegű termékek tisztító hatása olykor korlátozott lehet.

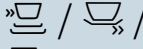
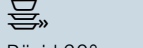
Programáttekintés

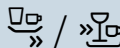
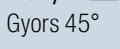
Ez a táblázat az összes lehetséges programot tartalmazza. Készülékének megfelelő programjait és azoknak a rendezését a kezelőlap alapján válassza ki.

Edény jellege	Szennyeződésfajta	Program	Lehetséges kiegészítő funkciók	Program menete
fazekak, serpenyők, nem kényes edény és evőeszköz	erősen tapadó, ráégett vagy rászáradt, keményítő- vagy fehérje-tartalmú ételmaradékok	 Intenzív 70°	minden	Intenzív: Előöblítés Mosogatás 70° Közbenső öblítés Öblítés 65° Szárítás
vegyes edény és evőeszköz	enyhén rászáradt, háztartásban szokványos ételmaradékok	 Auto 45° - 65°	minden	Szenzor-optimalizált: A szennyezettségnek megfelelően érzékelőelem segítségével optimalizálják.
vegyes edény és evőeszköz	enyhén rászáradt, háztartásban szokványos ételmaradékok	 Eco 50°	minden	Legtakarékosabb program: Előöblítés Mosogatás 50° Közbenső öblítés Öblítés 35° Szárítás
vegyes edény és evőeszköz	enyhén rászáradt, háztartásban szokványos ételmaradékok	 / Silence Csendes 50°	intenzívZóna Fél töltet HygienePlus Extra szárítás FényesSzárítás	Zaj-optimalizált: Előöblítés Mosogatás 50° Közbenső öblítés Öblítés 35° Szárítás
kényes edény, evőeszköz, hőmérsékletre érzékeny műanyagok és üvegek	enyhén tapadó, friss ételmaradékok	 Üveg 40°	intenzívZóna VarioSpeedPlus Fél töltet Extra szárítás FényesSzárítás	Különösen kímélő: Előöblítés Mosogatás 40° Közbenső öblítés Öblítés 50° Szárítás
vegyes edény és evőeszköz	enyhén rászáradt, háztartásban szokványos ételmaradékok	 Gyors 65°	Extra szárítás FényesSzárítás	Idő-optimalizált: Mosogatás 65° Közbenső öblítés Öblítés Szárítás

Edény jellege	Szennyeződésfajta	Program	Lehetséges kiegészítő funkciók	Program menete
vegyes edény és evőeszköz	enyhén rászáradt, háztartásban szokványos ételmaradékok	 /   Rövid 60°	minden	Idő-optimalizált: Mosogatás 60° Közbenső öblítés Öblítés Szárítás
kényes edény, evőeszköz, hőmérsékletre érzékeny műanyagok és üvegek	enyhén tapadó, friss ételmaradékok	 /  Gyors 45°	Extra szárítás FényesSzárítás	Idő-optimalizált: Mosogatás 45° Közbenső öblítés Öblítés 50°
minden edényfajta	hideg öblítés, közbenső mosogatás	 /  Előöblítés	nincs	Hideg leöblítés Előöblítés
-	-	 / Easy Clean Gépápolás	nincs	Gépápolás 70°

Programkiválasztás

Az edényfajtától és a szennyezettség jellegétől függően választhatja ki a megfelelő programot.

Útmutatások vizsgálóintézetek számára

A vizsgálóintézetek megkapják az útmutatásokat az összehasonlító vizsgálatokhoz (pl. az EN60436 szerint).

Itt a tesztek elvégzésének feltételeiről van szó, az eredmények vagy a fogyasztási értékek azonban nincsenek megadva.

Megkeresés e-mailen a következő címre:

dishwasher@test-appliances.com

Szükség van a termékszámra (E-Nr.) és a gyártás dátumára (FD), amelyet a készülék ajtaján elhelyezett típusablán 35 talál meg.

P+ Kiegészítő funkciók

* Mosogatógépének felszereltségi változatától függően különböző kiegészítő funkciókat  választhat.

Időmegtakarítás (VarioSpeedPlus) *

Az „Időmegtakarítás” funkcióval az üzemelési időt a kiválasztott programtól függően kb. 20–66%-kal le lehet rövidíteni. Ahhoz, hogy a rövidített futásidő alatt optimális tisztítási és szárítási eredmény legyen elérhető, növekszik a víz- és energiafogyasztás.

Féltöltet *

Ha csak kevés edényt kíván mosogatni (pl. poharakat, csészéket, tányérokat), akkor bekapcsolhatja a „féltöltést”. Ezzel vizet, energiát és időt takarít meg. A mosogatóhoz valamivel kevesebb tisztítószert tegyen a mosogatószer-rekeszbe, mint amennyi egy komplett géptöltéshez ajánlott.

HigiéniaPlus (HygienePlus) *

Ezzel a funkcióval növelni lehet a hőmérsékletet és extra hosszán fenn lehet tartani a meghatározott fertőtlenítő hatás elérése érdekében. E funkció folyamatos használatával jóval nagyobb fokú higiénia érhető el. Ez a kiegészítő funkció pl. vágódeszkák, cumisüvegek mosogatóhoz ideális.

Intenzív zóna *

Vegyes töltethez tökéletes. A nagyobb mértékben szennyezett fazekakat és serpenyőket az alsó kosárban mosogathatja el a felső kosárban elhelyezett, normál mértékben szennyezett edényekkel együtt. A permetező nyomás az alsó kosárban erősebb lesz, a mosogatási hőmérséklet valamivel magasabb.

Extra szárítás *

Az öblítés közbeni magasabb hőmérséklet és a hosszabb szárítási fázis lehetővé teszi, hogy a műanyag termékek is jobban száradjanak. Az energiafogyasztás kissé megnőtt.

Fényes szárítás *

Öblítés közben a vízmennyiség növelésével és a szárítási fázis meghosszabbításával elkerülhetők a foltok, és javítható a szárítás hatása. Az energiafogyasztás kissé megnőtt. A fényes szárítás funkcióhoz öblítőszert javasolunk (kombinált mosogatószerek használatakor szintén).

Energy Save *

Az „Energiatakarékossági opció” funkcióval csökkenthető a víz- és energiafogyasztás. Az optimális hatásfokú mosogató és szárító érdekében meghosszabbodik az üzemelési idő.



A készülék kezelése









Programadatok

A programadatokat (fogyasztási értékek) a rövid útmutatóban találja meg. Ezek normál feltételekre és normál, 13 - 16 dH° beállított vízkeménység-értékre vonatkoznak. Különböző befolyásoló tényezők, mint pl. a vízhőmérséklet vagy a vezeték nyomása, eltérésekhez vezethet.



Beállítások módosítása

Az Ön dolganak megkönnyítésére a mosogatógép meghatározott előbeállításokkal rendelkezik. Ezeket a gyári beállításokat módosíthatja.

Így módosíthatja a beállítást:

1. Kapcsolja be a BE/KI kapcsolót .
2. 3 másodpercig nyomja az Info gombot  , amíg az előlapi kijelzőn  megjelenik a következő szöveg:
Lapozás: < >
Beállítás: - +
Kilépés: Setup 3 mp.
3. Nyomja meg annyiszor a >  gombot, hogy az előlapi kijelzőn  a kívánt beállítás jelenjen meg.
4. A - +  beállítógombokkal végezze el a beállítást.
5. Nyomja meg az Info gombot   3 másodpercig.

A beállított értéket a készülék tárolja.

Javaslat: Ha több beállítást módosít, először végezzen el egymás után minden módosítást. Ekkor nyomja meg 3 másodpercre az  Info gombot . Ezzel minden beállított értéket tárol a készülékben.

Aquasensor *

* mosogatógépek felszereltségi változatától függően

Az Aquasensor optikai mérőberendezés (fénysorompó), amellyel a mosogatóvíz zavarosodása mérhető.

Az Aquasensor használata programfüggő. Ha az Aquasensor aktív, „tisztább” mosogatóvizet lehet átvenni a következő öblítő fürdőbe, és így a vízfogyasztás 3–6 literrel csökkenthető. Ha a szennyeződés erősebb, a gép kiszivattyúzza azt, majd friss vízzel pótolja. Automata programokban a készülék a hőmérsékletet és az üzemelési időt is hozzáigazítja a szennyezettség mértékéhez.

Zeolit-szárítás

Figyelmeztetés

Égési sérülések veszélye a kifúvónyílás [26] megérintése esetén!

Soha ne érjen hozzá a kifúvónyíláshoz. A kifúvónyílás átforrósodik, ráadásul minden rajta történt változás költségvonzattal jár, vevőszolgálati beavatkozást igénylő esethez vezet.

Figyelem!

Kérjük, gondoskodjon róla, hogy a szívónyílás [25] szabad maradjon, és az alsó edénytartó kosárban jobbra hátul a kifúvónyílás [26] fölött ne legyenek hőre érzékeny edényrészek.

A készülék zeolit-tartállyal van felszerelve. A zeolit egy olyan ásvány, amely képes hőenergia és nedvesség tárolására és leadására.

Mosogatás közben ezt a hőenergiát a gép az ásvány szárítására és a mosogatóvíz felmelegítésére használja.

A szárítás fázisában a mosogatótérből származó nedvességet az ásvány tárolja, és hőenergia szabadul fel. Ez a felszabadult hőenergia száraz levegős kifúvatással bejut a mosogatótérbe. Ennek köszönhetően gyors és jobb szárítás lehetséges.

Ezek a műveletek így nagyon energiatakarékosak.

Időkijelzés

Az üzemelési időt a program alatt a víz hőmérséklet, az edénymennyiség, valamint a szennyezettség mértéke határozza meg, és (a választott programtól függően) változtatható. A pontos idő vagy óra/perc idő kijelzés megjelenítését úgy módosíthatja, hogy a mosogatóprogram hátralévő futásidője a kijelzőablakban „Kész:” (például 15:20 h) vagy „Kész:” (például 3 h 25 min) feliratként jelenik meg.

Érzékelő beállítás

A programfutást Auto-programokban érzékelők optimalizálják. Az érzékelő rendszer a szennyeződés mennyiségétől és jellegétől függően szabályozza az Auto-programok programerősségét. Az érzékelők érzékenységi fokozatban lehet beállítani.

Standard: Ez a beállítás vegyes töltet és erős szennyezettség esetén optimális, ugyanakkor azonban energia- és víztakarékos is.

Érzékeny: Ez a beállítás már kis mennyiségű szennyeződés esetén hozzáigazítja a programerősséget az ételmaradékok hatékony eltávolításához. Megfelelően hozzáigazítja az energiafogyasztást és a vízhasználatot.

Nagyon érzékeny: Ezzel a beállítással a programerősség nehezebb használati feltételekhez való hozzáigazítása történik, mint amilyen például az erősen beszáradt ételmaradék. Ez a beállítás ajánlott a bio mosogatószer vagy a kevesebb hatóanyagot tartalmazó öko mosogatószer használata esetén is. Megfelelően hozzáigazítja az energiafogyasztást és a vízhasználatot.

Extra szárítás

Öblítésnél a gép magasabb hőmérsékleten dolgozik, és így jobb hatásfokú szárítás érhető el. Az üzemelési idő itt csekély mértékben emelkedhet. (Érzékeny edényrészeknél óvatosság szükséges!) Az extra szárítás funkciót be- vagy kikapcsolhatja.

Eco-előrejelzés

Ha be van kapcsolva az Eco-előrejelzés, akkor rövid időre megjelenik a kiválasztott program átlagos vízfogyasztása és energiafogyasztása az előlapi kijelzőn [14].

AutoPowerOff (Automatikus kikapcsolás a program végén)

Energiatakarékosági okból a mosogatógép a program vége után 1 perccel kikapcsol. A beállítás módosítható.

Lehetséges beállítások:

- **Ki:** A készülék nem kapcsol ki automatikusan.
- **Egy perc után:** A készülék 1 perc után kikapcsol.
- **Két óra után:** A készülék 2 óra után kikapcsol.

Utasítás: Vegye figyelembe, hogy az „Egy perc után” és a „Két óra után” beállításnál a belső világítás [20] ki van kapcsolva. A belső világítás bekapcsolásához nyomja meg a BE-/KI-kapcsolót [1].

Emotion Light (Belső világítás) *

* mosogatógépének felszereltségi változatától függően

Az Emotion Light [20] a mosogatógépe belső világítása. A belső világítást bekapcsolhatja vagy kikapcsolhatja.

Utasítások

- Az AutoPowerOff beállításától függően a belső világítás vagy be van kapcsolva, vagy ki van kapcsolva.
- Vegye figyelembe, hogy a belső világítás bekapcsolt állapotban nyitott ajtó mellett 1 óra után automatikusan kikapcsol.

Kezdőprogram módosítása

Módosíthatja a „Kezdőprogram” beállítást.

Hangjelzés erőssége*

* mosogatógépének felszereltségi változatától függően

A program végét hangjelzés mutatja. Ezt a beállítást szintén módosíthatja.

Gomb hangerő

Ha a mosogatógépet kezeli, a gomb minden megnyomásánál felhangzik egy hangjelzés. A jelzés hangerejét szabályozhatja. Ha zavarja a gombok hangereje, kikapcsolhatja azt.

Üdvözlés

Ha bekapcsolja a mosogatógépet, megjelenik a márkalogó. A márkalogót kikapcsolhatja.

Gyári beállítás

Minden beállítást visszaállíthat gyári beállításra.

A készülék bekapcsolása

1. Teljesen nyissa ki a vízcsapot.
2. Kapcsolja be a BE/KI kapcsolót [1].
Környezetkímélő üzemeltetéshez a készülék minden elindításánál az Eco 50° program van előre beállítva. Ez a program marad a kiválasztott, ha nem nyom meg egy másik programgombot [2].
3. Nyomja meg a START [10] gombot. A program elindul.

Utasítás:

Ökológiai okokból a készülék minden indításakor az Eco 50° program állítódik be előre. Ez kíméli a környezeti erőforrásokat és nem utolsó sorban az Ön pénztárcáját.

Az Eco 50° program különösen környezetkímélő program. A 2010/1016-os EU-rendelet szerint ez az a „standard program”, amely a leghatékonyabban testesíti meg a normál szennyezettségű edények tisztítására való standard tisztítási ciklust és az ilyen edények tisztításához szükséges kombinált energia- és vízfogyasztást.

Idő-előválasztás

A program elindítását akár 24 órával is kitolhatja. Az időkijelzés beállításától függően a program vége „Kész:” (például 3 h 25 min) vagy „Kész:” (például 15:20 h) felirattal jelenik meg a kijelzőn.

1. Kapcsolja be a BE/KI kapcsolót [1].
2. Válassza ki a programot [2].
3. Nyomja meg az idő-előválasztó gombot [7].
4. Nyomja meg a - + [6] beállítógombokat annyiszor, hogy a kijelzett idő megfeleljen a kívánságának.
5. Nyomja meg a START gombot [10], az idő-előválasztás aktiválva van.
6. Az idő-előválasztás törléséhez kb. 3 másodpercig nyomja a START gombot [10].
Az idő-előválasztás leállt.

Program vége

A program akkor fejeződik be, ha az előlapi kijelzőn [14] megjelenik a „Kész” felirat.

A készülék kikapcsolása

Rövid idővel a program vége után:

1. Kapcsolja ki a BE/KI kapcsolót [1].
2. Zárja el a vízcsapot (ha a készülék rendelkezik Aqua-Stop funkcióval, akkor erre nincs szükség).
3. Az edényeket lehűlés után vegye ki.

Utasítás: A program vége után kinyitás előtt a készüléket hagyja kicsit lehűlni. Ezzel elkerülhető, hogy gőz csapjon ki, és tartósan kárt okozzon az Ön beépített bútoraiban.

Program megszakítása

Figyelem!

Expanzió (túlnyomás) miatt a készülék ajtaja kipattanhat és/vagy víz folyhat ki! Ha csatlakoztatott meleg víz vagy felhevült készülék esetén nyitották ki az ajtót, a készülék ajtaját először mindig csak néhány percre hajtsa be, és utána csukja be.

1. Kapcsolja ki a BE/KI kapcsolót . A világító kijelzők kialszanak. A program tárolva marad.
2. A program folytatásához kapcsolja be a BE/KI kapcsolót .

A program megszakítása (reset)

1. Tartsa nyomva a START gombot kb. 3 másodpercig. Az előlapi kijelzőn a „Program leállt” szöveg látható. A program lefutása kb. 1 percig tart. Az előlapi kijelzőn a „Kész” szöveg látható.
2. Kapcsolja ki a BE/KI kapcsolót .

Programváltás

A START gomb megnyomása után nincs lehetőség programváltásra. Programváltást csak a program leállításával (Reset) lehet végezni.



Tisztítás és karbantartás

Készülékének rendszeres ellenőrzése és karbantartása segít a hibák elkerülésében. Így időt és bosszúságot takarít meg.

A mosogatógép teljes állapota

* Mosogatógépe belső tere túlnyomó részben öntisztító. A lerakódások eltávolításához a mosogatógép bizonyos időközönként automatikusan megváltoztatja a program lefutását (például növeli a tisztítási hőmérsékletet). Ez ebben a programlefutásban nagyobb fogyasztási értékekhez vezet.

* mosogatógépének felszereltségi változatától függően

Ha mégis lerakódásokat találna a mosogatógép belsejében, azokat a következőképpen távolítsa el:

1. Töltse meg a mosogatószerves rekeszt tisztítószerezrel.
2. Válassza a maximális hőmérsékletű programot.
3. Indítsa el a programot edény nélkül.



Figyelmeztetés

A klórtartalmú mosogatószerek veszélyeztetik az egészséget!

Mindig klórmentes mosogatószert használjon.

Utasítások

- A gép tisztításához csak kifejezetten mosogatógéphez alkalmas tisztítószeret/géptisztítót használjon.
- Az ajtó tömítését nedves kendővel és kevés mosogatószerrel rendszeresen törölje le. Így az ajtó tömítése tiszta, higiénikus marad.
- Hosszabb állásidő esetén az ajtót hagyja behajtvá. Ily módon nem képződhet kellemetlen szag.
- A mosogatógépet soha ne tisztítsa gőztisztító készülékkel. A gyártó nem vállal felelősséget a következménykárokért.
- A mosogatógép elejét és a kezelőlapot nedves kendővel és kevés mosogatószerrel rendszeresen törölje le.
- Ne használjon durva felületű szivacsokat és súroló hatású tisztítószeret. Ezek összekarcolhatják a felületet.
- Nemesacél elejű mosogatógépeknél ne használjon szivacskendőt, vagy azt az első használat előtt többször alaposan mossa ki. Ez meggátolja a korróziót.

Gépápolás *

A „gépápolás” a kereskedelmi forgalomban kapható gépápoló szerekkel a megfelelő program az Ön mosogatógépének az ápolásához. Lerakódások, mint zsír és vízkő, zavart okozhatnak a mosogatógépén. A zavarok elkerülése és a szagképződés csökkentése érdekében azt javasoljuk, hogy rendszeresen tisztítsa meg a mosogatógépet.

* Amint a kezelőlapon kigyullad a gépápolásra figyelmeztető kijelzés, vagy az előlapi kijelző ezt tanácsolja, végezze el a gépápolást **edény nélkül**. Ha elvégezte a gépápolást, a kezelőlapon kialszik a kijelzés.

Ha a mosogatógépe nem rendelkezik emlékeztető funkcióval, tartsa be a gépápoló szerek használati utasítását.

Utasítások

- A belső térben a durva szennyeződésekkel nedves ruhával távolítsa el.
- A programot gépápoló szert használva, edény nélkül végeztesse el.
- Speciális gépápoló szert használjon, nem pedig mosogatószert.
- Tartsa be a gépápoló szerek csomagolásán olvasható biztonsági és használati utasításokat.
- * Három mosogatás után a kezelőlapon automatikusan kialszik a kijelzés, akkor is, ha nem végezte el a gépápolást.

* mosogatógépek felszereltségi változatától függően

Speciális só és öblítőszer

Töltsön után speciális sót és/vagy öblítőszer, amint a kezelőlapon kigyullad az utántöltésjelző [4] és [3], vagy a előlapi kijelzőn * [14] erre vonatkozó felszólítás jelenik meg.

* mosogatógépek felszereltségi változatától függően

Szűrők

A szűrők [29] visszatartják az öblítőtízben lévő nagyobb szennyeződések a szivattyútól. Ezek a szennyeződések a szűrőket esetenként eltömíthetik.

A szűrőrendszer egy

- durvaszűrőből
- lapos finomszűrőből
- mikroszűrőből áll

1. Minden mosogatás után ellenőrizze a szűrőket a maradványok tekintetében.
2. A szűrőhengert az ábra szerint forgassa el, és vegye ki a szűrőrendszert.

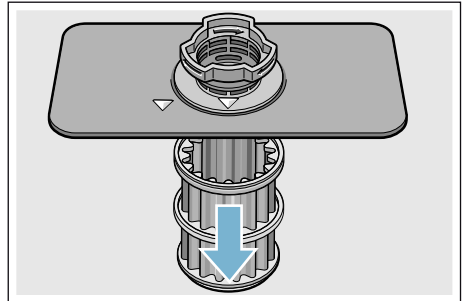
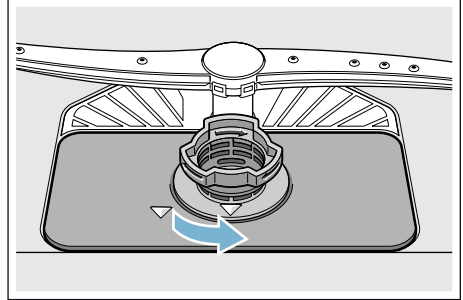

3. Az esetleges maradékokat távolítsa el, és a szűrőket folyó víz alatt tisztítsa meg.
4. A szűrőrendszert fordított sorrendben ismét tegye vissza, és ügyeljen arra, hogy lezárás után a nyíljelölések egymással szemben legyenek.

hu Mi a teendő zavar esetén?

Szórókarok

Az öblítővízből származó vízkő és szennyeződés blokkolhatja a [23] és [27] szórókarok fúvókáit és csapágyazását.

1. Ellenőrizze a mosogatókarok kiömlő fúvókáinak dugulásait.
2. Csavarja le (1) a felső mosogatókart [23] és húzza le lefelé (2).
3. A [27] jelzésű alsó mosogatókart húzza felfelé.

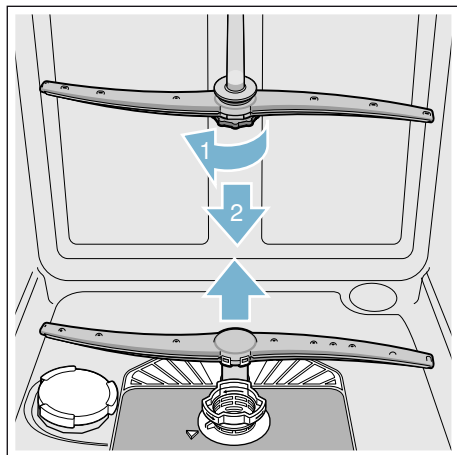

4. A szórókart folyó víz alatt tisztítsa meg.
5. A szórókarokat pattintsa be újra ill. csavarozza be.

? Mi a teendő zavar esetén?

Tapasztalatok szerint Ön sok olyan zavart saját kezűleg is el tud hárítani, amelyek napi használat közben fordulnak elő. Ezzel természetesen költségeket takaríthat meg és biztosíthatja, hogy a készülék rövid időn belül ismét üzemképes legyen. Az alábbi áttekintésben lehetséges okokat talál működési rendellenességekhez és hasznos útmutatásokat azok megszüntetéséhez.

Utasítás: Ha mosogatás közben a készülék szemmel látható ok nélkül megáll vagy nem indul el (be), először hajtsa végre a program megszakítása funkciót (Reset) → "A készülék kezelése" a(z) 37. Oldalon .

⚠ Figyelmeztetés

A szakszerűtlen javítás vagy nem eredeti alkatrészek alkalmazása súlyos veszélyt jelenthet és komoly kárt okozhat a felhasználónak!

A javításokat mindig szakemberrel végeztesse el. Ha egy alkatrészt ki kell cserélni, ügyeljen arra, hogy csak eredeti alkatrészeket használjanak.

Zavarjelzés

Az előlapi kijelző [14] megjelenít néhány zavart, és lehetséges megoldásokat kínál (például „A szűrőrendszer koszos (E22) →Szűrőtisztítás”).

Szennyvízszivattyú

A darabos ételmaradékok vagy idegen testek, amelyeket a szűrők nem tartottak vissza, blokkolhatják a szennyvíz-szivattyút. A mosogatóvíz ekkor a szűrő felett áll.

Figyelmeztetés

Vágásveszély!!

Az éles és hegyes tárgyak vagy üvegcserepek blokkolhatják a szennyvíz-szivattyút.

Az idegen testeket óvatosan mindig távolítsa el.

Így tisztítsa meg a szennyvíz-szivattyút:

1. Válassza le a mosogatógépet az áramhálózatról.
2. A felső [22] és alsó [31] kosarat vegye ki.
3. Szerelje ki a szűrőket [29].
4. A vizet meregesse ki, esetleg szivacs segítségével.
5. A szivattyú fehér burkolatát (az ábra szerint) egy kanál segítségével emelje ki. A bordánál fogja meg a szivattyú burkolatát, és ferdén befelé emelje meg (1). Vegye ki teljesen a burkolatot.

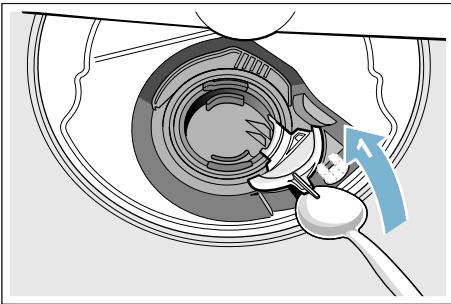

6. Vizsgálja meg a járókereket, hogy nincsenek-e ott idegen testek, és adott esetben távolítsa el azokat.
7. Helyezze vissza a szivattyú burkolatát az eredeti helyzetébe (2), és nyomja lefelé a bepattintáshoz (3).

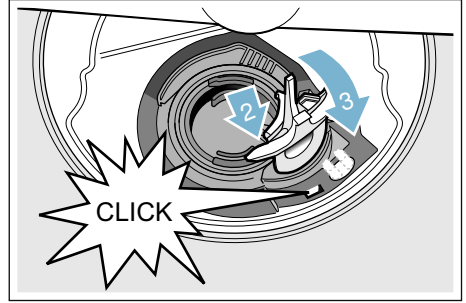

8. Szerelje be a szűrőket.
9. Tegye vissza a kosarakat.

Hibatáblázat

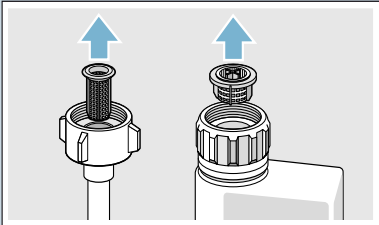
Hibajelenség	Ok	Hibaelhárítás
A E: 18 hibakód világít.	A vízbevezető tömlő megtört.	A vízbevezető tömlőt megtörés nélkül helyezze el.
	Zárva van a vízcsap.	Nyissa ki a vízcsapot.
	A vízcsap megszorult vagy elvízkövesedett.	Nyissa ki a vízcsapot. Ha nyitva a vízcsap, az átfolyási mennyiség percenként min. 10 l kell, hogy legyen.
	Eldugult a szűrő a vízhozáfolyóban.	Kapcsolja ki a készüléket, és húzza ki a csatlakozódugót. Zárja el a vízcsapot. A vízcsatlakozást csavarja le.
		
		Tisztítsa meg a szűrőt a vízbevezető tömlőben. Ismét csavarja be a vízcsatlakozót. Ellenőrizze a tömítettséget. Állítsa helyre az áramellátást. Kapcsolja be a készüléket.
A E: 07 hibakód világít.	A szívónyílást (a készülék jobb oldalán belül) eltakarják az edények.	Az edényeket úgy helyezze be, hogy a szívónyílás szabad maradjon.
A E: 12 hibakód világít.	A fűtőelem elvízkövesedett vagy elszennyeződött.	A készülék tisztítását mosogatógép-ápolószerrel vagy vízkőoldóval végezze el. A mosogatógépet vízlágyító berendezéssel működtesse és ellenőrizze a beállítást. → "Vízlágyító berendezés / speciális só" a(z) 21. Oldalon
A E: 14 hibakód világít.	A vízvédelmi rendszer működésbe lépett.	Zárja el a vízcsapot.
A E: 15 hibakód világít.		Hívja az ügyfélszolgálatot, és adja meg a hibakódot.
A E: 16 hibakód világít.	Állandó a vízbevezetés.	
A E: 22 hibakód világít.	A szűrők [29] elszennyeződtek vagy eldugultak.	Tisztítsa meg a szűrőket. → "Szűrők" a(z) 43. Oldalon

Hibajelenség	Ok	Hibaelhárítás
A E:24 hibakód világít.	A szennyvíztömlő eltömődött vagy megtört.	A tömlőt megtörés nélkül fektesse le, adott esetben távolítsa el a maradványokat.
	A szifon csatlakozó még zárva van.	Ellenőrizze a csatlakozást a szifonon, és adott esetben nyissa ki.
	A szennyvízszivattyú burkolata laza.	A burkolatot megfelelően pattintsa be. → "Szennyvízszivattyú" a(z) 45. Oldalon
A E:25 hibakód világít.	A szennyvízszivattyú leblokkolódott vagy a szennyvízszivattyú burkolata nincs rögzítve.	Tisztítsa meg a szivattyút és pattintsa be helyesen a burkolatot. → "Szennyvízszivattyú" a(z) 45. Oldalon
A E:27 hibakód világít.	A hálózati feszültség túl alacsony.	Nem készülékhiba, ellenőriztesse a hálózati feszültséget és a villamos rendszert.
Egy másik hibakód jelenik meg a számkijelzőn. (E:01 ... E:30)	Vélhetően műszaki zavar lépett fel.	Kapcsolja ki a készüléket a BE/KI kapcsolóval <input type="checkbox"/> . Rövid idő múlva újra indítsa el a készüléket. Ha ismét felmerül a probléma, akkor zárja el a vízcsapot, húzza ki a hálózati csatlakozódugaszt. Hívja az ügyfélszolgálatot, és adja meg a hibakódot.
Az otthoni hálózat nem épül fel.	A WLAN a routeren nem aktív.	Ellenőrizze routerének vezeték nélküli hálózati kapcsolatát.
A WLAN kijelző villog.	Nem elérhető a kapcsolat az otthoni hálózathoz.	Aktiválja routerén a vezeték nélküli hálózatot.
A Home Connect nem fut korrekten.	Lehetséges beállítási hibák vagy technikai üzemzavar.	Tekintse meg a Home Connect alkalmazáshoz mellékelt dokumentációt és a támogatási információkat.
Az energiamenedzser nem kapcsolódik össze a házi rendszer energiamenedzserével. *	Nem elérhető a kapcsolat a házi rendszer energiamenedzseréhez.	Ezzel kapcsolatban vegye figyelembe házi rendszere energiamenedzser-gyártójának használati útmutatóját.
Világít a só- <input type="checkbox"/> 4 és/vagy az öblítőszer-utántöltéskijelző <input type="checkbox"/> 3 .	Nincs öblítőszer.	Töltsön után öblítőszert.
	Nincs só.	Töltsön be só.
	Az érzékelő nem ismeri fel a só-tablettákat.	Használjon más speciális só.

hu Mi a teendő zavar esetén?

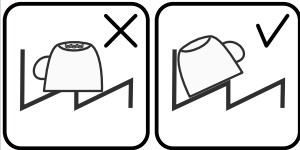
Hibajelenség	Ok	Hibaelhárítás
Nem világít a só- [4] vagy az öblítőszer-utántöltésjelző [3].	Az utántöltésjelző ki van kapcsolva.	Bekapcsolás/kikapcsolás (lásd a „Vízlágyító berendezés” → 21. oldal / „Speciális só vagy öblítőszer” → 23. oldal c. fejezetet).
	Még elegendő a speciális só/öblítőszer.	Ellenőrizze az utántöltésjelzőt, ill. töltési szinteket.
A program befejeződése után víz marad a készülékben.	A szűrőrendszer vagy a szűrők alatti tartomány [29] eldugult.	Tisztítsa ki a szűrőket és az alattuk levő tartományt .
	A program még nem fejeződött be.	Várja meg a program végét, vagy hajtson végre resetet.
Az edény nedves maradt.	Nincs vagy túl kevés az öblítőszer a készlettartályban.	Töltsön után öblítőszert.
	Szárítás nélküli programot választott.	Válasszon szárítást tartalmazó programot. → "Programátekintés" a(z) 34. Oldalon
	Felgyülemlik a víz az edény és az evőeszköz mélyedéseiben.	Berakásnál ügyelni kell a ferde elhelyezésre, az érintett edényrészeket lehetőleg ferde helyzetben kell elrendezni.
		
	A használt kombinált mosogatószernek rossz a szárítási teljesítménye.	Használjon másik, jobb szárítási teljesítményű kombinált mosogatószert. Kiegészítő öblítőszer használata növeli a szárítási teljesítményt.
	Az extra szárítás az erősebb szárításhoz nincs bekapcsolva.	Aktiválja az extra szárítást. → "Extra szárítás" a(z) 38. Oldalon
	Az edényt túl korán kiszedték, vagy még nem fejeződött be a szárítási művelet.	Várja meg a program végét, ill. csak 30 perccel a program vége után vegye ki az edényt.
	A használt öko-öblítőszernek korlátozott a szárítási teljesítménye.	Használjon márkás öblítőszert. Az öko-termékek korlátozott hatékonysággal rendelkeznek.
Műanyag edény nem száraz.	A műanyag speciális tulajdonságai.	A műanyagnak gyengébb a hőtároló képessége, emiatt rosszabban szárad.

Hibajelenség	Ok	Hibaelhárítás
Az evőeszköz nem száraz.	Az evőeszközökösárban helytelenül van szétválogatva az evőeszköz.	Az evőeszközöket lehetőleg különítse el, kerülje a felfekvési pontokat.
	Az evőeszköz helytelenül van szétválogatva az evőeszköztartó fiókban.	Az evőeszközt helyesen szétválogatva és lehetőleg egyenként helyezze be.
A készülék belső oldalai öblítési fázis után nedvesek.	Nem készülékhiba.	A „kondenzációs szárítás” szárítási elv alapján a tartályban a vízcseppek fizikailag indokoltak és szükségszerűek. A levegőben lévő páratartalom lecsapódik a mosogatógép belső falain, lefolyik, és leszivattyúzásra kerül.
Ételmaradékok az edényen.	Az edény túl szorosan van elrendezve, az edénytartó kosár túl van töltve.	Az edényt úgy helyezze be, hogy elegendő szabad tér álljon rendelkezésre, és a permetező sugarak elérhessék az edények felületét. Kerülje a felfekvési pontokat.
	A mosogatókar forgása akadályba ütközik.	Az edényt úgy helyezze el, hogy ne akadályozza a mosogatókarok forgását.
	A mosogatókar-fúvókák eltömődtek.	Tisztítsa meg a mosogatókarok fúvókáit. → <i>"Tisztítás és karbantartás" a(z) 41. Oldalon</i>
	A szűrők [29] elszennyeződtek.	Tisztítsa meg a szűrőket. → <i>"Tisztítás és karbantartás" a(z) 41. Oldalon</i>
	A szűrők [29] helytelenül vannak behelyezve és/vagy nincsenek rögzítve.	Helyesen tegye be és rögzítse a szűrőket.
	Túl gyenge a mosogatóprogram.	Erősebb mosogatóprogramot válasszon. Növelni kell az érzékelőrendszer érzékenységét. → <i>"Érzékelő beállítás" a(z) 38. Oldalon</i>
	Az edény előtisztítása túl erős volt; az érzékelőrendszer ezért enyhe programlefutást választ. A makacs szennyeződést részben nem lehet eltávolítani.	Az edényt nem kell előmosogatni. Csak a nagyobb ételmaradványokat távolítsa el. Növelni kell az érzékelőrendszer érzékenységét. → <i>"Érzékelő beállítás" a(z) 38. Oldalon</i> A programjavaslat Eco 50° vagy Intenzív.
	A magas, keskeny edényeket a sarkoknál nem mossa ki megfelelően a gép.	A magas, keskeny edényeket ne túl ferdén és ne a sarkoknál helyezze el.
A felső kosár [22] a jobb és a bal oldalon nem ugyanolyan magasságra van beállítva.	A felső kosarat az oldalsó karokkal állítsa be azonos magasságra.	

hu Mi a teendő zavar esetén?

Hibajelenség	Ok	Hibaelhárítás
Mosogatószer-maradványok	A mosogatószeres rekesz [33] fedelét edényrészek blokkolják, ezért a fedél nem nyílik fel teljesen.	Nem lóghatnak ki edényrészek a tablettatartó tál [24] fölé. Ezek blokkolhatják a mosogatószeres rekesz fedelét, és az nem nyílik ki teljesen. → "Felső edénykosár" a(z) 25. Oldalon Ne helyezzen el edényrészeket vagy illatadagolót a tablettatartó tálban.
	A mosogatószeres rekesz [33] fedelét blokkolja a tabletták.	A tablettát keresztben, és nem élére állítva kell behelyezni.
	Tabletták használata gyors vagy rövid programban. A kiválasztott rövid programban nincs elég idő a mosogatószer feloldódására.	A tabletták feloldódási ideje túl hosszú a gyors vagy rövid programhoz. Használjon por alakú mosogatószert vagy egy intenzívebb programot.
	A tisztító hatás és a feloldódási képesség hosszabb tárolási idő esetén csökken, vagy a mosogatószer erősen összecsomósodott.	Cserélje ki a mosogatószert.
Vízfoltok a műanyag részekben.	A cseppképződés a műanyag felületen fizikailag elkerülhetetlen. Leszáritás után a vízfoltok láthatóak.	Használjon intenzívebb programot (többszöri vízcseré). Berakásnál ügyeljen a ferde elhelyezésre. Használjon öblítőszert. A vízlágyítás beállítását adott esetben növelni kell.
Letörölhető vagy vízben oldható lerakódások az edényben vagy az ajtón.	A mosogatószer összetevői lerakódnak. Ezek a lerakódások vegyszerrel (készülék tisztító, ...) többnyire nem távolíthatók el.	Cseréljen mosogatószer-márkát. Mechanikusan tisztítsa ki a készüléket.
	Ha a tartály alján „fehér lerakódás” van, a vízlágyító berendezés határértékre van beállítva.	Állítsa magasabb értékre a vízlágyítót, és adott esetben cserélje ki a mosogatószert.
	A sőtartály fedele [28] nincs lezárva.	Helyesen zárja le a sőtartály fedelét.
	Csak poharaknál: A kezdődő üvegkorroziót csak látszólag lehet letörölni.	Lásd a „Sérült poharak és edények” c. fejezetet. → "Üveg- és edénykárok" a(z) 25. Oldalon

Hibajelenség	Ok	Hibaelhárítás
Fehér, nehezen eltávolítható lerakódások az edényen, a tartályon vagy az ajtón.	A mosogatószer összetevői lerakódnak. Ezek a lerakódások vegyszerrel (készülék tisztító, ...) többnyire nem távolíthatók el.	Cseréljen mosogatószer-márkát. Mechanikusan tisztítsa ki a készüléket.
	Rosszul van beállítva a keménységi tartomány, vagy a vízkeménység nagyobb 50°dH-nál (8,9 mmol/l).	A vízlágyító berendezést állítsa be a használati útmutató szerint, vagy töltsön utána sót.
	A 3in1 mosogatószer vagy bio-öko mosogatószer nem elég hatékony.	Állítsa be a vízlágyító berendezést a használati útmutató szerint, vagy használjon külön szert (jó minőségű mosogatószert, sót, öblítőszer).
	A mosogatószer túl alacsony adagolása.	Emelje meg a mosogatószer-adagot, vagy cseréljen mosogatószert.
Tea- vagy ajakrúzs-maradványok az edényen.	Túl alacsony mosogatási hőmérséklet.	Magasabb mosogatási hőmérsékletű programot válasszon.
	Túl kevés vagy alkalmatlan mosogatószer.	Megfelelő mosogatószert töltsön be, helyes adagolással.
	Az edény előtisztítása túl erős volt; az érzékelőrendszer ezért enyhe programlefutást választ. A makacs szennyeződést részben nem lehet eltávolítani.	Az edényt nem kell előmosogatni. Csak a nagyobb ételmaradványokat távolítsa el. Növelni kell az érzékelőrendszer érzékenységét. → "Érzékelő beállítás" a(z) 38. Oldalon Programjavaslat Eco 50°
Színes (kék, sárga, barna), nehezen vagy nem eltávolítható lerakódások a készülékben vagy nemesacél edényeken.	Zöldségek (pl. káposzta, zeller, burgonya, tészta, ...) vagy a vezetékes víz összetevői (pl. mangán) általi bevonatképződés.	Gépi mosogatószerrel vagy mechanikus tisztítással részben eltávolítható. A lerakódások az egészségre nem ártalmasak.
	Fém alkotóelemek által okozott bevonatképződés ezüst vagy alumínium edényen.	Gépi mosogatószerrel vagy mechanikus tisztítással részben eltávolítható.
Színes (sárga, narancsszínű, barna), könnyen eltávolítható lerakódások a belső térben (leginkább az aljrészen).	Ételmaradékok és a vezetékes víz összetevői (vízkő) által képzett bevonat, „szappanszerű”	Ellenőrizze a vízlágyító berendezés működését (speciális só utántöltése), ill. kombinált mosogatószerek (tabletták) használatakor kapcsolja be a vízlágyítást. → "Vízlágyító berendezés / speciális só" a(z) 21. Oldalon
Műanyag részek elszíneződése a készülék belsejében.	A készülék belsejében műanyag részek színeződhetnek el a mosogatógép élettartama alatt.	Az ilyen elszíneződések normálisnak számítanak, és nem befolyásolják hátrányosan a mosogatógép működését.

hu Mi a teendő zavar esetén?

Hibajelenség	Ok	Hibaelhárítás
Elszínéződés a műanyag részekben.	Túl alacsony mosogatási hőmérséklet.	Magasabb mosogatási hőmérsékletű programot válasszon.
	Az edény előtisztítása túl erős volt; az érzékelőrendszer ezért enyhe programlefutást választ. A makacs szennyeződést részben nem lehet eltávolítani.	Az edényt nem kell előmosogatni. Csak a nagyobb ételmaradványokat távolítsa el. Növelni kell az érzékelőrendszer érzékenységét. → <i>"Érzékelő beállítás" a(z) 38. Oldalon</i> Programjavaslat Eco 50°
Eltávolítható fátyolosodás a poharakon, fémes külsejű poharakon és evőeszközökön.	Túl sok öblítőszer.	Az öblítőszer mennyiségét állítsa alacsonyabb fokozatra.
	Nincs betöltve öblítőszer, vagy túl alacsonyra van beállítva.	Töltsön be öblítőszeret és ellenőrizze az adagolást (javaslat: 4-5-ös fokozat).
	Mosogatószer-maradvány az öblítés programfázisban. A mosogatószeres rekesz fedelét edényrészek blokkolják (a fedél nem nyílik fel teljesen).	Az edényrészeknek nem szabad akadályozniuk a mosogatószeres rekesz fedelét. Ne helyezzen el edényrészeket vagy illatadagolót a tablettatartó táliban.
	Az edény előtisztítása túl erős volt; az érzékelőrendszer ezért enyhe programlefutást választ. A makacs szennyeződést részben nem lehet eltávolítani.	Az edényt nem kell előmosogatni. Csak a nagyobb ételmaradványokat távolítsa el. Növelni kell az érzékelőrendszer érzékenységét. → <i>"Érzékelő beállítás" a(z) 38. Oldalon</i> Programjavaslat Eco 50°
Kezdődő vagy már fennálló, irreverzibilis (visszafordíthatatlan) üveghomályosodás.	A poharak nem mosogatógépállók, csak mosogatógépben tisztíthatók.	Használjon mosogatógépben is elmosogatható poharakat. Kerülni kell a hosszú gőzfázist (állásidő az öblítés vége után). Használjon alacsony hőmérsékletű öblítési fázist. A vízlágyító berendezést a vízkeménységnek megfelelően állítsa be (adott esetben egy fokozattal alacsonyabbra). Használjon üvegvédő összetevőket tartalmazó mosogatószert.

Hibajelenség	Ok	Hibaelhárítás
Rozsdanyomok az evőeszközökön.	Nem eléggé rozsdamentes az evőeszköz. A késpengéket gyakran fokozottabban igénybe veszi a mosogatás.	Rozsdamentes evőeszközöket használjon.
	Az evőeszközök akkor is rozsdásodnak, ha rozsdásodó tárgyakkal (edényfülek, megsérült edénykosarak stb.) együtt mosogatják el.	Ne mosogasson rozsdásodó darabokat.
	A mosogatóvíz sótartalma túl magas, mert a sótartály zárja nincs szorosan ráfordítva, vagy a só betöltésekor a só szétszóródott.	A sótartály zárját erősen zárja le, vagy a kiszóródott só távolítsa el.
A készülék nem kapcsolható be vagy nem kezelhető.	Működési hiba.	Válassza le a készüléket az áramhálózatról; húzza ki a hálózati csatlakozódugaszt vagy kapcsolja le a biztosítékot. Várjon legalább 5 másodpercet, majd csatlakoztassa a készüléket az áramhálózatra.
A készülék nem indul.	A lakásban nincs rendben a biztosíték.	Ellenőrizze a biztosítékot.
	A hálózati kábel nincs bedugva.	Biztosítani kell, hogy a hálózati kábel a készülék hátoldalán és a dugaszolóaljzatban teljesen be legyen dugva. Ellenőrizze a dugaszolóaljzat működőképességét.
	A készülék ajtaja nincs megfelelően becsukva.	Zárja be az ajtót.
A program önállóan elindul.	Nem várta meg a program végét.	Végezzen resetet.
Az ajtót csak nehezen lehet kinyitni.	A gyerekszár be van kapcsolva.	Kapcsolja ki a gyerekszárat. → "Gyerekszár (ajtóreteszelés) ** a(z) 7. Oldalon
Az ajtót nem lehet becsukni.	Az ajtózár átfordult.	Az ajtót nagyobb erőfelfejtéssel csukja be.
	Az ajtó becsukását a beépítés akadályozza.	Ellenőrizze a készülék beépítését: Az ajtóknak vagy a berendezés egyes részeinek becsukáskor nem szabad ütközniük.
A mosogatószeres rekesz fedelét nem lehet becsukni.	A mosogatószeres rekeszt vagy a fedélvezetőt összeragadt mosogatószer-maradványok blokkolják.	Távolítsa el a mosogatószer-maradványokat.

hu Mi a teendő zavar esetén?

Hibajelenség	Ok	Hibaelhárítás
Mosogatószer-maradványok a mosogatószeres rekeszben [33] vagy a tablettatartó táblán [24].	Edényrészek blokkolják a mosogatókarokat, ezért a mosogatószer öblítésnél nem ürül ki.	Biztosítsa, hogy a mosogatókarok szabadon foroghassanak.
	A mosogatószeres rekesz nedves volt a betöltéskor.	A mosogatószerrel csak száraz mosogatószeres rekeszbe töltsen be.
A készülék program közben megáll, vagy a program félbeszakad.	Az ajtó nincs teljesen becsukva.	Zárja be az ajtót.
	Ne helyezzen el edényrészeket vagy illatadagolót a tablettatartó táblán. A felső kosár nekinyomódik a belső ajtónak, és megakadályozza az ajtó biztonságos becsukását.	Ellenőrizze, hogy pl. a dugaszolóaljzat vagy a nem leszerelt tömlőtartó nem nyomja-e be a hátfalat.
	Az áram- és/vagy vízbevezetés megszakadt.	Állítsa helyre az áram- és/vagy a vízbevezetést.
Kattogó zaj a betöltőszelepnél.	Elektromos hálózattól függ, mivel nem készülékhiba. Nincs hatással a készülék működésére.	Nem lehetséges megoldás.
Kopogó vagy csörgő zaj.	Mosogatókar nekiütődik az edénynek, az edény helytelenül van betéve.	Úgy helyezze be az edényt, hogy a mosogatókarok ne ütdjenek neki az edénynek.
	Kisebb mennyiségű berakott edény esetén a vízugarak közvetlenül érik az öblítőtartályt.	Tegyen be többet a készülékbe, vagy az edényt egyenletesebben ossza el a mosogatógépben.
	A könnyű edényrészek öblítés közben mozognak.	A könnyű edényt stabilan helyezze be.
Szokatlanul sok hab képződik.	Kézi mosogatószer van az öblítőszer-adagolótartályban.	Az öblítőszeres tartályt haladéktalanul töltsen fel öblítőszerrel.
	Kiömlött az öblítőszer.	Távolítsa el az öblítőszerrel egy ruhával.

* mosogatógépek felszereltségi változatától függően

Vevőszolgálat

Amennyiben nem sikerül egyedül megszüntetni az üzemzavart, kérjük, forduljon a vevőszolgálathoz. Mi mindig találunk egy megfelelő megoldást, hogy elkerüljük szakemberünk felesleges kiszállását. A legközelebbi vevőszolgálat kapcsolati adatait e használati útmutató hátoldalán, vagy a mellékelt ügyfélszolgálati jegyzékben találja meg. Híváskor adja meg a termékszámot (E-Nr. = 1) és a gyártási számot (FD = 2), amelyet a 35 készülék ajtaján elhelyezett típusablán talál meg.

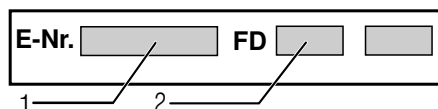

Bízzon a gyártó hozzáértésében.

Forduljon hozzánk. Ezzel biztosítja, hogy a javítást szakképzett szerelők végzik el, akik eredeti pótalkatrészekkel rendelkeznek az Ön háztartási gépeihez.

Felállítás és csatlakoztatás

A szabályszerű üzemeltetéshez a mosogatógépet szakszerűen kell bekötni. A bejövő és elmenő csatlakozás adatainak, valamint a villamos bekötési értékeknek meg kell felelniük a következő pontokban ill. a szerelési útmutatóban megadott követelményeknek.

A szerelés során tartsa be a munka lépéseinek sorrendjét:

1. Ellenőrzés a gép megérkezésekor
2. Felállítás
3. Szennyvízcsatlakozó
4. Ivóvíz csatlakozó
5. Villamos csatlakoztatás

A csomagolás tartalma

Kifogásolások esetén forduljon ahhoz a kereskedőhöz, akinél a készüléket vásárolta, vagy a vevőszolgálatunkhoz.

- Mosogatógép
- Használati útmutató
- Szerelési útmutató
- Rövid útmutató *
- Garancia*
- Szerelőanyag
- Gőzvédő lemez*
- Gumikötény*
- Hálózati kábel

* mosogatógépének felszereltségi változatától függően

Biztonsági információk

Kérjük, vegye figyelembe a → "A szerelés során" a(z) 6. Oldalon c. fejezetet!

Szállítás

Mosogatógépeinek kifogástalan működését a gyárban alaposan ellenőrizték. Ennek során kis vízfoltok maradnak hátra. Ezek a foltok az első mosogatás után eltűnnek.

Műszaki adatok

- **Súly:**
Maximum 60 kg.
- **Feszültség:**
220 - 240 V, 50 Hz vagy 60 Hz.
- **Teljesítményszükséglet:**
2000 - 2400 W.
- **Biztosíték:**
10/16 A (UK 13 A).
- **Teljesítményfelvétel:**
kikapcsolt üzemmód (Po) 0,50 W.
bekapcsolva hagyott üzemmód (készület) (PI) 0,50 W.
hálózati készületi üzemmód 2,00 W.
A bekapcsolva hagyott üzemmód tartama (TI) 0 perc.
A hálózati készületi üzemmód tartama 2 perc.
Az (EU) 1016/2010, 1059/2010, 1275/2008 és 801/2013 sz. rendeletek szerint.
A kiegészítő funkciók és beállítások növelhetik a felvett teljesítményt és a megadott időket.
- **Víznyomás:**
Legalább 0,05 MPa (0,5 bar), max. 1 MPa (10 bar).
Nagyobb nyomás esetén:
Építsen be nyomáscsökkentő szelepet.
- **Beérkező víz mennyisége:**
Min. 10 l/perc.
- **Víz hőmérséklet:**
Hideg víz.
Meleg víznél:
Maximális hőmérséklet 60 °C.
- **Úrtartalom:**
12–15 teríték (mosogatógépeinek felszereltségi változatától függően)

Elhelyezés

A szükséges beépítési méreteket a szerelési útmutató adja meg. A gépet az állítható lábakkal állítsa vízszintes helyzetbe. Eközben ügyeljen a gép stabilitására.

- A beépített és integrált gépeket, amelyeket később önálló gépként használnak, a felborulás ellen biztosítani kell, pl. falhoz csavarozással vagy olyan végigmenő munkalap alá szereléssel, ami össze van csavarozva a szomszédos szekrényekkel.
- A gép minden további nélkül beépíthető konyhai sorba, fa- és műanyagfalak közé.

Szennyvízcsatlakozó

1. Az egyes szükséges lépéseket a szerelési útmutatóban találja meg, szükség esetén szereljen fel szifont lefolyócsonkkal.
2. A lefolyótömlőt a mellékelt elemekkel kösse be a szifont lefolyócsonkjára.
Ügyeljen arra, hogy a lefolyótömlő ne törjön meg, ne legyen becsípődve vagy összetekeredve. (Figyeljen arra, hogy zárófedél ne akadályozza a szennyvíz lefolyását!)

Ivóvíz csatlakozó

1. Az ivóvíz csatlakozót a szerelési útmutatónak megfelelően a mellékelt alkatrészek segítségével csatlakoztassa a vízcsapra. Ügyeljen arra, hogy az ivóvíz csatlakozó ne törjön meg, ne nyomódjon össze, vagy ne csavarodjon meg.
2. A készülék kicserélésekor mindig új vízbevezető tömlőt kell használni.

Víznyomás:

Legalább 0,05 MPa (0,5 bar), max. 1 MPa (10 bar).

Nagyobb nyomás esetén:

Építsen be nyomáscsökkentő szelepet.

Beérkező víz mennyisége:

Min. 10 l/perc.

Víz hőmérséklet:

Hideg víz.

Meleg víznél:









Maximális hőmérséklet 60 °C.

Melegvíz-csatlakoztatás *

* mosogatógépek felszereltségi változatától függően

A mosogatógépet hideg vízre, vagy max. 60 °C-os meleg vízre lehet csatlakoztatni. A meleg vízre csatlakoztatást akkor ajánljuk, ha ez energetikai szempontból kedvező vízmelegítőből és megfelelő felszerelésből áll rendelkezésre, pl. keringtető vezetékes napelemes berendezésből. Ezzel energiát és időt takarít meg. A „Meleg víz” beállítással mosogatógépét optimálisan illesztheti a meleg vízzel történő működtetéshez. Ennél legalább 40 °C-os és legfeljebb 60 °C-os víz hőmérséklet (a befolyó víz hőmérséklete) ajánlatos. Nem ajánlatos meleg vízre csatlakozni, ha a vizet villanybojlerből nyeri.

Az értékek módosítása:

1. Kapcsolja be a BE/KI kapcsolót .
2. 3 másodpercig nyomja az Info gombot  , amíg az előlapi kijelzőn  megjelenik a következő szöveg:
Lapozás: < >
Beállítás: - +
Kilépés: Setup 3 mp.
3. Nyomja meg a >  gombot annyiszor, hogy az előlapi kijelzőn  „Vízcsatlakozó” jelenjen meg.
4. A - +  beállítógombokkal végezze el a beállítást.
5. Nyomja meg az Info gombot   3 másodpercig.
A beállított értéket a készülék tárolja.

Villamos csatlakoztatás

- A készüléket csak váltakozó feszültségre csatlakoztassa 220–240 V és 50–60 Hz tartományban, egy előírás szerint felszerelt földelt dugaszolóaljzaton keresztül. A szükséges biztosítóról l. az adattáblát [35].
- A dugaszolóaljzat a készülék közelében legyen, és beépítés után is szabadon hozzáférhetőnek kell lennie.
Az érvényes biztonsági előírások betartására a helyszínen egy legalább 3 mm-es érintkező-nyílású, összpólusú bontókapcsolót kell felszerelni.
- A bekötés módosítását csak szakembernek szabad elvégeznie.
- A hálózati csatlakozókábel hosszabbítóját csak a vevőszolgáltatón keresztül szabad beszerezni.
- Hibaáram-védőkapcsoló alkalmazásakor csak a  jelű típus megengedett. Csak ez garantálja a most érvényes előírások teljesítését.
- A készülék vízbiztonsági rendszerrel van felszerelve. Vegye figyelembe, hogy ez **csak** akkor működik, ha a készüléket csatlakoztatta az áramellátásra.

Szétszerelés

Itt is tartsa be a munkaműveletek sorrendjét.

1. A készüléket válassza le a hálózatról.
2. Zárja el a vízcsapot.
3. Lazítsa meg a szennyvíz- és ivóvíz-csatlakozót.
4. Oldja ki a bútordarabokhoz rögzítő csavarokat.
5. Ha van, szerelje le a talplemezt.
6. Húzza ki a gépet, eközben a tömlőt óvatosan húzza utána.

Szállítás

A mosogatógépet ürítse ki, és a könnyű elemeket biztosítsa.

A gépet az alábbi lépésekkel kell kiüríteni:

1. Nyissa ki a vízcsapot.
2. Kapcsolja be a BE/KI kapcsolót
3. Válassza a maximális hőmérsékletű programot.
Az előlapi kijelzőn megjelenik a várható programidő.
4. Nyomja meg a Start gombot.
Programlefutás indul.
5. Kb. 4 perc múltán a START gombot addig nyomja, amíg az előlapi kijelzőn „A program leállt.”/, „1 perc múlva kész.” szöveg nem jelenik meg. A program lefutása kb. 1 percig tart. Az előlapi kijelzőn megjelenik a „Kész” felirat.
6. Kapcsolja ki a BE/KI kapcsolót .
7. Zárja el a vízcsapot, oldja a bejövő víz tömlőjét és folyassa ki a vizet.

Utasítás: A készüléket csak állítva szabad szállítani. Azért, hogy a maradék-víz ne kerüljön bele a vezérlésbe, és ne vezessen hibás programlefutáshoz.

Fagyvédelem

Ha a gép fagyveszélyes helyen (pl. nyaralóban) áll, akkor gépetteljesen le kell üríteni.

AQUA-STOP garancia

hu

(Aqua-Stop nélküli készülékeknél nincs)

Az eladóval szemben vállalt, az adásvételi szerződésből fakadó garanciális igények kiegészítéseképpen és készülékgaranciánk kiegészítéseként az alábbi feltételekkel teljesítjük a kártérítést:

1. Ha Aqua-Stop rendszerünk hibája miatt vízkár keletkezett, akkor megtérítjük a magánfelhasználók kárát. A vízellátás biztonságának garantálása érdekében a készüléket be **kell** kötni a villamos-hálózatba.
2. Ez a szavatossági garancia a készülék élettartamának végéig érvényes.
3. A garanciaigény előfeltétele az, hogy az Aqua-Stop-pal rendelkező készüléket szakszerűen, útmutatásunknak megfelelően állítsák fel és kössék be. Ez magában foglalja a szakszerűen felszerelt Aqua-Stop hosszabbítót (eredeti tartozék) is. Garanciánk nem terjed ki az Aqua-Stop csatlakozó előtti meghibásodott vezetékekre vagy szerelvényekre.
4. Az Aqua-Stoppal ellátott készülékeket alapvetően nem kell üzem közben felügyelet alatt tartania, ill. utána a vízcsap elzárásával biztosítania. A vízcsapot csak akkor kell elzárni, ha hosszabb időn át, pl. többhetes szabadság alatt nem tartózkodik a lakásában.

BSH Hausgeräte GmbH

Carl-Wery-Straße 34
81739 München, Germany

Javítási megrendelés és tanácsadás zavarok esetén

H +361 489 5461

Az egyes országok kapcsolati adatait megtalálja a mellékelt ügyfélszolgálati jegyzékben.

Internet: www.siemens-home.bsh-group.com

Gyártó a BSH Hausgeräte GmbH, a Siemens AG védjegyhasználati engedélye alapján



9001205727
(9705) 642 MH