



SIEMENS



Opvaskemaskine

SN.../SX...

siemens-home.bsh-group.com/welcome

da Brugsanvisning

Register
your
product
online

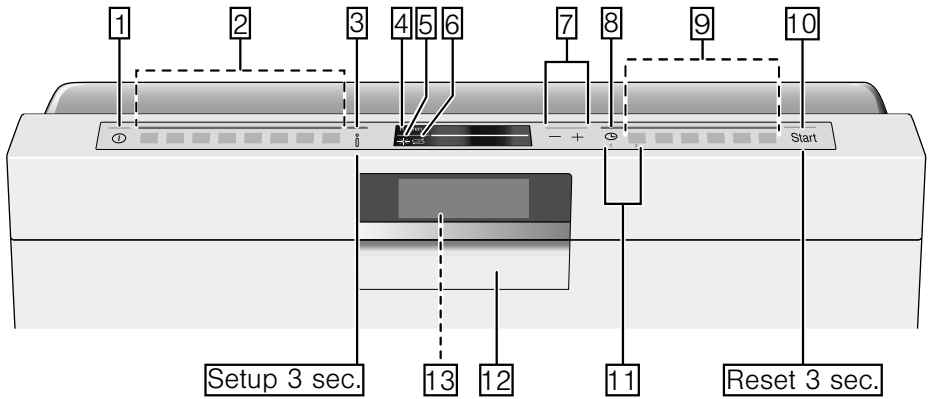

Indholdsfortegnelse

	Bestemmelsesmæssig brug	5		Service	19
	Sikkerhedshenvisninger	5		Ikke egnet	19
	Før apparatet tages i brug	5		Skader på glas og service	19
	Ved leveringen	6		Maskinen fyldes	20
	Ved installationen	6		Overkurv	20
	I daglig brug	7		Underkurv	20
	Hvis der opstår skader	7		Bestikkurv	21
	Ved bortskaffelse	7		Bestikskuffe	21
	Dørlås	9		Hylde	22
	Miljøbeskyttelse	10		Stave til at klappe	22
	Emballage	10		Holder til smådele	22
	Gamle apparater	10		Knivhylde	23
	Lær apparatet at kende	11		Bagepladesprøjtehoved	23
	Eco tørring	11		Maskinen tømmes	24
	Betjeningspanel	11		Kurvehøjde indstilles	24
	Indvendige side af apparater	11		Opvaskemiddel	25
	Infotaste	12		Påfyldning af opvaskemiddel	26
	Tidsindstilling	12		Kombi-opvaskemiddel	27
	Første ibrugtagning	13		Programoversigt	28
	Indstillinger	14		Valg af program	29
	Afkalkningsanlæg /			Henvisninger til testinstitutter	29
	Specialsalt	16		Ekstrafunktioner	30
	Hårdhedstabel	16		Tidsbesparelse (VarioSpeedPlus)	30
	Indstilling af afkalkningsanlæg	16		halfLoad	30
	Anvendelse af specialsalt	16		HygiejnePlus (HygienePlus)	30
	Opvaskemiddel			IntensivZone	30
	med saltkomponent	17		Ekstra tørring	30
	Afkalkning slukkes	17		Glansfuld tørring	30
	Afspændingsmiddel	18		Energy Save	30
	Mængde af afspændingsmiddel				
	indstilles	18			
	Indikator for påfyldning af				
	afspændingsmiddel slukkes	19			

	Betjening af apparatet	31
	Programdata	31
	Indstillinger ændres	31
	Aquasensor	31
	Tidsindikator	31
	Sensorindstilling	32
	Ekstra tørring	32
	Ecoprognose	32
	AutoPower Off	32
	EmotionLight	32
	Front display	33
	Timelight	33
	Infolight	33
	Startprogram ændres	33
	Signal lydstyrke	33
	Tastelydstyrke	33
	Børnesikring	33
	Eco tørring	34
	Velkomst	34
	Fabriksindstilling	34
	Tænde for apparatet	34
	Valg af tidspunkt	35
	Programslut	35
	Slukke for apparatet	35
	Afbrydelse af program	35
	Afbrydelse af program	36
	Programskift	36

	Rengøring og pleje	36
	Opvaskemaskinens generelle tilstand	36
	Maskinpleje	37
	Specialsalt og afspændingsmiddel	38
	Sier	38
	Spulearme	39

	Hvad skal jeg gøre, hvis der opstår en fejl?	39
	Fejlmelding	39
	Afløbspumpe	40
	Fejltabel	41

	Kundeservice	50
---	-------------------------------	-----------

	Opstilling og tilslutning	50
	Leveringsomfang	50
	Sikkerhedshenvisninger	50
	Leverance	51
	Tekniske data	51
	Opstilling	51
	Tilslutning afløb	51
	Rentvandstilslutning	52
	Varmtvandstilslutning	52
	Elektrisk tilslutning	53
	Demontering	53
	Transport	54
	Frostsikkerhed (Tøm maskinen)	54



Bestemmelsesmæssig brug

- Dette apparat er beregnet til brug i den private husholdning og de huslige omgivelser.
- Brug kun opvaskemaskinen i husholdningen og kun til det fastlagte formål: Opvask af husholdningsservice.
- Denne opvaskemaskine er beregnet til anvendelse i op til en maksimal højde på 4000 m over havets overflade.



Sikkerheds-henvisninger

Dette apparat kan benyttes af børn fra en alder af 8 år og af personer med reducerede fysiske, sensoriske eller mentale evner eller manglende erfaring eller viden, hvis de er under opsig af en person, der er ansvarlig for deres sikkerhed, eller hvis de er blevet instrueret i sikker brug af apparatet og har forstået de farer og risici, der kan være forbundet med brugen af apparatet.

Børn må ikke bruge apparatet som legetøj. Rengøring og vedligeholdelse må ikke udføres af børn, med mindre de er over 8 år gamle og er under opsig.

Børn, som er under 8 år, skal altid befinde sig på sikker afstand af apparatet og dets tilslutningsledning.

Før apparatet tages i brug

Læs brugsanvisningen og monteringsvejledningen grundigt! De indeholder vigtige oplysninger om opstilling, brug og vedligeholdelse af apparatet.

Opbevar alle dokumenterne til senere brug, og giv dem videre til en evt. senere ejer.

Brugsanvisningen kan downloades gratis fra vores internetside. Den pågældende internetadresse findes på bagsiden af denne brugsanvisning.

Ved leveringen

1. Kontrollér straks emballage og opvaskemaskine for transportskader. Tag ikke apparatet i drift, hvis det er beskadiget. Kontakt leverandøren.
2. Bortskaf emballagematerialet iht. gældende forskrifter.
3. Emballage og dens enkelte dele er ikke legetøj for børn. Der er fare for kvælning som følge af foldekartoner og folie.

Ved installationen

- Vær opmærksom på, at bagsiden på opvaskemaskinen ikke er frit tilgængelig efter installationen (berøringsbeskyttelse som følge af varm overflade).
- Udfør opstilling og tilslutning iht. installations- og monteringsvejledningen.
- Opvaskemaskinen skal være afbrudt fra strømnettet under installationen.
- Kontrollér at jordledningssystemet for den elektriske husinstallation er installeret forskriftsmæssigt.
- De elektriske tilslutningsbetingelser skal være i overensstemmelse med angivelserne på opvaskemaskinens typeskilt

33.

- Beskadiges nettilslutningsledningen på dette apparat, skal den erstattes af en speciel tilslutningsledning. For at undgå farer må denne kun købes hos kundeservice.
- Skal opvaskemaskinen indbygges i et højskab, skal denne fastgøres korrekt.
- Indbygges opvaskemaskinen under eller over andre husholdningsapparater, følges informationerne vedr. indbygning i kombination med en opvaskemaskine, der findes i monteringsvejledningen til de pågældende apparater.
- Følg stadigvæk monteringsvejledningerne til opvaskemaskinen for at sikre, at alle apparater fungerer, som de skal.
- Findes der ingen informationer eller indeholder monteringsvejledningen ingen tilsvarende anvisninger, kontaktes producenten af disse apparater for at sikre, at opvaskemaskinen kan indbygges over eller under disse apparater.
- Kan du ikke få fat på informationer fra producenten, må opvaskemaskinen ikke indbygges over eller under disse apparater.

- Indbygges en mikrobølgeovn over opvaskemaskinen, kan denne blive beskadiget.
- Montér indbygningsmodeller eller integrerbare modeller kun ind under gennemgående arbejdsplader, der er skruet fast med skabene ved siden af for at sikre en god stabilitet.
- Installér ikke apparatet i nærheden af varmekilder (radiatorer, varmelegemer, ovne eller andre varmeproducerende apparater) og montér den ikke under et kogefelt.
- Bemærk, at isolationen på opvaskemaskinens tilslutningsledning kan smelte ved varmekilder (for eksempel varmeinstallation / varmtvandsinstallation) eller varme apparatdele. Opvaskemaskinens tilslutningsledning må aldrig komme i kontakt med varmekilder eller varme apparatdele.
- Når apparatet er opstillet, skal netstikket være frit tilgængeligt. → "*Elektrisk tilslutning*" på side 53
- På nogle modeller: Kunststofhuset på vandtilslutningen indeholder en elektrisk ventil. I tilløbsslangen findes elektriske tilslutningsledningerne.

Skær ikke tilløbsslangen over. Dyp ikke kunststofhuset i vand.

I daglig brug

Overhold sikkerhedshenvisningerne og brugshenvisningerne på emballagerne til rengøringsprodukter og afspændingsprodukter.

Hvis der opstår skader

- Reparationer og indgreb i apparatet må kun gennemføres af fagfolk. Dette kræver, at apparatet er afbrudt fra strømnettet. Slå sikringen fra eller træk netstikket ud. Luk for vandhanen.
- Ved beskadigelser, især på betjeningspanelet (revner, huller, udbrækkede taster), eller forringelse af dørfunktionen må apparatet ikke længere bruges. Slå sikringen fra eller træk netstikket ud. Luk for vandhanen, ring til kundeservice.

Ved bortskaffelse

1. Gør udtjente apparater ubrugelige med det samme for at udelukke senere uheld.
2. Bortskaf apparatet iht. gældende forskrifter.

Advarsel

Kvæstelsesfare!

- Opvaskemaskinen bør kun åbnes i kort tid til påfyldning og tømning for at undgå kvæstelser (f. eks. some følge af snubling).
- Knive og andet køkkengrej med skarpe spidser skal anbringes i bestikkurven* [28] med spidserne nedad eller lægges vandret på knivhylden* hhv. i bestikskuffen* [21].
- Man må hverken sætte eller stille sig på den åbne dør.
- Sørg for, at kurvene ikke fyldes for meget op på gulvmodellerne. Apparatet kan vippe.
- Står apparatet ikke i en niche, hvorved en sidevæg er tilgængelig, skal dørens hængsler beklædes i siden af sikkerhedsmæssige grunde (fare for kvæstelser). Afdækningerne fås som specialtilbehør hos kundeservice eller den autoriserede forhandler.

* afhængigt af din opvaskemaskines udstyrsvariante

Advarsel

Fare for eksplosion!

Kom ikke opløsningsmiddel i opvaskerummet. Det er fare for eksplosion.

Advarsel

Fare for skoldning!

Åben døren forsigtigt under programforløbet. Der er fare for, at varmt vand sprøjter ud af apparatet.

Advarsel

Fare for børn!

- Brug børnesikringen efter behov.
- Tillad ikke børn at lege med eller betjene apparatet.
- Opvaskemiddel og afspændingsmiddel skal opbevares uden for børns rækkevidde. Disse kan føre til ætsninger i mund, svælg og øjne eller til kvælning.
- Sørg for at holde børn væk fra opvaskemaskinen, når den er åben. Der kan være små ting i opvaskemaskinen, som børn kan sluge, og vandet i det indvendige rum er ikke drikkevand, det kan indeholde opvaskemiddelrester.
- Sørg for, at børn ikke stikker fingrene ned i opvaskemiddeltablettens beholder [24]. Små fingre kan komme i klemme i revnerne.

- Er apparatet monteret i et højskab, skal man passe på, at børn ikke får fingrene i klemme eller på anden måde kommer til skade mellem apparatets dør og den underliggende skabsdør, når apparatdøren åbnes og lukkes.
- Børn kan komme til at spærre sig inde i apparatet (fare for kvælning) eller komme i en anden farlig situation. Derfor skal man gøre følgende ved udtjente apparater: Træk stikket ud, klip netkablet over og smid den væk. Ødelæg dørlåsen, så døren ikke kan lukkes mere.

Børnesikring (dørlås) *

Børnesikringen (dørlås) beskytter børn mod mulige farer, der opstår i forbindelse med opvaskemaskinen.

⚠ Advarsel

Fare for kvælning!

Børn kan lukke sig inde i opvaskemaskinen og blive kvælt. Luk altid lågen helt, før du går væk fra opvaskemaskinen.

Sådan aktiveres børnesikringen (dørlås):

1. Træk snippen til børnesikringen hen mod dig selv (1).
 2. Luk døren (2).
- Børnesikringen er aktiveret.

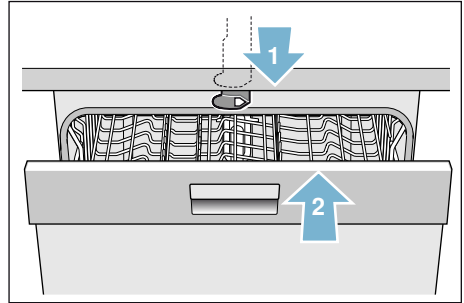

Sådan åbnes døren med aktiveret børnesikring (dørlås):

1. Tryk snippen til børnesikringen til højre (1).
2. Åbn døren (2).

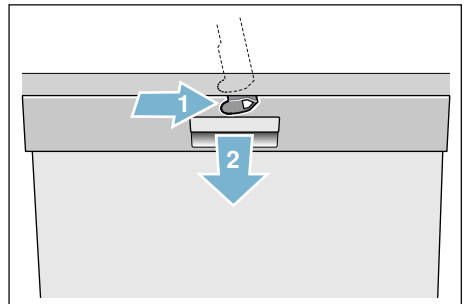

Sådan deaktiveres børnesikringen (dørlås):

1. Tryk snippen til børnesikringen til højre (1).
 2. Skub snippen til børnesikringen bagud (2).
- Børnesikringen er deaktiveret.

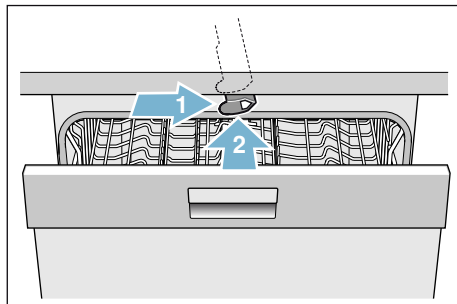

* afhængigt af din opvaskemaskines udstyrsvariante

Miljøbeskyttelse

Både emballagen til nye apparater og gamle apparater indeholder værdifulde råstoffer og genbrugelige materialer.

Sortér de enkelte dele, før de bortskaffes.

Informér dig om akutte bortskaffelsesmuligheder hos din forhandler eller de offentlige myndigheder.

Emballage

Alle apparatets kunstofdele er kendetegnet med internationalt standardiserede forkortelser (f. eks. „PS“ polystyrol). Dette gør det muligt at sikre en rensorteret recycling af plastaffaldet ved apparatets bortskaffelse.

Læs og overhold sikkerhedshenvisningerne under „Ved levering“ → Side 6.

Gamle apparater

Læs og overhold sikkerhedshenvisningerne under „Ved bortskaffelse“ → Side 7.



Dette apparat er mærket iht. det europæiske direktiv 2012/19/EU om affald af elektriske og elektroniske produkter (waste electrical and electronic equipment – WEEE). Dette direktiv indeholder bestemmelser mht. returnering og recycling af gamle apparater, der gælder i hele EU-området.



Lær apparatet at kende

Illustrationer av betjeningspanelet og den indvendige side af apparatet befinder sig forrest i omslaget. I teksten henvises til de enkelte positioner.

Eco tørring

Din opvaskemaskine er udstyret med funktionen Eco tørring. Har du valgt programmet Eco 50°, åbner døren automatisk, når programmet er færdigt. Du kan tænde eller slukke for Eco tørringen → "Betjening af apparatet" på side 31.

Betjeningspanel

Se billede → Side 2

- 1 TÆND/SLUK-bryter.
- 2 Programtaster**
- 3 Info-taste Info 3 sec.
- 4 Indikatorvindue foroven
- 5 Indikator for påfyldning af afspændingsmiddel
- 6 Indikator for påfyldning af salt
- 7 Indstillingstaster
- 8 Udskydelse af starttid
- 9 Ekstrafunktioner/programtaster **
- 10 START-taste
- 11 Taste < >
- 12 Dørgreb
- 13 Front display*

* afhængigt af din opvaskemaskines udstyrsvariante

** antal afhængigt af din opvaskemaskines udstyrsvariante

Indvendige side af apparater

Se billede → Side 2



- 20 Indvendig belysning *
- 21 Bestikskuffe *
- 22 Øverkurv
- 23 Øverste spulearm
- 24 Opvaskemiddeltablettens beholder
- 25 Nederste spulearm
- 26 Forrådsbeholder til salt
- 27 Sier
- 28 Bestikskuffe *
- 29 Underkurv
- 30 Forrådsbeholder til afspændingsmiddel
- 31 Sæbeautomat
- 32 Låsepal til sæbeautomat
- 33 Typeskilt

* afhængigt af din opvaskemaskines udstyrsvariante

da Lær apparatet at kende

Infotaste Setup 3 sek.



Med infotasten  Setup 3 sek. vises yderligere programinformationer.

1. Tryk på infotasten  Setup 3 sek. .
2. Tryk på programknappen.
Informationer om det valgte program vises i indikatorvinduet foroven .
3. Forlad ved at trykke på infotasten  Setup 3 sek. .

Tidsindstilling

Ved første ibrugtagning starter klokkeslættet kl. 12:00.

Sådan indstilles klokkeslættet:

1. Åbn døren.
2. Tænd for Tænd/Sluk-bryteren .
3. Tryk på infotasten  Setup 3 sek. i 3 sekunder, til følgende tekst fremkommer i indikatorvinduet foroven
Bladr med < >
Indstil med - +
Forlad med Setup 3 sek.
4. Tryk på tasten > igen og igen, til Tidsindstilling fremkommer i indikatorvinduet foroven .
5. Indstil med indstillingstasterne + - . Trykkes på indstillingstasterne + - i længere tid, ændres indstillingsværdierne i trin à 10 minutter.
6. Hold infotasten  Setup 3 sek. nede i 3 sekunder.

Den indstillede værdi er gemt i apparatet.

Bemærk: Hvis apparatet har været uden strøm i længere tid, starter klokkeslættet kl. 12:00. Indstil klokkeslættet.

Første ibrugtagning

Når opvaskemaskinen tændes første gang, springes direkte til indstillingerne første ibrugtagning. I indikatorvinduet foroven  fremkommer følgende tekst:

Bladr med < >

Indstil med - +





Forlad med Setup 3 sec.

I efterfølgende tabel ses indstillingerne, der skal gennemføres i forbindelse med den første ibrugtagning.

Indstillinger Første ibrugtagning	Fabriksindstilling	Informationstekst ved tryk på infotasten  <small>Setup 3 sec.</small>
Sprog/Language	Deutsch	Sprogvalg
Tidsformat	24 t	12 t eller 24 t.
Tidsindstilling	12:00	Indstilling af aktuelt klokkeslæt.
Vandets hårdhedsgrad	°dH 13-16 middel	Indstilling af vandets hårdhed Ved brug af multitabs, vælg laveste trin.
Tilsæt. af afsp.middel	Trin 5	Mængden af afsp.middel har indflydelse på tørringen. Bruges der multitabs, så vælg trin 0.
Vandtilslutning *	Koldt vand	Tilslutning til varmt vand (40-60°C) eller koldt vand (<40°C) mulig.

* afhængigt af din opvaskemaskines udstyrsvariante

Sådan ændres indstillingen:

1. Tryk på tasten >  igen og igen, til den ønskede indstilling fremkommer.
2. Indstil med indstillingstasterne + - .
3. Hold infotasten   nede i 3 sekunder.



Den indstillede værdi er gemt i apparatet.





da Lær apparatet at kende

Indstillinger

Opvaskemaskinen er forindstillet med bestemte indstillinger for at gøre det nemmere for dig. Du kan ændre denne fabriksindstilling.

Sådan ændres indstillingen:

1. Åbn døren.
2. Tænd for Tænd/Sluk-bryteren .
3. Tryk på infotasten  i 3 sekunder, til følgende tekst fremkommer i indikatorvinduet foroven :
Bladr med < >
Indstil med - +
Forlad med Setup 3 sek.

4. Tryk på tasten  i 11 igen og igen, til den ønskede indstilling fremkommer.
5. Indstil med indstillingstasterne + - .
6. Hold infotasten   nede i 3 sekunder.

Den indstillede værdi er gemt i apparatet.

Du har mulighed for at stille alle ændrede indstillinger tilbage igen til de oprindelige fabriksindstillinger.

Bemærk: Stilles opvaskemaskinen tilbage til fabriksindstillingerne, springes direkte til indstillingerne første ibrugtagning.

Indstilling	Fabriksindstilling	Informationstekst ved tryk på infotasten 
Tidsindstilling	12:00	Indstilling af aktuelt klokkeslæt.
Tidsformat	24 t	12 t eller 24 t.
Tidsindikator	Klokkeslæt.	Visning af program slut som "Klar om" eller "Klar kl.".
Sprog/Language	Deutsch	Sprogvalg
Vandets hårdhedsgrad	°dH 13–16 middel	Indstilling af vandets hårdhed Ved brug af multitabs, vælg laveste trin.
Tilsæt. af afsp.middel	Trin 5	Mængden af afsp.middel har indflydelse på tørringen. Bruges der multitabs, så vælg trin 0.
Sensorindstilling	Standard	Tilpasning af tilsmudsningssensor for optimalt opvaskeresultat.
Ekstratørring	Inaktiveret	Optimeret tørring, til glas og plastdele.
Vandtilslutning *	Koldt vand	Tilslutning til varmt vand (40-60°C) eller koldt vand (<40°C) mulig.
Ecoprognose	Inaktiveret	Visning af vand- og energiforbrug.
Auto Power Off	Efter 1 minut	Maskinen slukker automatisk, når programmet er færdigt.
emotionLight *	Aktiveret	Indvendig belysning.
Front display *	Aktiveret	Front display kan fravælges.

* afhængigt af din opvaskemaskines udstyrsvariante

Indstilling	Fabriksindstilling	Informationstekst ved tryk på infotasten  <small>5 sek.</small>
Timelight *	Aktiveret	Når programmet kører, vises programinformationer på gulvet.
Infolight *	Aktiveret	Lysindikationen betyder at et program er i gang.
Startprogram	Eco 50°	Når maskinen tændes, vises det senest valgte program.
Signal lydstyrke *	Trin 2	Lydstyrke for signal ved programslut.
Tastelydstyrke	Trin 2	Lydstyrke ved betjening af tasterne.
Børnesikring *	Inaktiveret	Aktiveret børnesikring vanskeliggør åbning af lågen.
Eco tørring *	Aktiveret	Automatisk døråbning ved programslut.
Velkomst	Aktiveret	Logoet der vises, når maskinen tændes, kan fravælges.
Fabriksindstilling	Bekræft/Tilbage	Gendan til fabriksindstilling.
* afhængigt af din opvaskemaskines udstyrsvariante		

Afkalkningsanlæg / Specialsalt

For gode opvaskresultater har opvaskemaskinen brug for blødt, dvs. kalkfattigt vand, da der ellers aflejres kalkrester på servicet og på den indvendige beholder. Postevandet over 7° dH (1,2 mmol/l) skal afkalkes. Dette sker ved hjælp af salt (regenereringssalt) i opvaskemaskinens afkalkningsanlæg. Indstillingen og dermed den nødvendige mængde salt afhænger af postevandets hårdhedsgrad (se efterfølgende hårdhedstabel for vandet).



Hårdhedstabel

Vandets hårdhedsgrad °dH	Hårdhedsgrad	mmol/l	Maskinens indstillingsværdi
0-6	blød	0-1,1	0-6
7-8	blød	1,2-1,4	7-8
9-10	middel	1,5-1,8	9-10
11-12	middel	1,9-2,1	11-12
13-16	middel	2,2-2,9	13-16
17-21	hård	3,0-3,7	17-21
22-30	hård	3,8-5,4	22-30
31-50	hård	5,5-8,9	31-50

Indstilling af afkalkningsanlæg

Saltilsætningsmængden kan indstilles fra **0** til **50** °dH. Salt er ikke nødvendig ved indstillingsværdien **0-6**.

Sådan indstilles afkalkningsanlægget:

1. Kontakt det lokale vandværk for at finde ud af postevandets hårdhedsgrad.
2. Det nødvendige trin fremgår af vandets hårdhedstabel.
3. Åbn døren.
4. Tænd for Tænd/Sluk-bryteren [1].
5. Tryk på infotasten  [3] i 3 sekunder, til følgende tekst fremkommer i indikatorvinduet foroven [4]:
Bladr med < >
Indstil med - +
Forlad med Setup 3 sek.
6. Tryk på tasten [11] igen og igen, til vandets hårdhedsgrad fremkommer i indikatorvinduet foroven [4].
7. Indstil med indstillingstasterne **+ -** [7].
8. Hold infotasten  [3] nede i 3 sekunder.

Den indstillede værdi er gemt i apparatet.

Anvendelse af specialsalt

Så snart indikatoren for påfyldning af salt [6] lyser i betjeningspanelet eller der opfordres hertil i front displayet * [13] bør der påfyldes specialsalt. Salt skal altid påfyldes umiddelbart før apparatet tændes. Derved opnås, at overløbende saltopløsning skylles ud med det samme, hvorved opvaskebeholderen ikke korroderer.

Pas på!

Opvaskemiddel ødelægger afkalkningsanlægget! Fyld aldrig opvaskemiddel i forrådsbeholderen til specialsalt.

Sådan påfyldes specialsalt:

1. Åbn skrulåsen på forrådsbeholderen [26].
2. Fyld forrådsbeholderen med vand (kun nødvendigt ifm. første ibrugtagning).
3. Påfyld specialsalt som vist på billedet (**brug hverken spisesalt eller tabs**).
Derved fortrænges vand og løber ud.

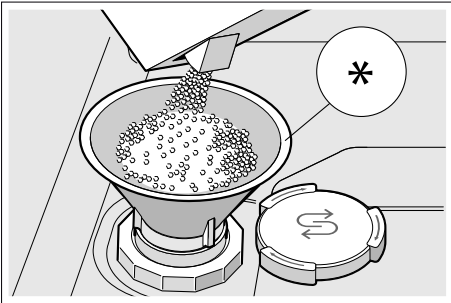

* afhængigt af din opvaskemaskines udstyrsvariante

Anvendelse af opvaskemidler med saltkomponent



Anvendes kombinerede opvaskemidler med saltkomponent, har man normalt ikke brug for specialsalt indtil en vandhårdhed på 21° dH (37° fH, 26° Clarke, 3,7 mmol/l). Ved hårdhedsgrader over 21° dH skal der bruges specialsalt.

Indikator for påfyldning af salt/afkalkningsanlæg slukkes

Skulle indikatoren for påfyldning af salt [6] i betjeningspanelet eller teksten i indikatorvinduet foroven [4] (Der er salt nok til x gange opvask) irritere, når der bruges kombinerede opvaskemidler med saltkomponent, kan indikatorerne slukkes.

Gør som beskrevet under „Indstilling af afkalkningsanlæg“ og stil værdien på **0-6**. Dermed er afkalkningsanlæg og indikator for påfyldning af salt slukket.

Afspændingsmiddel

Så snart indikatoren for påfyldning af afspændingsmiddel  lyser i betjeningspanelet eller der opfordres i front displayet *  bør der påfyldes afspændingsmiddel. Afspændingsmidlet bruges til at sikre pletfrit service og klare glas. Anvend kun afspændingsmiddel til husholdningsopvaskemaskiner. Kombinerede opvaskemidler med afspændingsmiddelkomponent kan kun anvendes indtil en vandhårdhed på 21° dH (37° fH, 26° Clarke, 3,7 mmol/l). Ved hårdhedsgrader over 21° dH skal der bruges afspændingsmiddel.

* afhængigt af din opvaskemaskines udstyrsvariante

Sådan påfyldes afspændingsmiddel:

1. Åbn forrådsbeholderen ; tryk på lasken på låget (1) og løft det (2).

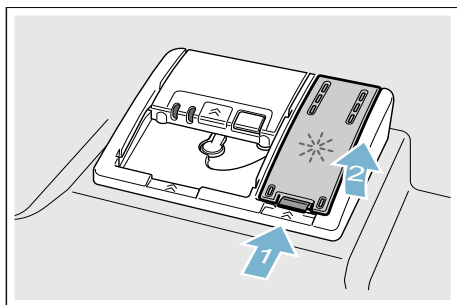

2. Påfyld afspændingsmiddel indtil „max.“ tegn.

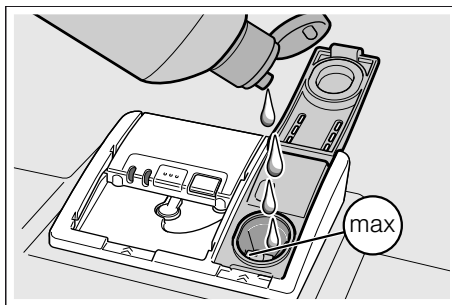



3. Luk låget.
Låget falder hørbart i hak.
4. Spildt afspændingsmiddel fjernes med en klud.
Dette forhindrer stor skumdannelse, næste gang der vaskes op.

Mængde af afspændingsmiddel indstilles

Afspændingsmidlets tilsætningsmængde kan indstilles fra **0** til **6**. Stil tilsætningsmængden af afspændingsmiddel på **5** for at få et meget godt tørreresultat. Ændre kun afspændingsmiddel mængden, hvis der er striber eller vandpletter på servicet. Indstil et lavere trin for at undgå striber. Indstil et højere trin for at undgå vandpletter.

Sådan indstilles afspændingsmiddelmængden:

1. Åbn døren.
2. Tænd for Tænd/Sluk-bryteren [1].
3. Tryk på infotasten  [3] i 3 sekunder, til følgende tekst fremkommer i indikatorvinduet foroven [4]:
Bladr med < >
Indstil med - +
Forlad med Setup 3 sek.
4. Tryk på tasten >[1] igen og igen, til tilsætning af afspændingsmiddel fremkommer i indikatorvinduet foroven [4].
5. Indstil med indstillingstasterne + - [7].
6. Hold infotasten  [3] nede i 3 sekunder.

Den indstillede værdi er gemt i apparatet.

Indikator for påfyldning af afspændingsmiddel slukkes

Skulle indikatoren for påfyldning af afspændingsmiddel [5] i betjeningspanelet eller teksten i front displayet * [13] (Der er afsp.middel til x gange opvask) irritere, når der bruges kombinerede opvaskemidler med afspændingsmiddelkomponent, kan indikatorerne slukkes.

Gør som beskrevet under „Indstil mængde afspændingsmiddel“ og indstil trin 0.

* afhængigt af din opvaskemaskines
udstørsvariante

Service

Ikke egnet

- Bestik og service af træ.
- Fine dekorationsglas, kunsthåndværk (service) og antikt service. Disse dekorationer kan ikke tåle opvaskemaskine.
- Ikke varmeresistente kunststofdele.
- Kobber og tinservice.
- Service, der er snavset til med aske, voks, smørefedt eller farve.

Dekorert porcelæn, aluminiums- og sølvdele kan misfarves og blegne, hvis de vaskes i opvaskemaskinen. Også nogle glassorter (som f.eks. genstande af krystalglas) kan blive matte efter flere gange opvask.

Skader på glas og service

Årsager:

- Glastype og glasfremstillingsproces.
- Opvaskemidlets kemiske sammensætning.
- Opvaskeprogrammets vandtemperatur.

Anbefaling:

- Anvend kun glas og porcelæn, der af producenten er mærket til at kunne tåle opvaskemaskine.
- Brug et opvaskemiddel, der er kendetegnet som serviceskånende.
- Tag glas og bestik så hurtigt som muligt ud af opvaskemaskinen efter programslut.

Maskinen fyldes

1. Fjern grove madrester. Det er ikke nødvendigt at forskylle servicet under rindende vand.
2. Placér servicet i maskinen på en sådan måde, at
 - det står sikkert og ikke kan vælte.
 - alle beholdere stilles med åbningen nedad.
 - dele med buer eller fordybninger står på skrå, så vandet kan løbe af.
 - det ikke forhindrer de to spulearmenes [23] og [25] drejning.

Meget små servicedele må ikke sættes i maskinen, da de nemt kan falde ud af kurvene.

Overkurv

Sæt kopper og glas i overkurven [22].

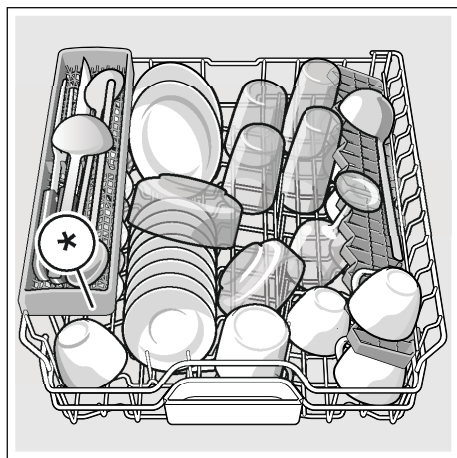

* afhængigt af din opvaskemaskines udstyrsvariante

Bemærk: Servicedele må ikke rage ud over tab-opfangningsskålen [24]. Disse kan blokere låget til opvaskemiddel, og det åbnes ikke fuldstændigt

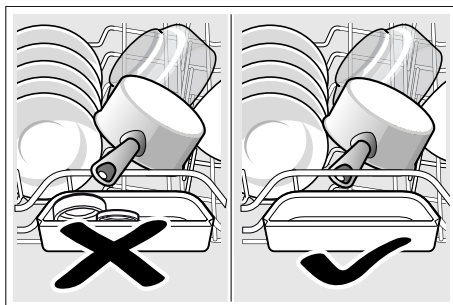

Underkurv

Sæt gryder og tallerkener i underkurven [29].

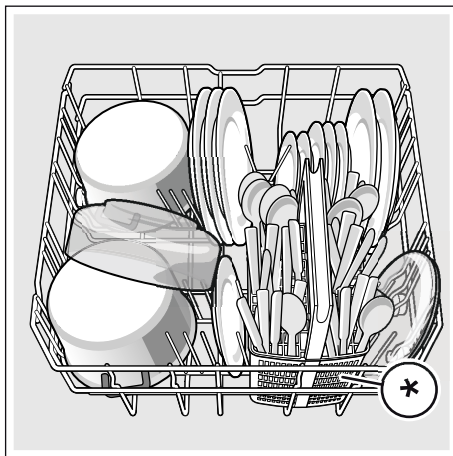

* afhængigt af din opvaskemaskines udstyrsvariante

Tip: Meget snavset service (gryder) bør placeres i underkurven. Der opnås et bedre opvaskeresultat på grund af den stærkere vandstråle.

Tip: Yderligere eksempler på, hvordan du bedst fylder opvaskemaskinen din, findes på vores internetside. Disse kan downloades gratis. Den passende internetadresse findes på bagsiden af denne brugsvejledning.

Bestikkurv *

Sæt altid bestik usorteret med den spidse side nedad i bestikkurven *.

Placér lange, spidse dele og knive på knivhylden * for at undgå kvæstelser.

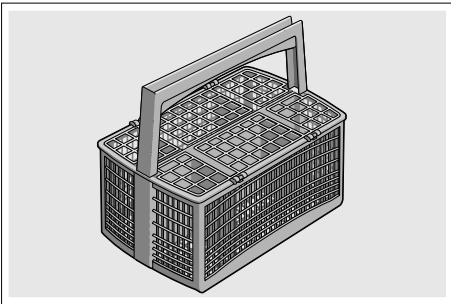

* afhængigt af din opvaskemaskines udstyrsvariante

Bestikskuffe *

Placér bestikket i bestikskuffen **21** som vist på billedet. Sorteret placering gør det nemmere at tage det ud igen efter opvasken.

Bestikskuffen kan tages ud.

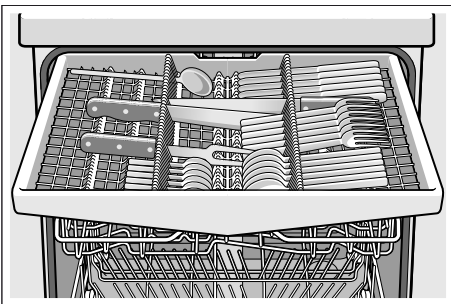

Afhængigt af din opvaskemaskines udstyrsvariante kan hylderne i siden klappes ned for at få mere plads til høje bestikdele. De forreste staverækker kan klappes om, så bredere greb kan sættes i.

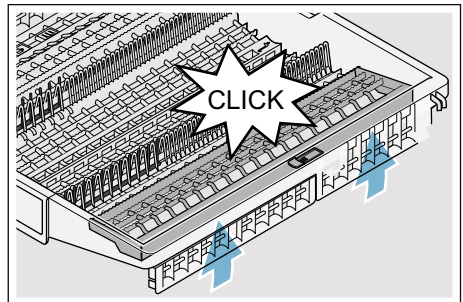
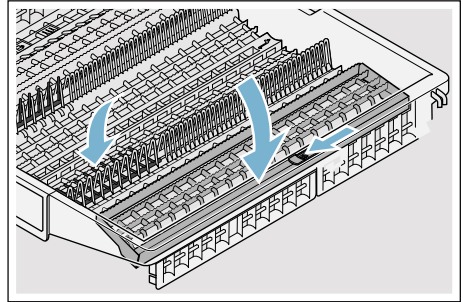

* afhængigt af din opvaskemaskines udstyrsvariante

Hylde *

Hylde og rummet derunder kan du bruge til små kop og glas eller til større bestikdele som f.eks. kogeskeer eller serveringsbestik. Har du ikke brug for hylde, kan den klappes op.

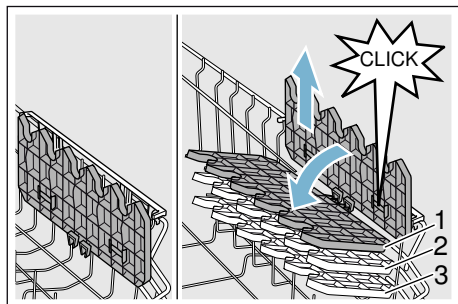

* Afhængigt af din opvaskemaskines udstyrsvariante kan hylde indstilles i 3 forskellige højder.

Sådan indstilles hylde i højden:

1. Stil hylde lodret og træk den op.
2. Skub hylde i et let skrå stilling ned i den ønskede højde (1, 2 eller 3).
3. Tryk hylde på plads. Hylde falder hørbart i hak.

Stave til at klappe *

* Afhængigt af din opvaskemaskines udstyrsvariante kan staverne klappes om. Det gør det muligt at sætte gryder, skåle og glas bedre på plads.

Sådan klappes staverne om:

1. Tryk armen fremad (1).
2. Klap staverne om (2).

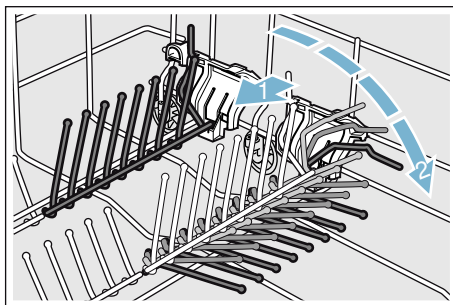

Holder til smådele *

* Afhængigt af din opvaskemaskines udstyrsvariante er overkurven udstyret med holdere til smådele. Holderne til smådele bruges til at fastgøre lette kunststofdele.

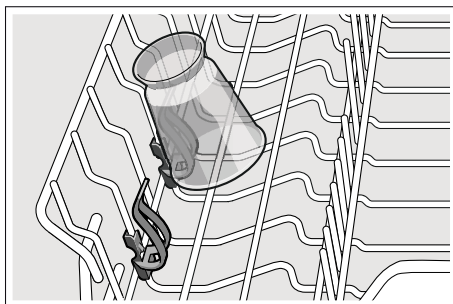

Knivhylde *

* Afhængigt af din opvaskemaskines udstyrsvariante er overkurven udstyret med en knivhylde. I knivhylden kan du placere lange knive og andet køkkengrej.

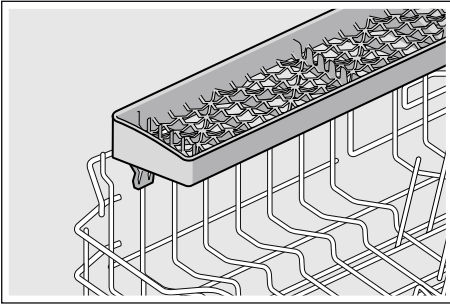

Bagepladesprøjtehed * *

* afhængigt af din opvaskemaskines udstyrsvariante

Store plader eller gitre samt tallerkner (gourmettallerkner, pastatallerkner, dekorationstallerkner) rengøres ved hjælp af dette sprøjtehed.

Sådan sættes sprøjtehedet i:

1. Tag overkurven [22] ud .
2. Sæt sprøjtehedet i som vist på billedet og drej det til højre. Sprøjtehedet er faldet i hak.

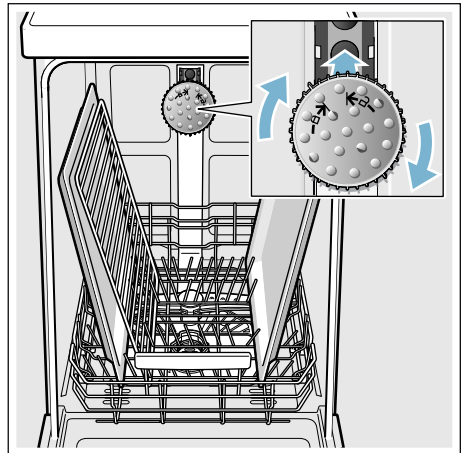

Pladerne bør placeres som vist på billedet, så sprøjtestrålen kan nå alle delene (maks 2 bageplader og 2 gitre).

Bemærk: Sørg for, at opvaskemaskinen altid bruges sammen med overkurv [22] eller bagepladesprøjtehed.

Maskinen tømmes

For at undgå at vanddråber fra den øverste kurv drypper ned på servicet i den nederste kurv, anbefales det at tømme apparatet nedefra og opad.

Tip: Varmt service er stødfølsomt! Lad det derfor afkøle i opvaskemaskinen efter programslut, til man problemløst kan tage fat i det.

Bemærk: Efter programslut kan der være vanddråber på den indvendige side af apparatet. Dette har ingen indflydelse på tørringen af servicet.

Kurvehøjde indstilles *

* afhængigt af din opvaskemaskines udstyr

Overkurven [22] kan justeres i højden, hvis det ønskes, for at skaffe mere plads til højt service i over- eller underkurven.

Apparatets højde 81,5 cm

Med bestikkurv	Overkurv	Underkurv
Trin 1 maks ø	22 cm	31 cm
Trin 2 maks ø	24,5 cm	27,5 cm
Trin 3 maks ø	27 cm	25 cm

Med bestikskuffe	Overkurv	Underkurv
Trin 1 maks ø	16 cm	31 cm
Trin 2 maks ø	18,5 cm	27,5 cm
Trin 3 maks ø	21 cm	25 cm

Apparatets højde 86,5 cm

Med bestikkurv	Overkurv	Underkurv
Trin 1 maks ø	24 cm	34 cm
Trin 2 maks ø	26,5 cm	30,5 cm
Trin 3 maks ø	29 cm	28 cm

Med bestikskuffe	Overkurv	Underkurv
Trin 1 maks ø	18 cm	34 cm
Trin 2 maks ø	20,5 cm	30,5 cm
Trin 3 maks ø	23 cm	28 cm

Sæt store tallerkner med en diameter op til 31/34* cm ind i underkurven [29] som vist på billedet.

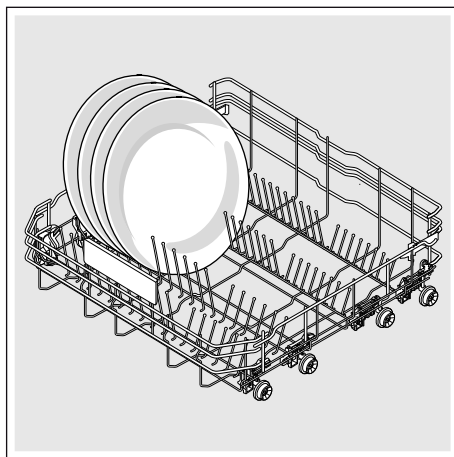

* afhængigt af din opvaskemaskines udstyrsvariante

Overkurv med arme i siden

1. Træk overkurven 22 ud.
2. Hold fast i overkurven i siden ved den øverste kant.
Dette forhindrer, at den falder rykagtigt nedad, i det næste trin.
3. **Sænke** overkurven; tryk de to arme til venstre og højre på den udvendige side af kurven indad. Overkurven sænkes.

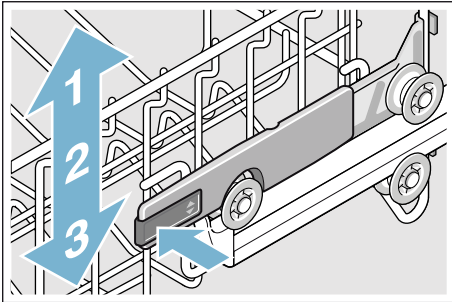

4. **Løfte** overkurven; tag fat i overkurven i den øverste kant og løft den.
5. Sikr, at overkurven ligger i den samme højde på begge sider.
6. Skub overkurven ind.

Overkurv med øverste og nederste rullepar

1. Træk overkurven 22 ud.
2. Tag overkurven ud.
3. Fastgør overkurven på de øverste (trin 3) eller nederste (trin 1) ruller igen.

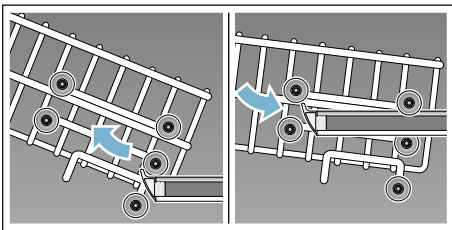

4. Skub overkurven ind.

Opvaskemiddel

Du kan bruge opvaskemiddeltabletter samt pulverformede eller flydende opvaskemidler til opvaskemaskinen, men undgå under alle omstændigheder opvaskemiddel til håndvask. Doseringen tilpasses individuelt med maskinopvaskemiddel i pulverform eller flydende form, afhængigt af, hvor snavset servicet er. Tabs indeholder en tilstrækkelig stor mængde virksomme stoffer, der kan klare enhver form for opvask. Moderne, effektive opvaskemidler bruger især en lav alkalisk opskrift med fosfat og enzymer. Enzymer nedbryder stivelse og opløser æggehviter. Til fjernelse af farvede pletter (f.eks. te, ketchup) bruges især blegemiddel på basis af ilt.

Bemærk: Følg ubetinget henvisningerne på opvaskemidlernes emballage for at opnå et godt opvaskeresultat! Yderligere spørgsmål om opvaskemidler bedes rettet til serviceafdelingen hos den enkelte opvaskemiddelproducent.

Advarsel

Fare for kvæstelser og tingskader, hvis sikkerhedshenvisningerne på opvaske- og afspændingsmidlerne ikke overholdes!

Overhold altid sikkerhedshenvisningerne på opvaske- og afspændingsmidlerne.

Påfyldning af opvaskemiddel

1. Er sæbeautomaten [31] endnu lukket, tryk på låsepalen [32] for at åbne den.
2. Kom kun opvaskemiddel i den tørre sæbeautomaten [31] (opvaskemiddeltabletten lægges i på tværs, ikke på højkant).
3. Dosering: se producentens henvisninger på emballagen. Brug doseringsinddelingen i sæbeautomaten.
Normalt er 20 ml–25 ml nok ved normal tilsmudsning. Bruges der tabs, er det nok med en tablet.

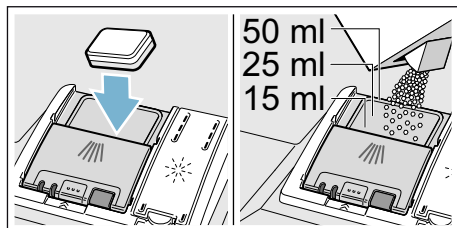

4. Luk dækslet på sæbeautomaten. Låget falder hørbart i hak.

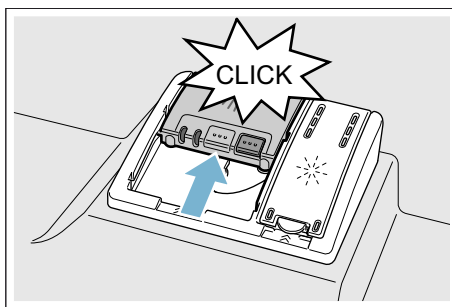

Sæbeautomaten åbner automatisk på det optimale tidspunkt, hvilket afhænger af programmet. Pulverformet eller flydende opvaskemiddel fordeles og opløses i apparatet, opvaskemiddeltabletten falder ned i opvaskemiddeltablettens beholder, hvor den opløses doseret.

Tip: Er servicet ikke så snavset, er det normalt nok at komme en smule mindre mængde opvaskemiddel end angivet. Egnede opvaske- og plejemidler kan bestilles online på vores internetside eller hos kundeservice (se bagside).

Kombi-opvaskemiddel

Udover de almindelige opvaskemidler (solo) tilbydes en række forskellige produkter med ekstrafunktioner. Disse produkter indeholder udover opvaskemiddel ofte også afspændingsmiddel og salterstatningsstoffer (3in1) og afhængigt af kombinationen (4in1, 5in1 ...) desuden ekstra komponenter som f.eks. glasbeskyttelse eller stålglans. Kombi-opvaskemidler fungerer kun indtil en bestemt hårdhedsgrad (for det meste 21 °dH). Overskrides denne grænse, må salt og afspændingsmiddel tilsættes.









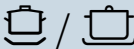

Så snart der anvendes kombinerede opvaskemidler, tilpasser opvaskeprogrammet sig automatisk, så man altid opnår det bedste opvaske- og tørreresultat.





Anvisninger

- Brug **ikke** opvaskemiddeltablettens beholder [24] som greb til overkurven, hvis der skal sættes service i maskinen efter start. Opvaskemiddeltabletten kan evt. allerede befinde sig i den, hvorved du kan komme i kontakt med den delvist opløste opvaskemiddeltablet.
- Læg **ikke** smådele til opvask i opvaskemiddeltablettens beholder [24]; det forhindrer en jævn opløsning af opvaskemiddeltabletten.
- Optimale opvaske og tørreresultater opnås ved at bruge solo-opvaskemidler i kombination med separat anvendelse af salt og afspændingsmiddel.
- Ved korte programmer kan det ske, at opvaskemiddeltabletter ikke kan udfolde deres fulde rengøringseffekt på grund af forskellig opløsningsadfærd, hvorved også uopløste opvaskemiddelrester bliver tilbage. Pulveropvaskemidler er bedst egnet til disse programmer.
- Ved programmet „Intensiv“ (ikke alle modeller) er doseringen af en opvaskemiddeltablet nok. Ved brug af pulveropvaskemiddel, kan du desuden komme en smule ekstra opvaskemiddel på indersiden af apparatdøren.
- Bruges der kombinerede opvaskemidler, kører opvaskeprogrammet som det skal, også selv om indikatoren for påfyldning af afspændingsmiddel og/eller salt lyser.
- Hvis der bruges opvaskemidler med vandopløselig beskyttelseskappe: Tag kun fat i kappen med tørre hænder, og fyld kun opvaskemidlet i et absolut tørt sæbeautomat, ellers kan det klæbe.
- Hvis du omstiller fra kombinerede opvaskemidler til solo-opvaskemidler, skal du være opmærksom på, at afkalkningsanlægget og mængden af afspændingsmiddel er indstillet på den rigtige værdi.
- Bio-/ øko-opvaskemiddel: Opvaskemiddelprodukter, der er mærket med „Bio“ eller „Øko“ bruger (af hensyn til miljøet), som regel færre mængder aktive stoffer hhv. undlader helt at bruge bestemte indholdsstoffer. Sådanne produkters rengøringseffekt kan være begrænset.

Programoversigt

I denne oversigt ses det maks. mulige antal programmer. De specielle programmer og deres placering fremgår af dit betjeningspanel.

Form for service	Tilsmudsningsart	Program	Mulige ekstrafunktioner	Programforløb
gryder, pander, robust service og bestik	fastsiddende, fastbrændte eller tørrede, stivelses- eller æggehvideholdige madrester	 /  Intensiv 70°	alle	Intensiv: Forskyl Hovedvask 70° Mellemskyl Sidste skyl 69° Tørring
blandet service og bestik	let tørrede, almindelige madrester fra husholdningen	 /  Auto 45° - 65°	alle	Sensor-optimeret: Optimeres iht. tilsmudsningsgraden vha. sensorik.
blandet service og bestik	let tørrede, almindelige madrester fra husholdningen	 / eco Eco 50°	alle	Spareprogram: Forskyl Hovedvask 50° Mellemskyl Sidste skyl 63° Tørring Eco tørring; Dør åbner automatisk. → "Betjening af apparatet" på side 31
blandet service og bestik	let tørrede, almindelige madrester fra husholdningen	 / Silence Silence 50°	IntensivZone HalfLoad HygienePlus Ekstra tørring Glansfuld tørring	Lydoptimeret: Forskyl Hovedvask 50° Mellemskyl Sidste skyl 63° Tørring
sart service, bestik, temperaturfølsomt plast og temperaturfølsomme glas	ikke fastsiddende, friske madrester	 /  Glas 40°	IntensivZone VarioSpeedPlus HalfLoad Ekstra tørring Glansfuld tørring	Særlig skånsomt: Forskyl Hovedvask 40° Mellemskyl Sidste skyl 60° Tørring
blandet service og bestik	let tørrede, almindelige madrester fra husholdningen	 /  Lyn 65°	Ekstra tørring Glansfuld tørring	Tidsoptimeret: Hovedvask 65° Mellemskyl Sidste skyl 70° Tørring

Form for service	Tilsmudningsart	Program	Mulige ekstrafunktioner	Programforløb
blandet service og bestik	let tørrede, almindelige madrester fra husholdningen	1 h 65°	Ekstra tørring Glansfuld tørring	Tidsoptimeret: Hovedvask 65° Mellemskyl Sidste skyl 70° Tørring
sart service, bestik, temperaturfølsomt plast og temperaturfølsomme glas	ikke fastsiddende, friske madrester	 /  Lyn 45°	Ekstra tørring Glansfuld tørring	Tidsoptimeret: Hovedvask 45° Mellemskyl Sidste skyl 55°
alle former for service	koldt skyl, mellemrengøring	 /  Forskyl	ingen	Koldt skyl Forskyl
-	-	 / Easy Clean Maskinpleje	ingen	Maskinpleje 70°

Valg af program

Du kan vælge et passende program, alt efter service- og tilsmudningsart.

Henvisninger til testinstitutter

Testinstitutter modtager henvisningerne til sammenlignende afprøvninger (f.eks. iht. EN 60436).

Her er der tale om betingelserne for at gennemføre testene, dog ikke om resultaterne eller forbrugsværdierne. Forespørgsel via e-mail til: dishwasher@test-appliances.com Der er brug for produktnummeret (E-Nr.) og fabrikationsnummeret (FD), der findes på typeskiltet  på apparatets dør.

P+ Ekstrafunktioner

* Afhængigt af din opvaskemaskines udstyrsvariante kan du vælge forskellige ekstrafunktioner .

Tidsbesparelse (VarioSpeedPlus) *

Med funktionen „Tidsbesparelse“ kan programtiden forkortes ca. 20% til 66%, afhængigt af det valgte opvaskeprogram. Vand- og energiforbruget øges for at sikre optimale opvaske- og tørreresultater, selv, om programtiden er forkortet.

halfLoad *

Du kan tænde funktion „halfLoad“, hvis du skal vaske mindre mængder op (f.eks. glas, kopper, tallerkener). Derved spares vand, energi og tid. Tilsæt for skylning lidt mindre opvaskemiddel end der anbefales for en fuld maskin.

HygiejnePlus (HygienePlus) *

Med denne funktion øges og holdes temperaturerne i ekstra lang tid for at opnå en defineret desinfektionseffekt. En øget hygiejnestatus opnås ved at bruge denne funktion kontinuerligt. Denne ekstrafunktion er ideel f.eks. til rengøring af skærebrætter eller babyflasker.

IntensivZone*

Perfekt til blandet service og bestik. Meget snavsede gryder og pander kan du vaske i underkurven sammen med normalt snavset service i overkurven. Sprøjtetrykket forstærkes i underkurven, opvasketemperaturen øges en smule.

Ekstra tørring*

En øget temperatur under skylningen og en forlænget tørrefase gør det muligt, at også kunststofdele tørrer bedre. Energiforbruget er øget en smule.

Glansfuld tørring*

Ved at øge vandmængden under opvaskningen og forlænge tørrefasen undgås pletter, og tørreresultatet forbedres. Energiforbruget er øget en smule. Det anbefales at bruge afspændingsmiddel til funktionen Glansfuld tørring (også ved brug af kombi-opvaskemidler).

Energy Save *

Med funktionen „Energy Save“ kann vand- og energiforbruget sænkes. Optimale opvaske- og tørreresultater opnås ved at forlænge programtiden.



Betjening af apparatet



Programdata





Programdata (forbrugsværdier) findes i den korte vejledning. De gælder for normale betingelser og indstillingsværdien for vandhårdhed °dH 13 – 16 middel. Forskellige faktorer som f.eks. vandtemperatur eller ledningstryk kan føre til afvigelser.

Indstillinger ændres

Opvaskemaskinen er forindstillet med bestemte indstillinger for at gøre det nemmere for dig. Du kan ændre denne fabriksindstilling.

Sådan ændres indstillingen:

1. Åbn døren.
2. Tænd for TÆND/SLUK-bryteren .
3. Tryk på infoknappen  i 3 sekunder, til følgende tekst fremkommer i indikatorvinduet foroven :

Bladr med < >
Indstil med - +
Forlad med Setup 3 sek.
4. Tryk på knappen  i igen og igen, til den ønskede indstilling fremkommer i indikatorvinduet foroven .
5. Indstil med indstillingsknapperne **+ -** .
6. Hold infotasten  i 3 sekunder.

Den indstillede værdi er gemt i apparatet.

Tip: Ændrer du flere indstillinger, gennemfører du først alle ændringer en ad gangen. Tryk nu på infotasten  i 3 sekunder. Dermed er alle indstillingsværdier gemt i apparatet.

Aquasensor *

* afhængigt af din opvaskemaskines udstyr

Aqua-sensoren er en optisk måleanordning (fotocelle) til måling af opvaskevandets uklarhed.

Programmet afgør, om der er brug for aquasensoren. Er aquasensoren aktiv, kan „rent“ opvaskevand bruges i det næste skylning og vandforbruget reduceres med 3–6 liter. Hvis vandet er for snavset, pumpes det ud og erstattes af rent vand. I de automatiske programmer tilpasses desuden temperatur og programtid i forhold til tilsmudsningsgraden.

Tidsindikator

Programtiden bestemmes under programkørslen af vandtemperatur, servicemængde og tilsmudsningsgrad og kan variere (afhængigt af det valgte program). Du kan ændre visningen af tidsindikatoren med klokkeslæt eller timer/minutter, så det resterende programtid af opvaskeprogram fremkommer i indikatorvinduet "Klar kl." (f.eks. kl. 15:20) eller "Klar om" (f.eks. 3:25).

da Betjening af apparatet

Sensorindstilling

Programforløbet optimeres i auto-programmer vha. sensorer. Følermekanismen tilpasser programstyrken i auto-programmer afhængigt af snavsmængde og snavstype. Du kan indstille sensorernes sensibilitet i 3 trin.

Standard: Denne indstilling er optimal til blandet service og store mængder snavs, samtidig med at den er energi- og vandbesparende.

Følsom: Denne indstilling tilpasser programstyrken allerede ved små mængder snavs og sikrer en effektiv fjernelse af madrester. Energi- og vandforbruget tilpasses tilsvarende.

Meget følsom: Med denne indstilling tilpasses programstyrken til vanskelige brugsbetingelser som f.eks. meget indtørrede madrester. Denne indstilling anbefales også, hvis der bruges bio-opvaskemiddel eller øko-opvaskemiddel med få aktive stoffer. Energi- og vandforbruget tilpasses tilsvarende.

Ekstra tørring

I skylleprogrammet arbejdes med en højere temperatur for at opnå et bedre tørreresultat. Programtiden kan forlænges en smule i denne forbindelse. (Pas på ved sarte servicedele!) Du kan tænde eller slukke for funktionen Ekstra tørring.

Bemærk: Er funktionen ekstratørring tændt, er Eco tørring deaktiveret.

Ecoprognose

Er Ecoprognose aktiveret, fremkommer i kort tid det gennemsnitlige vand- og energiforbrug for det valgte program i indikatorvinduet foroven 4.

AutoPowerOff (Automatisk frakobling efter programslut)

For at spare på energien slukkes opvaskemaskinen 1 min. efter programslut. Du kan ændre indstillingen.

Mulige indstillinger er:

- **Inaktiveret:** Apparatet slukker ikke automatisk.
- **Efter et minut:** Apparatet slukker efter 1 minut.
- **Efter to timer:** Apparatet slukker efter 2 timer.

Bemærk: Vær ved indstillingerne „Efter et minut” og „Efter to timer” opmærksom på, at den indvendige belysning 20 er slukket. Tryk på tænd-/sluk-kontakten 1 for at aktivere den indvendige belysning.

EmotionLight (Indvendig belysning) *

* afhængigt af din opvaskemaskines udstørsvariant

EmotionLight 20 er den indvendige belysning i din opvaskemaskine. Du kan tænde eller slukke den indvendige belysning.

Anvisninger

- Afhængigt af indstillingen af AutoPowerOff er den indvendige belysning tændt eller slukket.
- Vær opmærksom på, at den indvendige belysning i tændt tilstand slukker automatisk efter 1 time, hvis døren er åbnet.

Front display *

* afhængigt af din opvaskemaskines udstyr

Du kan tænde eller slukke for front displayet  (ekstra programinformationer).

TimeLight (Optisk indikator under programforløbet) *

* afhængigt af din opvaskemaskines udstyrsvariante

Under programforløbet vises en optisk indikator på gulvet under apparatets dør (ekstra programinformationer). Indikatoren kan ikke ses, hvis apparatet monteres med fremadtrukket sokkelblende eller i et højskab, hvor apparatet flugter med møblets kant.

Du kan tænde eller slukke for den optiske indikator.

Infolight *

* afhængigt af din opvaskemaskines udstyr

Under programforløbet ses et lyst punkt på gulvet under apparatets dør. Åbn først apparatdøren, når lyspunktet ikke mere ses på gulvet. Lyspunktet * blinker, hvis apparatdøren ikke er lukket helt. Det lyse punkt kan ikke ses, hvis apparat monteres i et højskab, hvor apparat flugter med møblets kant. Du kan tænde eller slukke for Infolight.

Startprogram ændres

Du kan ændre indstillingen „Startprogram“.

Signal lydstyrke*

* afhængigt af din opvaskemaskines udstyrsvariant

Programslut vises akustisk med en summende lyd. Du kan også ændre denne indstilling.

Bemærk: Er Eco tørring tændt, vises programslut ikke akustisk med en summelyd.

Tastelydstyrke

Når du betjener opvaskemaskinen, høres en signaltone, hver gang der trykkes på en taste. Du kan regulere signalets lydstyrke. Generer tasternes lydstyrke dig, kan du slukke den.

Børnesikring *

* afhængigt af din opvaskemaskines udstyrsvariante

Opvaskemaskinen er udstyret med en elektronisk børnesikring. Børnesikringen beskytter børn mod mulige farer, der opstår i forbindelse med opvaskemaskinen.

Du kan tænde eller slukke børnesikringen. Er børnesikringen tændt, er det vanskeligere at åbne døren.

da Betjening af apparatet

Eco tørring

Har du valgt programmet Eco 50°, åbner døren automatisk, når programmet er færdigt. Dermed opnås en særlig økonomisk tørring. Du kan tænde eller slukke for Eco tørringen.

Anvisninger

- Eco tørringen er kun aktiveret i forbindelse med programmet Eco 50°.
- Eco tørringen er deaktiveret, hvis
 - ekstratørring er tændt.
 - programmet Eco 50° er valgt i forbindelse med en eller flere ekstrafunktioner.
 - den elektroniske børnesikring * er tændt.

* afhængigt af din opvaskemaskines udstørsvariante

Velkomst

Mærkelogoet fremkommer, når du tænder for opvaskemaskinen. Du kan vælge fra mærkelogoet.

Fabriksindstilling

Du kan sætte alle indstillinger tilbage på fabriksindstilling.

Tænde for apparatet

1. Luk helt op for vandhanen.
2. Åbn døren.
3. Tænd for TÆND/SLUK-bryteren 1]. Til miljøbeskyttende drift er programmet Eco 50° forindstillet, hver gang apparatet startes. Dette program forbliver valgt, hvis der ikke trykkes en anden programknap 2].
4. Tryk på START-knappen 10].
5. Luk døren.
Programforløbet starter.

Bemærk:

Af økologiske grunde forindstilles programmet Eco 50°, hver gang apparatet startes. Dette er med til at beskytte miljøet, og du sparer penge.

Eco 50° programmet er et specielt miljøvenligt program. Det er „standardprogrammet“ iht. EU-forordningen 1016/2010 i hvilken standardopvaskecyklussen til opvask af normalt snavset service og det kombinerede energi- og vandforbrug til opvask af denne form for service forklares på en mest effektiv måde.

Valg af tidspunkt

Starttidspunktet kan udskydes i op til 24 timer. Afhængigt af tidsindikatorens indstilling vises programslut med "Færdig om" (f.eks. 3t 25m) eller "Færdig kl." (f.eks. kl. 15:20).

1. Åbn døren.
2. Tænd for TÆND/SLUK-bryteren 1.
3. Vælg programmet 2.
4. Tryk på knappen Valg af tidspunkt 8.
5. Tryk på indstillingsknapperne + 7 igen og igen, til den viste tid modsvarer dine ønsker.
6. Tryk på START-knappen 10, Vald af tidspunkt er aktiveret.
7. Valg af tidspunkt slettes ved at trykke på START-knappen 10 i ca. 3 sekunder.
Valg af tidspunkt blev afbrudt.
8. Luk døren.

Programslut

* Programmet er afslutet, når "Færdig" fremkommer i indikatorvinduet foroven 4 og i front displayet *13.

* Programslut (End) vises på gulvet – såfremt den TimeLight (optisk indikator) er tændt og kan ses.

* afhængigt af din opvaskemaskines understyrsvariante

Slukke for apparatet

Kort tid efter programslut:

1. Åbn døren.
2. Sluk for TÆND/SLUK-bryteren 1.
3. Luk for vandhanen (bortfalder ved apparater uden Aqua-Stop).
4. Tag servicet ud, når det er kølet af.

Henvisning til funktionen Eco tørring:

Er Eco tørring aktiveret i programmet Eco 50°, åbner døren automatisk ved programslut. Derved opnås den bedst mulige tørring. Små mængder damp kan strømme ud. **Installeres apparatet under en arbejdsplade, monteres den medleverede dampbeskyttelse*** (overhold instruktionerne i monteringsvejledningen).

Dampbeskyttelsen beskytter sarte indbygningsmøbler og arbejdsplader mod at blive beskadiget af vanddamp.

Når apparatet er færdigt med at køre i de øvrige programmer, skal det afkøle et stykke tid, før det åbnes.

* afhængigt af din opvaskemaskines understyrsvariante

Afbrydelse af program

Pas på!

Ekspansion (overtryk) kan medføre, at apparatdøren springer op, og/eller at vand strømmer ud! Hvis apparatdøren åbnes ved varmtvandstilslutning eller når apparatet er varmet op, stilles altid apparatdøren først på klem i et par minutter, før den lukkes.

1. Åbn døren.
2. Sluk for TÆND/SLUK-bryteren 1. Lysindikatorerne slukker. Programmet forbliver gemt i hukommelsen.
3. Til at fortsætte tænde for TÆND/SLUK-bryteren 1 igen.
4. Luk døren.

Afbrydelse af program (Reset)

1. Åbn døren.
2. Tryk på START-knappen i ca. 3 sekunder.
Indikatorvinduet foroven og front displayet * viser:
Programmet er blevet afbrudt.
3. Luk døren.
Programforløbet varer ca. 1 min.
Indikatorvinduet foroven viser:
Færdig.
4. Åbn døren.
5. Sluk for TÆND/SLUK-bryteren .
6. Luk døren.

* afhængigt af din opvaskemaskines udstyrsvariante

Programskift

Når snart der trykkes på START-knappen , kan programmet ikke mere skifte. Det er kun muligt at akifte programmet med funktionen afbrydelse af program (Reset).



Rengøring og pleje

Regelmæssig kontrol og vedligeholdelse af din maskine er med til at undgå fejl. Dermed sparer du tid og penge.

Opvaskemaskinens generelle tilstand

* Indvendigt er opvaskemaskinen stort set selvrengørende. For at fjerne aflejringer ændrer opvaskemaskinen med bestemte mellemrum programforløbet automatisk (f.eks. forøgelse af opvasketemperaturen) Dette fører i det pågældende programforløb til højere forbrugsværdier.

* afhængigt af din opvaskemaskines udstyrsvariant

Hvis der alligevel findes aflejringer indvendigt i opvaskemaskinen, så fjern disse aflejringer på følgende måde:

1. Fyld sæbeautomaten med opvaskemiddel.
2. Vælg det program, der har den højeste temperatur.
3. Start programmet uden service.



Advarsel

Sundhedsfare som følge af klorholdigt opvaskemiddel!

Brug altid klorfrit opvaskemiddel.

Anvisninger

- Til at rengøre maskinen må der kun anvendes opvaskemidler/maskinrens, der er egnet specielt til opvaskemaskiner.
- Tør regelmæssigt dørpakningerne af med en fugtig klud og en smule opvaskemiddel. Dermed forbliver dørpakningen ren og hygiejnisk.
- Lad døren stå på klem ved en længere stilstandstid. Dermed kan der ikke dannes ubehagelig lugt.
- Rengør aldrig opvaskemaskinen med en damprenser. Producenten fraskriver sig ansvaret for følgeskader.
- Tør regelmæssigt opvaskemaskinens front og betjeningspanelet af med en fugtig klud og en smule opvaskemiddel.
- Undgå svampe med ru overflade og skurende rengøringsmidler. Disse ridser overfladen.
- Undgå svampeklude ved opvaskemaskiner med front i rustfrit stål, eller skyl dem grundigt igennem flere gange før første brug. Dette forhindrer korrosion.

Maskinpleje *

Maskinpleje er det egnede program til pleje af opvaskemaskinen i forbindelse med gængse maskinplejemidler i handlen. Aflejringer som fedt og kalk kan medføre fejl på opvaskemaskinen. Vi anbefaler at rengøre opvaskemaskinen med regelmæssige mellemrum for at undgå fejl og reducere lugtdannelse.

* Så snart indikatoren for maskinpleje i betjeningspanelet lyser, eller der opfordres til maskinpleje i frontdisplayet, så udfør maskinpleje **uden service**. Efter maskinplejen er udført, slukker indikatoren i betjeningspanelet.

Hvis opvaskemaskinen ikke har nogen hukommelsesfunktion, så følg instruktionerne for brug på maskinplejemidlerne.

da Rengøring og pleje

Anvisninger

- Fjern groft snavs indvendigt i maskinen med en fugtig klud.
- Udfør programmet i forbindelse med et maskinplejemiddel og uden service.
- Anvend et specielt maskinplejemiddel og ikke noget opvaskemiddel.
- Følg sikkerhedshenvisningerne og instruktionerne for brug på maskinplejemidlernes emballage.
- * Efter tre opvaske slukker indikatoren i betjeningspanelet automatisk, også hvis maskinplejen ikke blev udført.

* afhængigt af din opvaskemaskines udstyrsvariante

Specialsalt og afspændingsmiddel

Fyld salt og/eller afspændingsmiddel på, så snart påfyldningsindikatorerne lyser i betjeningspanelet [6] og [5], eller der opfordres hertil i front displayet * [13].

* afhængigt af din opvaskemaskines udstyrsvariante

Sier

Sierne [27] holder grov snavs i opvaskevandet væk fra pumpen. Dette snavs kan medføre, at sierne tilstoppes af og til.

Sisystemet består af en

- grov si
- flad fin si
- mikrosi

1. Kontrollér sierne for snavs, hver gang maskinen har været i brug.
2. Drej sicylinderen løs som vist på billedet og tag sisystemet ud.

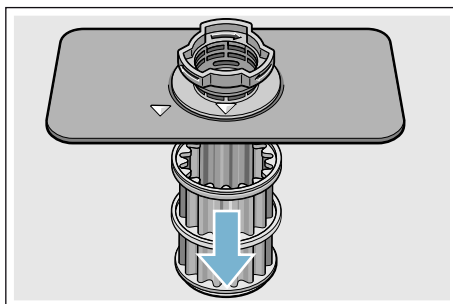
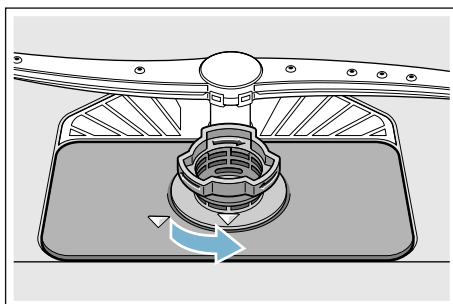

3. Fjern evt. rester og rengør sierne under rindende vand.
4. Samle sisystemet igen i omvendt rækkefølge og kontrollér, at pilmarkeringerne befinder sig ud for hinanden efter lukningen.

Spulearme

Kalk og snavs fra opvaskevandet kan blokere dyser og lejringer i spulearmene [23] og [25].

1. Kontrollér om dyserne på spulearmene er tilstoppet.
2. Skru den øverste spulearm [23] af (1) og træk den nedad (2).
3. Tag den nederste spulearm [25] af opad.

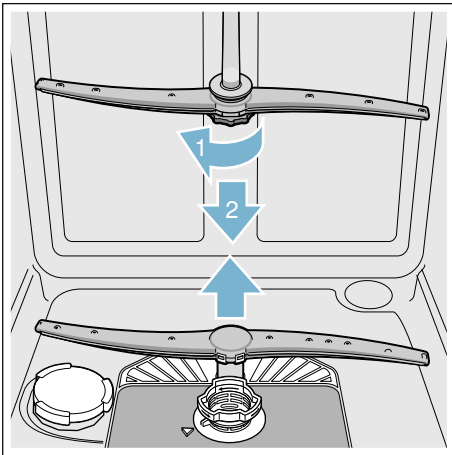

4. Rengør spulearmene under rindende vand.
5. Sæt spulearmene på plads igen og skru dem evt. fast.

? Hvad skal jeg gøre, hvis der opstår en fejl?

Mange fejl i dagligdagen kan afhjælpes af brugeren uden brug af kundeservice. Dette sikrer, at maskinen hurtigt kan tages i brug igen. I den efterfølgende oversigt findes mulige årsager til fejlfunktioner og gode tips til, hvordan de afhjælpes.

Bemærk: Skulle maskinen blive stående eller ikke starte af uforklarlig grund, mens den kører, gennemfører du først funktionen program afbrydes (reset) → "Betjening af apparatet" på side 31.

⚠ Advarsel

Fagligt ukorrekte reparationer eller brug af ikke originale reservedele kan føre til alvorlige skader og fare for brugeren!

Få altid reparationer udført af en fagmand. Er det nødvendigt at udskifte en del, skal der altid bruges originale reservedele.

Fejlmelding

Nogle fejl nævnes i indikatorvinduet foroven [4] og i front displayet * [13] og mulig afhjælpning tilbydes (f.eks. Sisystem snavset (E22) → Rengør sierne).

* afhængigt af din opvaskemaskines udstyrsvariante

da Hvad skal jeg gøre, hvis der opstår en fejl?

Afløbspumpe

Madrester eller fremmedlegemer i opvaskevandet, der ikke holdes tilbage af sierne, kan blokere afløbspumpen. Opvaskevandet står så over sien.

Advarsel

Fare for snit!!

Skarpe og spidse genstande eller glasskår kan blokere afløbspumpen. Fjern altid fremmedlegemer forsigtigt.

Sådan rengøres afløbspumpen:

1. Afbryd opvaskemaskinen fra elnettet.
2. Tag over- [22] og underkurven [29] ud.
3. Demonteres sierne [27].
4. Øs vandet væk, brug evt. en svamp.
5. Løft pumpelåget (som vist på billedet) af ved hjælp af en ske. Tag fat omkring pumpelågets forbindelsesstykke og løft det skråt indad (1). Tag låget helt af.

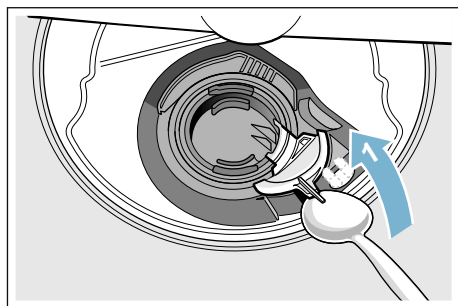

6. Kontroller vingehjulet for fremmedlegemer og fjern i givet fald disse.
7. Anbring pumpelåget i den oprindelige position (2) og tryk det ned, til det falder i hak (3).

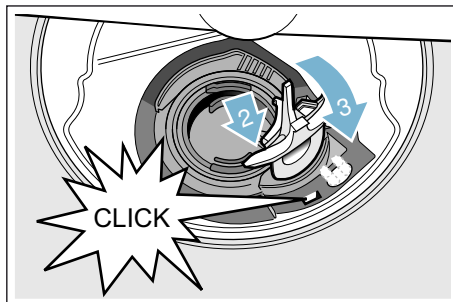

8. Sæt sierne i.
9. Sæt kurvene i igen.

Fejltabel

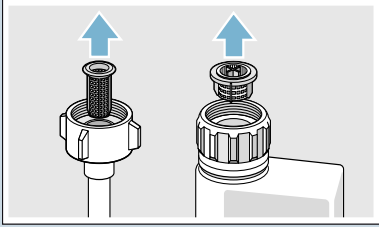
Fejl	Årsag	Afhjælpning
Fejlkode E: 18 lyser.	Tilløbsslangen er knækket.	Træk tilløbsslangen, så der ikke er knæk på den.
	Vandhane er lukket.	Luk op for vandhanen.
	Vandhane sidder i klemme eller er tilkalket.	Luk op for vandhanen. Flowmængden skal være min. 10 l/min., når der er åbnet for vandtilløbet.
	Sien i vandtilløbet er tilstoppet.	Sluk for apparatet og træk stikket ud. Luk for vandhanen. Skru vandtilslutningen af.
		
		Rengør sien i tilløbsslangen. Skru vandtilslutningen på igen. Kontrollér mht. tæthed. Genopret strømforsyningen. Tænd for apparatet.
Fejlkode E: 07 lyser.	Opsugningsåbning (på den højre side inde i apparatet) tildækket af servicedele.	Placér servicedele på en sådan måde, at opsugningsåbningen er fri.
Fejlkode E: 12 lyser.	Varmelement er tilkalket eller snavset.	Rengør apparatet med maskinplejemiddel eller afkalkningsmiddel. Brug opvaskemaskinen med afkalkningsanlæg og kontrollér indstillingen. → "Afkalkningsanlæg/Specialsalt" på side 16
Fejlkode E: 14 lyser.	Vandbeskyttelsessystem aktiveret.	Sluk for vandhanen.
Fejlkode E: 15 lyser.		Kontakt kundeservice, og angiv fejlkoden.
Fejlkode E: 16 lyser.	Konstant vandtilløb.	
Fejlkode E: 22 lyser.	Sier [27] er snavsede eller tilstoppede.	Rengør sierne. → "Sier" på side 38

da Hvad skal jeg gøre, hvis der opstår en fejl?

Fejl	Årsag	Afhjælpning
Fejlkode E:24 lyser.	Afløbsslangen er knækket eller tilstoppet.	Træk slangen, så der ikke er knæk på den og fjern evt. rester.
	Vandlåsen er stadigvæk lukket.	Kontrollér tilslutningen på vandlåsen og åbn den evt.
	Afdækning på afløbspumpe er løs.	Tryk afdækningen rigtigt i hak. → "Afløbspumpe" på side 40
Fejlkode E:25 lyser.	Afløbspumpen blokerer eller afdækningen til afløbspumpen sidder ikke rigtigt i hak.	Rengør pumpen og tryk afdækningen rigtigt i hak. → "Afløbspumpe" på side 40
Fejlkode E:27 lyser.	For lav netspænding.	Ingen fejl på apparatet, få netspænding og el-installation kontrolleret.
En anden fejlkode fremkommer i talindikatoren. (E:01 til E:30)	Der er sandsynligvis opstået en teknisk fejl.	Sluk for apparatet med TÆND-/SLUK-knappen [1] . Start apparatet igen efter kort tid. Skulle problemet opstå igen, luk for vandhanen og træk ud netstikket. Kontakt kundeservice og angiv fejlkoden.
Indikator for påfyldning af salt [6] og/eller afspændingsmiddel [5] lyser.	Afspændingsmiddel mangler.	Påfyld afspændingsmiddel.
	Salt mangler.	Påfyld specialsalt.
	Sensor erkender ikke salttabletter.	Brug andet specialsalt.
Indikator for påfyldning af salt [6] og/eller afspændingsmiddel [5] lyser ikke.	Indikator for påfyldning er slukket.	Aktivering/deaktivering (se kapitel „Afkalkningsanlæg/Specialsalt“ → Side 16 eller „Afspændingsmiddel“ → Side 18).
	Der er stadigvæk nok specialsalt/afspændingsmiddel i maskinen.	Kontrollér indikator for påfyldning, påfyldningsniveauer.
Efter programslut bliver vandet stående i apparatet.	Sisystem eller område under sierne [27] er tilstoppet.	Rengør sierne og området under disse.
	Programmet er endnu ikke færdigt.	Vent til programmet er færdigt eller gennemfør Reset.

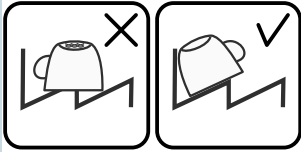
Fejl	Årsag	Afhjælpning
Service er ikke tørt.	Intet eller for lidt afspændingsmiddel i beholderen.	Påfyld afspændingsmiddel.
	Der er valgt et program uden tørring.	Vælg et program med tørring. → "Programoversigt" på side 28
	Vand har samlet sig i fordybninger på service og bestik.	Sørg for, at service står på skrå, når det stilles ind, stil pågældende servicedele så skråt som muligt.
		
	Brugt kombineret opvaskemiddel har dårlig tørrekapacitet.	Brug et andet kombi-opvaskemiddel, med bedre tørrekapacitet. Ekstra brug af afspændingsmiddel forbedrer tørrekapacitet.
	Ekstra tørring til øget tørring ikke aktiveret.	Aktiver Ekstra tørring. → "Betjening af apparatet" på side 31
	Service er blevet taget for tidligt ud eller tørringen var endnu ikke færdig.	Vent til programslut eller tag først servicet ud 30 min. efter programslut.
Plastservice er ikke tørt.	Brugt øko-afspændingsmiddel har begrænset tørrekapacitet.	Brug et mærkeafspændingsmiddel. Øko-produkter kan have en begrænset effekt.
	Dør åbner ikke ved slut af programmet Eco 50°. Dørspalte ikke indstillet rigtigt.	Indstil døren vha. monteringsvejledningen, så dørspalten mindst udgør 70 mm og op til 100 mm.
	Plast har specielle egenskaber.	Plast har en dårligere evne til at holde på varmen og tørrer derfor dårligere.
Bestik er ikke tørt.	Bestik er sorteret ufordelagtigt i bestikkurven.	Læg helst hvert bestikstykke separat, undgå at bestikstykkerne rammer hinanden.
	Bestik er sorteret ufordelagtigt i bestikskuffen.	Sortér bestikket rigtigt og læg helst hvert bestikstykke separat.
Efter opvasken er apparatet våd indvendig.	Ingen fejl på apparatet.	Som følge af tørreprincippet „Kondensationstørring“ er vanddråberne i beholderen fysisk betinget og de er også ønsket. Fugtigheden i luften kondenserer på den indvendige side af opvaskemaskinen, løber ned og pumpes ud.

da Hvad skal jeg gøre, hvis der opstår en fejl?

Fejl	Årsag	Afhjælpning
Madrester på servicet.	Service er placeret alt for tæt, servicekurv er for fuld.	Sæt servicet i maskinen på en sådan måde, at der er nok frirum, og at sprøjtestrålerne kan nå servicets overflade. Undgå at delene rammer hinanden.
	Spulearmdrejning er forhindret.	Sæt servicet i maskinen på en sådan måde, at spulearmdrejningen ikke hindres på nogen måde.
	Spulearmdyser tilstoppet.	Rengør spulearmdyserne. → "Rengøring og pleje" på side 36
	Sier [27] er snavsede.	Rengør sierne. → "Rengøring og pleje" på side 36
	Sier [27] er sat forkert i og/eller er ikke faldet rigtigt i hak.	Sæt sierne rigtigt i og få dem til at falde i hak.
	For svagt opvaskeprogram.	Vælg et stærkere opvaskeprogram. Øg sensorikkens sensibilitet. → "Sensorindstilling" på side 32
	Service er forvasket alt for stærkt, derfor indstiller sensorik på svagt programforløb. Fastsiddende snavs kan til dels ikke fjernes.	Forskyld ikke servicet. Fjern kun grove madrester. Øg sensorikkens sensibilitet. → "Sensorindstilling" på side 32 Anbefalet program Eco 50° eller Intensiv.
	Høje, smalle beholdere skylles ikke tilstrækkeligt i hjørnerne.	Stil ikke høje, smalle beholdere alt for meget på skrå og ikke ind i hjørner.
Overkurv [22] til højre og venstre er ikke indstillet i samme højde.	Indstil overkurven i samme højde med sidearme.	

Fejl	Årsag	Afhjælpning
Opvaskemiddelrester	Låg på sæbeautomat [31] er blokeret af servicedele, derfor kan låget ikke åbnes helt.	Service dele må ikke rage ud over opvaskemiddeltablettens beholder [24]. Disse kan blokere låget til opvaskemiddel, og det åbnes ikke fuldstændigt. → "Overkurv" på side 20 Placér ikke servicedele eller duftautomat i opvaskemiddeltablettens beholder.
	Låg på sæbeautomat [31] blokeres af en tab.	Tab skal lægges ind på tværs, ikke på højkant.
	Tabs er brugt i lyn- eller kortprogrammet. Opvaskemidlets opløsningstid nås ikke i det valgte kortprogram.	Opløsningstid for tabs er for lang til lyn- eller kortprogrammet. Brug opvaskepulver eller et stærkere program.
	Opvaskeeffekt og opløsningsadfærd reduceres, jo længere tid opvaskemidlet opbevares, eller opvaskemiddel er meget klumpet.	Skift opvaskemiddel.
Vandpletter på plastdele.	Dråber på plastdelenes overflade kan rent fysisk ikke undgås. Vandpletter ses efter aftørringen.	Brug et kraftigere program (flere vandveksel). Sørg for, at service stilles på skrån ind i maskinen. Brug afspændingsmiddel. Øg evt. afkalkningsindstillingen.
Belægninger i beholder eller på dør, der kan tørres af eller opløses i vand.	Opvaskemidlets indholdsstoffer aflejres. Disse belægninger kan normalt ikke fjernes kemisk (maskinrens, ...).	Skift opvaskemiddelmærke. Rengør apparatet mekanisk.
	Ses en „hvid belægning“ på beholderens bund, er afkalkningsanlægget ikke indstillet helt rigtigt.	Øg afkalkningsindstillingen og skift evt. opvaskemiddel.
	Låg på saltbeholder [26] er ikke drejet fast.	Drej låget til saltbeholderen rigtigt fast.
	Gælder kun for glas: En begyndende glaskorrosion ser kun ud til at kunne tørres af.	Se „Skader på glas og service“ → Side 19.

da Hvad skal jeg gøre, hvis der opstår en fejl?

Fejl	Årsag	Afhjælpning
Hvide belægninger på service, beholder eller dør, der er vanskelige at fjerne.	Opvaskemidlets indholdsstoffer aflejres. Disse belægninger kan normalt ikke fjernes kemisk (maskinrens, ...).	Skift opvaskemiddelmærke. Rengør apparatet mekanisk.
	Hårdhedsområde er indstillet forkert eller vandets hårdhed overskrider 8,9 mmol/l.	Indstil afkalkningsanlæg iht. brugsvejledning eller fyld salt på.
	Effekten af 3in1 opvaskemiddel eller Bio/Øko opvaskemiddel er ikke stor nok.	Indstil afkalkningsanlæg iht. brugsvejledning eller brug separate midler (mærkeopvaskemiddel, salt, afspændingsmiddel).
	Underdosering af opvaskemiddel.	Øg dosering af opvaskemiddel eller skift opvaskemiddel.
	Det valgte opvaskeprogram er for svagt.	Vælg et stærkere opvaskeprogram.
Rester fra te- eller læbestift på service.	For lav opvasketemperatur.	Vælg et program med højere opvasketemperatur.
	For lidt eller uegnet opvaskemiddel.	Påfyld egnet opvaskemiddel med rigtig dosering.
	Service er forvasket alt for stærkt, derfor indstiller sensorik på svagt programforløb. Fastsiddende snavs kan til dels ikke fjernes.	Forskyl ikke servicet. Fjern kun grove madrester. Øg sensorikkens sensibilitet. → "Sensorindstilling" på side 32 Anbefalet program Eco 50°
Farvede (blå, gul, brun) belægninger, der er vanskelige at fjerne eller der ikke kan fjernes, i apparatet eller på service af rustfrit stål.	Lagdannelse af indholdsstoffer fra grøntsager (f.eks. kål, selleri, kartofler, nudler, ...) eller fra postevand (f.eks. mangan).	Kan til dels fjernes med maskinrens eller mekanisk rengøring. Belægninger er ikke sundhedsskadelige.
	Lagdannelse fra metalliske bestanddele på sølv- eller aluminiumsservice.	Kan til dels fjernes med maskinrens eller mekanisk rengøring.
Farvede (gul, orange, brun) aflejringer, der er nemme at fjerne inde i apparatet (især i bundområdet).	Lagdannelse af indholdsstoffer fra madrester og postevand (kalk), „sæbeagtig“.	Kontrollér afkalkningsanlæggets funktion (påfyld salt) hhv. hvis der bruges kombinerede opvaskemidler (tabs), må afkalkning aktiveres.
Misfarvning af plastdelene inde i apparatet.	Plastdele inde i apparatet kan misfarves i opvaskemaskinens brugstid.	Misfarvninger er normale og forringer ikke opvaskemaskinens funktion.

Fejl	Årsag	Afhjælpning
Misfarvning på plastdele.	For lav opvasketemperatur.	Vælg et program med højere opvasketemperatur.
	Service er forvasket alt for stærkt, derfor indstiller sensorik på svagt programforløb. Fastsiddende snavs kan til dels ikke fjernes.	Forskyl ikke servicet. Fjern kun grove madrester. Øg sensorikkens sensibilitet. → "Sensorindstilling" på side 32 Anbefalet program Eco 50°
Striber på glas, glas med et metallisk udseende og bestik, der kan fjernes.	Der er brugt for meget afspændingsmiddel.	Indstil afspændingsmiddel på lavt trin.
	Afspændingsmiddel er ikke fyldt på eller indstilling er for lav.	Påfyld afspændingsmiddel og kontrollér dosering (anbefaling trin 4-5).
	Opvaskemiddelrest i programafsnit Skylning. Låg på sæbeautomat er blokeret af servicedele (låg kan ikke åbnes helt).	Låg på sæbeautomat må ikke hindres af servicedele. Placér ikke servicedele eller duftautomat i opvaskemiddeltablettens beholder.
	Service er forvasket alt for stærkt, derfor indstiller sensorik på svagt programforløb. Fastsiddende snavs kan til dels ikke fjernes.	Forskyl ikke servicet. Fjern kun grove madrester. Øg sensorikkens sensibilitet. → "Sensorindstilling" på side 32 Anbefalet program Eco 50°
	Glas kan ikke tåle opvaskemaskine, kun egnet til opvaskemaskine.	Anvend kun glas, der kan tåle opvaskemaskine. Undgå lang dampfase (ståtid når opvask er færdig). Brug opvask ved lavere temperatur. Indstil afkalkningsanlæg iht. vandets hårdhed (evt. et trin lavere). Brug opvaskemiddel med glasbeskyttelseskomponent.
Rustspor på bestik.	Bestik er ikke tilstrækkelig rustbestandig. Knivklinger er ofte stærkere ramt.	Brug rustfast bestik.
	Bestik rustet også, hvis rustende dele vaskes med op (grydegreb, beskadigede servicekurve osv.).	Vask ikke rustende dele.
	Der er for meget salt i opvaskevandet, da låget på saltbeholderen ikke er lukket rigtigt eller fordi salt er blevet spildt.	Drej låget på saltbeholderen godt fast eller fjern spildt salt.

da Hvad skal jeg gøre, hvis der opstår en fejl?

Fejl	Årsag	Afhjælpning
Apparatet kan ikke tændes eller kan ikke betjenes.	Funktionssvigt.	Afbryd apparatet fra elnettet; træk elstikket ud, eller sluk for sikringen. Vent i mindst 5 sekunder med at tilslutte apparatet til elnettet.
Apparatet starter ikke.	Sikringen er ikke i orden i huset.	Kontrollér sikringen.
	Netkablet er ikke sat i.	Sikr, at netkablet er sat helt i bag på maskinen og i stikdåsen. Kontrollér, at stikdåsen fungerer som den skal.
	Døren er ikke lukket rigtigt.	Luk døren.
Program starter af sig selv.	Du har ikke ventet til programslut.	Gennemfør Reset.
Dør åbner ikke automatisk ved slut af programmet Eco 50°.	Eco tørring er deaktiveret.	Aktivér Eco tørring.
	Børnesikring er aktiveret.	Deaktiver børnesikringen.
	Program Eco 50° er ikke valgt.	Vælg program Eco 50°.
	Ekstrafunktioner er valgt.	Fravælg ekstrafunktioner.
	Ekstratørring tændt.	Sluk for ekstratørring.
	Dør er ikke indstillet rigtigt.	Indstil døren vha. monteringsvejledningen, så dørspalten mindst udgør 70 mm og op til 100 mm.
	Dørspalten er blevet indstillet med de forkerte skruer. For lange skruer kan deaktivere Eco tørringen, når de skrues i.	Dørspalten skal indstilles med skruer, der har en størrelse på maks. ø 4X30 (følger med leveringen, se monteringsvejledning).
Dør og dørpakning er snavsede.	Rengør dør og dørpakning med en fugtig klud og en smule opvaskemiddel.	
	Sikkerhedsudstyr slukker for funktionen Eco tørring. Der er sandsynligvis opstået en teknisk fejl.	Kontakt kundeservice.
Døren er vanskelig at åbne.	Børnesikring er aktiveret.	Deaktivér børnesikring.
Døren kan ikke lukkes.	Dørlås er sprunget om.	Luk dør med øget kraft.
	Døren kan ikke lukkes på grund af forkert montering.	Kontrollér monteringen af maskinen: Dør eller monteringsdele må ikke ramme imod, når den/de lukkes.
Låget på sæbeautomaten kan ikke lukkes.	Sæbeautomat eller lågføring er blokeret af sammenklæbede rester fra opvaskemiddel.	Fjern rester fra opvaskemiddel.

Fejl	Årsag	Afhjælpning
Rester fra opvaskemiddel i sæbeautomat [31] eller i opvaskemiddeltablettens beholder [24].	Spulearme er blokeret af servicedele, derfor skylles opvaskemiddel ikke ud.	Sikr, at spulearmene roterer frit.
	Sæbeautomat var fugtig ved påfyldning.	Sæbeautomaten skal være tørt, når opvaskemiddel fyldes i.
Apparat bliver stående under programkørsel eller program svigter.	Dør er ikke lukket helt.	Luk døren.
	Placér ikke servicedele eller duftautomat i opvaskemiddeltablettens beholder. Overkurv trykker mod indersiden af døren og forhindrer en sikker lukning af dør.	Kontrollér, om bagvæg trykkes ind på grund af f.eks. stikdåse eller ikke demonteret slangeholder.
	Strøm- og/eller vandtilførsel afbrudt.	Opret strøm- og/eller vandtilførsel.
Slående lyd fra fyldeventiler.	Husinstallationsafhængig, da der ikke er nogen fejl på apparaten. Dette påvirker ikke apparatets funktion.	Ingen afhjælpning mulig.
Slående eller klaprende lyd.	Spulearm slår mod service, service er ikke sat korrekt ind.	Sæt service i, så spulearme ikke rammer service.
	Er der ikke meget service i apparatet, rammer vandstrålerne spulebeholderen direkte.	Sæt mere service i apparatet eller fordel servicet mere jævnt.
	Lette servicedele bevæger sig under opvasken.	Sæt let service stabilt i apparatet.
Usædvanlig skumdannelse.	Almindeligt opvaskemiddel er kommet i beholder til afspændingsmiddel.	Påfyld straks afspændingsmiddel i beholder til afspændingsmiddel.
	Afspændingsmiddel spildt.	Fjern afspændingsmiddel med en klud.



Kundeservice

Kontakt kundeservice, hvis det ikke er muligt at afhjælpe fejlen. Vi finder altid en passende løsning, også for at undgå unødvendige teknikerbesøg.

Kontaktdataene for den nærmeste kundeservice findes bag på den brugsanvisning eller i vedlagte kundeservicefortegnelse. Hvis du kontakter kundeservice, bør du altid oplyse produktionsnummeret (E-Nr. = 1) og fabriksnummer (FD = 2), som begge findes på typeskiltet [33], der sidder på maskinens dør.

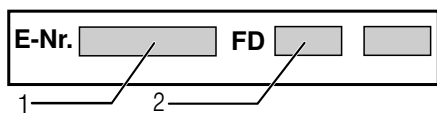

Stol på producentens kompetence.

Kontakt os. Således sikres det, at reparationer gennemføres af instruerede serviceteknikere, der er udstyret med de originale reservedele, der passer til dit hvidevarer.



Opstilling og tilslutning

Opvaskemaskinen skal være tilsluttet korrekt for at kunne fungere fejlfrit. Data vedr. tilløb og fraløb samt de elektriske tilslutningsværdier skal overholde de kriterier, som er fastlagt i de efterfølgende afsnit og montagevejledningen.

De enkelte monteringskridt skal gennemføres i den angivne rækkefølge:

1. Kontrol af leverance
2. Opstilling
3. Tilslutning afløb
4. Rentvandstilslutning
5. Elektrisk tilslutning

Leveringsomfang

Kontakt forhandleren, hvor maskinen er købt, eller vores kundeservice i tilfælde af reklamationer.

- Opvaskemaskine
- Brugsvejledning
- Monteringsvejledning
- Kort vejledning*
- Garanti*
- Montagemateriale
- Dampbeskyttelsesplade*
- Dampbeskyttelse*
- Gummiskørt*
- Netkablet

* afhængigt af din opvaskemaskines udstyr

Sikkerhedshenvisninger

Læs og overhold venligst sikkerhedsforskrifterne under → "Ved installationen" på side 6.

Leverance

Opvaskemaskinens funktion er blevet grundigt kontrolleret på fabrikken. Dette kan være årsag til, at der evt. befinder sig små vandskjolder i maskinen. De forsvinder efter første brug.

Tekniske data

- **Vægt:**
Maksimum 60 kg.
- **Spænding:**
220–240 V, 50 Hz eller 60 Hz.
- **Tilslutningsværdi:**
2000 - 2400 W.
- **Sikring:**
10/16 A (UK 13 A).
- **Optagen effekt:**
Slukket tilstand (P₀)* 0,50 W.
Standby-tilstand (driftsklar) (P_I)* 0,50 W.
*iht. forordninger (EU) nr. 1016/2010 og 1059/2010
Ekstrafunktioner og indstillinger kan forøge den optagne effekt.
- **Vandtryk:**
Mindst 0,05 MPa (0,5 bar), maks. 1 MPa (10 bar).
Ved højere vandtryk:
Forkobles en trykreduktionsventil.
- **Tilløbsmængde:**
Min. 10 liter/minut.
- **Vandtemperatur:**
Koldt vand.
Ved varmt vand:
Maksimal temperatur 60 °C.
- **Kapacitet:**
12–15 kuverter (afhængigt af din opvaskemaskines udstyr)

Opstilling

De krævede monteringsmål fremgår af monteringsanvisningen. Opstil maskinen vandret ved hjælp af de justerbare fødder. Kontrollér at maskinen står sikkert.

- Indbygningsmodeller og integrerede modeller, der senere opstilles som gulvmodel, skal sikres, så de ikke kan vælte, f. eks. ved at skrue dem fast til væggen eller montere dem under en gennemgående arbejdsplade, der er skruet fast til naboskabene.
- Maskinen kan uden videre indbygges i et køkkenelement mellem træ- eller plastvægge.

Tilslutning afløb

1. De krævede arbejdsskridt fremgår af monteringsanvisningen. Der kan evt. monteres en sifon med afløbsstuds.
2. Forbind afløbsvandslangen med sifonens afløbsstuds ved hjælp af vedlagte dele.
Kontrollér, at afløbsslangen ikke er knækket, fastklemt eller slynget ind i sig selv og at et låg i afløbet ikke forhindrer, at vandet kan løbe ud!

Rentvandstilslutning

1. Forbind rentvandstilslutningen med vandhanen ved hjælp af vedlagte dele iht. montagevejledningen. Kontrollér at rentvandstilslutningen hverken er knækket, kommet i klemme eller slynget ind i sig selv.
2. Når maskinen skiftes, skal der altid anvendes en ny vandtilløbsslange.

Vandtryk:

Mindst 0,05 MPa (0,5 bar), maks. 1 MPa (10 bar).

Ved højere vandtryk:

Forkobles en trykreduktionsventil.

Tilløbsmængde:

Min. 10 liter/minut.

Vandtemperatur:

Koldt vand.

Ved varmt vand:



Maksimal temperatur 60 °C.

Varmvandstilslutning *

* afhængigt af din opvaskemaskines udstyr

Opvaskemaskinen kan tilsluttes til koldt- eller varmtvand indtil max. 60 °C. Tilslutning til varmtvand anbefales, hvis dette står til rådighed fra en energetisk fordelagtig varmtvandsforsyning og egnet installation f. eks. et solenergianlæg med cirkulationsledning. Derved spares energi og tid. Med indstillingen „Varmtvand“ kan opvaskemaskinen afstemmes optimalt til drift med varmtvand. Det anbefales at indstille en vandtemperatur (temperatur på det indløbende vand) på mindst 40 °C og max. 60 °C. En tilslutning til varmtvand kan ikke anbefales, hvis vandet kommer fra en elektrisk vandvarmer.

Den indstillede værdi ændres på følgende måde:

1. Åbn døren.
2. Tænd for TÆND/SLUK-bryteren 1.
3. Tryk på infoknappen  3 i 3 sekunder, til følgende tekst fremkommer i indikatorvinduet foroven 4:
Bladre med < >
Indstil med - +
Forlad med Setup 3 sec.
4. Tryk på tasten > 1 igen og igen, til Vandtilslutning fremkommer i indikatorvinduet foroven 4.
5. Indstil med indstillingsknapperne + - 7.
6. Hold infotasten  3 nede i 3 sekunder. Indstillingsværdien er gemt i apparatet.

Elektrisk tilslutning

- Tilslut kun maskinen til vekselspænding i et område mellem 220 V og 240 V og 50 Hz eller 60 Hz via en forskriftmæssigt installeret stikdåse med jordleder. Nødvendig sikring se typeskilt [33].
- Stikdåsen skal være anbragt i nærheden af skabet og være frit tilgængelig også efter monteringen. Hvis stikket ikke er frit tilgængeligt efter monteringen, kræver de gældende sikkerhedsforskrifter, at der installeres en flerpolet afbryder med en kontaktåbning på mindst 3 mm.
- Ændringer på tilslutningen må kun foretages af en fagmand.
- En forlængelse af nettilslutningsledningen må kun købes hos serviceteknikeren.
- Anvendes et HFI-relæ, skal det være af typen . Kun et sådant relæ sikrer, at de gældende forskrifter opfyldes.
- Maskinen er udstyret med et vandsikkerhedssystem. Vær opmærksom på, at dette kun fungerer, **når** strømforsyningen er tilsluttet.

Advarsel

Fare for elektrisk stød!

Apparatet er udstyret med et EU-Schuko-stik (sikkerhedsstik). For at sikre korrekt jordforbindelse i stikkontakter i Danmark skal apparatet tilsluttes med en egnet stik-adapter. Denne adapter (tilladt til maks. 13 ampere) kan bestilles via kundeservice (reservedel nr. 616581).

Demontering

Overhold også her den rækkefølge, der gælder for de enkelte arbejdsskridt.

1. Afbryd apparatets forbindelse til strømforsyningsnettet.
2. Luk for vandhanen.
3. Løsn tilslutningen til afløb- og rentvand.
4. Løsn fastgørelsesskruerne til møbeldelene.
5. Demonter sokkelbrættet, hvis et sådant findes.
6. Træk maskinen ud samtidigt med at slangen trækkes forsigtigt med ud.

da Opstilling og tilslutning

Transport

Tøm opvaskemaskinen og sikre de løse dele.

Overhold følgende skridt, når maskinen tømmes:

1. Luk op for vandhanen.
2. Åbn døren.
3. Tænd for TÆND/SLUK-bryteren 1.
4. Vælg det program, der har den højeste temperatur.
I indikatorvinduet foroven 4 fremkommer den planlagte programtid.
5. Tryk på START-tasten 10.
6. Luk døren.
Programmet starter.
7. Åbn døren efter ca. 4 minutter.
8. Tryk på START-tasten 10, til der i indikatorvinduet foroven 4 ses „Programmet er blevet afbrudt“/„Færdig om et minut.“.
9. Luk døren.
10. Åbn døren efter ca. 1 min.
I indikatorvinduet foroven 4 ses „Færdig“.
11. Sluk for TÆND/SLUK-bryteren 1.
12. Luk for vandhanen, løsne tilløbsslangen og lad det resterende vand løbe ud.

Bemærk: Maskinen skal transporteres opretstående så overskydende vand ikke trænger ind i maskinen og ødelægger printet, hvilket kan medføre forstyrrelser.

Frostsikkerhed

Står maskinen i et frosttruet rum (f. eks. sommerhus), skal maskinen tømmes helt (se „Transport“).

Ret til ændringer i teknik og design forbeholdes.



Lined writing area consisting of approximately 18 horizontal black lines spaced evenly down the page.

Aqua-Stop garanti

da

(bortfalder ved modeller uden Aqua-Stop)

Vores almindelig garanti på maskinen omfatter også følgende:

1. Hvis en fejl i Aqua-Stop systemet er grunden til, at der opstår en vandskade, erstatter vi skader, som måtte være opstået i private husholdninger. For at sikre vandsikkerheden **skal** maskinen være tilsluttet til strømmettet.
2. Denne garanti gælder i hele maskinens levetid.
3. Garantien kan kun gøres gældende, hvis maskinen med Aqua-Stop er opstillet og installeret af en autoriseret installatør iht. vores vejledning. Dette omfatter også korrekt montering af Aqua-Stop forlængerstykket (originalt tilbehør). Garantien dækker ikke defekte ledninger eller armaturer til Aqua-Stop tilslutningen på vandhanen.
4. Maskiner med Aqua-Stop skal ikke overvåges, mens de er i gang, og vandhanen behøver ikke at blive lukket, når maskinen er færdig med at vaske. Det er kun nødvendigt at lukke for vandhanen, hvis du opholder dig længere tid uden for hjemmet (f.eks. flere ugers ferie).

BSH Hausgeräte GmbH

Carl-Wery-Straße 34
81739 München, Germany

Reparationsordre og rådgivning i tilfælde af fejl

DK 44 89 89 85

Kontaktdataene for alle lande findes i vedlagte kundeservice-fortegnelse.

Internet: www.siemens-home.bsh-group.com

Produceret af BSH Hausgeräte GmbH med varemærkelicens fra Siemens AG



9001204274
(9708) 642 TW