

SIEMENS



## 电磁灶（嵌入式）

EH95K361TI

[siemens-home.com/welcome](http://siemens-home.com/welcome)

zh 使用及安装说明书

Register  
your  
product  
online

## 前言



- 非常感谢您选购西门子家电的厨房电器产品！  
在使用本产品前，请仔细阅读使用及安装说明书，并妥善保管、保留备用。  
您有任何疑问，均可拨打全国统一服务热线咨询或联系经销商。  
如果您需要英文说明书，请登陆西门子家电网站下载或发送电子邮件、拨打服务热线向客户服务部门免费索取。  
本公司为您提供免费安装调试服务。



### 本产品符合下列国家标准：

- GB 4706.1-2005 《家用和类似用途电器的安全 第1部分：通用要求》
- GB 4706.22-2008 《家用和类似用途电器的安全驻立式电灶、灶台、烤箱和类似用途器具的特殊要求》
- GB 21456-2014 《家用电磁灶能效限定值及能效等级》

## 目录

 <b>重要安全信息</b> .....	<b>3</b>	 <b>安装说明</b> .....	<b>10</b>
安全说明.....	3	安全注意事项.....	10
损坏原因.....	3	厨柜准备.....	10
节能建议.....	3	安装和连接电磁灶.....	11
 <b>电磁灶烹饪</b> .....	<b>3</b>	 <b>产品中有害物质的名称及含量</b> .....	<b>12</b>
电磁灶烹饪的优势.....	3	 <b>装箱清单</b> .....	<b>12</b>
合适的锅具.....	3	 <b>保修卡</b> .....	<b>13</b>
 <b>您的新机器</b> .....	<b>4</b>		
技术参数.....	4		
产品视图.....	4		
控制面板.....	4		
 <b>操作说明</b> .....	<b>5</b>		
余热警示.....	5		
开启和关闭电磁灶.....	5		
选择电磁灶头并设定加热档位.....	5		
烹饪表.....	5		
一键爆炒功能.....	6		
定时功能.....	7		
设定烹饪时间.....	7		
厨房闹钟.....	7		
童锁功能.....	7		
自动安全断电装置.....	7		
烟灶联动功能.....	7		
用户设置.....	8		
 <b>清洁和保养</b> .....	<b>8</b>		
清洁微晶玻璃表面.....	8		
清洁电磁灶侧装饰条.....	8		
 <b>维护和服务</b> .....	<b>9</b>		
常见故障与处理方法.....	9		
电器工作过程中发出的正常噪声.....	9		
友情提醒.....	9		
保修说明.....	10		
服务承诺.....	10		

## 重要安全信息

- 打开电器包装后，请以环保的态度处置这些包装材料以保持一个良好的环境。

### 安全说明

- 如果您发现该电磁灶有明显的损伤，请勿使用，并立即拨打全国统一服务热线咨询。
- 本产品专为家庭厨房使用而设计，仅适合家庭使用，且只能安装于厨房。
- 为了安全使用本电器，患有身体、感官、精神疾患或缺乏经验和知识的成人或儿童，需要在其安全责任人的监督或者指导下使用。
- 请监管儿童，避免他们随意触摸电磁灶。
- 虽然本灶具符合当前的安全规定和电磁兼容性规定，但佩戴起搏器、助听器以及类似装置的人员请勿使用本灶具，其使用本产品可能有不适的感觉。
- 使用时不可以通过一个外置定时器或单独远程遥控系统来操作灶具。
- 如果电源软线损坏，为了避免危险，必须由制造商、其维修部或类似部门的专业人员更换。

### 注意！

烹饪过程需要有人照看，短期烹饪需要持续查看。

### 警告 - 火灾危险！

切勿将物品（纸张、铝箔纸等）放在电磁灶烹饪表面，以免间接加热发生危险。

如果电磁灶下方有抽屉，请勿在抽屉里存放任何易燃物品。

无人照看下烹饪油、脂肪很危险，会导致火灾。

避免油温过高，油温过高会起火引发火灾！

一旦油着火，切勿用水扑灭，请立即关闭电磁灶，用盖子或盘子盖住锅具迅速将火扑灭。

### 警告 - 电击危险！

如果玻璃表面有裂纹，请关掉器具以避免可能出现的电击。

### 注意：高温表面！

不要触摸电磁灶的高温部位。不要将金属物品如刀、叉、勺和盖放在电磁灶表面，因为它们有可能会变热。

- 请保持烹饪区和锅底的干燥，锅底和烹饪区之间若存在液体，则会在电磁灶工作过程中产生压力蒸汽，这将导致锅具异常抖动。
- 本电磁灶底部装有一个冷却风扇，如果电磁灶下方装有抽屉，切勿在里面放置小物品或纸制品。一旦这些物品被吸起，将会损坏冷却风扇或影响冷却系统。
- 勿将热的锅具放在控制面板、指示灯区域或电磁灶边缘。
- 在每次使用完毕后，请务必使用控制面板上的电源开关关闭电磁灶，不要通过无锅保护功能来关闭电磁灶。

### 损坏原因

- 粗糙的锅底可能会划伤电磁灶。
- 盐、糖和沙子会刮伤电磁灶的微晶玻璃面板，请不要将此类物品摆放在灶具附近或将该电磁灶微晶玻璃面板作为工作台。

- 硬物或带尖锐物品落到电磁灶上会导致损坏。
- 食物残渣会损坏电磁灶，使用完毕后请立即清除。
- 使用不适当的清洁用品会导致金属变色以及锅具损坏。

### 节能建议

- 根据烹饪食物的分量，选择正确尺寸的平底锅，装至半满的大号平底锅将损耗大量的能量。
- 务必将平底锅居中放置在电磁灶头上，并使用配套的锅盖盖好平底锅，敞开烹饪会消耗更多的能量。
- 请不要将燃气灶上使用过的平底锅置于电磁灶上使用（火焰会损伤平底锅底部的平整度）。如若使用，请预先检查锅底的平整度。

## 电磁灶烹饪

### 电磁灶烹饪的优势

由于电磁灶烹饪中热量直接在锅底中产生，和传统加热方法相比发生了根本的改变，它具有以下优势：

- 烹饪和煎炸的速度更快。
- 能量消耗更少。
- 使用更清洁；在电磁灶上的食物残渣不会像传统灶具那样被加热或烤焦。
- 操作更方便、更安全；只要操作相关控制按键，电磁灶就可以方便地启动或停止。若在关闭前取走锅具，电磁灶会自动停止工作。

### 合适的锅具

- 请使用尺寸、材质均符合要求且适用于电磁灶的平底锅具。
- 平底锅检测方法：将一把尺子放置在平底锅底部，如果其间没有间隙，则说明该锅底平整。
- 铁磁性平底锅具是唯一适合电磁早烹饪的锅具。为了获得良好的烹饪效果，烹饪容器的铁磁区域直径应该与电磁灶头的大小匹配。锅具底部的材料可由下列材料制成：
  - 铸铁
  - 含糖瓷涂层，且以钢制成的平底锅
  - 以不锈钢制成，且适用电磁灶烹饪的复合材料

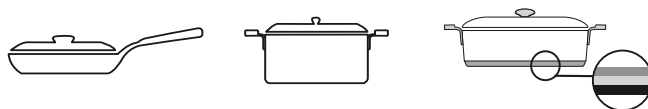

铁质平底锅

不锈钢平底锅

复合材料平底锅

- 请用包装中所附的磁铁检查锅具底部导磁区是否适用于加热区。锅具的制造商通常会说明其是否适用于电磁灶烹饪。

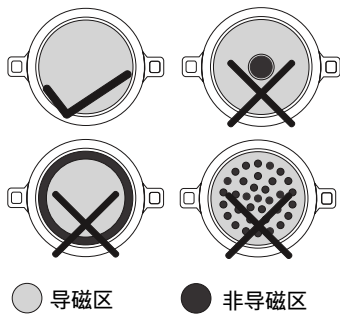

- 请勿使用以下材料的锅具：
  - 玻璃
  - 陶瓷
  - 铜
  - 铝
- 如果电磁灶上没有放置锅具或锅具的材质不适合或大小不正确，电磁灶上的加热设置指示灯将闪烁。在电磁灶头上放合适的锅，指示灯即停止闪烁。如果超过 90 秒，则电磁灶将会自动关闭。
- 请勿加热空锅，也不要加热薄底平底锅。此电磁灶有安全系统。然而，空锅可能会快速升温，自动关机功能可能会来不及反映，锅具可能达到很高的温度。锅底可能融化，损坏电磁灶表面。遇到这种情况，请勿碰锅具，并关闭电磁灶。如果电磁灶在冷却后无法正常工作，请拨打全国统一服务热线咨询。

## 产品视图

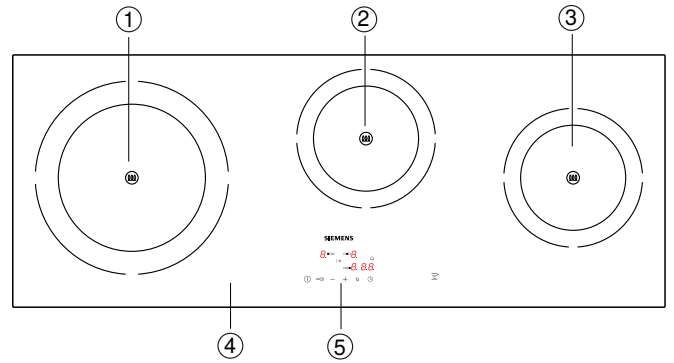

1. 左灶头
2. 中灶头
3. 右灶头
4. 微晶玻璃
5. 控制面板

**提示：**可根据间断线判断锅具是否放在灶头中心。

## 控制面板

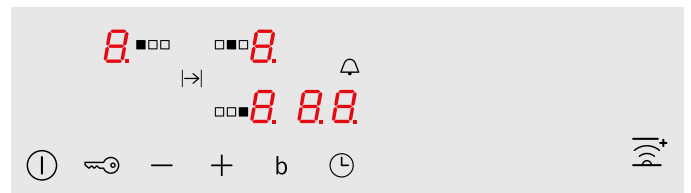

1. 电源开关键 ①：  
用于打开和关闭电磁灶电源。
2. 童锁键 ②：  
用于启动童锁功能。
3. 灶头选择键 ③：  
用于选择左灶头 / 中灶头 / 右灶头
4. +/- 键：  
用于调节加热档位和定时时间。
5. 一键爆炒 b：  
用于启动一键爆炒功能。
6. 定时键 ⑥：  
用于设置定时功能。
7. 烟灶联动功能键 ⑦：  
用于油烟机与电磁灶的联动控制。

## 您的新机器

### 技术参数

产品代码	EH95K361TI
产品型号	CD35-T42
外形尺寸 (WxDxH)mm	935 x 360 x 56
开孔尺寸 (WxD)mm	890x340 圆角 4xR20
安装台面上高度 mm	6
面板	黑色微晶玻璃
净重 kg	9.7
毛重 kg	12
额定电压	220V~
额定频率	50Hz
左灶头额定输入功率 W	3500 / 2200 (9 档)
中灶头额定输入功率 W	1800 / 1400 (9 档)
右灶头额定输入功率 W	1800 / 1400 (9 档)
总额定输入功率 W	3500
能效等级	3*

\* 本数据源自国家权威认可实验室，未考虑不确定度。

## 操作说明

### 余热警示

- 每个灶头都有余热警示功能，以表明哪边的灶面尚有余热。当余热警示 *H/h* 亮起时，请勿触碰加热区。
- 即使灶头电源已经关闭，但警示灯会在灶头依旧热烫同时亮起。
- 在关闭灶头前移走锅具，*H/h* 警示灯和所选的加热档位会交替显示。温度较高时，会显示 *H*，一段时间后显示 *h*，表明温度有所降低，直到灶头完全冷却，余热警示灯熄灭。







### 开启和关闭电磁灶

- 开启电磁灶**  
按下电源开关键 ①，蜂鸣声响一下。① 上方的指示灯亮，灶头指示灯  亮，电磁灶处于待令状态。
- 关闭电磁灶**  
按下电源开关键 ① 直到其上方的指示灯熄灭，蜂鸣声响一下，所有的电磁灶头关闭。  
直到灶面完全冷却，余热警示灯 *H/h* 熄灭。

#### 注意！

如果所有灶头的加热档位均设为 ，那么一段时间后电磁灶会自动关闭。

### 选择电磁灶头并设定加热档位

- 首先按电源开关键 ① 开启电磁灶。
- 1. 按下灶头选择键  /  / ，该灶头指示灯显示 。
- 2. 通过触摸 +/- 键设置当前灶头的加热档位。  
加热档位值 1 = 功率最小  
加热档位值 9 = 功率最大  
每两个加热档位间有一个中间档位值，用点表示，例如当灶头指示灯显示  时表明设定的功率比 4 档功率值要大，但又比 5 档功率值要小。
- 关闭电磁灶头  
选择电磁灶头，将加热档位设定为 ，该电磁灶头关闭，余热警示灯亮起。

#### 注意！

如果电磁灶头上没有锅具，选定的档位值就会闪烁。在一段时间后，电磁灶将自动关闭。

如果在开启电磁灶之前，锅具已经放置在灶头上，那么开启灶具后，电磁灶会检测到该锅具，并自动选定放锅的灶头。一旦灶头被自动选定，就应在一定时间内设定相应的加热档位，否则电磁灶自动关闭。

### 烹饪表

- 下表列出了烹饪食物的参考档位和时间，由于所烹饪食物的类型、重量和厚度不同，烹饪时间稍有不同。建议参照下表烹饪之前，先用 9 档预热若干分钟。

	设定档位	烹饪时间 (分钟)
<b>融化 ***</b>		
巧克力、巧克力酱、黄油、蜂蜜	1 - 2	-
凝胶	1 - 2	-
<b>加热和保温 ***</b>		
蔬菜和豆类，如扁豆	1 - 2	-
牛奶 **	1. - 2.	-
水煮腊肠 **	3 - 4	-
<b>解冻和加热</b>		
冷冻菠菜	2. - 3.	5 - 15
冷冻菜炖牛肉	2. - 3.	20 - 30
<b>文火煨，低温加热至沸腾</b>		
土豆团子 *	4. - 5.	20 - 30
鱼 *	4 - 5	10 - 15
白汁沙司，如贝斯美沙司	1 - 2	3 - 6
乳化酱，如蛋黄酱、蛋黄奶油酸辣酱	3 - 4	8 - 12
<b>煮、蒸、炒</b>		
米饭 (加两倍水)	2 - 3	15 - 30
米饭布丁	2 - 3	25 - 35
土豆 (未去皮)	4 - 5	25 - 30
* 盖锅盖预热后，不盖锅盖烹饪		
** 不盖锅盖		
*** 不需要预热		

	设定档位	烹饪时间 (分钟)
土豆	4 - 5	15 - 25
意大利面 *	6 - 7	6 - 10
炖肉、汤	3. - 4.	15 - 60
新鲜蔬菜	2. - 3.	10 - 20
冷冻蔬菜	3. - 4.	7 - 20
高压锅烹饪	4. - 5.	-
<b>炖、红烧</b>		
红烧肉	4 - 5	50 - 60
炖肉	4 - 5	60 - 100
菜炖牛肉	3. - 4.	50 - 60
<b>用平底锅煎</b>		
肉片 (不裹或裹面粉皮或面包屑)	6 - 7	6 - 10
冷冻肉片	6 - 7	8 - 12
排骨 (不裹或裹面包屑)	6 - 7	8 - 12
肉排 (3 cm 厚)	7 - 8	8 - 12
胸脯肉 (2 cm 厚)	5 - 6	10 - 20
冷冻胸脯肉	5 - 6	10 - 30
鱼和鱼片 (不裹面包屑)	5 - 6	8 - 20
鱼和鱼片 (裹面包屑)	6 - 7	8 - 20
裹面包屑的冻鱼, 如炸鱼条	6 - 7	8 - 12
明虾和小虾	7 - 8	4 - 10
冷冻食品, 如炒菜	6 - 7	6 - 10
薄煎饼	6 - 7	逐个油煎
煎蛋	3. - 4.	逐个油煎
炒蛋	5 - 6	3 - 6
<b>油炸 ** (每 150-200 g 用 1-2 升油)</b>		
冷冻食品, 如土豆片、鸡丁	8 - 9	成批油煎
冷冻炸丸子	7 - 8	-
饺子	7 - 8	-
肉, 如鸡块	6 - 7	-
鱼 (裹面包屑或啤酒面糊)	6 - 7	-
绿色蔬菜, 蘑菇 (裹面包屑或奶蛋糊)	6 - 7	-
甜点, 如甜甜圈、奶蛋糊水果	4 - 5	-
* 盖锅盖预热后, 不盖锅盖烹饪		
** 不盖锅盖		
*** 不需要预热		

## 一键爆炒功能

- 启动此功能可以比 **9** 档更快地加热食物。
- 每个电磁灶头都有一键爆炒功能, 但是不能同时使用。当其中一个灶头正在使用一键爆炒功能时, 另一个灶头若要启动它, 则该灶头指示灯就会交替显示 **b** 和 **9**, 随后会自动设定为加热档位 **9**, 而一键爆炒功能将不会被启动。

### ■ 启动

1. 选择电磁灶头。

2. 按下一键爆炒 **b**。灶头指示灯显示 **b**, 一键爆炒功能启动。

### ■ 关闭

1. 选择电磁灶头。
2. 按下一键爆炒 **b**。灶头指示灯从 **b** 变成 **9**, 灶头回到加热档位 **9**, 一键爆炒功能关闭。



**提示:** 在一定条件下, 如电磁灶过热时, 一键爆炒功能会自动关闭以保护灶具内部的电子元件。

## 定时功能

该电磁灶有 2 种定时功能：





- 设定烹饪时间
- 厨房闹钟

### 设定烹饪时间









- 电磁灶头的烹饪时间最多可设置为 99 分钟。定时结束后，自动关闭相应的电磁灶头。
- 设置过程：
  1. 选择电磁灶头，设定加热档位。
  2. 按下定时键 ，定时指示灯亮起，同时时间指示灯显示 。
  3. 设定烹饪时间  
按下 + / - 键设定烹饪时间，时间指示灯会同步显示设定的时间值。（单位是分钟）。
  4. 随后，设定的烹饪时间开始倒计时，时间显示值会相应减小。

#### 注意！



每个电磁灶头可以分别设定不同的烹饪时间。当有多个灶头同时启动该功能时，通过灶头选择键，可切换查看各个电磁灶头的剩余定时时间。

- 更改或取消定时时间  
选择电磁灶头，按下定时键，再按下 + / - 键更改定时时间。若将定时时间设置为 ，该灶头的定时取消。
- 定时结束后  
时间指示灯显示 ，对应的电磁灶头指示灯显示档位 ，同时警告蜂鸣声响起，几秒后时间指示灯和灶头指示灯熄灭，对应的电磁灶头关闭，蜂鸣声停止。如果想要提前结束这一状态，按下任意按键即可。
- 选中一个电磁灶头，通过按下定时键  显示该灶头剩余的烹饪时间。  
如果电磁灶头在设定的烹饪时间到达之前就被关闭，那么相应的倒计时自动关闭。



## 厨房闹钟

- 厨房闹钟设置最长时间为 99 分钟。该功能在关机和童锁状态能正常使用，厨房闹钟定时结束后不会自动关闭电磁灶头。
- 设置过程
  1. 按下定时键  几次，直到闹钟指示灯  亮起，时间指示灯显示 。
  2. 按下 + / - 键设置定时时间，几秒后，厨房闹钟开始倒计时。
- 更改或取消定时时间  
按下定时键  几次直到闹钟指示灯  亮起，然后按下 + / - 键更改定时时间或者将定时时间设置为  取消定时。
- 闹钟定时结束后  
时间指示灯显示 ，同时警告蜂鸣声响起。几秒后时间指示灯和闹钟指示灯  熄灭，同时蜂鸣声停止。若按下任意按键则提前结束这一状态。

## 童锁功能

- 使用此功能可以防止儿童不小心开启电磁灶。
- 电磁灶处于关闭状态，可启动和关闭此功能。
- 启动：  
按下童锁键  并保持约 5 秒，童锁指示灯亮，童锁功能启动。此时除了厨房闹钟有效，其他功能均不能正常启动，包括开启电磁灶。
- 关闭：  
按下童锁键  并保持约 5 秒，童锁指示灯灭，童锁功能关闭。电磁灶可以正常工作。
- 启动自动  
每当用户关闭电磁灶后，电磁灶都会自动启动童锁功能。  
在基本设置中设定  的值，就能启动或停用自动童锁，详细内容请见“基本设置”。

## 自动安全断电装置

- 如果电磁灶头长时间工作，并且没有对该灶头的设置进行任何更改，断电装置将启动，灶头就会停止加热。灶头指示灯交替显示  和余热警示 ，同时蜂鸣声响起。按下任意键，指示灯停止闪烁，可重新使用该电磁灶头。
- 自动断电保护装置的启动时间根据设定的加热档位不同而有所不同。











## 烟灶联动功能

- 本机具有烟灶联动功能。在烹饪时，同样具有烟灶联动功能的吸油烟机可根据电磁灶的开启、关闭和加热档位而随之自动开启、关闭和调节风量大小。

#### 注意！

本说明书仅以同品牌的一类吸油烟机作为示例说明。

由于油烟机品牌或型号不同，联动功能可能会有差异。（具体情况请参考相应的吸油烟机说明书）

- 首次激活“烟灶联动”模式  
注：首先确保本灶具和同样具有烟灶联动功能的吸油烟机安装得当，电源接通。  
请按照以下步骤绑定油烟机和电磁灶：
  1. 长按吸油烟机  或  键三秒。吸油烟机  闪烁并发出“滴滴滴”三声响声表示等待绑定。
  2. 按电源键  开启电磁灶，长按童锁键  直到进入显示  交替闪烁的设置模式，长按联动功能键  8 秒左右，电磁灶发出“滴滴滴”三声响声，灶具设置完成。
  3. 30 秒后吸油烟机长响一声后，绑定成功。此时进入灶具和吸油烟机的联动功能，显示区闪烁 。
  4. 按电源键  关闭电磁灶，再次开启， 不再显示，此时即可使用进入联动功能的灶具。

#### 注意！

1. 联动功能正在运行时，若突然停电或电磁灶突然断电，在电源再次接通后，联动功能关闭，而绑定模式仍然保持。
2. 更换吸油烟机后按照上述步骤操作即可与新的吸油烟机绑定。

## 烟灶联动功能的开启和关闭

- 开启:**  
 在绑定完成后, 只要不关闭联动, 每次开启电磁灶后都会直接进入烟灶联动模式, 联动显示灯亮起。
- 开启联动功能后, 油烟机将随灶具开启而自动开启。在烹饪结束后关闭电磁灶, 吸油烟机逐渐从高速转为低速。并在 3 分钟后停止工作。
- 关闭:**  
 开机后, 按下烟灶联动功能键  $\overline{\text{☰}}$ , 关闭联动功能。烟灶信号断开, 联动状态指示灯熄灭。吸油烟机则必须通过手动操作来开启和关闭。

## 用户设置

该电磁灶提供多种基本设置, 用户可根据需要进行更改。

显示	功能
c 1	自动童锁 0 手动激活童锁功能 (自动童锁关闭) * 1 自动童锁功能激活
c 2	停用蜂鸣器 短蜂鸣声表示已按下一个按键。 长蜂鸣声警告执行了不正确的操作。 0 停用大部分按键的蜂鸣声 1 停用某些按键的蜂鸣声 2 启用所有的蜂鸣声 *
c 5	自动设定烹饪时间 0 停用 * 0 1 ~ 99 烹饪定时时间, 定时结束后自动关闭电磁灶头
c 6	定时结束后警报声持续时间 1 10 秒 * 2 30 秒 3 1 分钟
c 7	功率管理功能, 限制电磁灶的总功率 1 1000W 1. 1500W 2 2000W 2. 2500W 3 3000W 3. 3500W
c 0	恢复到出厂设置 0 自定义设置 1 恢复到出厂设置 *
* 出厂设置	

- 访问基本设置的步骤

1. 通过电源开关键  $\text{⓪}$  打开电磁灶。

- 在接下来的 10 秒钟内按住童锁键  $\overline{\text{☰}}$  并保持直至蜂鸣声响起, 右灶头指示灯交替显示 c、0, 进入基本设置界面。
- 多次按下  $\overline{\text{☰}}$  可在不同设置间切换, 直到指示灯显示所需选项。
- 使用 + / - 键更改设置值, 同时时间指示灯会显示新的设置值。
- 设置完成后, 按下  $\overline{\text{☰}}$  并保持直至蜂鸣声响起, 新的设置值被成功保存。

**提示:** 按下电源开关键  $\text{⓪}$  可退出基本设置, 但新的设置值将不会被储存。



## 清洁和保养

请每次使用完毕后清洁您的电磁灶, 防止电磁灶上的食物残渣被加热或烤焦, 保持电磁灶最佳的工作状态。

### 清洁微晶玻璃表面

- 只能用微晶玻璃专用的清洁用品。
- 请用玻璃刮刀去除顽固污渍。玻璃刮刀可通过拨打全国统一服务热线咨询购买。

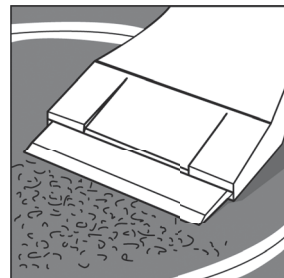

- 推出刮刀上的刀片
- 使用刀片清洁电磁灶表面  
刀片非常锋利, 有割伤的危险, 使用后请妥善保管。不要使用刮刀盖清洁电磁灶表面, 否则可能造成表面划伤。

- 切勿使用侵蚀性清洁产品, 如去污剂和烤箱喷剂  
研磨性产品, 如钢丝球等  
高压清洁剂或蒸汽清洁器

### 清洁电磁灶侧装饰条

- 使用溶解少量肥皂的温水清洁装饰条。
- 切勿使用锋利或研磨性的产品, 防止装饰条损伤。
- 勿使用玻璃刮刀。



## 维护和服务

### 常见故障与处理方法

- 大部分的故障问题都能被轻易排除。在联系客服之前，请您先阅读下列相关事项。

显示	故障原因	处理方法
无任何显示	电源被切断 未按照接线图正确连接电器 电子系统故障	使用其他的电源设备检查电源是否被切断。 请根据连线图确认是否正确连接该电器。 如果上述检查依旧无法修复故障，请联系售后服务中心。
E <sub>r</sub> + 编号 d + 编号 P + 编号	电子系统故障	断开电磁灶电源。等待几秒钟后，重新连接。如果故障依然存在，请联系客服。
FG / F9	系统内部错误	断开电磁灶电源。等待几秒钟后，重新连接。如果故障依然存在，请联系客服。
F2	电子系统过热，相关的电磁灶头已经关闭。	等待电子系统充分冷却，然后按下电磁灶上任一按键。如果指示符号依旧出现，请联系客服。
F4	电子系统过热，所有的电磁灶头已经关闭。	等待电子系统充分冷却，然后按下电磁灶上任一按键。如果指示符号依旧出现，请联系客服。
U1	电源电压不正确，超出正常使用限制。	请联系当地供电主管部门。
U2 / U3	电磁灶头过热，实行自我关断保护。	等待电磁灶头充分冷却，然后重新打开电磁灶。

请勿将滚烫的锅具放置在控制面板上

### 电器工作过程中发出的正常噪声

电磁灶加热是利用电磁场，直接在锅底产生热量。根据锅底的结构，电磁场会产生一定的噪音或振动，均属正常现象，无需视为故障。

- 轻微的嗡嗡声，类似变压器  
使用大功率档位烹饪时会发出此类噪声。导致噪声的是从电磁灶传递到锅底的能量。随着功率档位的降低，这种噪声将减小或消失。
- 轻微的哨声  
这类噪声的产生是因为放置了空的锅具。只要往锅具中放入食物或水，这类噪声便会消失。
- 滋滋声  
这类噪声是由复合平底锅产生的。复合材料接触面的振动产生此类噪声，该噪声来源于炊具。根据食物的份量和烹饪的方式而有所不同。
- 高音哨声  
此类噪声通常是由复合平底锅产生，只要在全加热功率下并同时在两个电磁灶头上使用就会产生。当功率降低时哨声消失或减小。
- 风扇噪声  
为了正确运行电子系统，电磁灶必须在可控温度下操作。为此，电磁灶内装有一个风扇，在检测到不同功率下的温度后，该风扇启动。在电磁灶关闭后，如果检测到温度仍然过高，风扇也将继续工作。

- 当您的电磁灶出现异常时，请在联系客服之前先参考《常见故障与处理方法》。如果您无法排除故障，请关闭电磁灶，拨打全国统一服务热线咨询。
- 当您与客服人员联系时，请指明产品代码 (E-Nr)、生产代码 (FD) 和机号 (Z-Nr)，以便为您提供更便捷的服务。在产品底壳上的铭牌中，可以找到这些信息。

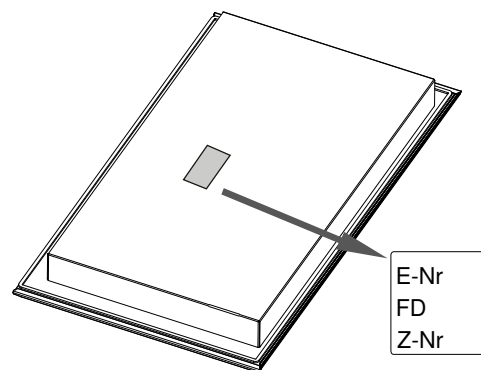

### 友情提醒

**警告** – 只有经过专业培训，并具有维修资质的维修人员，才能对该电磁灶进行维修。其他人员未经允许，不得擅自拆开电磁灶进行维修，以免造成严重后果。

## 保修说明

- 根据《中华人民共和国消费者权益保护法》和《部分商品修理更换退货责任规定》，本机作为家用电器，自购买收货之日起整机包修 1 年，主要部件包修 3 年。用于生产经营目的、商用、公司集体使用等用途所购买的家电，其整机及主要零配件自收货之日起包修期为 3 个月，除非购销合同中另有规定。法律法规另有规定的，按照其规定执行。
- 产品存在瑕疵但不影响产品的性能、功能，也不违反国家强制性规定，厂方、商业单位作降价处理的，其包修条件同上，但因此而降价的部位不予包修。
- 包修期内，用户修理时必须提供修理产品的有效收货凭证、购买发票和厂方指定的相关三包凭证，三包包修期自购买收货之日算起。如果收货凭证遗失，按照购买发票日期顺延 7 日作为三包开始日期。如果收货凭证和购买发票同时遗失且不能提供有效信息，按照出厂日期顺延 45 日作为包修开始日期。
- 下列项目不属于免费包修范围，应实行收费修理。
  - 用户搬运，安装，使用，维护，保管不当而损坏的。
  - 使用电源电压低于 187 伏或高于 240 伏而损坏的。
  - 自行或非厂方特约维修点拆修的。
  - 无有效购买发票和三包凭证的。
  - 购买发票或三包凭证型号与产品型号不符或涂改的。
  - 因不可抗据力造成产品损坏的。
  - 过了免费包修期的。
- 由于产品使用环境条件，如电源、水源、温度、湿度等非本公司所能控制的因素引起的一切损坏及损失，不在免费保修范围内。

## 服务承诺

- 24 小时热线
- 市区内 24 小时上门
- 免费安装调试（材料费除外）
- 电话咨询服务
- 终身提供服务

## 安装说明

### 安全注意事项

- 只能由本公司售后或其授权的服务人员进行安装、电气安装和电器连接。对任何不正确安装所造成的损伤和故障，厂家不承担任何相关责任。
- 请勿将电磁灶安装于电冰箱、洗碗机、微波炉、洗衣机或其它同类厨具的上方。
- 该产品使用时必须有安全的接地措施。

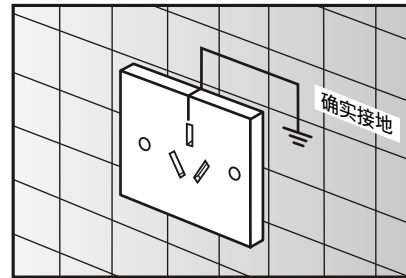

- 确保电源线不碰触到电磁灶的任何发热部位。

### 厨柜准备

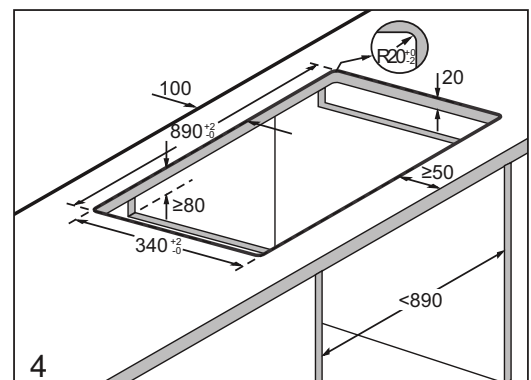
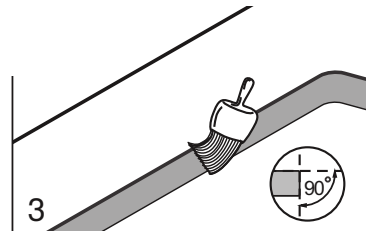
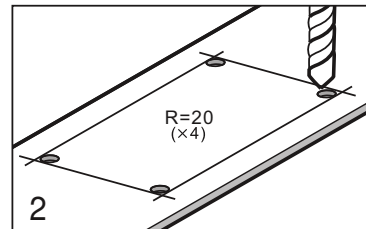
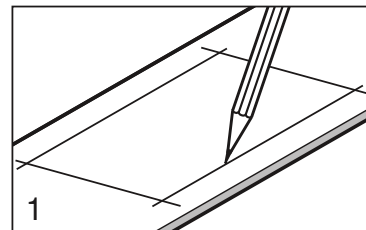

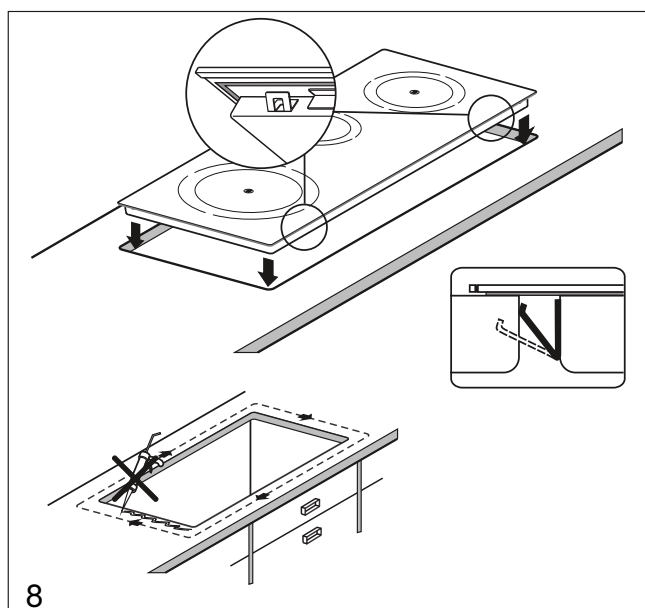
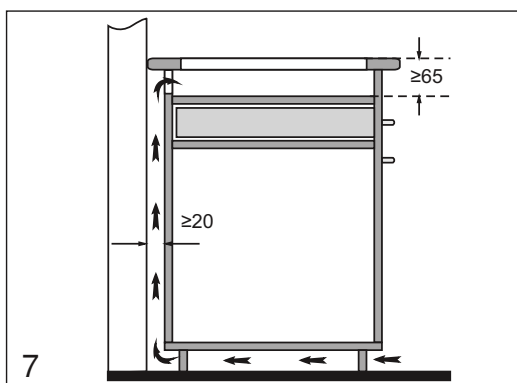
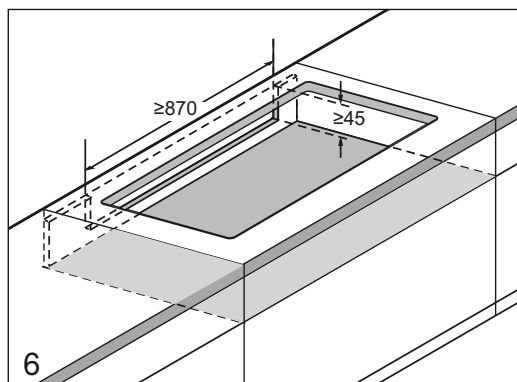
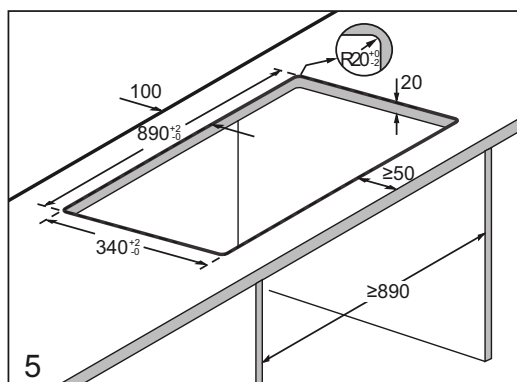

- 安装电器的厨柜材料应能承受高达 90 °C。
- 台面宽度 >500mm, 台面厚度 20mm(如图 4)。
- 孔口和侧墙间隔至少为: 40mm。  
我们不推荐您将电磁灶置于两面墙体之中, 但如果此类情况出现, 请确保在其中一面墙体与开孔边缘有 200mm 的间距。
- 如需在台板下方安装消毒柜, 从工作台顶部到消毒柜顶部的距离至少达到 70mm。
- 如果在台板下方安装抽屉, 应保证台板开孔处厚度至少为 20mm。
- 如果厨柜内两侧板之间距离小于 890mm, 必须在两侧板的顶部开距台板顶部 80mm 的切口(如图 4)。
- 考虑电磁灶的通风性:  
必须在厨柜后部顶端开一个宽 870mm 高 45mm 的孔(如图 6)。  
厨柜后部和厨房墙壁之间必须保持 20mm 的间隔(如图 7)。  
如果电磁灶安放在抽屉上方, 则抽屉和工作台面顶部保持 65mm 的距离。
- 电磁灶安装方式: 弹簧卡扣式。将随机附带的安装弹片安装在电磁灶的底壳对应安装位置上(如图 8)。  
电磁灶面板底部配有密封条, 不需要使用硅胶密封电磁灶和橱柜台板。

### 安装和连接电磁灶

- 额定电压参见铭牌(见电磁灶底部)。
- 确认用户家庭的电源布线、插座和空气开关能够满足 16A 的用电需求。
- 电源线应连接至正确的插座。
- 安装过程中避免卡住电源线, 也不要将电源线跨过锋利的边缘。
- 拆除电磁灶  
切断电磁灶电源, 从下方将其推出。

- 橱柜台板必须保持平整、水平。安装灶具前必须先对橱柜台板开孔。由于废屑有可能会影响到灶具部件的运行, 因此安装前要清除工作台上各种废屑。完成开孔后, 请再次确认厨柜的稳定性。

## 产品中有害物质的名称及含量

产品中有害物质的名称及含量

部件名称	有害物质					
	铅(Pb)	汞(Hg)	镉(Cd)	六价铬 (Cr(VI))	多溴联苯 (PBB)	多溴二苯醚 (PBDE)
印制电路组件	x	○	○	○	○	○
显示单元	x	○	○	○	○	○
电源线及连接线	○	○	○	○	○	○
电机、驱动部件及风扇	x	○	○	○	○	○
外壳组件	x	○	○	○	○	○
电磁线圈/加热器	x	○	○	○	○	○
烹饪表面部件	○	○	○	○	○	○

本表格依据SJ/T 11364 的规定编制。

○:表示该有害物质在该部件所有均质材料中的含量均在 GB/T 26572 规定的限量要求以下。

x:表示该有害物质至少在该部件的某一均质材料中的含量超出GB/T 26572 规定的限量要求。

注意：上表包含了本公司生产的此类产品的全部部件，本产品的部件以实际配置为准。如您对此有任何疑问，请拨打本产品所提供的公司客服电话。

### 产品环保信息提示性说明

请按照产品说明书的要求使用和维护本产品，不当利用或者处置本产品可能会对环境和人类健康造成影响。依照国家《废弃电器电子产品回收处理条例》的有关规定，当您计划将此产品废弃时，请将其交给具有废弃电器电子产品处理资格的处理企业进行处理。产品中有毒有害物质含量信息参照上表。

## 装箱清单

序号	部品名称	数量	单位	备注
1	电磁灶	1	台	
2	使用及安装说明书	1	本	
3	开孔模板	1	片	
4	安装弹片	4	个	
5	磁铁	1	个	

 **保修卡**

<b>SIEMENS</b>	顾客姓名		联系电话	
	联系地址			
	购买日期			
	产品型号		发票号码	
	维修点名称		维修点电话	

结算第五联

<b>SIEMENS</b>		顾客姓名		联系电话	
		购买日期		发票号码	
		产品型号		出厂年月	
		维修日期		出厂序号	

结算第四联

<b>SIEMENS</b>		顾客姓名		联系电话	
		购买日期		发票号码	
		产品型号		出厂年月	
		维修日期		出厂序号	

结算第三联

<b>SIEMENS</b>		顾客姓名		联系电话	
		购买日期		发票号码	
		产品型号		出厂年月	
		维修日期		出厂序号	

结算第二联

<b>SIEMENS</b>		顾客姓名		联系电话	
		购买日期		发票号码	
		产品型号		出厂年月	
		维修日期		出厂序号	

结算第一联

<b>SIEMENS</b>		顾客姓名		联系电话	
		购买日期		发票号码	
		产品型号		出厂年月	
		维修日期		出厂序号	

由博西华电器（江苏）有限公司根据西门子股份公司的商标许可制造

西门子家电中文网站: <http://www.siemens-home.cn>

全国统一服务热线: 4008899999

客户服务电子信箱: [Careline.China@BSHG.com](mailto:Careline.China@BSHG.com)

经销商: 博西家用电器（中国）有限公司

地址: 南京市中山路129号中南国际大厦20、21楼

邮编: 210005

制造商: 博西华电器（江苏）有限公司

地址: 江苏省南京经济技术开发区尧新大道208号

邮编: 210046



9001191286

960802