



SIEMENS



# Lavadora

WM14W780ES

[siemens-home.com/welcome](https://siemens-home.com/welcome)

es Instrucciones de uso y montaje

Register  
your  
product  
online

## Su nueva lavadora

Ha adquirido una lavadora de la marca Siemens.

Le recomendamos que dedique unos minutos a leer y a familiarizarse con las características de su lavadora.

Para cumplir los exigentes objetivos de calidad de la marca Siemens, todo aparato que sale de nuestras fábricas se somete previamente a unos exhaustivos controles para verificar su funcionamiento y su buen estado.

Si desea más información sobre nuestros productos, accesorios, piezas de repuesto o servicios, consulte nuestro sitio web [www.siemens-home.com](http://www.siemens-home.com) o diríjase a nuestros centros del Servicio de Asistencia Técnica.

Si el manual de instrucciones de uso e instalación sirve para varios modelos, en los puntos correspondientes se hará referencia a las diferencias posibles.



No poner la lavadora en funcionamiento mientras no se hayan leído las instrucciones de uso e instalación.

## Normas de representación

### Advertencia

Esta combinación de símbolo y palabra hace referencia a una posible situación de peligro que puede tener como resultado lesiones graves o mortales si no se tiene en cuenta.

### Atención

Esta palabra hace referencia a una posible situación de peligro que puede tener como resultado daños materiales o en el medio ambiente si no se tiene en cuenta.

### Indicación/Nota

Indicaciones para un uso óptimo del aparato e información útil.













#### 1. 2. 3. / a) b) c)

Los pasos que se deben seguir se representan con números o letras.

■ / -

Las enumeraciones se representan con casillas o viñetas.

# Índice

	<b>Uso previsto</b> . . . . .	5
	<b>Instrucciones de seguridad</b> . . . . .	6
	Niños/adultos/mascotas . . . . .	6
	Montaje . . . . .	8
	Manejo . . . . .	11
	Limpieza/mantenimiento . . . . .	12
	<b>Protección del medio ambiente</b> . . . . .	14
	Embalaje y aparato antiguo . . . . .	14
	Consejos para el ahorro . . . . .	14
	<b>Instalación y conexión</b> . . . . .	15
	Volumen de suministro . . . . .	15
	Consejos y advertencias de seguridad . . . . .	16
	Superficie de apoyo . . . . .	16
	Montaje sobre un pedestal o suelo que descansa sobre techo de vigas de madera . . . . .	16
	Colocar la lavadora sobre una plataforma con cajón . . . . .	16
	Montaje del aparato bajo encimera o integrado en mueble . . . . .	17
	Retirada de los seguros de transporte . . . . .	17
	Longitud de las mangueras y del cable de conexión a la red eléctrica . . . . .	18
	Toma de agua del aparato . . . . .	19
	Desagüe del aparato . . . . .	20
	Nivelación . . . . .	21
	Conexión eléctrica . . . . .	21
	Antes del primer uso . . . . .	22
	Transporte del aparato . . . . .	23
	<b>Resumen de los datos más importantes</b> . . . . .	24
	<b>Presentación del aparato</b> . . . . .	25
	Lavadora . . . . .	25
	Cuadro de mandos . . . . .	26
	Panel indicador . . . . .	27
	<b>Prendas</b> . . . . .	29
	Preparación de la colada . . . . .	29
	Clasificación de las prendas . . . . .	29
	<b>Detergente</b> . . . . .	30
	Elección del detergente adecuado . . . . .	30
	Ahorro de detergente y de energía . . . . .	30
	<b>Cuadro sinóptico de los programas</b> . . . . .	31
	Programas del mando selector de programas . . . . .	31
	sensoFresh  . . . . .	36
	Almidonar prendas . . . . .	36
	Teñir y destañir ropa . . . . .	36
	Remojo de prendas . . . . .	36
	<b>Ajustes predeterminados de programa</b> . . . . .	37
	Temperatura . . . . .	37
	Velocidad de centrifugado . . . . .	37
	terminado en . . . . .	37
	<b>Ajustes adicionales de programa</b> . . . . .	38
	speedPerfect  . . . . .	38
	ecoPerfect  . . . . .	38
	prelav.  . . . . .	38
	extra  . . . . .	38
	menos  . . . . .	38
	sensoFresh  . . . . .	38

	<b>Manejo del aparato</b> . . . . .	<b>38</b>
	Preparativos necesarios de la lavadora . . . . .	38
	Conexión del aparato y selección de programa . . . . .	39
	Colocación de las prendas en el tambor . . . . .	39
	Dosificación y llenado de la cubeta con detergente y suavizante . . . . .	40
	Modificación de los ajustes de los programas . . . . .	41
	Selección de ajustes adicionales para los programas . . . . .	41
	Inicio del programa . . . . .	41
	Seguro para niños . . . . .	42
	Introducción de ropa en la lavadora . . . . .	42
	Modificación de un programa . . . . .	42
	Interrupción de un programa . . . . .	43
	Fin de programa con el ajuste "Paro del aclarado" . . . . .	43
	Fin del programa . . . . .	43
	Sacar la ropa y desconectar el aparato . . . . .	43
	<b>Ajustes del aparato</b> . . . . .	<b>44</b>
	Activación del modo de ajuste . . . . .	44
	Modificar el volumen de la señal. . . . .	44
	Seleccionar/cancelar el auto-apagado del aparato . . . . .	44
	Conectar/desconectar la señal de advertencia de mantenimiento del tambor . . . . .	44
	Finalización del modo de ajuste . . . . .	45
	<b>Sistema de sensores</b> . . . . .	<b>45</b>
	Adaptación automática a la cantidad de ropa . . . . .	45
	Sistema de control del desequilibrio . . . . .	45
	Aquasensor . . . . .	45
	<b>Limpieza y cuidados del aparato</b> . . . . .	<b>46</b>
	Cuerpo del aparato y cuadro de mandos . . . . .	46
	Tambor de lavado . . . . .	46
	Descalcificar . . . . .	46
	Cubeta y cuerpo del aparato . . . . .	47
	La bomba de desagüe está obstruida, evacuación de emergencia . . . . .	47
	La manguera de desagüe acoplada al sifón está obstruida . . . . .	48
	El filtro en la toma de agua está obstruido . . . . .	48
	<b>¿Qué hacer en caso de avería?</b> . . . . .	<b>49</b>
	Desbloqueo de emergencia . . . . .	49
	Indicaciones en la pantalla de visualización . . . . .	50
	¿Qué hacer en caso de avería? . . . . .	51
	<b>Servicio de Asistencia Técnica</b> . . . . .	<b>54</b>
	<b>Valores de consumo</b> . . . . .	<b>55</b>
	Duración del programa, humedad residual, consumo de energía y agua de los programas de lavado principales . . . . .	55
	Programas más eficientes para las prendas de algodón . . . . .	56
	<b>Datos técnicos</b> . . . . .	<b>57</b>
	<b>Garantía Aqua-Stop</b> . . . . .	<b>58</b>



## Uso previsto

- Este electrodoméstico está diseñado exclusivamente para uso privado doméstico.
- No instalar ni manejar el electrodoméstico en zonas con riesgo de heladas ni en el exterior. Existe el riesgo de que el electrodoméstico sufra daños si el agua residual se congela dentro. Si las mangueras se congelan, pueden agrietarse o estallar.
- Este electrodoméstico solo debe utilizarse para el lavado, en el ámbito doméstico, de prendas lavables a máquina y prendas de lana lavables a mano (ver la etiqueta de cuidado de la prenda). La utilización del electrodoméstico para cualquier otro fin queda fuera del alcance del uso previsto y está prohibida.
- El electrodoméstico es apto para el funcionamiento con agua corriente fría, así como con detergentes y suavizantes comerciales (que deben ser aptos para el uso en lavadoras).
- Este electrodoméstico está diseñado para su uso hasta un máximo de 4000 metros por encima del nivel del mar.

### **Antes de encender el electrodoméstico:**

Comprobar que no haya daños visibles en el electrodoméstico. No poner en marcha el electrodoméstico si presenta daños. Si hay algún problema, ponerse en contacto con un distribuidor especializado o con nuestro servicio de atención al cliente.

Leer y seguir las instrucciones de instalación y funcionamiento, así como el resto de información, suministradas con el electrodoméstico.

Guardar los documentos para su uso posterior o para futuros dueños.



## Instrucciones de seguridad

A continuación se detallan advertencias e instrucciones de seguridad para evitar que el usuario sufra lesiones y prevenir que se produzcan daños materiales en su entorno.

No obstante, es importante tomar las precauciones necesarias y proceder con cuidado durante la instalación, mantenimiento, limpieza y manejo del electrodoméstico.

### Niños/adultos/mascotas



#### Advertencia

#### ¡Riesgo de muerte!

Los niños y otras personas que no son conscientes de los riesgos que implica el uso del electrodoméstico podrían resultar heridos o poner en peligro sus vidas. Por tanto, tener en cuenta:

- El electrodoméstico no podrá ser utilizado por menores de 8 años ni por personas con capacidad física, sensorial o mental reducida, así como tampoco por personas sin experiencia o conocimientos salvo que sean supervisados o reciban indicaciones de cómo utilizar el electrodoméstico de forma segura y hayan comprendido los riesgos potenciales de utilizarlo.
- Los niños no deben jugar con este electrodoméstico.
- No permitir que los niños realicen tareas de limpieza o mantenimiento del electrodoméstico sin supervisión.
- Mantener alejados del electrodoméstico a los niños menores de 3 años, así como a las mascotas.
- No dejar el electrodoméstico sin supervisión cuando haya cerca niños u otras personas que no sean conscientes de los riesgos.

**⚠ Advertencia****¡Riesgo de muerte!**

Los niños podrían quedar encerrados dentro de electrodomésticos y poner en peligro sus vidas.

- No instalar el electrodoméstico detrás de una puerta, ya que podría bloquear la puerta del electrodoméstico o impedir que se abriera por completo.
- Cuando el electrodoméstico llegue al final de su vida útil, desconectar el enchufe de la toma de corriente **antes** de cortar el cable de red y, después, romper el cierre de la puerta del electrodoméstico.

**⚠ Advertencia****¡Riesgo de asfixia!**

No permitir que los niños jueguen con el embalaje/plástico o con piezas del embalaje, ya que podrían quedar enredados o cubrirse la cabeza con ellos y asfixiarse. Mantener el embalaje, los plásticos y las piezas del embalaje fuera del alcance de los niños.

**⚠ Advertencia****¡Riesgo de intoxicación!**

Los detergentes y aditivos pueden ser tóxicos si se ingieren.

En caso de ingesta, consultar inmediatamente con un médico. Mantener los detergentes y aditivos fuera del alcance de los niños.

**⚠ Advertencia****¡Riesgo de quemaduras!**

Si se lava a altas temperaturas, el cristal de la puerta del electrodoméstico se calienta. No permitir que los niños toquen la puerta del electrodoméstico mientras esté caliente.

**⚠ Advertencia****¡Irritación de los ojos/piel!**

El contacto con detergentes o aditivos puede producir irritación en los ojos o la piel. Aclarar los ojos y la piel con abundante agua en caso de que entren en contacto con detergentes o aditivos. Mantener los detergentes y aditivos fuera del alcance de los niños.

## Montaje

### **Advertencia**

#### **¡Peligro de descarga eléctrica/ incendio/daños materiales/ daños en el electrodoméstico!**

Si el electrodoméstico no se instala correctamente, puede dar lugar circunstancias peligrosas. Asegurarse de que:

- La tensión de red en la toma de corriente se corresponde con la tensión nominal especificada en el electrodoméstico (placa de características). En la placa de características se especifican las cargas conectadas y la protección por fusible requerida.
- El electrodoméstico solo se conecte a una fuente de corriente alterna a través de una toma con puesta a tierra homologada en el ámbito nacional e instalada correctamente.
- El enchufe de red y la toma con puesta a tierra coinciden y el sistema de toma a tierra está correctamente instalado.
- La sección transversal del cable es suficientemente grande.
- Se puede acceder al enchufe de red en cualquier momento.

- En caso de utilizar un interruptor automático de corriente residual, comprobar que contenga la siguiente marca: . La presencia de esta marca es la única forma de garantizar que cumple todas las regulaciones aplicables.

### **Advertencia**

#### **¡Peligro de descarga eléctrica/ incendio/daños materiales/ daños en el electrodoméstico!**

Si el cable de red del electrodoméstico se modifica o se daña, podría provocar una descarga eléctrica, un cortocircuito o un incendio por calentamiento excesivo. El cable de red no se debe doblar, aplastar ni modificar, así como tampoco debe entrar en contacto con fuentes de calor.

### **Advertencia**

#### **¡Peligro de incendio/daños materiales/daños en el electrodoméstico!**

La utilización de alargadores o regletas podría provocar un incendio debido al calentamiento excesivo o a un cortocircuito. Conectar el electrodoméstico directamente a una toma correctamente instalada con puesta a tierra. No utilizar alargadores, regletas ni conectores múltiples.



**⚠ Advertencia****¡Peligro de lesiones/daños materiales/daños en el electrodoméstico!**

- El electrodoméstico puede vibrar o moverse cuando está en marcha, pudiendo provocar lesiones o daños materiales.  
Colocar el electrodoméstico en una superficie sólida, plana y limpia; además, con el uso de un nivel de burbuja como guía, se debe nivelar con las patas roscadas.
- Si se agarra alguna de las partes salientes del electrodoméstico (p. ej., la puerta) para levantarlo o moverlo, estas piezas podrían romperse y producir lesiones.  
No agarrar el electrodoméstico por las piezas salientes para moverlo.

**⚠ Advertencia****¡Peligro de lesiones!**

- El electrodoméstico es muy pesado. Su elevación podría producir lesiones.  
Levantar el electrodoméstico siempre con ayuda.
- Existe el riesgo de hacerse cortes en las manos con los bordes afilados del electrodoméstico.  
No agarrar el electrodoméstico por los bordes afilados. Usar guantes de protección para levantarlo.
- Si las mangueras y los cables de red no están correctamente tendidos, existe el riesgo de una desconexión, por lo que se podrían producir lesiones.  
Dirigir las mangueras y los cables de forma que no exista riesgo de desconexión.

## ¡Atención!

### **Peligro de daños materiales/ daños en el electrodoméstico**

- Si la presión del agua es demasiado alta o demasiado baja, el electrodoméstico podría no funcionar correctamente. Además, se podrían producir daños materiales o daños en el electrodoméstico.

Asegurarse de que la presión de agua en la instalación de suministro de agua es como mínimo 100 kPa (1 bar) y no supera los 1000 kPa (10 bares).

- Si se modifican o se dañan las mangueras de agua, pueden producirse daños materiales o daños en el electrodoméstico.

Las mangueras de agua no se deben doblar, aplastar, modificar ni cortar.

- El uso de mangueras distribuidas por otras marcas para conectar el suministro de agua podría producir daños materiales o daños en el electrodoméstico.

Usar solo las mangueras suministradas con el electrodoméstico o mangueras de recambio originales.

- Para realizar el transporte, el electrodoméstico se sujeta con los seguros de transporte. Si los seguros de transporte no se retiran antes de poner en marcha el electrodoméstico, se podrían producir daños en el electrodoméstico.

Es importante retirar por completo todos los seguros de transporte antes de usar el electrodoméstico por primera vez. Asegurarse de guardar los seguros de transporte por separado. Es importante volver a colocar los seguros si se va a transportar el electrodoméstico para evitar que se dañe durante el transporte.

## Manejo

### **Advertencia**

#### **¡Riesgo de explosión/ incendio!**

Las prendas pretratadas con productos de limpieza que contienen disolventes, p. ej., quitamanchas/disolvente para limpieza, podrían provocar una explosión en el tambor. Aclarar las prendas con abundante agua antes de lavarlas en la máquina.

### **Advertencia**

#### **¡Riesgo de intoxicación!**

Ciertos agentes de limpieza que contienen disolventes, p. ej., disolventes de limpieza, pueden emitir vapores tóxicos. No usar agentes de limpieza que contengan disolventes.

### **Advertencia**

#### **¡Peligro de lesiones!**

- No apoyarse ni sentarse en la puerta del electrodoméstico cuando esté abierta, ya que el electrodoméstico podría volcar y producir lesiones. No apoyarse en la puerta del electrodoméstico cuando esté abierta.
- No subirse al electrodoméstico, ya que la encimera podría romperse y producir lesiones. No subirse al electrodoméstico.

- Si se toca el tambor cuando todavía está girando, podrían producirse lesiones en las manos. Esperar hasta que el tambor se pare.

### **Advertencia**

#### **¡Riesgo de quemaduras!**

Si se lava a altas temperaturas, el contacto con el agua caliente (p. ej., si se realiza el desagüe del agua caliente en una pila), podría producir quemaduras. No tocar el agua jabonosa caliente.

### **Advertencia**

#### **¡Irritación de las vías respiratorias / de los ojos!**

Este electrodoméstico funciona con programas que hacen uso del oxígeno activo. El oxígeno activo puede irritar la mucosa y provocar lagrimeo en los ojos. No se deberá abrir la puerta al hacer uso el desbloqueo de emergencia si el programa está funcionando con oxígeno activo. Esperar hasta que la puerta se haya desbloqueado.

## **Advertencia**

### **¡Irritación de los ojos/piel!**

Los detergentes y aditivos podrían salirse si el compartimento para detergente se abre cuando el electrodoméstico está en marcha.

Aclarar los ojos y la piel con abundante agua en caso de que entren en contacto con detergentes o aditivos. En caso de ingesta, ponerse en contacto con un médico.

## **¡Atención!**

### **Peligro de daños materiales/ daños en el electrodoméstico**

- Si la cantidad de prendas en el electrodoméstico supera su capacidad de carga máxima, este podría no funcionar correctamente o se podrían producir daños materiales o daños en el electrodoméstico.

No superar la capacidad de carga máxima de prendas de secado. Asegurarse de que se cumplen las capacidades de carga máximas especificadas para cada programa.

→ *Página 31*

- Si se vierte una cantidad errónea de detergente o de agente de limpieza en el electrodoméstico, se pueden producir daños materiales o daños en el electrodoméstico. Usar detergentes/aditivos/agentes de limpieza y suavizantes según las indicaciones del fabricante.

## **Limpieza/mantenimiento**

### **Advertencia**

#### **¡Peligro de muerte!**

El electrodoméstico funciona con electricidad. Existe peligro de descarga eléctrica si se tocan componentes conectados a la corriente. Por tanto, tener en cuenta:

- Apagar el electrodoméstico. Desconectar el electrodoméstico de la red eléctrica (desconectar el enchufe).
- Nunca agarrar el enchufe de red eléctrica con las manos húmedas.
- Cuando se desconecte el enchufe de la toma de corriente, agarrar siempre por el propio enchufe y nunca por el cable de red, ya que se podría dañar.
- No realizar modificaciones técnicas en el electrodoméstico ni en sus componentes.

- Cualquier reparación u otro tipo de trabajo que precise el electrodoméstico debe ser realizado por nuestro servicio técnico o por un electricista. Lo mismo rige para la sustitución del cable de red (en caso necesario).
- Los cables de red de recambio se pueden pedir contactando con nuestro servicio técnico.

### **Advertencia**

#### **¡Riesgo de intoxicación!**

Ciertos agentes de limpieza que contienen disolventes, p. ej., disolventes de limpieza, pueden emitir vapores tóxicos. No usar agentes de limpieza que contengan disolventes.

### **Advertencia**

#### **¡Peligro de descarga eléctrica/daños materiales/daños en el electrodoméstico!**

Si hay humedad en el electrodoméstico, se podría producir un cortocircuito. No utilizar lavado a presión ni limpiadores de vapor para limpiar el electrodoméstico.

### **Advertencia**

#### **¡Peligro de lesiones/daños materiales/daños en el electrodoméstico!**

El uso de piezas de recambio y accesorios distribuidos por otras marcas es peligroso y podría producir lesiones, daños materiales o daños en el electrodoméstico.

Por motivos de seguridad, utilizar solo piezas de recambio y accesorios originales.

### **¡Atención!**

#### **Peligro de daños materiales/daños en el electrodoméstico**

Los agentes de limpieza y los agentes para pretratar las prendas (p. ej. quitamanchas, aerosoles de prelavado, etc.) podrían causar daños si entran en contacto con las superficies del electrodoméstico. Por tanto, tener en cuenta:

- No permitir que dichos agentes entren en contacto con las superficies del electrodoméstico.
- Limpiar el electrodoméstico solo con agua y un paño suave y húmedo.
- Eliminar cualquier resto de detergente, aerosol o similares inmediatamente.



## Protección del medio ambiente

### Embalaje y aparato antiguo



Eliminar el embalaje del aparato conforme a la normativa medioambiental. Este aparato está marcado con el símbolo de cumplimiento con la Directiva Europea 2012/19/UE relativa a los aparatos eléctricos y electrónicos usados (Residuos de aparatos eléctricos y electrónicos RAEE). La directiva proporciona el marco general válido en todo el ámbito de la Unión Europea para la retirada y la reutilización de los residuos de los aparatos eléctricos y electrónicos.

### Consejos para el ahorro

- Aprovechar la máxima capacidad de carga de cada programa de lavado. Cuadro sinóptico de los programas → *Página 31*
- Lavar la ropa con un grado de suciedad normal sin prelavado.
- Al lavar ropa ligera o con un grado de suciedad normal se puede ahorrar energía y detergente. → *Página 30*
- Las temperaturas seleccionables se corresponden con los símbolos de protección de los textiles. Las temperaturas de la máquina pueden diferir para garantizar la combinación óptima entre ahorro energético y calidad de lavado.

- **Indicaciones sobre el consumo de energía y agua:** → *Página 27*  
En las indicaciones se da información sobre el volumen relativo de consumo de energía y agua en los programas seleccionados.  
Cuanto más pilotos se iluminen, mayor será el correspondiente consumo.  
Se pueden comparar los consumos en los programas seleccionando los distintos ajustes de programa y, en caso necesario, se puede elegir un ajuste de programa que ahorre energía y agua.
- **Modo de ahorro energético:** la iluminación del panel indicador se apaga al cabo de unos minutos, la tecla ►|| parpadea. Para activarla basta con pulsar cualquier tecla. El modo de ahorro de energía no se activa en caso de haber un programa en curso.
- **Auto-apagado:** en caso de no utilizar el aparato durante un tiempo prolongado, se puede cambiar automáticamente a ahorro de energía antes del inicio de programa y después del fin de programa. Para conectar el aparato, pulsar nuevamente el interruptor principal. Conexión/desconexión de la función → *Página 44*
- En caso de secar la ropa en una secadora, seleccionar la velocidad de centrifugado más adecuada recomendada por el fabricante de la secadora.

## Instalación y conexión

### Volumen de suministro

**Nota:** Comprobar si la máquina presenta daños derivados del transporte. No poner nunca en marcha una máquina dañada. En caso de reclamación, dirigirse al comercio donde se adquirió el aparato o al Servicio de Asistencia Técnica de la marca. → *Página 54*

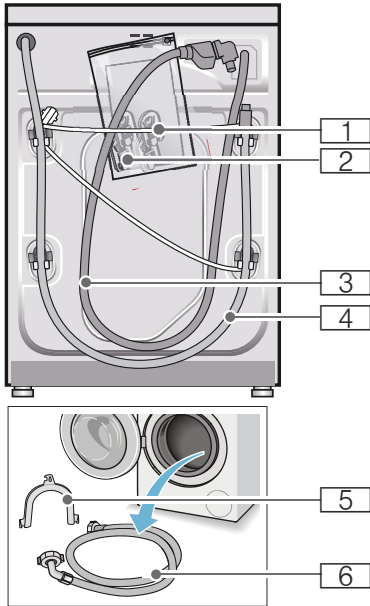

**1** Cable de conexión

**2** Bolsa:

- Instrucciones de uso y montaje
- Relación de centros de Servicio de Asistencia Técnica\*
- Garantía\*
- Trampillas protectoras para aberturas tras retirar los seguros de transporte
- Adaptador con arandela de estanqueidad de 21 mm = 1/2" a 26,4 mm = 3/4" \*

**3** Manguera de alimentación de agua en el modelo Aquastop

**4** Manguera de desagüe

**5** Codo para fijar la manguera de desagüe\*

**6** Manguera de alimentación en modelos estándar y Aqua-Secure  
\* Según modelo

**Además,** al conectar la manguera de desagüe a un sifón se requiere una abrazadera de manguera de 24-40 mm de diámetro (se debe adquirir en un comercio especializado).

### Herramientas útiles

- Nivel de burbuja para nivelar la máquina
- Llave para tornillos con:
  - SW13 para aflojar los seguros de transporte y
  - SW17 para nivelar los soportes del aparato

## Consejos y advertencias de seguridad



### Advertencia

#### ¡Peligro de lesiones!

- La lavadora tiene un peso elevado. Proceder con cuidado al levantar o transportar la lavadora.
- No usar los elementos o mandos frontales o la puerta del carga del aparato para asirlo o levantarlo. Las piezas podrían romperse o desprenderse y ocasionar lesiones.
- La instalación y colocación incorrectas de las mangueras de alimentación y evacuación, así como del cable de conexión a la red eléctrica, pueden provocar caídas y ocasionar lesiones. Instalar las mangueras y los cables de conexión de modo que no constituyan un obstáculo.

#### ¡Atención!

##### Daños en el aparato

Las mangueras congeladas pueden reventar o estallar. No instalar la lavadora en zonas con riesgo de heladas ni al aire libre.

#### ¡Atención!

##### Daños causados por el agua

Por los puntos de acoplamiento de las mangueras de alimentación y desagüe circula agua a mucha presión. Para evitar fugas o daños ocasionados por el agua es imprescindible observar las advertencias que se hacen en este capítulo.

#### Notas

- Aparte de las advertencias y consejos facilitados en las presentes instrucciones, deberán tenerse estrictamente en cuenta las advertencias e instrucciones facilitadas por las empresas locales de abastecimiento de agua y electricidad.

- En caso de duda deberá encargarse la conexión de la máquina a un técnico especializado.

## Superficie de apoyo

**Nota:** Prestar atención al asiento firme y seguro del aparato a fin de evitar su desplazamiento durante el funcionamiento del mismo.

- La superficie de apoyo debe ser firme y plana.
- No se consideran superficies apropiadas los suelos o revestimientos de suelo blandos.

## Montaje sobre un pedestal o suelo que descansa sobre techo de vigas de madera

#### ¡Atención!

##### Daños en el aparato

La lavadora puede desplazarse durante el centrifugado y volcar, o caerse del pedestal.

Es absolutamente indispensable asegurar las patas de soporte de la lavadora con las lengüetas de soporte. N.º de pedido WMZ 2200, WX 9756, Z 7080X0

**Nota:** En caso de vigas de madera la lavadora debe colocarse:

- lo más cerca posible de la esquina;
- sobre una chapa de madera impermeable de un mínimo de 30 mm de grosor que esté firmemente atornillada al suelo.

## Colocar la lavadora sobre una plataforma con cajón

N.º de pedido de plataforma: WMZ 20490, WZ 20490, WZ 20510, WZ 20520



## Montaje del aparato bajo encimera o integrado en mueble

### **⚠ Advertencia** **¡Peligro de muerte!**

Peligro de descarga eléctrica en caso de entrar en contacto con componentes conductores de tensión.  
No retirar la tapa del aparato.

### Notas

- Es necesario un espacio de 60 cm de ancho.
- Montar la lavadora solo bajo una superficie de trabajo firmemente unida a los armarios adyacentes.

## Retirada de los seguros de transporte

### ¡Atención!

#### **Daños en el aparato**

- La lavadora está provista de seguros para el transporte. En caso de no haber retirado los seguros de transporte y poner en marcha la lavadora, esta puede sufrir importantes daños, por ejemplo en el tambor.  
Antes de la puesta en marcha inicial del aparato es indispensable retirar los 4 seguros de transporte.  
Conservar los seguros.
- Para evitar daños en la lavadora en transportes posteriores, es necesario volver a colocar los seguros para transporte antes de trasladar nuevamente el aparato.

**Nota:** Conservar los tornillos y casquillos.

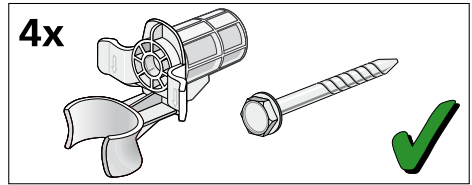

1. Retirar los tubos de los soportes.

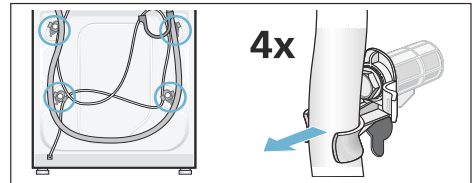

2. Aflojar y retirar los 4 tornillos de fijación para el transporte con una llave de tuercas SW13. Retirar los manguitos. Extraer para ello el cable de conexión de los soportes.

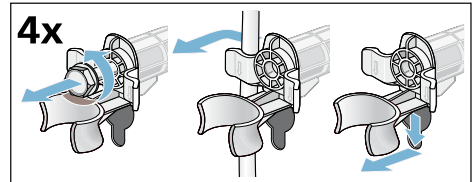

3. Montar las tapas protectoras. Bloquear firmemente las tapas protectoras haciendo presión sobre los ganchos de retención.

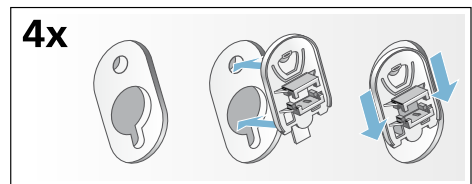

## Longitud de las mangueras y del cable de conexión a la red eléctrica

- Conexión desde el lateral izquierdo del aparato

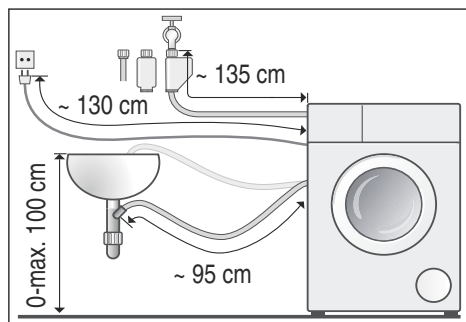

- Conexión desde el lateral derecho del aparato

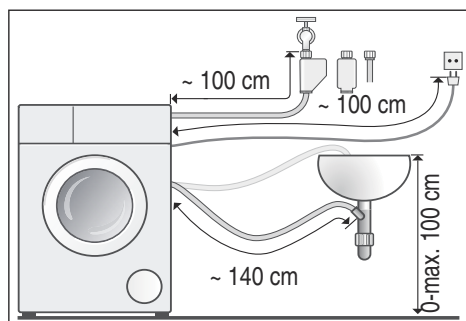

**Consejo:** En el comercio especializado y el Servicio de Asistencia Técnica se pueden adquirir las siguientes piezas:

- Una prolongación para la manguera de alimentación Aquastop o la manguera de alimentación de agua fría (aprox. 2,50 m); n.º de pedido WM Z2380, WZ 10130, CZ 11350, Z 7070X0
- Una manguera de alimentación más larga (aprox. 2,20 m) para el modelo estándar; número de artículo para el Servicio de Asistencia Técnica: 00353925

## Toma de agua del aparato

### **Advertencia** **¡Peligro de muerte!**

Peligro de descarga eléctrica en caso de entrar en contacto con componentes conductores de tensión.  
No sumergir la válvula de seguridad Aquastop en el agua, ya que contiene una válvula eléctrica.

### Notas

- Alimentar la lavadora únicamente con agua fría potable.
- No conectar la lavadora al grifo monomando de un calentador de agua sin presión.
- Utilizar solo la manguera de alimentación suministrada con el aparato o una que se haya adquirido en un comercio especializado autorizado. No emplear en ningún caso una manguera usada.
- No doblar ni aplastar la manguera de alimentación de agua.
- No modificar (acortar o seccionar) la manguera de alimentación de agua (su resistencia no quedaría garantizada).
- Apretar manualmente las uniones roscadas. En caso de apretar excesivamente las uniones roscadas con una herramienta (llave inglesa, etc.), las roscas de las uniones pueden sufrir daños.
- Si se conecta a un grifo de agua de 21 mm = 1/2", montar primero un adaptador\* con arandela de estanqueidad de 21 mm = 1/2" a 26,4 mm = 3/4".  
\* incluido según modelo

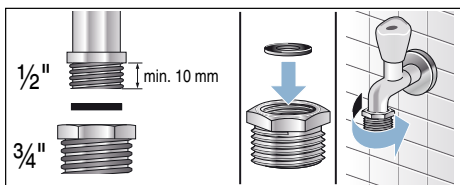

## Presión óptima de la red de agua

**Mínimo** 100 kPa (1 bar)

**Máximo** 1000 kPa (10 bar)

Con el grifo abierto fluyen como mínimo 8 l/min de agua.

En caso de presión elevada del agua, preconectar una válvula reductora de presión.

## Conexión

Conectar la manguera de alimentación de agua al grifo (26,4 mm = 3/4") y al aparato (en modelos con Aquastop no es necesario, está instalado de serie):

- Modelo: **estándar**

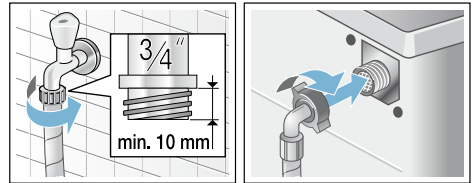

- Modelo: **Aqua-Secure**

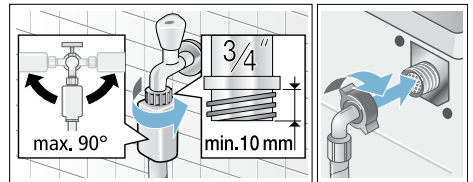

- Modelo: **Aquastop**

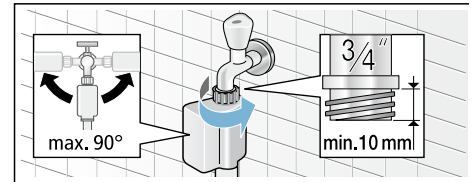

**Nota:** Abrir completamente la toma de agua y verificar la estanqueidad de los empalmes. La unión roscada se encuentra sometida a presión de agua.

## Desagüe del aparato

### Advertencia

#### ¡Peligro de quemaduras!

Al lavar con programas que usan altas temperaturas, el contacto con el agua de lavado caliente (por ejemplo, al evacuar el agua de lavado en un lavabo o en caso de tener que realizar una evacuación de emergencia de la lavadora) puede producir quemaduras. No tocar nunca el agua de lavado caliente.

### ¡Atención!

#### Daños causados por el agua

En caso de que la manguera de evacuación se deslice del lavabo o del punto de empalme a causa de la elevada presión del agua durante el proceso de desagüe, pueden producirse daños por el vertido de agua.

Asegurarse de que la manguera de desagüe no pueda desplazarse de su sitio.

### ¡Atención!

#### Daños en el aparato o en las prendas

Si se sumerge el extremo de la manguera de evacuación en el agua evacuada, esta puede ser aspirada al interior del aparato y provocar daños en el mismo o en las prendas.

Asegurarse siempre de que:

- El tapón de cierre no impida el desagüe del lavabo.
- El extremo de la manguera de evacuación no se encuentra sumergido en el agua que se está evacuando.
- El agua se evacua rápidamente.

**Nota:** No doblar ni estirar la manguera de evacuación.

## Conexión

### ■ Evacuación del agua en un lavabo

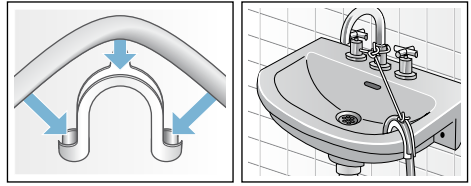

### ■ Evacuación del agua en un sifón

El punto de empalme tiene que estar asegurado con una abrazadera de manguera de 24–40 mm de diámetro (puede adquirirse en un comercio especializado).

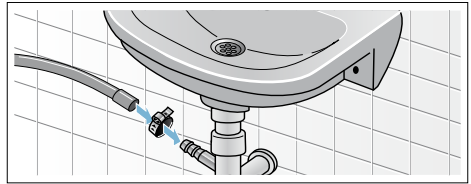

### ■ Evacuación del agua en un tubo de plástico con manguito de goma o en un sumidero

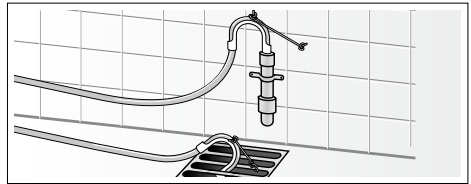

## Nivelación

Nivelar el aparato con la ayuda de un nivel de burbuja.

Un fuerte nivel de ruidos, así como vibraciones o desplazamientos fortuitos del aparato durante su funcionamiento, pueden ser consecuencia de una nivelación incorrecta del aparato.

1. Aflojar las contratuercas en sentido antihorario con la ayuda de una llave inglesa SW17.
2. Verificar si el aparato está correctamente nivelado con ayuda de un nivel de burbuja; corregir en caso necesario. Girar las patas del aparato para modificar su altura. Las cuatro patas de soporte del aparato deberán asentarse firmemente sobre el suelo.
3. Apretar las contratuercas con una llave inglesa SW17 sujetando firmemente contra el cuerpo del aparato. Sujetar a tal efecto las patas sin modificar su altura.



## Conexión eléctrica

### **⚠ Advertencia** **¡Peligro de muerte!**

Peligro de descarga eléctrica en caso de entrar en contacto con componentes conductores de tensión.

- No tocar nunca el cable de conexión con las manos mojadas.
- Extraer el cable de conexión tirando siempre del enchufe y no del cable, ya que podría dañarse.
- No extraer el enchufe del aparato de la toma de corriente cuando la lavadora esté en marcha.

Tener en cuenta las siguientes indicaciones y asegurarse de que:

### Notas

- La tensión de la red eléctrica y la indicada en la lavadora (placa de características) coinciden. Los valores de conexión y los fusibles necesarios figuran en la placa de características del aparato.
- La lavadora solo se conecta a una red eléctrica de corriente alterna a través de una toma de corriente instalada reglamentariamente y provista de toma a tierra.
- La toma de corriente y el enchufe del aparato son compatibles.
- Los cables poseen una sección transversal suficiente.
- Existe una toma a tierra reglamentaria.
- En caso de tener que sustituir el cable de conexión del aparato, se encargue dicho trabajo exclusivamente a un electricista. A través del Servicio de Asistencia Técnica de la marca se puede adquirir un cable de conexión de repuesto.
- No se usan enchufes, tomas o acoplamientos múltiples ni tampoco cables de prolongación.
- En caso de utilizar un interruptor de corriente diferencial, solo se usa uno provisto del símbolo . Solo los interruptores de protección provistos de este símbolo aseguran el cumplimiento de las normativas actuales vigentes).
- El cable de conexión siempre está accesible.
- El cable de red no está doblado, aplastado, modificado o seccionado.
- El cable de red no está en contacto con una fuente de calor.

## Antes del primer uso

Antes de abandonar nuestra fábrica, la lavadora ha sido sometida a unos exhaustivos controles de funcionamiento. Deberá efectuarse un primer ciclo de lavado **sin** ropa para eliminar los restos de agua que aún pudiera haber en el interior de la máquina.

### Notas

- La lavadora **debe haberse instalado** y **conectado correctamente**. A partir de → *Página 15*
- Nunca se debe poner en marcha una máquina dañada. Avisar al Servicio de Asistencia Técnica.

### Trabajos preparatorios:

1. Revisar la máquina.
2. Retirar la lámina protectora del cuadro de mandos.
3. Introducir el cable de conexión en la toma de corriente.
4. Abrir el grifo del agua.

### Ejecutar el programa sin ropa en la máquina:

1. Conectar el aparato.
2. Cerrar la puerta de carga (¡no introducir la ropa en la lavadora!).
3. Ajustar el programa **limp. tambor**  **90 °C**.
4. Abrir el compartimento para detergente.
5. Añadir aproximadamente un litro de agua en la cámara **II**.
6. Añadir detergente multiusos en polvo en la cámara **II**.

**Nota:** Para evitar la formación de espuma, utilizar solo la mitad de la cantidad de detergente recomendada por el fabricante del mismo. No utilizar detergente para prendas de lana o para prendas delicadas.

7. Cerrar el compartimento para detergente.
8. Seleccionar el pulsador ►II.
9. Desconectar el aparato una vez que ha finalizado el programa.

**La lavadora ya está lista para el uso.**

## Transporte del aparato

p. ej. en caso de mudanza

### Trabajos preparatorios:

1. Cerrar el grifo de agua.
2. Evacuar la presión del agua de la manguera de entrada:  
→ *Página 48*; limpiar y esperar: el filtro de la entrada de agua está obstruido
3. Desconectar la lavadora de la corriente eléctrica.
4. Evacuar el agua de lavado residual:  
→ *Página 47*; limpiar y esperar: la bomba de desagüe está obstruida, evacuación de emergencia
5. Desmontar las mangueras.

### Montar los seguros de transporte:

1. Retirar las tapas protectoras y guardarlas.  
En caso necesario, utilizar un destornillador.

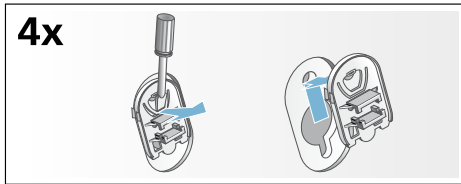

2. Colocar los 4 casquillos.  
Fijar el cable de conexión en los soportes. Colocar los tornillos de fijación para el transporte y apretarlos con la ayuda de una llave de tuercas SW13.

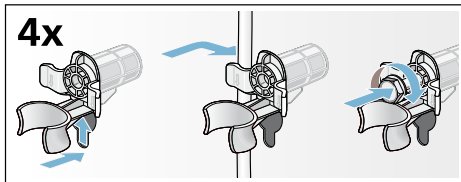









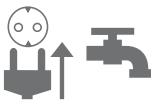

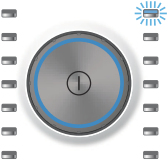

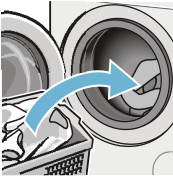

## Antes de la primera puesta en marcha:

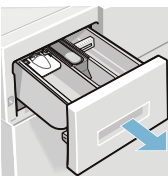
### Notas

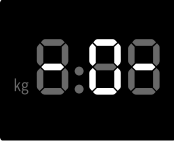
- **Es indispensable** retirar los seguros de transporte.
- Verter aprox. 1 litro de agua en la cámara **II**, seleccionar el programa **desaguar** y poner en marcha. De este modo, se evita que en el siguiente lavado se evacue detergente sin haber sido usado.

## Resumen de los datos más importantes

1				
Introducir el cable de conexión en la toma de corriente. Abrir el grifo del agua.	Abrir la puerta de carga.	Para conectar la máquina, pulsar la tecla  .	Seleccionar un programa, p. ej. <b>algodón</b> .	
2				
Clasificar la ropa.	Tener en cuenta la cantidad de carga (según el modelo) en el panel indicador.	Introducir la ropa en la lavadora.	Cerrar la puerta de carga.	
3				
Añadir el detergente.	En caso necesario, modificar los ajustes predeterminados del programa o seleccionar ajustes adicionales.	Iniciar el programa.		
4				
Fin del programa	Abrir la puerta de carga y retirar la ropa del aparato.	Para desconectar la máquina, pulsar la tecla  .	Cerrar el grifo del agua (en los modelos sin Aquastop).	



# Presentación del aparato

## Lavadora

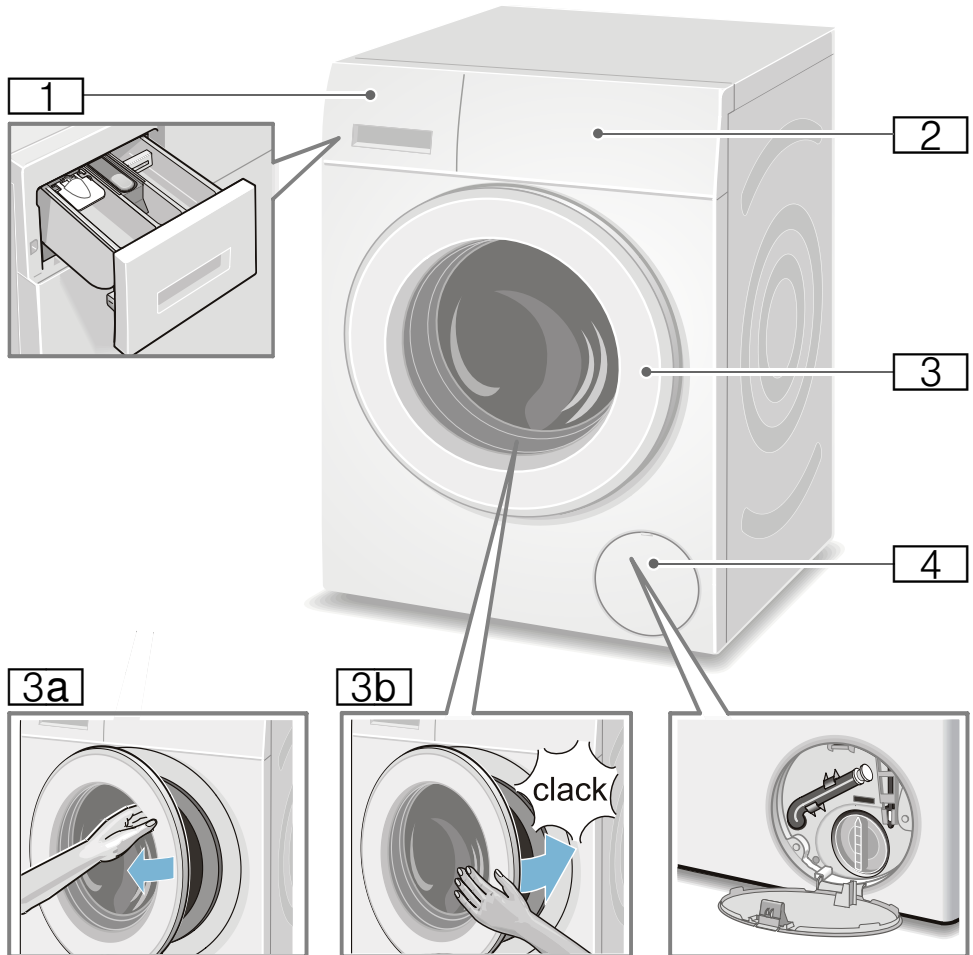

- 1** Cubeta → *Página 40*
- 2** Panel de mando/panel indicador
- 3** Puerta de carga con manilla
- 3a** Abrir la puerta de carga
- 3b** Cerrar la puerta de carga
- 4** Trampilla de servicio

## Cuadro de mandos

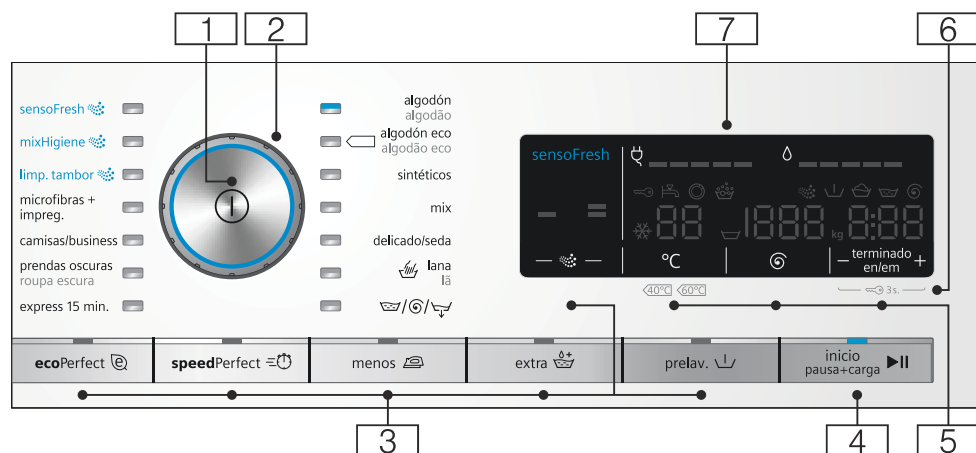

**Nota:** Todos los pulsadores (excepto el interruptor principal) son sensibles al tacto, es decir, solo hay que pulsarlos ligeramente para activar sus funciones.

### 1 Interruptor principal

Para conectar/desconectar la lavadora:  
pulsar el pulsador ①.

### 2 Mando selector de programas

para seleccionar un programa.  
Cuadro sinóptico de los programas → *Página 31*

### 3 Ajustes adicionales de programa:

→ *Página 38*

- speedPerfect
- ecoPerfect
- prelav.
- extra
- menos
- sensoFresh

### 4 Pulsador para:

- Iniciar un programa
- Interrumpir un programa, por ejemplo, para introducir adicionalmente ropa en la lavadora → *Página 42*
- Cancelar un programa → *Página 43*

### 5 Modificación de los ajustes predeterminados de los programas:

→ *Página 37*

- Temperatura (°C),
- Velocidad de centrifugado (⊗),
- terminado en

### 6 Seguro para niños (⊗ 3s.)

Activar/desactivar para evitar una modificación involuntaria de las funciones ajustadas:  
Para ello, seleccionar al mismo tiempo los pulsadores **terminado en +** y **-** aprox. 3 segundos. → *Página 42*

### 7 Panel indicador de los ajustes y otra información.





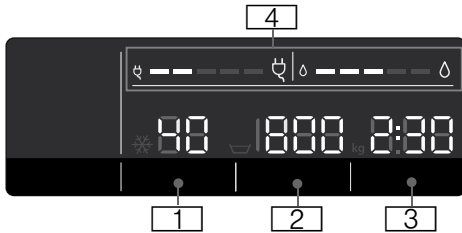











→ *Página 27*

## Panel indicador



### Ajustes predeterminados de programa:

- 1** **Temperatura** en °C  
 \*90 (\* = frío)
- 2** ■ **Velocidad de centrifugado** en r. p. m.,  
 ▽, 0-1600\*;  
 \* la velocidad máxima del centrifugado depende del modelo y del programa seleccionado,  
 ■ 0 = sin centrifugado, solo vaciado → *Página 37*,  
 ■ ▽ = parada del aclarado → *Página 37*
- 3** ■ **terminado en**  
 p. ej., 2:30;  
 Duración del programa tras la selección del mismo en h:min (horas:minutos),  
 ■ **Preselección del tiempo de finalización**  
 1-24 h;  
 Fin del programa tras ... h (h = horas),  
 ■ **Carga de ropa aconsejada**  
 p. ej., kg 8\*;  
 \*en función del programa seleccionado
- 4** **Indicaciones sobre el consumo de energía y agua:** → *Página 14*
- ◯ = = = = =  
Indicador de consumo de agua,
  - ☽ = = = = =  
Indicador de consumo de energía

Otras indicaciones	
 	sensoFresh  → <i>Página 38</i>
Progreso del programa:	
	Fase de oxígeno activo
	Prelavado
	Lavado
	Aclarado
	Centrifugado
- 0 -	Fin del programa
	Fin del programa con la parada del aclarado
- P -	Pausa, p. ej., para añadir ropa
Puerta de carga:	
 está iluminada	La puerta de carga se puede abrir.
 está parpadeand o	tras el inicio del programa: la puerta de carga no se ha cerrado correctamente.
Grifo de agua:	
 está iluminado	El grifo del agua no está abierto, no hay presión en la red de agua
 está parpadeand o	La presión del agua es demasiado baja (puede alargar la duración del programa)
Seguro para niños: → <i>Página 42</i>	
 está iluminado	Seguro para niños activado
 está parpadeand o	Seguro para niños activado, el selector de programas se ha movido
Reconocimiento de espuma:	
 está iluminado	→ <i>Página 41</i>

Otras indicaciones	
Indicación de avería:	
E: --	→ <i>Página 50</i>
Ajuste de la señal:	
0-4	→ <i>Página 44</i>
Desactivación automática del aparato:	
On OFF	→ <i>Página 14</i> , → <i>Página 44</i>



## Prendas

### Preparación de la colada

#### ¡Atención!

#### Daños en el aparato o en las prendas

Los cuerpos extraños (monedas, clips, agujas, tornillos, etc.) pueden dañar la ropa o los componentes de la lavadora.

Durante la preparación de la colada se deben tener en cuenta los siguientes consejos:

- Vaciar los bolsillos.

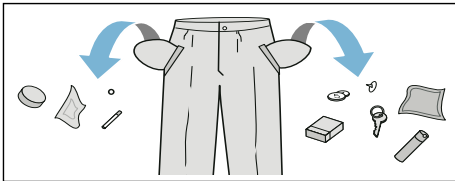

- Retirar todos los objetos metálicos (por ejemplo, imperdibles, grapas, clips, etc.) de la ropa.
- Lavar las prendas muy delicadas en redes o fundas (pantys, sujetadores de aros, etc.).
- Cerrar las cremalleras y abotonar las fundas.
- Eliminar la arena acumulada en bolsillos y dobladillos cepillando las prendas.
- Retirar los enganches de las cortinas o recogerlos en una red o bolsa.

### Clasificación de las prendas

Clasificar las prendas según las indicaciones de cuidado de la ropa y la información proporcionada por el fabricante en la etiqueta en función de:

- Tipo y clase fibra
- Color

**Nota:** . La ropa puede desteñir. No mezclar nunca la ropa blanca con la ropa de color. La ropa de color nueva debe lavarse por separado la primera vez.

- Grado de suciedad  
Lavar juntas las prendas que presenten el mismo grado de suciedad.  
Algunos ejemplos del grado de suciedad se pueden ver en → *Página 30*
- **Bajo:** no prelavar, si procede, seleccionar el ajuste **speedPerfect**
- **Normal**
- **Alto:** introducir menos prendas en la lavadora y seleccionar un programa con prelavado
- **Manchas:** eliminar o tratar las manchas antes de que se incrusten. Aplicar en primer lugar agua jabonosa (sin frotar). A continuación, lavar las prendas con el programa apropiado. En ocasiones, las manchas persistentes o incrustadas solo se eliminan tras varios lavados.
- Símbolos en las etiquetas del fabricante  
**Nota:** . Los números en los símbolos indican la temperatura de lavado máxima.



adecuado para proceso de lavado normal;

p. ej. programa para algodón



requiere un proceso de lavado más suave;

p. ej. programa para sintéticos



requiere un proceso de lavado mucho más suave; p. ej. programa para prendas delicadas



adecuado para lavado a mano; p.ej. programa para lana



No lavar la prenda en la lavadora.



## Detergente

### Elección del detergente adecuado

Los símbolos de conservación que se encuentran en las prendas son decisivos a la hora de elegir el detergente, la temperatura y el tratamiento de la ropa adecuados. → también en [www.sartex.ch](http://www.sartex.ch)

En el sitio web [www.cleanright.eu](http://www.cleanright.eu) hay una gran cantidad de información útil sobre detergentes, limpiadores y productos de conservación o mantenimiento para usar en el hogar.

- **Detergente multiuso con blanqueadores ópticos**  
Apropiado para ropa blanca de tejidos resistentes de lino o algodón  
Programa: Algodón/  
frío - máx. 90 °C
- **Detergente para ropa de color sin lejía ni blanqueadores ópticos**  
Apropiado para ropa de color de lino o algodón  
Programa: Algodón/  
frío - máx. 60 °C
- **Detergente para ropa de color/delicada sin blanqueantes ópticos**  
Apropiado para ropa de color de tejidos delicados o sintéticos  
Programa: Sintéticos/  
frío - máx. 60 °C
- **Detergente para prendas delicadas**  
Apropiado para tejidos delicados, seda o viscosa  
Programa: Delicado/Seda/  
frío - máx. 40 °C
- **Detergente para prendas de lana**  
Apropiado para lana  
Programa: Lana/  
frío - máx. 40 °C

### Ahorro de detergente y de energía

Al lavar ropa ligera o con un grado de suciedad normal se puede ahorrar energía (reducción de la temperatura de lavado) y detergente.

Ahorro	Grado de suciedad/ Indicaciones
<p>Reducir la temperatura y la cantidad de detergente según la dosificación recomendada</p>  <p>Temperatura según la etiqueta de conservación y cantidad de detergente según dosificación recomendada/ grado de suciedad alto</p>	<p><b>Bajo</b> No se aprecian a simple vista manchas o restos de suciedad. Las prendas han absorbido olor corporal, p. ej.:</p> <ul style="list-style-type: none"> <li>■ ropa ligera de verano/deporte (usada pocas horas)</li> <li>■ camisas, blusas (usadas un día como máximo)</li> <li>■ toallas y ropa de cama de invitados (usadas un día)</li> </ul> <p><b>Normal.</b> Suciedad escasa o pocas manchas débiles visibles, p. ej.:</p> <ul style="list-style-type: none"> <li>■ camisetas, camisas, blusas (sudadas o usadas varias veces)</li> <li>■ toallas, ropa de cama (usadas hasta una semana)</li> </ul> <p><b>Alto</b> Suciedad o manchas visibles, p. ej., paños de cocina, ropa de bebé, ropa de trabajo</p>

**Nota:** Dosificar siempre todos los detergentes, suavizantes y agentes auxiliares según las instrucciones del fabricante. → *Página 40*









## Cuadro sinóptico de los programas

















### Programas del mando selector de programas











Programa/tipo de ropa/indicación	Ajustes
<p><b>Denominación de los programas</b></p> <p>Breve explicación del programa y para qué tipos de prendas es adecuado.</p>	<p>Carga máxima</p> <p>Temperatura ajustable (❄= frío)</p> <p>Velocidad de centrifugado ajustable**;</p> <p>☒ = parada del aclarado, 0 = sin centrifugado, solo vaciado</p> <p>Ajustes adicionales de programa seleccionables</p>
<p><b>algodón</b></p> <p>Tejidos resistentes de algodón o lino que pueden lavarse a temperaturas elevadas</p> <p><b>Nota:</b> . Si se ajusta la opción <b>speedPerfect</b> ☒, sirve como programa corto para prendas poco sucias.</p>	<p>Máx. 8 kg/5* kg</p> <p>❄ - 90 °C</p> <p>☒, 0-1600** r.p.m.</p> <p>ecoPerfect ☒, speedPerfect ☒,</p> <p>prelav. ☒,</p> <p>extra ☒,</p> <p>menos ☒</p>
<p><b>☐ algodón eco</b></p> <p>Tejidos resistentes de algodón o lino que pueden lavarse a temperaturas elevadas;</p> <p>Lavar optimizando el consumo energético por medio de la reducción de temperatura, con un resultado de lavado comparable al programa <b>algodón</b>.</p> <p><b>Nota:</b> . La temperatura de lavado es inferior a la temperatura seleccionada. Si se desea especialmente alcanzar la temperatura del agua de lavado, utilizar el programa <b>algodón</b> o, en caso necesario, una temperatura más alta.</p>	<p>Máx. 8 kg</p> <p>❄ - 90 °C</p> <p>☒, 0-1600** r.p.m.</p> <p>prelav. ☒,</p> <p>extra ☒,</p> <p>menos ☒</p>
<p><b> sintéticos</b></p> <p>Tejidos sintéticos o mixtos</p>	<p>Máx. 4 kg</p> <p>❄ ... 60 °C</p> <p>☒, 0-1200 r.p.m.</p> <p>ecoPerfect ☒, speedPerfect ☒,</p> <p>prelav. ☒,</p> <p>extra ☒,</p> <p>menos ☒</p>
<p>* Carga reducida con el ajuste <b>speedPerfect</b> ☒</p> <p>** max. velocidad del centrifugado en función del modelo</p> <p>*** El programa depende del modelo</p>	

Programa/tipo de ropa/indicación	Ajustes
<b>mix</b> Carga mixta de prendas de algodón y tejidos sintéticos	Máx. 4 kg ❄ - 40 °C ▽, 0-1600** r.p.m. ecoPerfect @, speedPerfect ≡⏸, prelav. ▽, extra 🧺+, menos 🧺
<b>delicado/seda</b> Para prendas muy delicadas de seda, satén, fibra sintética o tejidos mixtos que se pueden lavar a máquina (por ejemplo, blusas o chales de seda) <b>Nota:</b> . Emplear un detergente adecuado para prendas delicadas o de seda aptas para lavadora.	Máx. 2 kg ❄ - 40 °C ▽, 0-800 r.p.m. ecoPerfect @, speedPerfect ≡⏸, prelav. ▽, extra 🧺+, menos 🧺
🧶 <b>lana</b> Prendas de tejidos de lana o mixtos de lana que se pueden lavar a mano o en la lavadora; Programa de lavado particularmente cuidadoso con la ropa a fin de evitar que esta pueda encogerse; largos ciclos de inactividad (las prendas reposan en el agua de lavado). <b>Notas</b> <ul style="list-style-type: none"> <li>■ La lana es un producto de origen animal, por ejemplo, angora, alpaca, llama, oveja.</li> <li>■ Emplear un detergente para prendas de lana apto para lavado a máquina.</li> </ul>	Máx. 2 kg ❄ - 40 °C ▽, 0-800 r.p.m. -
<b>aclarado/centrifugado/desaguar</b> (🧺/⏸/▽) Programa combinado adicional para aclarar y centrifugar la ropa y vaciar el agua de lavado. <b>Nota:</b> . En este programa viene activada de fábrica el pulsador <b>extra</b> 🧺+.	- - ▽, 0-1600** r.p.m. extra 🧺+, menos 🧺
<b>Si solo se quiere centrifugar:</b> desactivar el pulsador <b>extra</b> 🧺+ y adaptar la velocidad de centrifugado en caso necesario. <b>Si solo se quiere vaciar el agua:</b> desactivar el pulsador <b>extra</b> 🧺+ y seleccionar la velocidad de centrifugado 0.	
* Carga reducida con el ajuste <b>speedPerfect</b> ≡⏸ ** max. velocidad del centrifugado en función del modelo *** El programa depende del modelo	



Programa/tipo de ropa/indicación	Ajustes
<b>sensioFresh</b>  Carga mixta de prendas de algodón, tejidos sintéticos, seda, satén y algodón; Programa para retirar olores como, por ejemplo, los olores de la cocina y de tabaco → <i>Página 36</i>	Máx. 1 kg - - sensioFresh   
<b>Notas</b> <ul style="list-style-type: none"> <li>■ Respetar la carga máxima.</li> <li>■ No es un programa de lavado/no elimina las manchas y el sudor.</li> <li>■ Introducir solo ropa seca.</li> <li>■ Antes de introducir la ropa, si se diera el caso, de secar el tambor, girarlo también para eliminar cualquier resto de agua.</li> </ul>	
<b>limp. tambor</b>  El programa de limpieza combinado con un fase de oxígeno activo con un programa de lavado posterior en el que se haga uso de un detergente en polvo, garantiza una limpieza a fondo y el cuidado del tambor y de la cubeta de agua de lavado y elimina los olores.  Ejecutar el programa, por ejemplo: <ul style="list-style-type: none"> <li>■ antes del primer uso</li> <li>■ en el caso de lavados frecuentes a bajas temperaturas (a 40 °C e inferiores) o</li> <li>■ en el caso de formación de olores tras una larga ausencia.</li> </ul>	0 kg 80, 90 °C 1200 r.p.m. -
<b>Notas</b> <ul style="list-style-type: none"> <li>■ El señalizador luminoso <b>limp. tambor</b>  parpadea, cuando hace tiempo que no se ha utilizado ningún programa a 60 °C o a temperaturas más elevadas.</li> <li>■ Ejecutar el programa sin ropa en la máquina.</li> <li>■ Emplear un detergente en polvo o un detergente que contenga blanqueadores. Para evitar la formación de espuma, utilizar solo la mitad de la cantidad de detergente recomendada por el fabricante. No utilizar detergente para prendas de lana o para prendas delicadas.</li> </ul>	
<b>express 15 min.</b> Programa rápido adicional de aprox. 15 minutos de duración para pequeñas cargas de ropa ligeramente sucia	Máx. 2 kg ❄ - 40 °C ☹, 0-1200 r. p. m. -
* Carga reducida con el ajuste <b>speedPerfect</b>  ** max. velocidad del centrifugado en función del modelo *** El programa depende del modelo	

Programa/tipo de ropa/indicación	Ajustes
<p><b>prendas oscuras</b></p> <p>Prendas oscuras de algodón y de tejidos sintéticos</p> <p>Lavar las prendas vueltas de revés (cara interior hacia fuera).</p>	<p>Máx. 3,5 kg</p> <p>❄ - 40 °C</p> <p>☒, 0-1200 r.p.m.</p> <p>ecoPerfect , speedPerfect ,</p> <p>prelav. ,</p> <p>extra ,</p> <p>menos </p>
<p><b>mixHigiene</b> </p> <p>Carga mixta de prendas de algodón y tejidos sintéticos;</p> <p>El programa de lavado combinado con un tratamiento de oxígeno activo con un programa de lavado posterior, está indicado especialmente en el caso de elevados requisitos higiénicos.</p>	<p>Máx. 4 kg</p> <p>❄ - 40 °C</p> <p>☒, 0-1600** r.p.m.</p> <p>ecoPerfect , speedPerfect ,</p> <p>prelav. ,</p> <p>extra ,</p> <p>menos </p>
<p><b>*** microfibras + impreg.</b></p> <p>Lavado con posterior impregnación de prendas de abrigo y para exterior con revestimiento de membrana y tejidos impermeables</p> <ol style="list-style-type: none"> <li>1. Seleccionar un programa.</li> <li>2. Poner el detergente especial para prendas para exterior en la cámara II.</li> <li>3. Poner el impermeabilizador (máx. 170 ml) en la cámara .</li> <li>4. Seleccionar el pulsador . Tratamiento final de las prendas según las indicaciones del fabricante.</li> </ol>	<p>Máx. 1 kg</p> <p>❄ - 40 °C</p> <p>☒, 0-800 r.p.m.</p> <p>ecoPerfect , speedPerfect ,</p> <p>extra </p>
<p><b>Notas</b></p> <ul style="list-style-type: none"> <li>■ Emplear detergentes especiales adecuados para lavado a máquina. Dosificar según las instrucciones del fabricante;</li> <li>■ Estas prendas no deben tratarse con suavizante.</li> <li>■ Antes del lavado limpiar a fondo todas las cámaras de la cubeta del detergente para eliminar cualquier resto de suavizante.</li> </ul>	
<p>* Carga reducida con el ajuste <b>speedPerfect</b> </p> <p>** max. velocidad del centrifugado en función del modelo</p> <p>*** El programa depende del modelo</p>	

Programa/tipo de ropa/indicación	Ajustes
<p>*** <b>microfibras</b></p> <p>Ropa de abrigo y para exterior con recubrimiento de membrana y tejidos impermeables</p> <p><b>Notas</b></p> <ul style="list-style-type: none"> <li>■ Emplear detergentes especiales adecuados para lavado con lavadora. Dosificar según las instrucciones del fabricante en la cámara II.</li> <li>■ Estas prendas no deben tratarse con suavizante.</li> <li>■ Antes del lavado limpiar a fondo todas las cámaras de la cubeta del detergente para eliminar cualquier resto de suavizante.</li> </ul>	<p>Máx. 2 kg</p> <p>❄ - 40 °C</p> <p>☪, 0-800 r.p.m.</p> <p>ecoPerfect , speedPerfect , extra </p>
<p><b>camisas/business</b></p> <p>Camisas y blusas de algodón, lino, tejidos sintéticos o mixtos que no requieren planchado</p> <p><b>Notas</b></p> <ul style="list-style-type: none"> <li>■ Si se ajusta la opción <b>menos</b> , las camisas y blusas solo se centrifugan ligeramente; colgarlas mojadas en una percha. —&gt; Efecto de autoalisado.</li> <li>■ Lavar las camisas y blusas de tejidos delicados o seda con el programa <b>delicado/seda</b>.</li> </ul>	<p>Máx. 2 kg</p> <p>❄ - 60 °C</p> <p>☪, 0-800 r.p.m.</p> <p>ecoPerfect , speedPerfect , prelav. , extra , menos </p>
<p>* Carga reducida con el ajuste <b>speedPerfect</b> </p> <p>** max. velocidad del centrifugado en función del modelo</p> <p>*** El programa depende del modelo</p>	

## sensoFresh

**sensoFresh**  es un programa innovador para refrescar la ropa y eliminar los olores (por ejemplo, olores de la cocina y de tabaco). Los tejidos sudados deben lavarse.

En este programa la ropa se trata únicamente con oxígeno activo y agua pulverizada, sin añadir detergente.



El oxígeno activo es una forma especial de oxígeno. Reduce los olores de manera eficaz.

El programa es apto para todo tipo de tejidos y telas, también para aquellos tejidos para los que solo se aconseja una limpieza profesional.

Una vez iniciado el programa, el tambor del aparato se ilumina y se puede ver la niebla generada.

Al final del programa, sacar la ropa del tambor y sacudirla ligeramente.

### Notas

- Dejar la puerta de carga y el compartimento para detergente ligeramente abiertos cuando el aparato no se esté utilizando.  
→ *Página 46*
- El efecto del tratamiento de oxígeno es menor si el tambor está sucio. Ejecutar con regularidad el programa **limp. tambor** .
- No es posible introducir más ropa en la lavadora una vez que el programa ha comenzado.
- Al cambiar de programa o interrumpirlo, la puerta de carga permanece bloqueada hasta que los niveles de oxígeno activo se reducen. Esto puede tardar hasta 25 minutos. Durante ese intervalo parpadéan los dos símbolos  y . Después, la puerta de carga se desbloquea automáticamente.

## Almidonar prendas

**Nota:** Las prendas no deben tratarse con suavizante.

El almidonado es posible sobre todo durante el aclarado y en el programa de algodón con almidón líquido. Añadir el almidón en la cámara  conforme a las indicaciones del fabricante (en caso necesario, limpiarla previamente).

## Teñir y desteñir ropa

El teñido de ropa solo es posible en la medida normal para un hogar. La sal puede dañar el acero inoxidable. Respetar las indicaciones del fabricante.

**No** desteñir la ropa en la lavadora.

## Remojo de prendas

1. Conectar el aparato.
2. Seleccionar programa **algodón 30 °C**.
3. Cargar el ablandador/detergente en la cámara **II** siguiendo las indicaciones del fabricante.
4. Seleccionar la tecla **▶II**. Se inicia el programa.
5. Después de aprox. 10 minutos, seleccionar la tecla **▶II** para interrumpir el programa.
6. Una vez transcurrido el tiempo de remojo deseado, seleccionar de nuevo la tecla **▶II** para proseguir con el programa o para modificarlo.

### Notas

- Cargar el aparato solo con ropa del mismo color.
- No se requiere detergente adicional. El agua de remojo se utiliza para el lavado de las prendas.

## **P+** Ajustes predeterminados de programa

Los ajustes de programa se muestran en el panel indicador tras la selección del programa.

Los ajustes predeterminados pueden modificarse.

En la → *Página 31*, se encuentra una vista general de todos los ajustes que se pueden seleccionar en cada programa.

### Temperatura

(°C)

Antes y durante el transcurso del programa, en función del progreso del mismo, se puede modificar la temperatura ajustada.

La temperatura máxima ajustable depende del programa seleccionado.

### Velocidad de centrifugado

(⊙)

Antes y durante el transcurso del programa, en función del progreso del mismo, se puede modificar la velocidad de centrifugado (en r. p. m.).

**Ajuste 0** : sin centrifugado final, el agua es evacuada. Las prendas permanecen mojadas en el tambor, por ejemplo, para prendas que no se deben centrifugar.

**Ajuste**  : Parada del aclarado = sin centrifugado final; las prendas permanecen en remojo tras el último aclarado.

Se puede seleccionar Parada del aclarado para evitar la formación de arrugas cuando al final del programa la ropa no se extrae de la lavadora de manera inmediata.

Para continuar con el programa o finalizarlo → *Página 43*

La velocidad máxima ajustable varía en función del modelo y del programa seleccionado.

### terminado en

**Antes de iniciarse el programa**, se puede preseleccionar el fin del mismo (Tiempo de finalización en) en intervalos de una hora (h = hora) hasta un máximo de 24 horas.

Para ello:

1. Seleccionar un programa.  
Se muestra la duración del programa seleccionado, p. ej. **2:30** (horas:minutos).
2. Seleccionar la tecla **terminado en** las veces que sean necesarias hasta que aparezca el número de horas deseado.

**Nota:** Utilizar la tecla **terminado en +** para incrementar los valores de ajuste y la tecla **terminado en -** para disminuirlos.

3. Seleccionar la tecla **▶||**.  
Se inicia el programa.  
En el panel indicador se muestra el número de horas deseado, p. ej. **8 h** y se va descontando hasta que se inicia el programa de lavado. A continuación, se muestra la duración del programa.

**Nota:** La duración del programa se va actualizando durante el desarrollo del mismo. Las modificaciones en los ajustes predeterminados o en los ajustes del programa pueden provocar también modificaciones de la duración del programa.

**Tras el inicio del programa** (si se ha seleccionado un tiempo terminado en y el programa de lavado aún no ha comenzado), se puede modificar el número de horas preseleccionado del siguiente modo:

1. Seleccionar la tecla ►II.
2. Con la tecla **terminado en** - o +, modificar el número de horas.
3. Seleccionar la tecla ►II.

**Tras el inicio del programa**, se puede añadir o sacar ropa si es necesario.

→ *Página 42*

---

## **P+** Ajustes adicionales de programa

En la → *Página 31*, se encuentra una vista general de todos los ajustes adicionales que se pueden seleccionar en cada programa.

### **speedPerfect**

Para lavar en menos tiempo con un efecto de lavado similar pero con mayor consumo energético al programa seleccionado sin ajuste speedPerfect .

**Nota:** No sobrepasar nunca la carga máxima de ropa admisible.

Cuadro sinóptico de los programas

→ *Página 31*

### **ecoPerfect**

Lavado optimizado desde el punto de vista energético gracias a la reducción de temperatura con un efecto de lavado similar al programa seleccionado sin ajuste ecoPerfect .

### **prelav.**

Para ropa muy sucia.

**Nota:** Distribuir el detergente entre las cámaras I y II.

### **extra**

Mayor resistencia del agua y ciclo adicional de aclarado en caso de pieles especialmente sensibles o en zonas con agua muy blanda.

### **menos**

Modifica la técnica de centrifugado y evita que las arrugas se marquen en las prendas. Con posterior ahuecado y centrifugado con bajo número de revoluciones.

**Nota:** Aumenta la humedad residual de la ropa.

### **sensoFresh**

La intensidad del tratamiento de oxígeno activo se puede ajustar de acuerdo con 2 niveles:

- ≡ normal, para olores ligeros
- ≡ intenso, para de olores fuertes (tabaco, olores de la cocina)



## **Manejo del aparato**

### **Preparativos necesarios de la lavadora**

**Nota:** La lavadora **debe haberse instalado y conectado correctamente**, a partir de la → *Página 15*

1. Introducir el cable de conexión en la toma de corriente.
2. Abrir el grifo del agua.

3. Abrir la puerta de carga.
4. Comprobar si el tambor está completamente vacío. En caso necesario, vaciarlo.

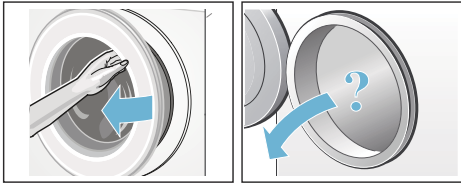

## Conexión del aparato y selección de programa

Pulsar la tecla ①. El aparato está conectado.

A continuación aparece siempre el programa ajustado de fábrica **algodón**.

Se puede utilizar este programa o seleccionar otro distinto. El selector de programas se puede girar en ambas direcciones.

**Nota:** Si se tiene activado el seguro para niños, este se debe desactivar antes de poder ajustar otro programa.  
→ *Página 42*

En el selector de programas se ilumina la lámpara indicadora y en el panel indicador aparecen los **ajustes predefinidos de programa** para el programa seleccionado:

- temperatura,
- velocidad de centrifugado,
- carga máxima y duración del programa alternativamente y
- las indicaciones sobre el consumo de agua y energía.

Aparatos con **iluminación interior del tambor**:

El tambor se ilumina tras conectar el aparato, así como tras abrir y cerrar la puerta de carga o iniciarse el programa de lavado seleccionado. La iluminación se apaga automáticamente.

## Colocación de las prendas en el tambor

### **Advertencia** **¡Peligro de muerte!**

Las prendas que hubieran sido tratadas previamente con detergentes que contengan disolventes, por ejemplo, agentes quitamanchas o gasolina, pueden provocar explosiones tras introducir las en la lavadora.

Aclarar concienzudamente estas prendas a mano antes de introducir las en la lavadora.

### Notas

- Mezclar las prendas grandes y pequeñas. La ropa de diferente tamaño se distribuye mejor durante el centrifugado. Las prendas de ropa sueltas pueden provocar desequilibrios.
- Tener en cuenta la carga máxima admisible. La sobrecarga de la lavadora fomenta la formación de arrugas en la prendas.

1. Desdoblar las prendas previamente seleccionadas y colocarlas en el tambor.
2. Prestar atención para que no quede atrapada ninguna prenda entre la puerta de carga y el fuelle de goma. A continuación, cerrar la puerta de carga.

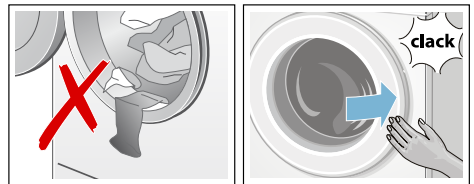

La lámpara indicadora de la tecla ►► parpadea y en el panel indicador aparecen los ajustes del programa.

## Dosificación y llenado de la cubeta con detergente y suavizante

### ¡Atención!

#### Daños en el aparato

Los detergentes y agentes para el tratamiento previo de la ropa (p. ej., quitamanchas, spray de prelavado...) pueden dañar la lavadora si entran en contacto con las superficies.

Evitar que estos productos entren en contacto con las superficies de la lavadora. De lo contrario, será necesario limpiar de inmediato los restos de spray, gotas y similares de la superficie con un paño húmedo.

#### Dosificación

Dosificar el detergente y suavizante en función de:

- La dureza del agua (se puede consultar a la empresa local de abastecimiento de agua)
- Las indicaciones del fabricante en el embalaje
- La carga de ropa
- El grado de suciedad → *Página 30*

#### Llenado

### ⚠ Advertencia

#### ¡Irritaciones por contacto con los ojos y la piel!

Al abrir la cubeta del detergente durante el funcionamiento de la máquina puede salpicar el detergente o el suavizante.

Abrir la cubeta con cuidado.

En caso de contacto con el detergente o suavizante, lavarse los ojos y la piel con agua abundante.

En caso de ingesta, consultar inmediatamente con un médico.

**Nota:** Los suavizantes concentrados o muy espesos deberán diluirse primero con un poco de agua. Evita la obstrucción del sistema de tuberías de la lavadora.

Agregar el detergente y suavizante en las cámaras correspondientes:

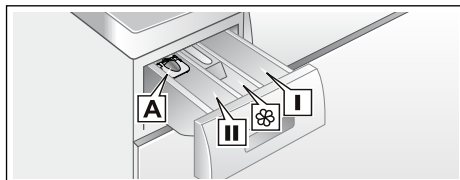

- Dosificador **A** para detergente líquido  
Cámara **II** Detergente para lavado principal, descalcificador, blanqueador, sal quitamanchas  
Cámara  Suavizante, almidón líquido; no sobrepasar el nivel **máx**  
Cámara **I** Detergente para el prelavado

1. Extraer la cubeta del detergente hasta el tope.
2. Añadir el detergente o suavizante.
3. Cerrar la cubeta del detergente.

#### Dosificador\* para detergente líquido

\*según modelo

Para dosificar el detergente líquido, posicionar el dosificador:

1. Abrir la cubeta del detergente. Presionar hacia abajo la pieza móvil y extraer la cubeta completamente.
2. Desplazar el dosificador hacia delante, abatirlo y encajarlo.
3. Volver a encajar la cubeta en su posición.



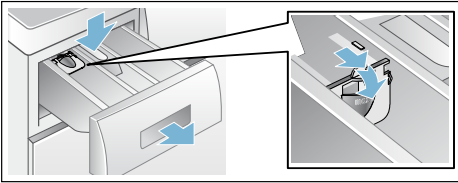

**Nota:** No utilizar el dosificador con detergentes en forma de gel o en polvo ni con programas con prelavado, o si se ha seleccionado la opción Terminado en.

**En modelos sin dosificador,** añadir el detergente líquido en el recipiente correspondiente y colocarlo en el interior del tambor.

## Modificación de los ajustes de los programas

Se pueden aprovechar o modificar los ajustes predeterminados para este lavado.

Para modificar este ajuste, pulsar la tecla correspondiente hasta que se muestre el ajuste deseado.

**Nota:** Si se mantiene pulsada la tecla durante un tiempo prolongado, se recorren todos los valores ajustables hasta el valor final. A continuación, seleccionar otra vez la tecla para modificar de nuevo los valores de ajuste.

Los ajustes se activan sin necesidad de confirmación.

No se memorizan tras desconectar la lavadora.

Ajustes predeterminados de programa  
→ *Página 37*

## Selección de ajustes adicionales para los programas

Al seleccionar ajustes adicionales, el proceso de lavado se puede adaptar mucho mejor a las necesidades de las prendas que se desean lavar.

Los ajustes pueden seleccionarse o modificarse en función del progreso del programa.

Las lámparas indicadoras de las teclas se iluminan cuando un ajuste está activo.

Los ajustes no quedan memorizados tras apagar la lavadora.

Ajustes adicionales del programa  
→ *Página 38*

## Inicio del programa

Seleccionar la tecla ►II. La lámpara indicadora se ilumina y se inicia el programa.

En el panel indicador se muestra, durante el transcurso del programa, el tiempo que falta para terminar o, al iniciar el programa de lavado, se muestra la duración del mismo, así como los símbolos del progreso del programa.

Panel indicador → *Página 27*

### **Nota: Reconocimiento de espuma**

Si en el panel indicador se ilumina también el símbolo ☼, es que la lavadora ha detectado un exceso de espuma durante el programa de lavado, por lo que efectúa automáticamente varios ciclos de aclarado adicionales a fin de eliminar el exceso de espuma. Poner menos detergente la próxima vez al lavar la misma cantidad de ropa.

Para asegurar que no se realizan cambios involuntarios en el programa, seleccionar el seguro para niños tal y como se explica a continuación.

## Seguro para niños

(🔒 3s.)

La lavadora se puede asegurar contra cambios involuntarios de las opciones y funciones ajustadas. Para ello, activar el seguro para niños.

Para **Activar/desactivar** seleccionar durante aprox. 3 segundos las teclas **terminado en - y +** al mismo tiempo. En el panel indicador aparece el símbolo 🔒.

- 🔒 se ilumina: el seguro para niños está activado.
- 🔒 parpadea brevemente: el seguro para niños está activo y se ha girado el selector de programas o se ha pulsado una tecla.

**Nota:** El seguro para niños se mantiene incluso después de desconectar la lavadora. Por lo tanto, desactivar el seguro para niños antes de seleccionar el siguiente programa.

## Introducción de ropa en la lavadora

En caso necesario, se puede añadir o sacar ropa una vez iniciado el programa.

Seleccionar para ello el pulsador ▶II.

El señalizador luminoso de el pulsador ▶II parpadea y la lavadora comprueba si es posible añadir más ropa.

Cuando en el panel indicador:

- se iluminan **a la vez** los símbolos - P - y ☉, se puede añadir más ropa.
- se ilumina - P -, no se puede añadir más ropa.

**Para reanudar el programa, seleccionar el pulsador ▶II.** El programa se reanuda de forma automática.

## Notas

- No dejar abierta la puerta de carga durante demasiado tiempo al introducir más ropa; el agua que sale de la que ya hay dentro podría salirse de la lavadora.
- Cuando el nivel de agua o la temperatura son muy elevados, cuando el tambor está girando o cuando se encuentra en la fase de oxígeno activo, la puerta de carga del aparato permanece bloqueada por razones de seguridad y no se puede introducir ni retirar ropa.
- En el programa sensoFresh 🌿 y mixHigiene 🌿 no se puede introducir más ropa en la lavadora.
- El indicador de carga no está activo mientras se añade ropa.

## Modificación de un programa

Si se inicia por equivocación un programa no deseado, se puede cambiar el programa procediendo del siguiente modo:

1. Seleccionar la tecla ▶II.
2. Seleccionar otro programa.
3. Seleccionar la tecla ▶II. El nuevo programa comienza desde el principio.

**Nota:** Al modificar el programa con oxígeno activo, la puerta de carga permanece bloqueada hasta 25 minutos para que los niveles de oxígeno activo se reduzcan. Los símbolos ☉ y 🌿 parpadean. La puerta de carga se puede abrir cuando dichos símbolos se apagan.

## Interrupción de un programa

En los programas con temperaturas elevadas:

1. Seleccionar la tecla ►II.
2. Enfriar la ropa: seleccionar **aclarado**.
3. Seleccionar la tecla ►II.

En los programas con bajas temperaturas:

1. Seleccionar la tecla ►II.
2. Seleccionar **centrifugado** o **desaguar**.
3. Seleccionar la tecla ►II.

**Nota:** Tras interrumpir el programa con oxígeno activo, la puerta de carga permanece bloqueada hasta 25 minutos para que los niveles de oxígeno activo se reduzcan.

En caso necesario, volver a conectar el aparato. Los símbolos ☉ y ☼ parpadean. La puerta de carga se puede abrir cuando los símbolos se apagan.

## Fin de programa con el ajuste "Paro del aclarado"

En el panel indicador parpadea ☹ y se muestra la velocidad de centrifugado preajustada y la duración restante del programa seleccionado.

Continuar con el programa del siguiente modo:

- seleccionando la tecla ►II o
- modificando la velocidad de centrifugado o colocando el selector de programas en **desaguar** y seleccionando después la tecla ►II.

## Fin del programa

En el panel indicador aparece - 0 - y ☉. La lámpara indicadora de la tecla ►II está apagada.

## Sacar la ropa y desconectar el aparato

1. Abrir la puerta de carga y retirar la ropa del aparato.
2. Pulsar la tecla ①. El aparato se desconecta.
3. Cerrar el grifo de agua.

**Nota:** En los modelos con Aqua-Stop, esto no es necesario.

### Notas

- Prestar atención para no olvidar ninguna prenda en el tambor de la lavadora. Podría encogerse en el próximo lavado o bien teñirse otras prendas o teñirse a causa de otras.
- Retirar los cuerpos extraños y objetos metálicos que pudiera haber acumulados en el interior del tambor o en el fuelle de goma. Peligro de oxidación.
- Secar el fuelle de goma.

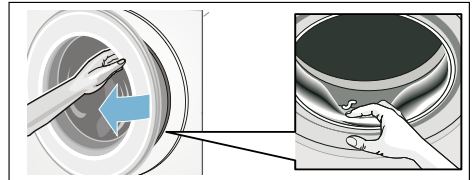

- Dejar la puerta de carga y la cubeta del detergente abiertas a fin de que el agua residual pueda secarse. → *Página 46*
- Aguardar siempre a que finalice el programa de lavado, dado que la puerta del aparato aún podría estar bloqueada. Conectar a continuación el aparato y esperar hasta que se desbloquee.
- Si se apaga el panel indicador al finalizar un programa es porque está activado el modo de ahorro de energía. Para activar la iluminación, basta con pulsar cualquier tecla.

## Ajustes del aparato

Se pueden modificar los siguientes ajustes:

- el volumen de las señales de tecla y de advertencia (p. ej. al finalizar el programa) y/o
- activar o desactivar la función de auto-apagado del aparato y/o → *Página 14*
- conectar/desconectar la señal de advertencia de mantenimiento de tambor (según modelo). A partir de la → *Página 31*

Para modificar los ajustes, primero hay que activar siempre el modo de ajuste.

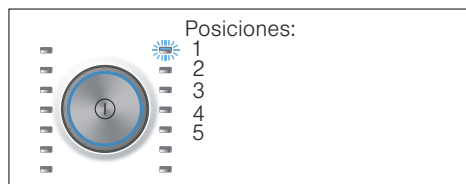

### Activación del modo de ajuste

1. Pulsar la tecla ①.  
El aparato está conectado y el programa **algodón** se muestra en la posición 1.
2. Pulsar la tecla **Temperatura** mientras se gira al mismo tiempo el selector de programas hacia la derecha a la posición 2. Soltar la tecla.

Se activa el modo de ajuste, y en el panel indicador aparece el volumen preseleccionado de las señales de indicación.

Entonces, se pueden modificar los ajustes:

### Modificar el volumen de la señal

Con la tecla **terminado en + o -**, se modifican las posiciones del selector de programas:

- 2: el volumen de las señales de indicación y/o
- 3: el volumen de las señales de las teclas.



- 0 = desactivado,
- 1 = bajo,
- 2 = medio,
- 3 = alto,
- 4 = muy alto

Finalizar modo de ajuste o:

### Seleccionar/cancelar el auto-apagado del aparato

Con la tecla **terminado en + o -**, en la posición 4 del selector de programas, seleccionar (ON) o cancelar (OFF) la función de auto-apagado.

Finalizar el modo de ajuste o:

### Conectar/desconectar la señal de advertencia de mantenimiento del tambor

según modelo

Con la tecla **terminado en + o -** se conecta (ON) o desconecta (OFF) la señal de advertencia **limp. tambor** en la posición 5 del mando selector de programas.

## Finalización del modo de ajuste

Para finalizar y memorizar los ajustes, pulsar la tecla ①.

El aparato se desconecta. Los ajustes seleccionados se aplicarán la próxima vez que se conecte el aparato.



## Sistema de sensores

### Adaptación automática a la cantidad de ropa

Según el tipo de tejido y la carga, la adaptación automática a la cantidad de ropa adapta el consumo de agua y la duración del programa de forma óptima en cada programa.

### Sistema de control del desequilibrio

El sistema electrónico de control del desequilibrio ha detectado un desequilibrio y lo intenta eliminar distribuyendo la ropa de un modo más regular en el tambor mediante varios arranques de centrifugado.

En caso de una distribución muy desfavorable de la ropa, se reducirá por razones de seguridad la velocidad de centrifugado o incluso se prescindirá del centrifugado.

**Nota:** Distribuir prendas grandes y pequeñas en el tambor. → *Página 39*, → *Página 51*

### Aquasensor

Según modelo

El Aquasensor (sensor del agua) comprueba el grado de turbiedad del agua durante la ejecución del ciclo de aclarado (turbiedad ocasionada por la suciedad y los restos del detergente). En función del grado de turbiedad del agua, el aparato calcula automáticamente la duración y el número de aclarados que debe realizar.



## Limpieza y cuidados del aparato

### **Advertencia**

#### **¡Peligro de muerte!**

Peligro de descarga eléctrica en caso de entrar en contacto con componentes conductores de tensión. Desconectar el aparato y extraer el cable de conexión.

### **Advertencia**

#### **¡Peligro de intoxicación!**

Los detergentes que contengan disolventes, como, por ejemplo, gasolina, pueden liberar vapores peligrosos para la salud. No emplear detergentes que contengan disolventes.

#### **¡Atención!**

#### **Daños en el aparato**

Los detergentes que contengan disolventes como, por ejemplo, aguarrás mineral pueden dañar las superficies y componentes de la máquina. No emplear detergentes que contengan disolventes.

#### **Modo de prevenir la formación de biopelículas y malos olores:**

#### **Notas**

- Procurar que el lugar de instalación de la lavadora esté bien ventilado.
- Dejar la puerta de carga y la cubeta ligeramente abiertas cuando no se utilice la lavadora.
- Utilizar un programa **algodón 60 °C** y detergente en polvo para lavarla de vez en cuando.

## Cuerpo del aparato y cuadro de mandos

- Limpiar el cuerpo del aparato y el cuadro de mandos con un trapo suave húmedo.
- Retirar inmediatamente los restos de detergente.
- No limpiar el aparato proyectando contra el mismo un chorro de agua.

## Tambor de lavado

Utilizar productos de limpieza que no contengan cloro; no emplear estropajos de acero.

Si se forman malos olores en la lavadora o para limpiar el tambor, ejecutar el programa

**limp. tambor**  **90 °C** sin ropa. En este caso, utilizar detergente en polvo.

## Descalcificar

Por lo general no es necesario descalcificar el aparato si se dosifica correctamente el detergente. En caso de desear descalcificar su aparato, deberán observarse estrictamente las instrucciones del fabricante del producto descalcificante. A través de nuestra página web o del Servicio de Asistencia Técnica, se puede adquirir un descalcificador adecuado.

→ *Página 54*

## Cubeta y cuerpo del aparato

En caso detectar restos de detergente o suavizante:

1. Abrir la cubeta del detergente. Presionar hacia abajo la pieza móvil y extraer la cubeta completamente.
2. Extraer la pieza móvil: presionarla con el dedo de abajo hacia arriba.

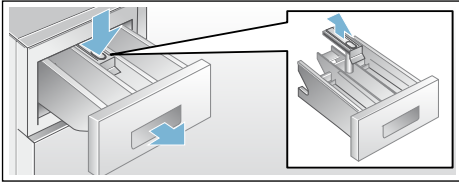

3. Limpiar la cubeta y la pieza móvil con agua y un cepillo (bajo el grifo) y secarlas. Limpiar también el interior del cuerpo del aparato.
4. Volver a colocar la pieza móvil en su sitio (encajar el cilindro en el pasador de guía).
5. Colocar la cubeta en el aparato.

**Nota:** No encajar la cubeta en su sitio a fin de permitir que el agua residual pueda secarse.

## La bomba de desagüe está obstruida, evacuación de emergencia

### Advertencia

#### ¡Peligro de quemaduras!

Al lavar con programas a elevadas temperaturas, el agua de lavado se calienta mucho. Por esta razón pueden producirse quemaduras en caso de tocar el agua de lavado caliente. Dejar enfriar el agua de lavado usada.

1. Cerrar el grifo del agua a fin de que no pueda fluir más agua hacia la lavadora y haya que evacuarla a través de la bomba de desagüe.

2. Desconectar el aparato. Extraer el cable de conexión de la toma de corriente.
3. Abrir la trampilla de servicio y retirarla.

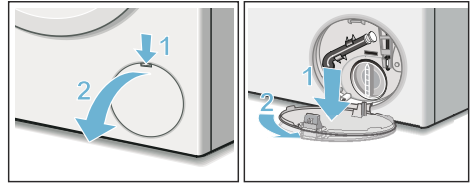

4. Extraer el tubo auxiliar de desagüe de su soporte. Retirar el tapón de cierre y recoger el agua de lavado en un recipiente adecuado. Encajar el tapón de cierre en el tubo de desagüe y colocarlo en su soporte.

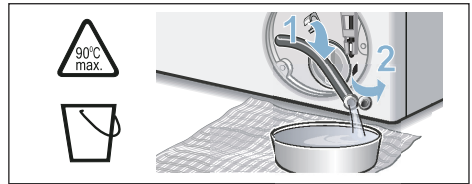

5. Desatornillar con cuidado la tapa de la bomba. Puede haber agua residual. Limpiar el compartimento interior, la rosca de la tapa de la bomba y la carcasa de la bomba. La hélice de la bomba de desagüe debe girar sin dificultad. Montar la tapa de la bomba en su sitio y enroscarla. El asidero de la tapa de mantenimiento tiene que estar en posición vertical.

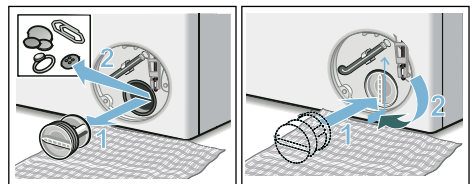

- Colocar la trampilla de servicio en su sitio, encajarla y cerrarla.

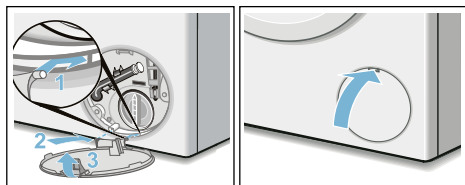

**Nota:** Con objeto de evitar que en el próximo lavado se evacue detergente sin haber sido usado: verter 1 litro de agua en la cámara II e iniciar el programa **desaguar**.

## La manguera de desagüe acoplada al sifón está obstruida

- Desconectar el aparato. Extraer el cable de conexión de la toma de corriente.
- Aflojar la abrazadera del tubo. Retirar con cuidado la manguera de desagüe ya que puede salir agua residual.
- Limpiar la manguera de evacuación y el racor de empalme del sifón.

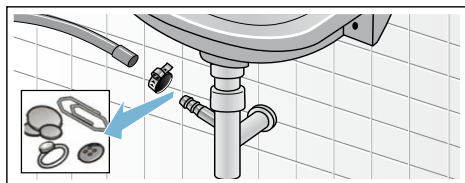

- Encajar la manguera de evacuación y asegurar los puntos de empalme apretando la abrazadera para manguera.

## El filtro en la toma de agua está obstruido

**Para ello, eliminar primero la presión del agua de la manguera de entrada:**

- Cerrar el grifo de agua.
- Seleccionar el programa deseado (excepto Aclarado/Centrifugado/Vaciado).
- Seleccionar la tecla ►II. Hacer funcionar el programa seleccionado durante aprox. 40 segundos.
- Pulsar la tecla ①. El aparato se desconecta.
- Extraer el cable de conexión de la toma de corriente.

**A continuación, limpiar el filtro:**

- Retirar la manguera del grifo de agua. Limpiar el filtro con un cepillo pequeño.

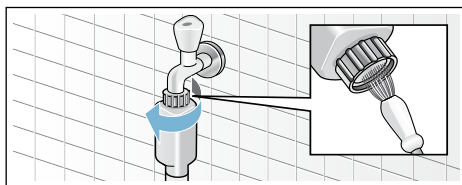

- En los modelos estándar y Aqua-Secure, limpiar el filtro de la parte posterior del aparato: Retirar la manguera de la parte posterior del aparato. Extraer el filtro con ayuda de unos alicates y limpiarlo.

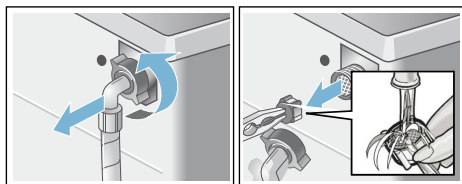

- Empalmar nuevamente la manguera y cerciorarse de que no se producen fugas de agua.



## ¿Qué hacer en caso de avería?

### Desbloqueo de emergencia

P. ej., en caso de producirse un corte del suministro de corriente

El programa se reanuda una vez restablecida la conexión a la red eléctrica.

No obstante, si se desea extraer la ropa, la puerta de carga se puede abrir del modo siguiente:

#### **⚠ Advertencia**

#### **¡Peligro de quemaduras!**

Al lavar con programas que usan altas temperaturas, el contacto con el agua de lavado y con la ropa caliente puede producir quemaduras.

En caso necesario, dejar enfriar primero.

#### **⚠ Advertencia**

#### **¡Peligro de lesiones!**

Si se toca el tambor mientras está girando pueden producirse lesiones en las manos.

No introducir las manos en el tambor cuando esté girando.

Esperar siempre hasta que el tambor se haya parado.

#### **⚠ Advertencia**

#### **¡Irritación de las vías respiratorias!**

El oxígeno activo liberado puede irritar las mucosas y hacer que los ojos estén llorosos.

No abrir la puerta de carga mediante el desbloqueo de emergencia mientras en marcha un programa con oxígeno activo.

Esperar hasta que los niveles de oxígeno activo hayan bajado.

### ¡Atención!

#### **Daños causados por el agua**







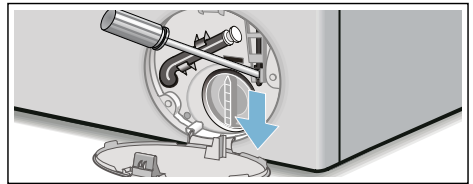

Las fugas de agua pueden ocasionar daños.

No abrir la puerta de carga mientras pueda verse agua a través del cristal.

1. Desconectar el aparato. Extraer el cable de conexión de la toma de corriente.
2. Vaciar el agua de lavado.  
→ *Página 47*
3. Tirar hacia abajo del desbloqueo de emergencia con una herramienta adecuada y soltarlo.  
Después se puede abrir la puerta de carga.







## Indicaciones en la pantalla de visualización





Display	Causa/solución
- P - y 	La puerta de carga está desbloqueada. Se puede introducir más ropa en la lavadora.
- P -	<ul style="list-style-type: none"> <li>■ La temperatura es demasiado elevada. Esperar hasta que descienda la temperatura.</li> <li>■ El nivel de agua es demasiado elevado. No es posible introducir más ropa en la lavadora. Cerrar la puerta de carga inmediatamente. Para reanudar el programa, seleccionar el pulsador ►II.</li> </ul>
 parpadea	<ul style="list-style-type: none"> <li>■ Posiblemente haya prendas enganchadas o aprisionadas. Abrir y cerrar nuevamente la puerta de carga y seleccionar el pulsador ►II.</li> <li>■ En caso necesario, hacer presión para cerrar la puerta o retirar algunas prendas y volver a cerrar la puerta de carga.</li> <li>■ En caso necesario, desconectar y volver a conectar el aparato; ajustar el programa de lavado deseado y realizar los ajustes individuales; iniciar el programa de lavado.</li> </ul>
 y el señalizador luminoso sensoFresh  parpadean	La puerta de carga no puede abrirse debido a problemas técnicos del programa. La puerta de carga se puede abrir cuando las luces se apagan.
 se enciende	<ul style="list-style-type: none"> <li>■ Abrir completamente el grifo de agua.</li> <li>■ El tubo alimentador está doblado/aprisionado,</li> <li>■ La presión del agua es demasiado baja. Limpiar el filtro. → <i>Página 48</i></li> </ul>
	El seguro para niños está activado: desactivarlo. → <i>Página 42</i>
 se ilumina	Se ha detectado demasiada espuma. Se ejecutan unos ciclos de aclarado adicionales. Poner menos detergente la próxima vez al lavar la misma cantidad de ropa.
El señalizador luminoso del programa limp. tambor  parpadea	<p>Ejecutar el programa <b>limp. tambor</b>  <b>90 °C</b> o un programa de 60 °C, usando un detergente en polvo para limpiar y mantener el tambor y la cubeta de agua de lavado.</p> <p><b>Notas</b></p> <ul style="list-style-type: none"> <li>■ Ejecutar el programa sin ropa en la máquina.</li> <li>■ Emplear un detergente en polvo o un detergente que contenga blanqueadores. Para evitar la formación de espuma, utilizar solo la mitad de la cantidad de detergente recomendada por el fabricante. No utilizar detergente para prendas de lana o para prendas delicadas.</li> <li>■ Conectar/desconectar la señal de advertencia → <i>Página 44</i></li> </ul>
E:18	<ul style="list-style-type: none"> <li>■ La bomba de vaciado está obstruida. Limpiar la bomba de vaciado. → <i>Página 47</i></li> <li>■ El tubo de desagüe/de vaciado están obstruidos. Limpiar el tubo de desagüe acoplado al sifón. → <i>Página 48</i></li> </ul>

Display	Causa/solución
E:23	Hay agua en la bandeja inferior de la lavadora. Falta de estanqueidad del aparato. Cerrar el grifo de agua. Avisar al Servicio de Asistencia Técnica. → <i>Página 54</i>
Otros avisos	Desconectar el aparato, esperar 5 s y volverlo a conectar. En caso de que vuelva a aparecer el aviso, avisar al Servicio de Asistencia Técnica. → <i>Página 54</i>

## ¿Qué hacer en caso de avería?

Averías	Causa/solución
Se producen fugas de agua.	<ul style="list-style-type: none"> <li>■ Fijar correctamente la manguera de evacuación o sustituirla.</li> <li>■ Apretar la conexión roscada de la manguera de entrada de agua.</li> </ul>
El aparato no carga agua. El aparato no arrastra el detergente.	<ul style="list-style-type: none"> <li>■ ¿No se ha seleccionado el pulsador ►   ?</li> <li>■ ¿Está el grifo del agua cerrado?</li> <li>■ ¿Está obstruido el filtro? Limpiar el filtro. → <i>Página 48</i></li> <li>■ ¿Está doblada o aprisionada la manguera de entrada?</li> </ul>
La puerta de carga no se puede abrir.	<ul style="list-style-type: none"> <li>■ La función de seguridad está activada. ¿Se ha cancelado el programa? → <i>Página 43</i></li> <li>■ ¿Se ha seleccionado ☐ (parada del aclarado = sin centrifugado final)? → <i>Página 43</i></li> <li>■ ¿Está activado el seguro para niños ☹? Desactivar. → <i>Página 42</i></li> <li>■ ¿La puerta de carga solo se puede abrir con el desbloqueo de emergencia? → <i>Página 49</i></li> <li>■ Al cambiar un programa con oxígeno activo, la puerta de carga permanece bloqueada hasta 25 minutos para que se reduzca el nivel de oxígeno activo.</li> </ul>
El programa seleccionado no arranca.	<ul style="list-style-type: none"> <li>■ ¿Se ha seleccionado el pulsador ►   o terminado en?</li> <li>■ ¿Está cerrada la puerta de carga?</li> <li>■ ¿Está activado el seguro para niños ☹? Desactivar. → <i>Página 42</i></li> </ul>
Pequeños giros o sacudidas del tambor tras iniciarse el programa de lavado.	No se trata de una avería. Al iniciarse el programa de lavado, se pueden producir breves sacudidas del tambor debido a una prueba interna del motor.
No se evacua el agua de lavado.	<ul style="list-style-type: none"> <li>■ ¿Se ha seleccionado ☐ (parada del aclarado = sin centrifugado final)? → <i>Página 43</i></li> <li>■ Limpiar la bomba de vaciado. → <i>Página 47</i></li> <li>■ Limpiar la tubería o la manguera de evacuación.</li> </ul>
No se ve el agua en el tambor del aparato.	No se trata de una avería. El agua permanece en el interior del aparato, debajo de la zona visible.
El resultado del centrifugado no es satisfactorio.	<ul style="list-style-type: none"> <li>■ No se trata de una avería. El sistema electrónico de control del equilibrio ha detenido el centrifugado debido a una distribución irregular de la ropa. Lavar la ropa mezclando prendas grandes y pequeñas.</li> </ul>
Las prendas quedan mojadas o demasiado húmedas.	<ul style="list-style-type: none"> <li>■ ¿Se ha seleccionado <b>menos</b> ☹ (según modelo)? → <i>Página 38</i></li> <li>■ ¿Se ha seleccionado una velocidad de centrifugado demasiado baja?</li> </ul>

Averías	Causa/solución
El ciclo de centrifugado se repite varias veces.	No se trata de una avería. El sistema electrónico de control del equilibrio ha detectado un desequilibrio y lo intenta eliminar.
La duración del programa es superior a la habitual.	<ul style="list-style-type: none"> <li>■ No se trata de una avería. El sistema electrónico de control del equilibrio ha detectado un desequilibrio y lo intenta eliminar repitiendo el centrifugado.</li> <li>■ No se trata de una avería. El sistema de control de la espuma está activado y se ejecuta un ciclo de aclarado adicional.</li> </ul>
La duración del programa se modifica durante el ciclo de lavado.	No se trata de una avería. El desarrollo del programa es optimizado en función del proceso de lavado concreto. Ello puede dar lugar a variaciones en la duración del programa señalada en el panel indicador.
Hay agua residual en la cámara  de los aditivos.	<ul style="list-style-type: none"> <li>■ No se trata de una avería. No reduce el efecto del aditivo.</li> <li>■ Limpiar el compartimento en caso necesario.</li> </ul>
Se forman malos olores en la lavadora.	<p>Ejecutar el programa <b>limp. tambor</b>  o <b>algodón 90 °C</b> sin ropa en la lavadora.</p> <p>Para ello, emplear un detergente multiusos en polvo o un detergente que contenga blanqueadores.</p> <p><b>Nota:</b> . Para evitar la formación de espuma, utilizar solo la mitad de la cantidad de detergente recomendada. No utilizar detergente para prendas de lana o para prendas delicadas.</p>
En el panel indicador se ilumina el símbolo  . Por la cubeta del detergente sale espuma.	<p>¿Se ha usado demasiado detergente?</p> <p>Diluir una cucharada sopera de suavizante en medio litro de agua y verter la mezcla en la cámara II (no hacerlo en caso de lavar prendas de microfibra o enguatadas).</p> <p>Reducir la cantidad de detergente en el próximo lavado.</p>
Se producen fuertes ruidos, vibraciones y desplazamientos durante el ciclo de centrifugado.	<ul style="list-style-type: none"> <li>■ ¿Está nivelado el aparato? Nivelar el aparato. → <i>Página 21</i></li> <li>■ ¿Se han fijado correctamente los soportes del aparato? Fijar correctamente los soportes del aparato. → <i>Página 21</i></li> <li>■ ¿Se han retirado los seguros de transporte? Retirar los seguros de transporte. → <i>Página 17</i></li> </ul>
El panel indicador y los pilotos de aviso no se activan durante el funcionamiento del aparato.	<ul style="list-style-type: none"> <li>■ ¿Se ha producido un corte del suministro de corriente?</li> <li>■ ¿Han saltado los fusibles? Conectar el fusible o colocar uno nuevo.</li> <li>■ En caso de repetirse la avería, avisar al Servicio de Asistencia Técnica.</li> </ul>
Ruidos tras el inicio del programa sensoFresh  .	No se trata de una avería. El aparato se llenará con agua hasta que se produzca una niebla, momento en el que se podrán percibir los ruidos de funcionamiento del ventilador y la bomba.
Tratar las manchas sobre ropa seca una vez terminado el programa sensoFresh  .	<ul style="list-style-type: none"> <li>■ ¿Se ha retirado el resto de agua antes de introducir la ropa?</li> <li>■ Nivelar el aparato. La correcta función del tratamiento de oxígeno activo solo se puede garantizar en un aparato que haya sido ajustado correctamente. → <i>Página 21</i></li> </ul>

Averías	Causa/solución
Los olores se pueden percibir una vez terminado el programa sensoFresh  .	El oxígeno activo deja un olor específico en la ropa tras el tratamiento. Sacudir ligeramente la ropa.
Eliminación de olores no satisfactoria una vez finalizado el programa sensoFresh  .	<ul style="list-style-type: none"> <li>■ El efecto del tratamiento de oxígeno es menor si el tambor está sucio. Ejecutar el programa <b>limp. tambor</b>  antes del primer uso y, después, de forma regular.</li> <li>■ ¿Se ha introducido demasiada ropa? Respetar la carga máxima.</li> <li>■ ¿No se ha seleccionado una intensidad lo suficientemente elevada? Seleccionar una intensidad mayor. → <i>Página 38</i></li> <li>■ Dejar la puerta de carga y el compartimento para detergente abiertos a fin de que el agua residual pueda secarse. → <i>Página 46</i></li> </ul>
La ropa sale con restos de detergente.	<ul style="list-style-type: none"> <li>■ Se trata de los restos insolubles que dejan algunos detergentes sin fosfatos y que tienden a acumularse en la ropa.</li> <li>■ Seleccionar la función <b>aclarado</b> o secar y cepillar la ropa tras el lavado.</li> </ul>
En el estado de Pausa aparece - <b>P</b> - en el panel indicador.	<ul style="list-style-type: none"> <li>■ El nivel de agua es demasiado elevado. No es posible introducir más ropa en la lavadora. Cerrar la puerta de carga inmediatamente.</li> <li>■ Para proseguir el programa, seleccionar la tecla ►II.</li> </ul>
En el estado de Pausa aparece - <b>P</b> - y  en el panel indicador.	La puerta de carga está desbloqueada. Se puede introducir más ropa en la lavadora.
<p>En caso de no poder subsanar la avería (tras desconectar y conectar) o de ser necesaria una reparación:</p> <ul style="list-style-type: none"> <li>■ Desconectar el aparato y extraer el cable de conexión de la toma de corriente.</li> <li>■ Cerrar el grifo de agua y avisar al Servicio de Asistencia Técnica.</li> </ul>	



## Servicio de Asistencia Técnica

Si no se puede solucionar la avería, ponerse en contacto con nuestro Servicio de Asistencia Técnica. →  
Contracubierta

Nosotros encontraremos la solución adecuada y se evitarán así desplazamientos innecesarios de los técnicos.

En caso de solicitar la intervención del Servicio de Asistencia Técnica, no se debe olvidar indicar el número de producto (E-Nr.) y el número de fabricación (FD).

E-Nr. _____ FD _____
----------------------

E-Nr.          Número de producto  
FD            Número de fabricación

\*En función del modelo, se encontrarán estos datos:

En la parte interior de la puerta de carga\* / en la trampilla de servicio abierta\* y en la parte posterior del aparato.

### **Se debe confiar en la profesionalidad del fabricante.**

Ponerse en contacto con nosotros. De esta manera se puede estar seguro de que la reparación del aparato será ejecutada por personal técnico debidamente formado e instruido, y de que se emplearán piezas originales del fabricante.



## Valores de consumo

### Duración del programa, humedad residual, consumo de energía y agua de los programas de lavado principales

(datos aproximados)

Programa	Carga	Consumo de energía*	Consumo de agua*	Duración del programa*
algodón 20 °C	8 kg	0,25 kWh	87 l	2 ¾ h
algodón 40 °C	8 kg	1,05 kWh	87 l	3 h
algodón 60 °C	8 kg	1,03 kWh	87 l	2 ¾ h
algodón 90 °C	8 kg	2,20 kWh	97 l	2 ¾ h
sintéticos 40 °C	4 kg	0,71 kWh	64 l	2 h
mix 40 °C	4 kg	0,60 kWh	45 l	1 ¼ h
delicado/seda 30 °C	2 kg	0,19 kWh	37 l	¾ h
lana 30 °C	2 kg	0,19 kWh	41 l	¾ h
sensoFresh	1 kg	0,01 kWh	0 l	½ h
sensoFresh  +	1 kg	0,02 kWh	0 l	¾ h
mixHigiene	4 kg	0,61 kWh	44 l	1 ¾ h
limp. tambor	0 kg	1,41 kWh	27 l	1 ½ h







Programa	Datos aproximados sobre la humedad residual**			
	WM16... máx. 1600 r. p. m.	WM14... máx. 1400 r. p. m.	WM12... máx. 1200 r. p. m.	WM10... máx. 1000 r. p. m.
algodón	44 %	48 %	53 %	62 %
sintéticos	40 %	40 %	40 %	40 %
delicado/seda	30 %	30 %	30 %	30 %
lana	45 %	45 %	45 %	45 %

\* Los valores pueden variar respecto a los valores indicados en función de la presión, la dureza y la temperatura del agua, la temperatura ambiente, la clase y la cantidad de ropa, su grado de suciedad, el detergente utilizado, las fluctuaciones de la tensión de red y las funciones adicionales seleccionadas.

\*\* Datos sobre humedad residual basados en la limitación de la velocidad de centrifugado y la carga máxima dependientes de cada programa.

## Programas más eficientes para las prendas de algodón

Los siguientes programas (programas estándar, señalizados con ) son apropiados para la limpieza de prendas de algodón con una suciedad normal y resultan más eficientes en cuanto al consumo combinado de energía y agua.

Programas estándar para algodón de acuerdo con el Reglamento UE 1015/2010		
Programa + temperatura	Carga	Duración aprox. del programa
 algodón eco + 	8 kg	3 ¾ h
 algodón eco + 	4 kg	3 ½ h
 algodón eco + 	4 kg	3 ½ h

Ajuste de programa con una velocidad de centrifugado máxima para la comprobación y el etiquetado de energía de acuerdo con la Directiva Europea 2010/30/UE con agua fría (15 °C). La indicación de la temperatura del programa se orienta por la temperatura señalada en la etiqueta de cuidado de las prendas. La temperatura de lavado efectiva puede diferir por razones de ahorro energético de la temperatura del programa indicada. El resultado de de lavado es acorde a la temperatura seleccionada.





## Datos técnicos

**Dimensiones:**

850 x 600 x 590 mm

(alto x ancho x profundidad)

**Peso:**

70 - 85 kg (según modelo)

**Conexión a la red eléctrica:**

Tensión de red 220 - 240 V, 50 Hz

Corriente nominal 10 A

Potencia nominal 1900 - 2300 W

**Presión del agua:**

100 - 1000 kPa (1 - 10 bar)

**Potencia absorbida en estado  
apagado:**

0,12 W

**Potencia absorbida en estado  
conectado:**

0,43 W



## Garantía Aqua-Stop

### Solo para aparatos con Aqua-Stop

Además de los derechos de garantía derivados del contrato de compra y de la garantía del aparato, el comprador tendrá derecho a indemnización por parte del fabricante en caso de que se cumplan las siguientes condiciones:

1. En caso de que se produzcan daños por agua debido a un mal funcionamiento del sistema Aqua-Stop, indemnizamos al cliente si se trata de un particular.
2. La garantía de responsabilidad permanecerá vigente durante toda la vida útil del aparato.
3. Para la aplicación de la garantía es imprescindible que el aparato con Aqua-Stop haya sido montado y conectado por personal especializado siguiendo nuestras instrucciones; ello incluye también la prolongación Aqua-Stop realizada por personal especializado (accesorio original).

Esta garantía no es de aplicación si el daño es provocado por conductos o griferías defectuosos empalmados en la conexión Aqua-Stop del grifo de agua.

4. En principio, los aparatos equipados con Aqua-Stop no precisan ninguna forma especial de control durante el funcionamiento. Tampoco es necesario cerrar el grifo del agua una vez finalizado el ciclo de lavado, aunque sí se recomienda hacerlo en el caso de que el usuario se vaya a ausentar de su domicilio durante un tiempo prolongado (p. ej., vacaciones de varias semanas).



\_\_\_\_\_

\_\_\_\_\_

\_\_\_\_\_

\_\_\_\_\_

\_\_\_\_\_

\_\_\_\_\_

\_\_\_\_\_

\_\_\_\_\_

\_\_\_\_\_

\_\_\_\_\_

\_\_\_\_\_

\_\_\_\_\_

\_\_\_\_\_

\_\_\_\_\_

\_\_\_\_\_

\_\_\_\_\_

\_\_\_\_\_

\_\_\_\_\_

\_\_\_\_\_

\_\_\_\_\_

\_\_\_\_\_

## Reparación y asesoramiento en caso de avería

E 902 11 88 21

Los datos de contacto para cada país se encuentran en el directorio de centros del Servicio de Asistencia Técnica.

BSH Hausgeräte GmbH  
Carl-Wery-Straße 34  
81739 München  
GERMANY  
[siemens-home.com](http://siemens-home.com)

Fabricado por BSH Hausgeräte GmbH bajo licencia de marca de Siemens AG



9001189329 (9603)