

SIEMENS



洗衣机

XQG100-WM14U9680W

siemens-home.bsh-group.com/welcome

zh 使用及安装说明书

Register
your
product
online

您的新洗衣机

感谢您购买了高品质的 Siemens 洗衣机。

请您仔细阅读使用及安装说明书，以便更好地了解洗衣机的功能优点。

Siemens 品牌的洗衣机满足高标准的质量要求，每一台洗衣机出厂前都经过细致的功能检测，并确保没有缺陷。

如需了解更多关于我们的产品、配件、备件和服务，请您访问我们的网站 www.siemens-home.bsh-group.com 或者和我们的客户服务中心联系。



请通读本使用及安装说明书后，再启用洗衣机。

本资料如有更改，恕不另行通知。

执行国家标准

GB 4706.1 《家用和类似用途电器的安全 第 1 部分：通用要求》

GB 4706.24 《家用和类似用途电器的安全 洗衣机的特殊要求》

GB 19606 《家用和类似用途电器噪声限值》

GB 4343.1 《家用电器、电动工具和类似器具的电磁兼容要求 第 1 部分：发射》

GB 17625.1 《电磁兼容限值 谐波电流发射限值（设备每相输入电流 ≤16A）》

GB/T 4288 《家用和类似用途电动洗衣机》

GB 12021.4 《电动洗衣机能耗限定值及能源效率等级》

符号说明

⚠ 警告!

提示可能存在的危险情况，如果不避免危险情况，则可能会发生导致死亡或严重受伤的事故。

注意!

提示可能存在的危险情况，如果不避免危险情况，则可能会导致轻伤、财产损失或者破坏环境。

注释 / 技巧

正确有效使用机器的信息 / 其他有用的信息。







1. 2. 3. / a) b) c)



机器操作步骤用数字和字母来表示。

■ / -

信息清单用小方框或破折号标识。

目录

 使用范围	4	添加或取出衣物	25
 安全说明	5	取消程序	26
儿童 / 人员 / 宠物	5	程序结束	26
安装	6	 机器菜单	26
操作	7	童锁 	26
清洁 / 维护	8	信号音 	27
 环境保护 / 节约能耗	9	设置 	27
包装处理 / 废旧机器	9	 Home Connect (家居互联)	29
节能环保注意事项	9	进入家居互连网络设置	30
 安装和连接	9	连接至家庭网络和 Home Connect	30
标准附件	9	应用程序	30
机器安装	10	连接状态	31
安装安全	10	激活或停用无线网络	31
拆除泡沫支撑块	10	复位您的网络设置	32
安装位置	11	关于数据保护	32
在凸台或有托梁的木质地板上	11	 衣物准备	32
安装机器	11	保护衣物和机器	32
安装底座	11	衣物分类	33
机器下置 / 内嵌的安装	11	 程序表	34
拆除运输安全装置	12	可选的程序	34
水管和电源线长度	13	 传感器	38
进水连接	13	平衡调节系统	38
排水连接	14	水质检测	38
调节水平	15	 清洁和维护	39
电气连接	15	箱体 / 控制面板	39
首次使用前	15	滚筒	39
安装运输安全装置	16	除垢	39
 您的机器	18	清洁料盒	39
机器	18	清洁液体洗涤剂专用盒 A	40
控制面板	19	清洁排水泵	40
触摸显示屏	19	清洁下水弯管处的排水管	41
 操作机器	21	清洁进水口滤网	42
机器开机 / 选择程序	21	 异常现象及处理方法	42
放入衣物	21	紧急解锁	42
程序设置	22	异常现象及处理方法	43
与程序关联的设置	24		
选项	24		
启动程序	25		

	售后服务	46
	能效参数	47
	技术规格	47

使用范围

- 本机器仅供私人家庭使用。
- 请勿在可能遭受霜冻和 / 或户外安装或使用本机器。机器中残留的水结冰会带来损坏机器的风险。水管如果冻住, 则可能会发生爆裂。
- 本机器仅能洗涤适合机洗的织物。
- 本机器仅能与冷的自来水连接, 请只选择适合机洗的市售家用低泡洗涤剂 and 护理剂。
- 本机器最高可在海拔 4000 米的高度使用。

在首次使用机器前:

检查机器是否有运输损坏。若有损坏, 请勿使用。如果您有任何问题, 请联系销售商或者客户服务中心。

请仔细阅读机器的使用及安装说明书以及随该机器提供的所有其他信息资料, 并根据其中的说明使用机器。

请保管好资料, 以备需要时查阅。

安全说明

以下安全信息和警告旨在保护您免受伤害，防止对您的周围环境造成重大损害。

在安装、维护、清洁和使用机器时请采取必要的预防措施。

儿童 / 人员 / 宠物

警告 有生命危险！

当使用机器时，儿童和无法评估有关风险的其他人可能会对自己造成伤害，由此会有生命危险。请确保：

- 8 岁以上儿童以及身体、感官或有精神障碍的人或缺乏使用经验和相应知识的人，必须在有人监督并了解相关危险的条件下，方可使用本机器。
- 严禁儿童玩耍机器。
- 请勿让儿童在无人监护的情况下清洁或维护机器。
- 让 3 岁以下儿童和宠物远离机器。
- 当附近有儿童或无法评估风险的其他人时，机器不得无人看管。

警告 有生命危险！

儿童有把自己关在机器的可能，由此会有生命危险。

- 请勿将机器安装在门后，这可能会损坏机器机门，或无法完全打开机器机门。

- 一旦机器达到其使用寿命，请先切断电源，拔下电源线。剪断电源线，和电源插头一起丢弃。破坏机门门锁。

警告 有窒息危险！

如果儿童玩耍机器的包装塑料袋或者其他包装部件，有把自己缠住或者把头部套住而发生窒息的危险。不要让儿童接触包装塑料袋和其他包装部件。

警告 有中毒危险！

洗涤剂 and 护理剂可能有毒。如果不慎吞食，请立即就医。洗涤剂和护理剂应放在儿童接触不到的地方。

警告 有烫伤危险！

使用高温洗涤时，机器机门的玻璃会很烫。不要让儿童接触很烫的机器机门。

警告 眼睛 / 皮肤刺激！

接触洗涤剂或护理剂可能会引起眼睛 / 皮肤受到刺激。如果眼睛 / 皮肤接触到洗涤剂或护理剂，请对其进行彻底冲洗。洗涤剂和护理剂应放在儿童接触不到的地方。

安装

警告

有电击 / 火灾 / 材料损坏 / 机器损坏的危险！

如果机器安装不当，可能会导致危险的发生。请确保：

- 电源插座上的电压与机器上（电器铭牌）规定的电压必须一致。电器铭牌上标明了额定功率。
- 机器必须通过安装正确的接地插座安装到交流电源上。接地插座必须是随时方便取用的。
- 电源插头和接地插座必须相匹配，接地系统也必须安装正确。
- 电缆的横截面足够大。
- 电源插头必须是随时方便取用的。如果电源插头不能随时取用，为了满足相应的安全法规，需按照电气安装规则在永久装置中装入一个双极断开开关。
- 如果需要使用断路器时，请确保您使用的断路器带有  标志。只有带这一标志才表示是有效的，是符合规定的。

警告

有电击 / 火灾 / 材料损坏 / 机器损坏的危险！

如果机器的电源线被更改或损坏，可能会由于过热导致电击、短路或火灾。
电源线不得扭结、挤压或更改，不得接触任何热源。

警告

有火灾 / 材料损坏 / 机器损坏的危险！

使用移动插排或延长电线可能会由于过热或短路导致火灾。
将机器电源插头直接连接到已经安装正确的接地插座中。请勿使用移动插排或延长电线。

警告

有受伤 / 材料损坏 / 机器损坏的危险！

- 机器在运行时可能会震动或移动，这可能会造成受伤或材料损坏。
将机器安装在一个干净、平整的固体表面上，按照水平仪的指示通过调节底脚螺丝来调平。
- 如果通过机器的突出部件（例如，机器机门）搬运机器，部件有可能发生断裂从而导致人员受伤的危险。
请勿用机器的任何突出部件搬运机器。

警告

有受伤危险！

- 机器很重。在搬运时要小心，防止危险的发生。
请勿自己搬运机器。
- 机器的尖锐边缘可能会划伤手。
切勿握住机器的尖锐边缘。搬运机器时请戴防护手套。
- 如果水管和电源线铺设不当，会有被绊倒而受伤的危险。
请确保铺设的水管和电源线，不会引起被绊倒的危险。

注意！**材料损坏 / 机器损坏**

- 如果水压过高或过低，机器可能无法正常运行，可能造成材料损坏或机器损坏。请确保供水设施中的水压至少为 0.1MPa (1 bar)，但不超过 1 MPa (10 bar)。
- 如果水管被修改或损坏，可能造成材料损坏或机器损坏。不要扭折、挤压、修改或切断水管。
- 使用其他品牌的水管连接到供水设施可能会造成材料损坏或机器损坏。只能使用随机器附送的水管，或使用从客户服务中心购买来的水管。
- 机器通过运输安全装置保证安全运输。如果在机器首次使用前不拆除运输安全装置，可能会损坏机器。在首次使用机器前，一定要拆除运输安全装置，妥善保管。为了防止在此后搬运机器的过程中造成机器损坏，在搬运之前一定要重新装上运输安全装置。

操作**警告****有爆炸 / 火灾危险！**

使用含溶剂的清洁剂（例如去污剂 / 清洁溶剂）进行预处理的衣物可能会在滚筒中导致爆炸。在机器洗涤衣物之前，请用水彻底漂洗。

警告**有中毒危险！**

含溶剂的清洁剂可能会释放有毒蒸汽，如清洁溶剂。不要使用含溶剂的清洁剂。

警告**有受伤危险！**

- 当机门打开时，如果您倚靠在机门上，机器有可能会翻倒，从而造成伤害。不要倚靠在打开的机门上。
- 如果您爬到机器上，顶盖板可能会断裂，从而造成伤害。不要爬到机器上。
- 将手伸到正在转动的滚筒中，有导致手部受伤的危险。请先等待滚筒停止转动。

警告**有烫伤危险！**

使用高温洗涤时，如果接触到较烫的洗涤水会发生烫伤的危险（例如洗涤水排放到盥洗盆中）。不要接触较烫的洗涤水。

警告**呼吸道 / 眼睛刺激！**

机器在运行使用活氧的程序时，活氧可以刺激粘膜，造成眼睛流泪。如果机器在运行使用活氧的程序时，请勿使用紧急解锁装置打开机门，等待门锁被释放后再打开机门。

警告**眼睛 / 皮肤刺激！**

机器在运行时如果打开料盒，洗涤剂可能会溅出接触到眼睛或皮肤。

如果眼睛或皮肤接触到了洗涤剂要彻底清洗。如果不慎误食洗涤剂，请及时就医。

注意！

材料损坏 / 机器损坏

- 如果机器中的衣物量超过其最大洗涤容量，机器可能无法正常运行，这也可能造成材料损坏或机器损坏。请勿超过最大洗涤容量。确保遵循每一个程序设定的最大洗涤容量。
- 如果倒入机器的洗涤剂或清洁剂分量不对，可能会造成材料损坏或机器损坏。根据制造商说明使用洗涤剂 / 护理剂 / 清洁剂和柔顺剂。

清洁 / 维护

警告 有生命危险！

本机器由电力供电。接触带电部件会有被电击的危险。请确保：

- 关机。拔下电源插头。
- 切勿用湿手握住电源插头。
- 拔下电源插头时，请握住电源插头的本体，切勿直接拉拽电源线。
- 请勿对机器或其功能进行任何技术改造。
- 如果需要维修机器或更换电源线等情况时，请与我们的客户服务联系，请勿擅自操作。
- 备用电源线可以在我们的客户服务中心购买到。

警告 有中毒危险！

含溶剂的清洁剂可能会释放有毒蒸汽，如清洁溶剂。不要使用含溶剂的清洁剂。

警告 有电击 / 材料损坏 / 机器损坏的危险！

如果湿气渗透到机器，可能会导致机器短路。不要使用压力式清洗器、蒸汽清洗器、软管或喷枪清洁机器。

警告 有受伤 / 材料损坏 / 机器损坏的危险！

使用其他品牌的备件和附件非常危险，可能会造成伤害、材料损坏或机器损坏。为安全起见，请使用原装零配件。

注意！ 材料损坏 / 机器损坏

清洁剂和衣物预处理剂（例如除垢剂、预洗喷剂等）接触到机器表面可能会造成积器损坏。请确保：

- 请勿让这些试剂接触到机器表面。
- 仅用湿的柔软毛巾擦拭机器。
- 请立即清除清洁后残留的任何试剂。

环境保护 / 节约能耗

包装处理 / 废旧机器

请以环保方式处理包装材料。

让包装材料远离儿童，包装材料不是玩具。

再加工及再利用包装材料可以节约原材料，减少废料。

所使用的全部包装材料均为符合保护环境要求及可再利用的。

旧机器包含可再利用的有用材料，请协助正确处理或回收利用而对环境做出贡献。

节能环保注意事项

- 尽量利用各个洗涤程序的最大洗涤容量。
→ "程序表" 第 34 页
- 洗涤脏污程度一般的衣物时无需预处理。
- 洗涤轻度或者普通脏污程度的衣物时，可节省能源和洗涤剂的消耗。
- 请按照衣物上的洗涤标签选择适合的温度。洗涤时的水温可能会和设定值有所偏差，这是为了让您获得最佳的节能和洗净。
- **休眠模式**：程序开始前或者结束后，如无任何用户操作，显示屏的照明在约 5 分钟之后熄灭，▶| 指示灯闪烁。触摸显示屏任意位置即可激活照明。当程序在运行时，休眠模式不会被激活。
- **自动待机**：程序开始前或者结束后，若长时间（至少约 20 分钟，取决于滚筒内的水位）没有操作机器，机器会自动进入待机状态进行节能。重新按  电源按钮即可开机。
提示：如果开启了 Wi-Fi 功能，机器不能自动进入待机状态。
- 如果需将衣物在洗涤之后接着用干衣机烘干，请根据干衣机制造商提供的使用说明选择机器的脱水转速。

安装和连接

标准附件

提示：检查机器是否有运输损坏。若有损坏，请勿使用。如果您有任何疑问，请联系销售商或者客户服务中心。

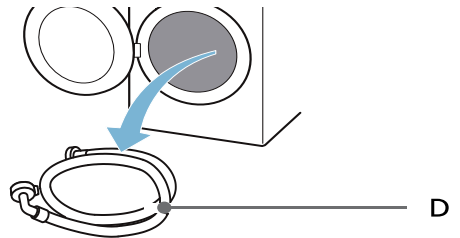
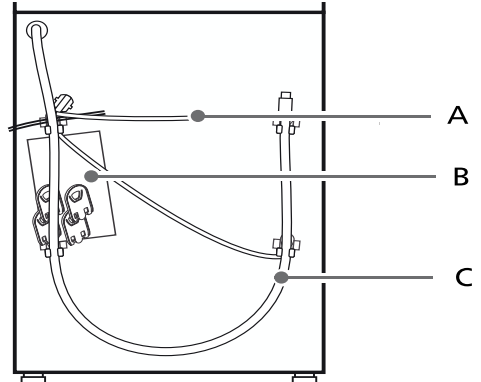

- A 电源线
 B 塑料袋包含：
 ■ 使用及安装说明书
 ■ 质保卡
 ■ 有害物质单页
 ■ 使用及安装说明书的补充插页 *
 ■ 底板盖板安装指南 *
 ■ 家居互联安装指南 *
 ■ 孔塞
 C 排水管

zh 安装和连接

- D 进水管
- E 螺钉 *
- F 底盖 *

* 依据机型而定

此外，连接排水管时还需要：

软管卡圈直径 24–40 mm (五金专卖店可以购买到)，用以将排水管连接到水池下水弯管。

辅助工具：

- 水平仪，用以调校水平。
- 扳手：
 - WAF13 用于拆卸 / 安装运输螺栓；
 - WAF17 用于调节 / 固定底脚螺母。

机器安装

提示：在滚筒中的湿气是机器出厂前做最终检验时留下的。

安装安全

警告
受伤危险！

- 机器很重。在搬运时要小心，预防危险。
- 如果通过机器的突出部件（例如，机器机门）搬运机器，有部件可能发生断裂从而导致人员受伤的危险。不要用机器的突出部件搬运机器。
- 如果没有正确安装水管和电源线，会有被绊倒和受伤的危险。请确保铺设水管和电源线时没有被绊倒的危险。

注意！

机器有被损坏的可能！

水管如果冻住，则会有裂开和爆裂的可能。不要将机器放置于有霜冻可能的区域和 / 或在户外使用。

注意！

漏水造成损失！

机器进水管和排水管的连接处承受较高的水压。为了防止漏水而造成损失，请按照以下的指南进行安装。

提示

- 除了这里所列的安全信息之外，请注意本地供水供电部门的特殊要求。
- 如有疑问，请联系专业人员对机器进行安装并指导使用。

拆除泡沫支撑块*

机器在出厂时，防止运输损坏安装了泡沫支撑块，首次使用机器前一定要拆除泡沫支撑块。如有疑问，请联系专业人员进行拆除。

注意！

机器有被损坏的可能！

在机器的运行过程中，没有拆除泡沫支撑块会导致滚筒发生损坏的可能。在使用机器之前，一定要拆除泡沫支撑块。

警告

有受伤 / 机器损坏的危险！

将机器向后方倾斜时有可能造成受伤和机器损坏的危险，请勿自己一人操作，小心谨慎，防止危险的发生。

提示：在拆除运输安全装置前请先拆除泡沫支撑块。

1. 取下泡沫支撑块。
 - a) 将机器向后方倾斜。

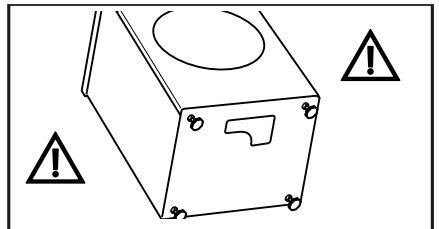

* 依据机型而定

b) 取下底部泡沫和泡沫支撑块。

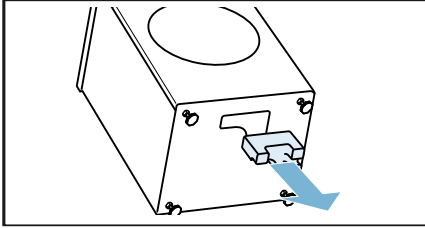
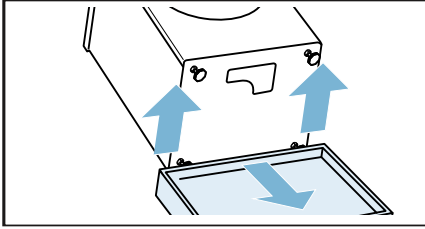

2. 装上底盖。(您可以在滚筒中找到底盖) 将底盖卡入底板孔，完全卡住。
提示：必要时，可使用螺钉固定底盖。

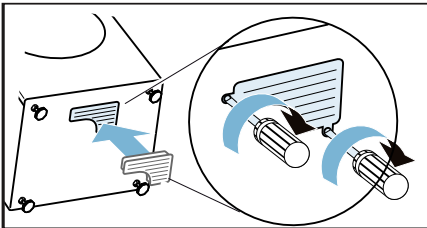

安装位置

提示：为了防止机器工作时震动或者移位，安装时要确保机器有足够的稳定性！

- 安装地面必须坚固而平整。
- 机器不适于安装在柔软的毛毯、软质地板或台阶上。

在凸台或有托梁的木质地板上安装机器

注意！

机器有被损坏的可能！

机器在脱水时有移位而从高出地面的凸台上倾翻或坠落的可能。

一定要将机器的底脚用底脚固定装置固定住。底脚固定装置可以在客户服务中心购买到。

提示：安装在有托梁的木质地板上：

- 尽量将机器安装在角落处。
- 在地板上要安装耐水的木板（厚度至少 30 毫米）。

安装底座*

您可以购买型号为 WZ20530W, WZ20530S, WZ20530G 的带抽屉的底座与机器一起使用。

机器下置 / 内嵌的安装

警告

触电危险！

接触带电部件有危及生命的危险。

不得拆卸机器的顶盖板。

接通电源前，先进行下置 / 内嵌的安装。

提示

- 安装处宽度至少为 60 厘米。
- 机器只能安装在连续的台面下。台面也需要与周围的橱柜固定在一起。

* 依据机型而定

拆除运输安全装置

注意！

机器有被损坏的可能！

- 在机器的运行过程中，没有卸掉的运输螺栓有导致滚筒发生损坏的可能。在使用机器之前，一定要拆下所有 4 个运输螺栓并妥善保管。
- 为了防止在此后搬运机器的过程中造成机器损坏，在搬运之前一定要重新装上运输螺栓。

提示：运输螺栓和套管要旋在一起保管。

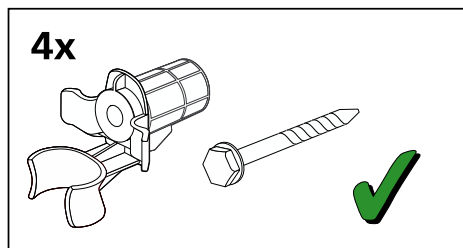

1. 将水管从其支架上取下。

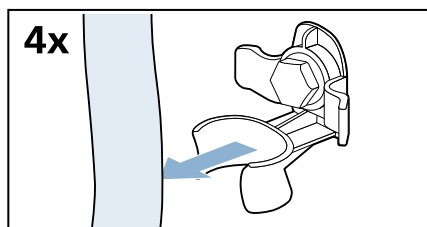

2. 松开并取下所有 4 个运输螺栓。

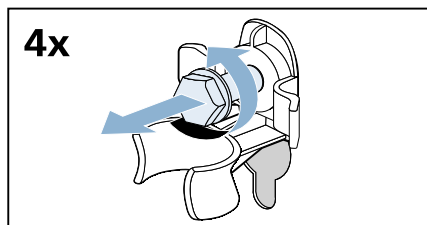

a) 将电源线从其支架上取下。

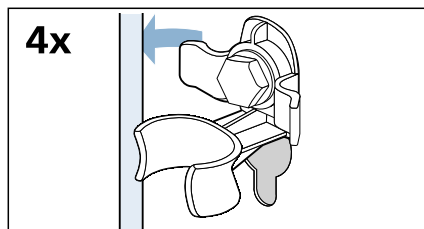

b) 取下套管。

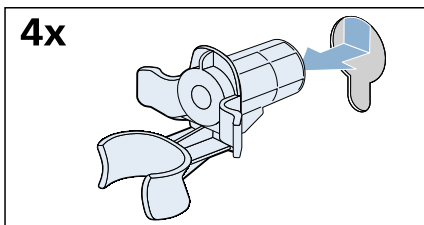

3. 装上孔塞。

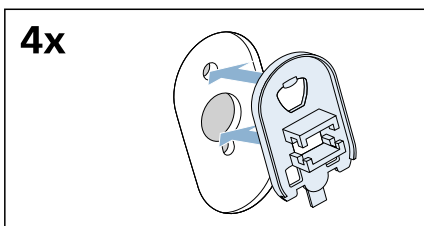

4. 按下锁扣，确保锁好。

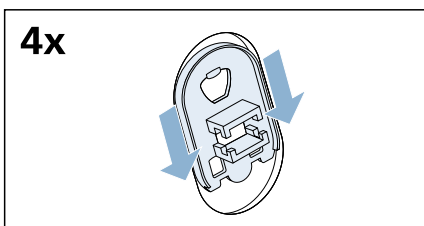

水管和电源线长度

左侧连接

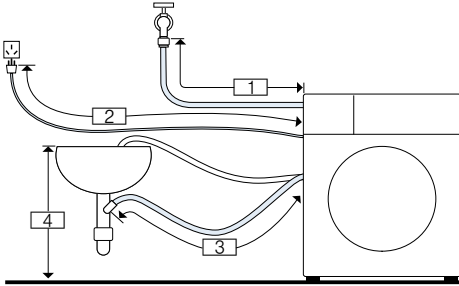

- 1 ~ 105 cm
- 2 ~ 100 cm
- 3 ~ 150 cm
- 4 0-max. 100 cm

或者

右侧连接

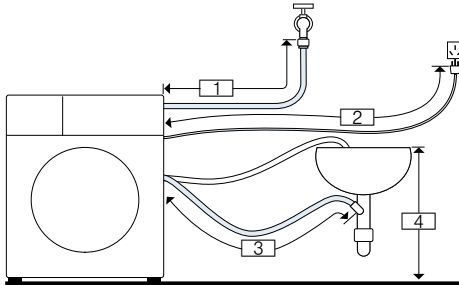

- 1 ~ 75 cm
- 2 ~ 145 cm
- 3 ~ 190 cm
- 4 0-max. 100 cm

提示： 在使用水管架的情况下，可用的水管 / 电源线长度会降低。

可向客户服务中心购买：

- 加长进水管。
- 机器专用水龙头。

进水连接

警告
触电危险！

接触有水的带电部件有危及生命的危险。

提示

- 机器只能使用冷的自来水。
- 切勿与热水器的混合水龙头连接。
- 请勿使用旧的进水管，只能使用随机附送的新进水管，或是使用从客户服务中心处购买来的新进水管。
- 不要扭折、挤压、修改或者切断进水管（否则无法保证其强度）。
- 如果用工具(例如钳子)将螺纹接头拧得太紧，则有损坏螺纹的可能。请只用手拧紧螺纹接头。

使用水压范围：

最低 0.1 MPa (1 bar)

最高 1 MPa (10 bar)

提示

- 在水龙头打开时，水流量至少为 8 升 / 分钟。
- 如果水压过高，则需安装减压阀降低水压。

连接

连接进水管（直径 $\frac{3}{4}$ " = 26.4 毫米）：

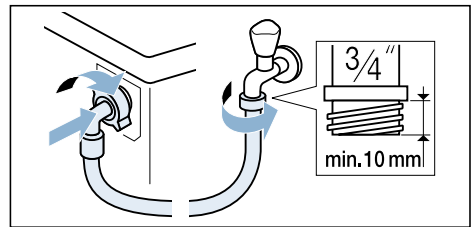

提示： 小心地打开水龙头，并且检查连接处是否有渗漏的现象。螺纹连接处承受着与水管中相同的压力。

排水连接

警告

烫伤危险！

在使用高温洗涤程序时，排水过程会排出较热洗涤水。

不要接触热的洗涤水，以免烫伤。

注意！

有发生漏水的可能！

如果将机器的排水管挂入到盥洗盆中，当排水泵通过排水管排出的水压力很高时，排水管有从盥洗盆中滑落的可能，流出的水会造成损失。

要采取防止排水管滑落的措施。

注意！

机器 / 衣物有被损坏的可能！

如果排水管的末端浸入到从机器中排出的水中，则排出的水有被吸回到机器中去的可能！

请确保：

- 盥洗盆的流出口不得被塞头堵住。
- 在排水泵排水时，要检查盥洗盆中的水是否可以快速流走。
- 排水管的末端不得浸入到从机器排放出来的水中！

提示

- 不能用力扭折或者拉拽排水管。
- 排水管的放置高度：
最低 0 cm ~ 最高 100 cm。

连接

■ 排水到盥洗盆

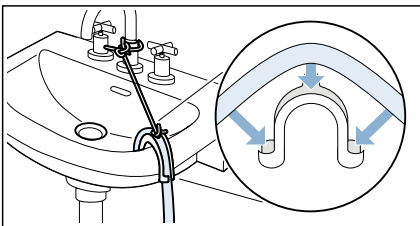

提示：弯夹不是标准附件，如果需要请向我们的客户服务中心订购。

■ 排水到下水弯管

连接处必须用软管卡圈可靠地固定，直径 24-40 毫米。

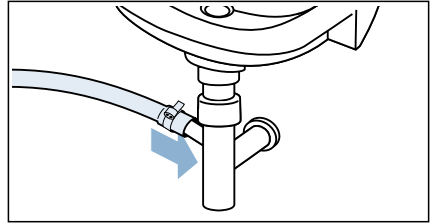

提示：软管卡圈不是标准附件，五金专卖店可以购买到。

■ 排水到带橡胶套管的塑料管或者地漏中

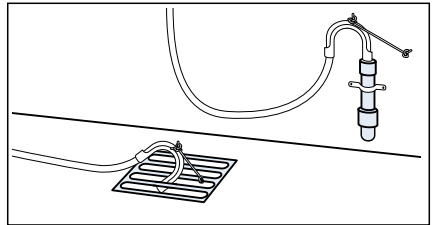

提示：塑料管不是标准附件，五金专卖店可以购买到。

调节水平

如果条件允许可以使用水平仪调节机器以达到水平。

不正确的校平可能会导致机器产生很大的噪声，振动或者移动。

1. 用扳手沿顺时针方向旋松机器底脚的锁紧螺母。

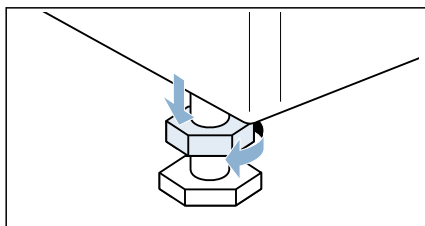

2. 转动底脚可以调节高度，以达到水平（如果条件允许可以使用水平仪）。如有需要，再进行调整。所有四个底脚都必须牢靠地接触地面。

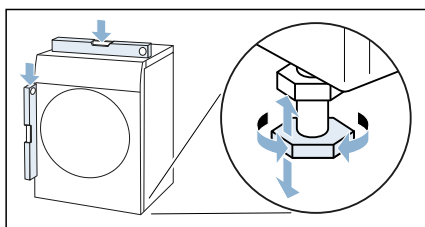

3. 用扳手逆时针将锁紧螺母拧紧。此时，底脚要保持固定在不变的位置。所有四个底脚的锁紧螺母都必须牢固地拧紧在箱体上。

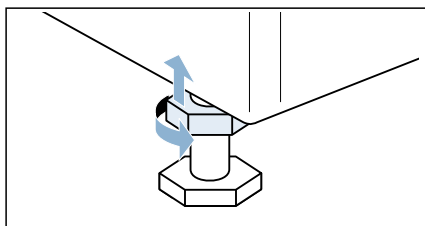

电气连接

电气安全

警告
触电危险！

接触带电部件有危及生命的危险。

- 请勿用湿手插接和拔下电源插头。
- 拔下电源插头时要握住电源插头的本体，不能直接拉拽电源线。
- 请勿在机器运行的过程中，拔下电源插头。
- 请将机器电源插头连接到正确安装并带接地的插座中。
- 确保您所处位置的供电电压与机器电气铭牌上的一致。
- 应按电气铭牌上的参数来选择保险丝或者熔断器。

注意确保：

- 电源插头和插座相匹配。
- 家中供电系统（电流、电压及电缆）能够满足机器的正常负荷要求。
- 接地系统安装正确。
- 如果电源线损坏，必须用专用电源线，或从客户服务中心购买专用电源线，并由专业人员更换。
- 请勿使用移动插排或者延长电线。
- 如果需要使用漏电保护器时，请确保您使用的器具带有  标志。只有带有这一标志才表示是有效的，是符合规定的。
- 电源插头必须是可以随时方便取用的。

首次使用前

在出厂前，对机器做过全面的检测。为了排出残留在机器中的检测用水，第一次运行机器时，请选择智感洁筒程序，并且不放入衣物。

提示：

- 机器必须已经正确安装和连接。
→ "安装和连接" 第 9 页
- 如果发现机器损坏，请勿使用。

1. 插上电源插头。
2. 打开水龙头。
3. 长按  电源按钮直至指示灯亮起，松开电源按钮，机器开机。

4. 关上机门 (不要放入衣物)。
5. 选择智感洁筒 90 °C 程序。
6. 打开料盒。
7. 在料盒 II 中加入大约 1 升水。
8. 根据洗涤剂制造商的使用说明, 在料盒 II 中加入适量洁筒专用洗涤剂。
提示: 为了防止产生过多泡沫, 洗涤剂只使用推荐量的一半。不要使用任何标准或者温和的清洁剂。
9. 关上料盒。
10. 选择▷卍。
11. 在程序结束后, 长按 ⏻ 电源按钮直至指示灯熄灭, 松开电源按钮。
您的机器现在已经可以使用了。

安装运输安全装置

例如, 您搬家时

准备工作:

1. 关上水龙头。
2. 降低进水管中的水压。→ 第 42 页
3. 排出机器内残留的水。→ 第 40 页
4. 拔下电源插头。
5. 拆下进水管, 固定排水管。
6. 排空料盒。
→ " 清洁料盒 " 第 39 页 和 → " 清洁液体洗涤剂专用盒 A " 第 40 页

安装运输安全装置:

1. 取下并妥善保存孔塞。
提示: 必要时使用螺丝刀。

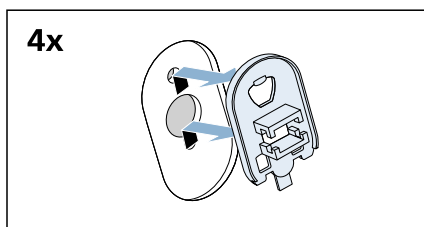
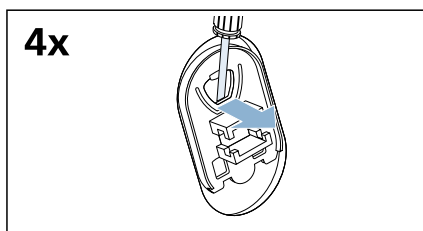

2. 装上所有 4 个套管。

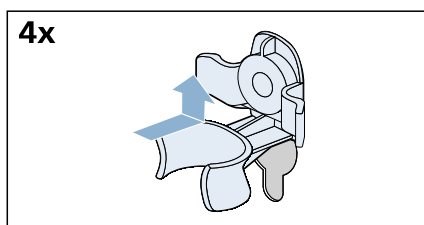

- a) 将水管在固定架中夹紧。

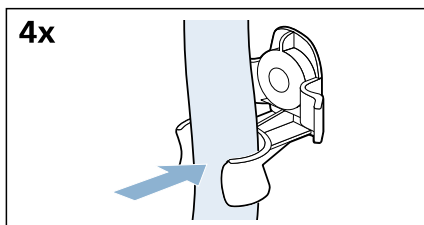

- b) 将电源线在固定架中夹紧。

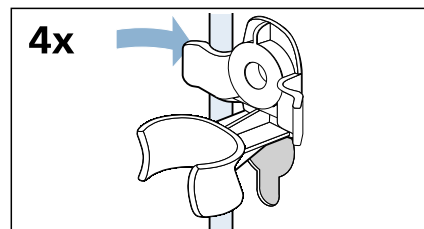

c) 装上运输螺栓并拧紧。

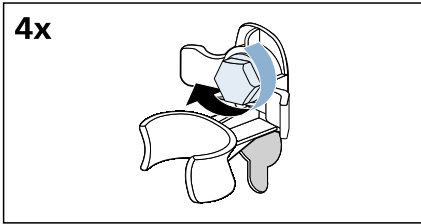

在开机使用前：

提示

- **一定要拆除运输安全装置。**
→ "拆除运输安全装置" 第 12 页
- 为了防止在下次洗涤时，洗涤剂不会被使用而直接流走：将 1 升水注入到料盒 II 并选择单漂洗，单脱水或者单排水程序。

 您的机器

机器

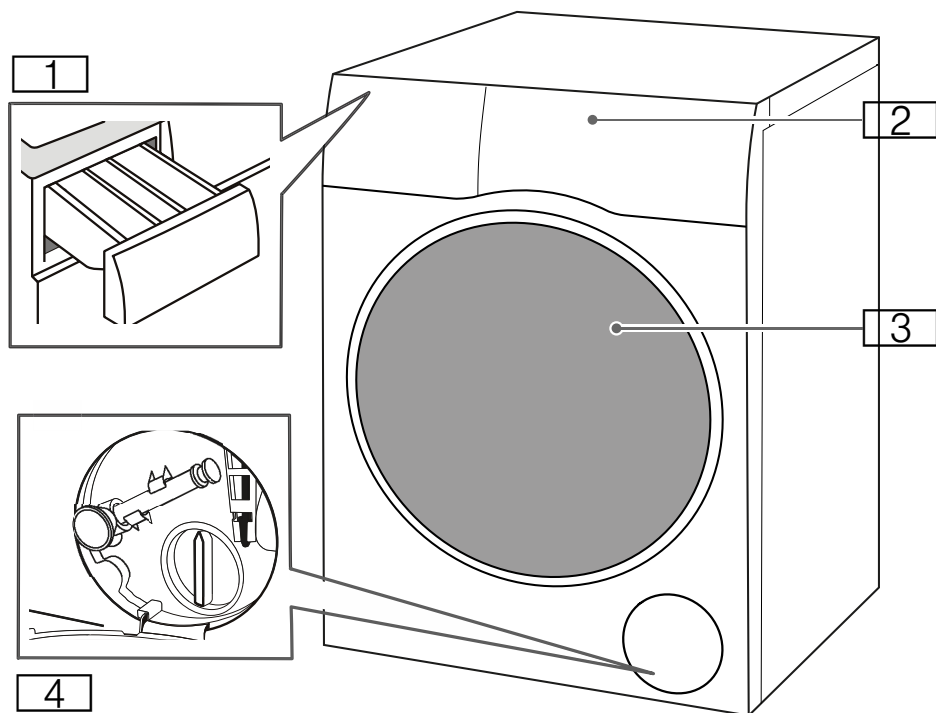

- 1 料盒
- 2 控制面板
- 3 机门
- 4 底部挡板

控制面板



- 1 **触摸显示屏**
轻轻触摸滑动，即可选择各项设置。
- 2 **开门按钮**
按压即可开门。
只能在开机状态下且开门指示灯亮起时开门。
- 3 **电源按钮**
按压即可开机 / 待机。

触摸显示屏

注意！

材料损坏及机器损坏的危险。

屏幕可能在强力作用下损坏。请勿用尖锐物品点击屏幕或用力按压屏幕。

提示：如果您触摸的是屏幕的边缘附近，机器可能无法探测到您的触摸，因为您的触摸点在探测范围之外。

操作

触摸

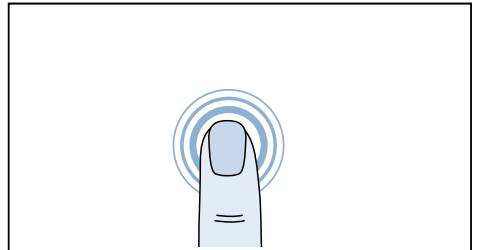

可通过手指在显示屏上触摸来打开各项设置。

滑动

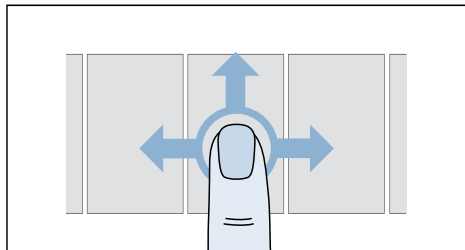

可通过手指在显示屏上左右或上下滑动进行翻页。

显示符号



设置未选



设置已选



返回上级视图

显示颜色



灰色代表设置不可选



白色代表设置可选或已选



蓝色代表设置已选

主界面

接通后:

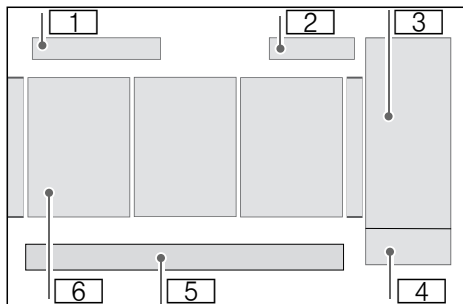

- 1 程序或收藏
- 2 时间 → 第 28 页
- 3 选项 → 第 24 页
- 4 开始 / 暂停键
- 5 机器菜单 → 第 26 页
- 6 程序

选择某个程序后:

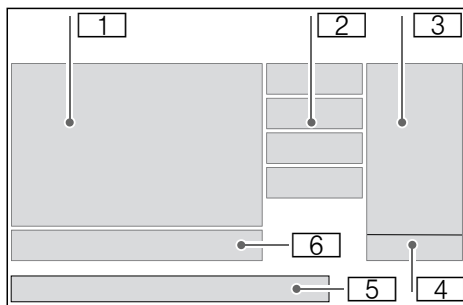

- 1 程序
- 2 程序设置 → 第 22 页
- 3 选项 → 第 24 页
- 4 开始 / 暂停键
- 5 机器菜单 → 第 26 页
- 6 与程序关联的设置 → 第 24 页

操作机器

机器开机 / 选择程序

提示：必须正确安装和连接。

1. 开机。

提示

- 开机可能需要几秒钟。
- 第一次开机时，您需要选择所需语言。→ 第 28 页

2. 左右滑动屏幕来选择所需程序。

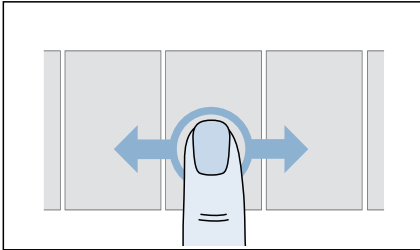

提示：如果已将程序保存为常用程序，可以切换至收藏并在那里选择所需程序。→ 第 24 页

3. 触摸所需的程序。

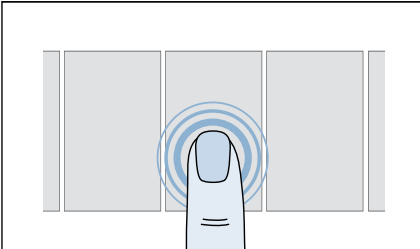

现在已选中了程序，将显示相应的程序设置以及与程序关联的设置。

提示：必要时，必须先关闭童锁，然后才能在触摸显示屏上进行更改或启动程序。
→ 第 26 页

放入衣物

1. 准备衣物并将其分类。
2. 按  打开机门，然后检查滚筒是否已完全清空。根据需要清空滚筒。

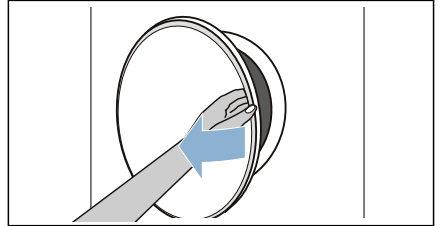

提示

- 只能在开机状态下且开门按钮周围的 LED 灯常亮时开门。
- 如果您无法打开机门（例如由于断电），您可以选择手动打开机门。
→ 第 42 页

3. 将衣物摊开放入滚筒中。

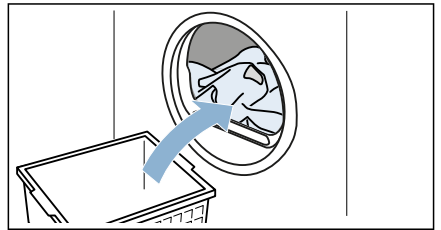

4. 关上门。

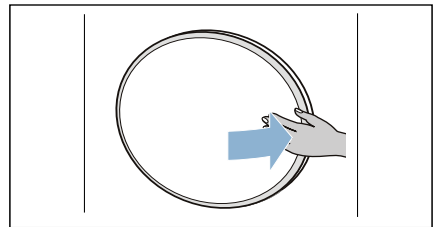

注意！

机门可能在强力作用下被损坏。不要对机门施加太大压力。

注意！

机器或衣物存在材料损坏的危险。切勿将衣物夹在机门与密封圈之间。

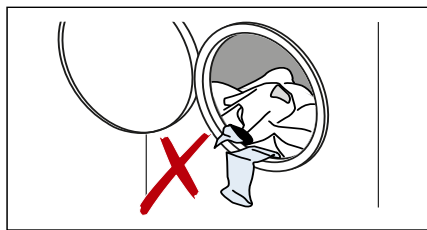

程序设置

当您选择了某个程序后，将显示预设的程序设置。预设的程序设置是针对所选程序的建议，各有不同。

其他程序设置请触摸 + 更多。

针对程序设置，您可以：

- 调整
- 启用或取消

调整

1. 触摸程序设置。

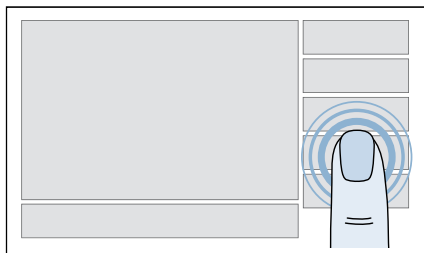

将显示设置。

2. 滑动或触摸显示条，直至显示所需的值。

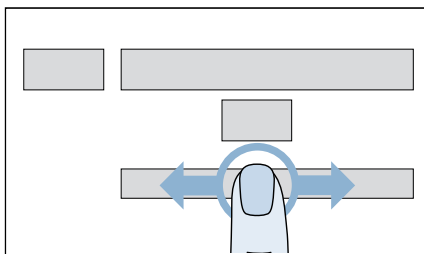

提示

- 更改将立即生效，无需确认。
- 对程序所做的更改不会永久的被保留。

3. 触摸程序设置，返回程序设置界面。

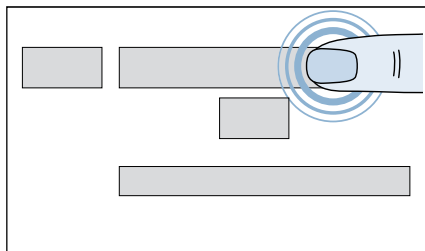

启用或取消

1. 触摸程序设置。
2. 通过触摸相应的程序设置启用或取消。

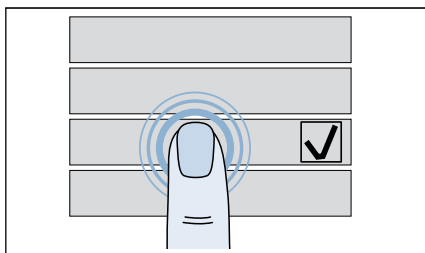

如果出现了对勾，则表示该设置已启用。如果没有出现对勾，则表示该设置已取消。

提示

- 触摸 ←，返回上级视图。
- 并非每个程序都可以选择所有的程序设置。
- 当您启动某个程序后，根据程序进程而定，将无法再选择某些程序设置。

🔻 洗涤温度

在程序开始前和进行中，您可以更改设定的温度，这取决于程序的进程。

可选的最高温度取决于所选的机型和程序。

触摸 🔻 洗涤温度并对其进行调整。

⊖ 脱水转速

在程序开始前和进行中，您可以更改设定的脱水转速，这取决于程序的进程。

可选的最大脱水转速取决于所选的机型和程序。

触摸 ⊖ **脱水转速** 并对其进行调整。

⊕ 加漂洗

对于特别敏感的人群和 / 或水质较软的地区，可以选择额外的漂洗程序。

触摸 ⊕ **加漂洗** 并对其进行调整。

提示： 额外的漂洗程序可能会延长洗涤时间。

☹ 免熨烫

此程序设置可减少洗涤后衣物的褶皱。脱水时自动调低脱水转速，并在洗涤结束后增加抖松的过程设置。

触摸 ☹ **免熨烫** 以将其启用或取消。

提示： 如果 ☹ **免熨烫** 已启用，则脱水后的衣物相对潮湿。

⊃ 浸泡

在洗涤时增加浸泡过程，以提高去渍效果。

触摸 ⊃ **浸泡** 并对其进行调整。

提示： 请洗涤相同颜色的衣物。

🦠 智感除菌

在洗涤阶段和最后一次漂洗前用活氧对衣物进行额外处理，以便彻底清除病菌和细菌。

触摸 🦠 **智感除菌** 以将其启用或取消。

🌙 夜间

满足夜间洗涤静音的需求。系统自动关闭提示音和降低脱水转速，从而降低噪音。

触摸 🌙 **夜间** 以将其启用或取消。

⬆ 高水位

增加进水量，提高漂洗性能。使用此程序设置也可减少因水压低而引起进水不足对洗涤漂洗性能的影响。

触摸 ⬆ **高水位** 以将其启用或取消。

⬇ 带预洗

增加预洗过程，同时需要在料盒 I 中加入洗涤剂。适合洗涤非常脏的衣物。

触摸 ⬇ **带预洗** 以将其启用或取消。

⊃ 免排水

衣物在洗涤结束后会浸泡在水中。

触摸 ⊃ **免排水** 以将其启用或取消。

提示： 如果选择了 ⊃ **免排水**，衣物在洗涤结束后会浸泡在水中。为了结束程序，必须给衣物脱水或进行排水。只有这样才能取出衣物。

🦠 智能除渍

根据污渍类型调整洗涤温度、滚筒运动和浸泡时间。

依照冷热水、轻柔或强力洗涤以及浸泡时间长短，构成特定的洗涤程序，适合各种污渍类型。

触摸 🦠 **智能除渍**。选择合适的污渍类型。

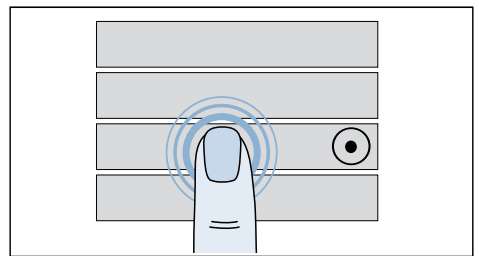

提示： 按照所选的污渍类型，洗涤程序时长、漂洗程序次数和水位高度可能有所不同。

与程序关联的设置

当您选择了某个程序后，您会看到与程序关联的设置。

触摸所需的与程序关联的设置。

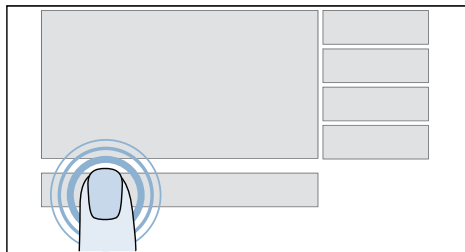

🕒 预约结束时间

在程序开始前，您可以预约程序结束时间以使程序延迟开始，并在设定的时间内结束。

1. 触摸 🕒。
2. 左右滑动选择所需的程序结束时间。
提示：如果您已在机器上设置了时间（设置时间。→ 第 28 页），可以通过时间设置程序结束时间。如果您尚未设置时间，只能以半小时为单位，最多可预约至 24 小时。
3. 触摸 ▷⏸️。
现在，程序结束时间已设定，程序延迟开始。

提示：只要程序还未开始，您就可以添加或取出衣物。



您可以获取程序描述以及每个程序的能耗和水耗信息。

每个程序所选的选项和程序设置不同，所消耗的用电量和用水量也会有所不同。可通过更改选项和程序设置来减少用电量和用水量。

1. 触摸 ⓘ。
显示用电量、用水量以及程序描述。
2. 触摸 ← 返回上级视图。

☆ 收藏

可以通过收藏夹管理常用程序。

针对常用程序，您可以：

- 保存
- 使用
- 删除

保存

1. 选择所需的程序，必要时可以更改程序设置。
2. 在与程序关联的设置中触摸 ☆。
现在，您的常用程序已保存。

提示

- 每个程序只能保存一次，将保存您最新一次的程序设置。
- 您最多可以保存 7 个常用程序。

使用

1. 开机。
2. 触摸 ☆ 收藏。
3. 选择所需的常用程序。
4. 启动程序。

删除

1. 选择待删除的常用程序。
2. 在与程序关联的设置中触摸 ★。
3. 确认删除常用程序。
现在，您的常用程序已删除。

选项

选择一个程序后，您可以选择多个选项进一步定制衣物的洗涤程序。

针对选项，您可以：

- 调整
- 启用 / 取消

调整

1. 触摸选项。

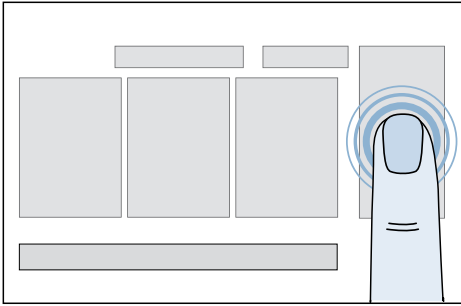

显示选项设置。

2. 触摸或滑动显示条，直到显示所需的值。

提示：更改将立即生效，无需确认。

启用 / 取消



1. 触摸选项。
2. 触摸选项，以将其启用或取消。

互联

启用远程启动，以便通过家居互联 APP 启动，暂停和取消程序。

轻轻触摸即可启用或取消。

提示

- 为了启用远程启动，机器必须已连接家庭网络。
- 为了启用远程启动，机门和料盒必须关闭。
- 如果已启用童锁，您无法启用远程启动。请先取消童锁。
- 出于安全原因，在以下情况无法启用远程启动：
 - 机门被打开时或者，
 - 断电时或者，
 - 程序被取消或者，
 - 在机器上触摸了 ▷||| 键或者，
 - 再次触摸 **互联** 
- 按了  电源按钮，进入待机状态。

清新

活氧浓度有两种等级。

活氧浓度

- 1 标准，适用于较小异味
- 2 加强，适用于烟味、火锅味和油烟味等较大异味

加速

优化洗涤过程设置，保证最佳洗涤效果的前提下，缩短洗涤时间。

触摸加速 ，启用或取消此选项。

提示：启用 **加速**  对于所选的洗涤程序的洗涤效果没有影响。

节能

优化洗涤过程设置，保证最佳洗涤效果的前提下，减少用电量。

触摸节能 ，启用或取消此选项。

提示：启用 **节能**  时洗涤温度会降低，从而洗涤时间会相应延长，但对于所选的洗涤程序的洗涤效果没有影响。

启动程序

触摸并按住 ▷||| 键约 1~2 秒钟，松开。

程序开始，机门上锁。

程序进行过程中，程序相关信息将显示在触摸显示屏上。

添加或取出衣物

在程序开始后，可以根据需要添加或取出衣物。

1. 触摸 ▷||| 键。
洗涤程序暂停。
2. 打开机门。
3. 添加或取出衣物。
4. 关闭机门。
5. 触摸 ▷||| 键。

提示

- 添加衣物时，请勿将机门打开太长时间。否则水会从滚筒内流出。
- 滚筒内水位较高时、温度较高时、活性氧在工作时（依据机型而定）或滚筒在旋转时，机门因安全原因不能打开，无法添加或取出衣物。请注意显示屏中的提示。

取消程序

1. 触摸**终止**。
2. 按  打开机门。

提示：出于安全原因，如果滚筒内水位较高或温度较高时，机门保持锁定状态。

3. 取出衣物。

如果温度过高：



1. 触摸**终止**。
2. 选择**单漂洗**程序使衣物冷却。
3. 触摸  键。

如果水位过高：

1. 触摸**终止**。
2. 选择**单脱水**或**单排水**程序排水。
3. 触摸  键。

程序结束

触摸屏上显示：**已结束**

1. 按  打开机门。
2. 取出衣物。
3. 按  进入待机状态。

提示：如果选择了  **免排水**，衣物在洗涤结束后浸泡在水中。为了结束程序，必须给衣物脱水或进行排水。只有这样才能取出衣物。

机器菜单

在机器菜单中，您可以启动 / 取消童锁和信号音，并操作所有机器设置。

1. 触摸  或触摸并向上滑动屏幕。

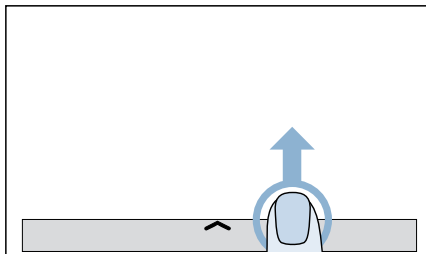

现在已经打开机器菜单。

2. 触摸所需的设置。

童锁

为避免意外更改机器已设置的功能，请启动童锁。

您可以进行以下操作：

- 启动童锁
- 取消童锁

启动童锁

触摸 .

在童锁已启动情况下，您不能再在触摸显示屏上进行任何更改。

取消童锁

1. 在触摸显示屏上触摸任何地方。
显示屏上将出现一条信息，告知童锁已启动。
2. 触摸并按住**取消童锁** 3 秒。
童锁已取消。

提示

- 若要在程序结束后取出衣物，请取消童锁。
- 无论机器处于何种状态，皆可启动童锁。
- 即便机器已经进入待机状态，童锁仍然保持被启动状态。

- 当程序正在运行，且童锁处于被启动状态时机器进入待机状态，则当机器重新开机时程序继续运行。

信号音

按键及程序结束后的信号音。

您可以进行以下操作：

- 关闭信号音
- 启用信号音

关闭信号音

触摸 

启用信号音

触摸 

设置

您可以进行以下操作：

- 调整设置
- 启用 / 取消设置

调整

1. 触摸 
2. 上下滑动屏幕，直到找到所需的设置。

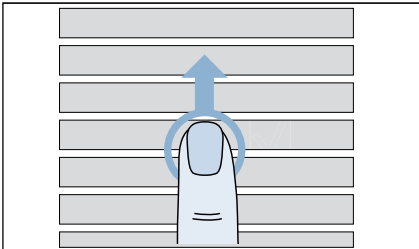

3. 触摸设置。

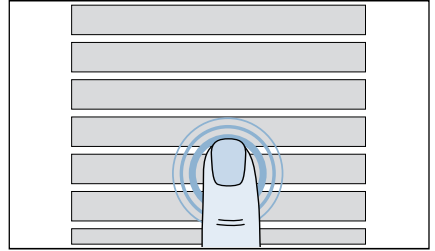

4. 触摸或沿着显示条滑动手指，直到调到所需的值。

提示：更改将立即生效，无需确认。

启用 / 取消

1. 触摸设置。
2. 触摸设置以将其启用或取消。

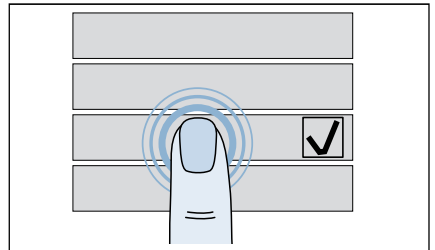

如果出现了勾，则表示该设置已启用。如果没有出现勾，则表示该设置已取消。

时间

您可以在机器上设置时间。

1. 触摸时间。
2. 触摸开。
3. 触摸时间显示屏的小时一侧，沿着显示条滑动手指，直到显示正确的小时。

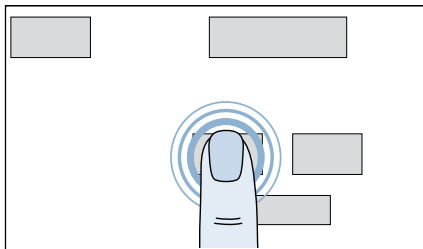

4. 触摸时间显示屏的分钟一侧，沿着显示条滑动手指，直到显示正确的分钟。

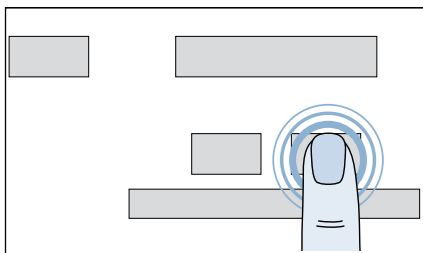

时间现已设置完毕。

提示：时间只有被设置过后才会显示在显示屏上。

声音

您可以设置按键音和程序结束音。

1. 触摸声音。
2. 触摸结束音或按键音。
3. 在显示条上滑动手指，直至显示所需的音量。

筒清洁提醒

您的机器有定期提醒您运行清洁程序的功能。

触摸筒清洁提醒，启用或取消提醒功能。

亮度

您可以设置显示屏的亮度。

触摸亮度并对其进行调整。

门圈灯

可以指定门圈灯的亮起时刻或设置门圈灯的亮度。

1. 触摸门圈灯。
2. 触摸门圈灯亮度调整亮度。
3. 触摸模式确定是否启用或取消门圈灯，或门圈灯是否仅在特定情况下关闭。

语言

您可以设置语言。

1. 触摸语言。
2. 上下滑动屏幕，直到找到您所需的语言。

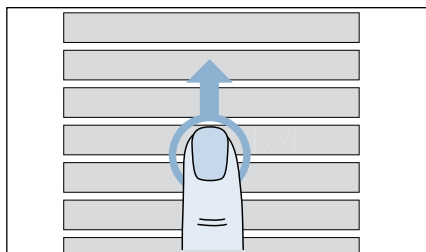

3. 触摸所需的语言。

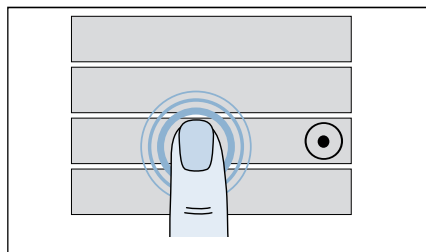

4. 触摸重启应用更改。

提示：进行语言更改操作后，新更改的语言等到重启机器后才会生效。

家居互联

有关家居互联的所有信息请参见家居互联章节。→ 第 29 页

软件更新

一旦有新版本的软件可用，触摸显示屏中会显示一条提示信息。

直接通过触摸显示屏上的提示或通过机器设置安装更新。

触摸软件更新。现在安装更新。安装过程可能持续几分钟。

提示

- 在更新期间请勿进入待机状态。
- 如果没有可用的软件更新，则触摸屏中会显示您的软件已是最新版本。

出厂设置

您可以复位机器的所有设置。

1. 触摸**出厂设置**。
2. 触摸**重置**。
3. 确认复位。

提示：此时将丢失所有您已收藏的常用程序。

Home Connect (家居互联)

该机器具备 Wi-Fi 功能，可通过智能手机或平板电脑远程控制。

通过 Home Connect 应用程序，您可使用智能手机或平板电脑对机器进行以下操作：

- 选择并启动程序。
- 调整程序设置。
- 查询程序状态。
- 更改机器设置。
- 将机器进入待机状态。

如果想要使用 Home Connect 应用程序的各项功能，首先需要在您的智能手机或平板电脑上安装 Home Connect 应用程序，然后自动或手动将您的机器注册并连接至您的家庭 Wi-Fi 网络（只需首次使用时这样做），最后通过 Home Connect 应用程序将您的移动设备连接至机器。

您可在我们的 Home Connect 网站 www.home-connect.com 找到关于该应用程序的信息。

Home Connect 功能是否可用取决于在您的国家 Home Connect 服务是否可用。Home Connect 服务并不是在每个国家都可用，详情请查看：www.home-connect.com。

提示

- 请遵守本说明手册中的安全预防措施，即便通过 Home Connect 应用程序远程操作机器时也务必严格遵守这些要求。您也必须遵守 Home Connect 应用程序中的说明。
- 当机器正在运行时，不可使用 Home Connect 应用程序执行更改操作。但是您可通过 Home Connect 应用程序查看直接在机器上进行的任何调整。

进入家居互联网络设置

在 Home Connect 菜单中，您可以创建并查看网络连接、复位网络设置、激活/停用 Wi-Fi 以及查找其他 Home Connect 功能。

1. 开机。
2. 触摸  或触摸并向上滑动屏幕。

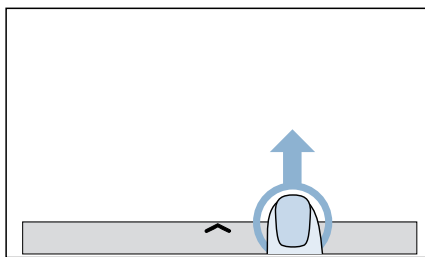

3. 触摸 .
4. 触摸家居互联。

您现在位于 Home Connect 菜单中。

提示：触摸 ，返回上级视图。

连接至家庭网络和 Home Connect 应用程序

您可以使用自动或手动连接方式将您的机器连接至您的家庭网络（只需首次使用时进行操作）。

提示

- 如果您的路由器有 WPS/QSS 功能，可以使用自动方式将机器连接至您的家庭网络。
- 如果您的路由器不具备 WPS/QSS 功能，您需要使用手动方式将机器连接至您的家庭网络。

然后您必须连接至 Home Connect 应用程序。

提示：默认情况下，机器 Wi-Fi 功能是停用状态，当您将机器连接至家庭网络时则自动激活。

自动连接至家庭网络

1. 触摸设置。
2. 触摸连接网络。
3. 触摸自动连接 (WPS/QSS)。

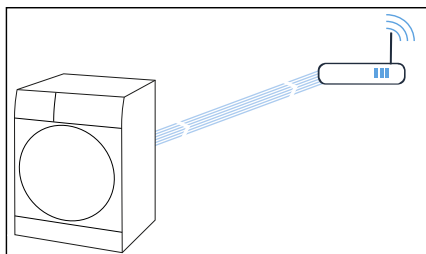

- 现在机器将尝试连接您的家庭网络。
4. 在随后的 2 分钟内启用您的家庭网络路由器上的 WPS/QSS 功能。

提示：如果无法建立连接，请检查您的机器是否在家庭网络范围内。再次尝试使用自动方式或手动方式连接您的机器。

手动连接至家庭网络

1. 触摸设置。
2. 触摸连接网络。
3. 触摸手动连接。

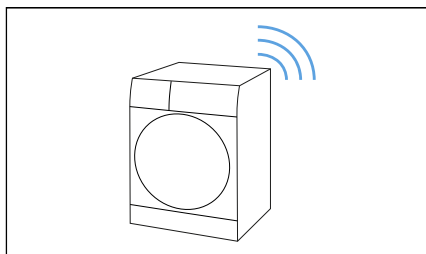

- 现在机器将建立自己的 Wi-Fi 网络，名称 (SSID) **HomeConnect**，可通过智能手机或平板电脑访问该网络。
4. 在您的智能手机或平板电脑上打开无线网络。

- 将您的智能手机或平板电脑连接至 **HomeConnect Wi-Fi 网络**，输入密码 (key) **“HomeConnect”**。

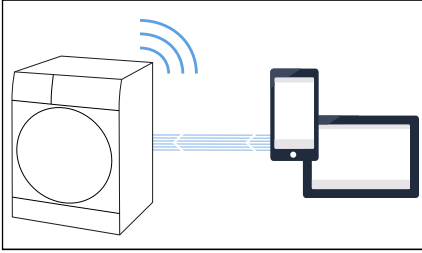

现在您的智能手机或平板电脑将尝试连接机器。连接过程可能需要 60 秒。

- 顺利连接后，在智能手机或平板电脑上打开 Home Connect 应用程序，自动进入与家庭网络连接设置页面。
- 在 Home Connect 应用程序中输入您的家庭网络的名称 (SSID) 和密码 (key)，然后选择**传输至家电**。

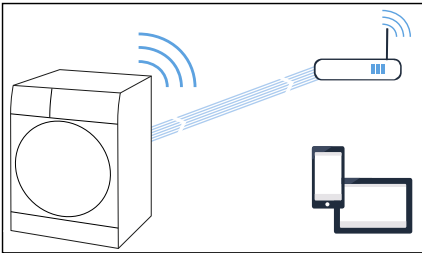

现在机器将路由器连接至您的家庭网络。如果机器成功连接至家庭网络，机器和智能手机或平板电脑之间的连接就自动取消。

提示： 如果无法建立连接，请检查您的机器是否在您的家庭网络范围内，然后再次尝试使用手动方式连接。

连接至 Home Connect 应用程序

如果您的机器已连接至您的家庭网络，现在可以将机器连接至 Home Connect 应用程序。

- 触摸**设置**。
- 触摸**连接应用程序**。
现在机器将连接至您的 Home Connect 应用程序。

- 在您的智能手机或平板电脑上打开 Home Connect 应用程序，出现**发现新的家电**提示框，选择**连接**进行与新机器的连接。

提示： 请确保您的智能手机或平板电脑和您的机器连接在同一个家庭网络环境下。

- 如果您的机器未自动显示，请在 Home Connect 应用程序中选择 **+ 添加家电**，然后在应用程序搜索到的家电列表中选择您想要连接的家电，点击按钮 **+**。
- Home Connect 应用程序会自动完成同步过程，以连接您的机器。

提示： 如果无法建立连接，请检查您的智能手机或平板电脑是否在您的家庭网络范围内以及是否连接至家庭网络。再次尝试连接 Home Connect 应用程序。

连接状态

查看与家庭网络、应用程序、智能电管家的连接状态 (根据机器特性)。

触摸**连接状态**。

激活或停用无线网络

您可随时永久激活或停用机器上的 **Wi-Fi**。

触摸 **Wi-Fi**。

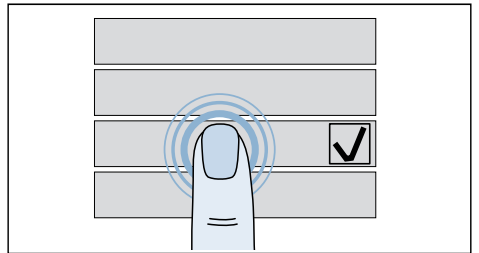

如果出现了勾，则表示该设置已经激活。如果没有出现对勾，则表示该设置已经停用。

提示

- 如果已连接至您的家庭网络，Wi-Fi 自动激活。

- 如果您已经激活 Wi-Fi，机器不能自动进入待机状态。

复位您的网络设置

您可以复位所有网络设置。

1. 触摸重置。
显示屏中显示：**您确定要重置网络连接吗？**
2. 触摸重置。
网络设置已复位。机器已删除所有网络连接。

提示：如需再次通过家居互联应用程序使用机器，必须将其重新与家庭网络和家居互联应用程序连接。

关于数据保护

当机器首次连接到 WLAN 网络（连接到互联网）时，机器会把以下类别的数据传输到 Home Connect 服务器（首次注册）：

- 唯一机器识别信息（包含机器代码和已经安装的 WiFi 通信组件的 MAC 地址）。
- WiFi 通信组件的安全证书（为了确保安全的信息连接）。
- 您家用机器的当前软件和硬件版本。
- 您家用机器的当前设置的状态。

仅当您首次使用这些 Home Connect 功能时，才会需要进行初始化注册，此注册会开启 Home Connect 功能以供使用。

提示：确保 Home Connect 功能仅可与 Home Connect 应用程序同时使用。可以通过 Home Connect 应用程序获得有关数据保护的信息。



衣物准备

保护衣物和机器

注意！

机器 / 衣物损坏！

异物（如硬币，回形针，缝纫针或者钉子等）也许会损坏衣物和机器零部件。

当准备衣物时，请务必遵照如下的提示：

- 关于洗涤剂、护理剂和清洁剂的用量，一定要遵照相应制造商的说明。
- 洗涤衣物不要超过最大洗涤容量。过量洗涤会影响洗涤效果。
- 不要使机器的外表面接触到各种清洁剂和用于预处理衣物的溶剂（例如去渍剂、预洗喷剂等）。必要时及时用湿抹布擦干。
- 清空衣袋中的物品。
- 检查并清除金属物品（例如回形针等）。
- 将内层外翻，如毛衣，长裤，T 恤和运动衫等。
- 确保文胸是否适宜机洗。
- 精细衣物（袜子，文胸等）应放入网袋中洗涤。
- 拉上衣物拉链，扣上钮扣。
- 用刷子刷去衣袋和衣服卷边中的沙粒。
- 窗帘钩要取下或者捆绑到网袋中。
- 新衣物要单独洗涤。





衣物分类

请根据衣物标签上的护理说明和制造商信息对衣物进行分类：

- 衣物 / 织物种类
- 颜色

提示：衣物可能会褪色。请将白色和有色衣物分开洗涤。新的有色衣物第一次洗涤时，请单独进行洗涤。

- 脏污程度
 - 可以一起洗涤脏污程度相同的衣物
 - **轻度脏**：不需要预处理，如果需要，可以选择**加速**。
 - **普通脏**
 - **很脏**：减少洗涤容量。如果需要，对污渍进行预处理或者浸泡。
 - **污渍**：请及时处理污渍。请先在污渍处涂上去渍剂，请勿揉搓。之后，请选择适当的程序洗涤衣物。有些顽固 / 已干掉的污渍有时需要多次洗涤才可除掉。
- 衣物标签说明

-  适于一般洗涤程序；
例如棉织物程序
-  需要轻柔的洗涤程序；
例如化纤程序
-  需要特别轻柔的洗涤程序；
例如丝绸程序
-  适于类似手洗的洗涤程序；
例如羊毛程序
-  衣物不适于机洗

程序表

可选的程序

程序 / 洗涤衣物种类	选项 / 提示
程序名称 对程序的简短说明，或者程序适用于哪些类型的衣物。	最大洗涤容量* 以公斤 (kg) 标示，最大洗涤容量取决于所选的机型和程序 可选的温度，以摄氏度 (°C)** 标示 可选的脱水转速** 可选的选项和程序设置** 是否可添加柔顺剂
棉织物 适合洗涤较脏耐磨的棉麻衣物。	10 kg/5*** kg 冷洗 - 90 °C 400 - 1400 转 ≡⌚ 加速, Ⓞ 节能, ☞ 加漂洗, ≡ 免熨烫, ☞ 浸泡, 🦠 智感除菌, ☞ 夜间, ☞ 高水位, ☞ 带预洗, ☞ 免排水, 🦠 智能除渍 可添加柔顺剂
混合 适合混合洗涤微脏的各类衣物，如棉、化纤或混纺等。	4 kg 冷洗 - 40 °C 400 - 1400 转 ≡⌚ 加速, Ⓞ 节能, ☞ 加漂洗, ≡ 免熨烫, ☞ 浸泡, 🦠 智感除菌, ☞ 夜间, ☞ 高水位, ☞ 带预洗, ☞ 免排水, 🦠 智能除渍 可添加柔顺剂
智感清新 有效去除衣物上的异味，可适用于不可水洗的衣物。可选择两种活氧浓度等级进行处理。 提示： 此程序不可添加洗涤剂。	1 kg - 关 🦠 清新 不可添加柔顺剂
* 最大洗涤容量依照标准 GB12021.4。 ** 取决于所选的机型和程序。 *** 选择了加速时，最大洗涤容量减少。	

程序 / 洗涤衣物种类	选项 / 提示
化纤 适合洗涤各类化纤织物或合成织物，如尼龙、涤纶、晴纶或混纺等。	4 kg 冷洗 - 60 °C 400 - 1200 转 ≡ 加速, ⊕ 节能, ☞ 加漂洗, ≡ 免熨烫, ☞ 浸泡, ☞ 智感除菌, ☞ 夜间, ☞ 高水位, ☞ 带预洗, ☞ 免排水, ☞ 智能除渍 可添加柔顺剂
丝绸 适合洗涤精细轻柔的衣物，如丝绸、缎面或混纺等。为更好的保护面料，采用较低的洗涤温度和脱水转速。建议使用丝毛专用洗涤剂。	2 kg 冷洗 - 40 °C 关 - 800 转 ≡ 加速, ⊕ 节能, ☞ 加漂洗, ≡ 免熨烫, ☞ 浸泡, ☞ 智感除菌, ☞ 夜间, ☞ 高水位, ☞ 带预洗, ☞ 免排水, ☞ 智能除渍 可添加柔顺剂
羊毛 适合温和洗涤羊毛衣物，比如羊绒衫、羊毛衫等。洗衣节奏将自动减缓以防止衣物缩水。可用来洗涤建议手洗的衣物。建议使用羊毛织物专用洗涤剂。	2 kg 冷洗 - 40 °C 关 - 800 转 ☞ 夜间, ☞ 免排水 可添加柔顺剂
牛仔 适合洗涤深色衣物，如牛仔裤。请把衣服翻过来里朝外洗涤。为提高漂洗性能并更好的保护面料，进水量会增加并脱水强度会相应减缓。建议使用液体洗涤剂。	3.5 kg 冷洗 - 40 °C 400 - 1200 转 ≡ 加速, ⊕ 节能, ☞ 加漂洗, ≡ 免熨烫, ☞ 浸泡, ☞ 智感除菌, ☞ 夜间, ☞ 高水位, ☞ 带预洗, ☞ 免排水, ☞ 智能除渍 可添加柔顺剂
* 最大洗涤容量依照标准 GB12021.4。 ** 取决于所选的机型和程序。 *** 选择了加速时，最大洗涤容量减少。	

程序 / 洗涤衣物种类	选项 / 提示
羽绒服 适合洗涤填充物是羽绒或人造纤维的毯子、被子、枕头或衣服。大件衣物请分开洗涤。建议使用羽绒专用的温和型洗涤剂。	2 kg 冷洗 - 60 °C 400 - 1200 转 ≡⌚ 加速, Ⓜ 节能, ⚡ 加漂洗, 🌀 智感除菌, ⬆ 高水位, ☐ 免排水 不可添加柔顺剂
衬衫 适合洗涤棉麻或混纺质地的衬衫, 将采用较低的脱水转速以减少褶皱。	2 kg 冷洗 - 60 °C 400 - 800 转 ≡⌚ 加速, Ⓜ 节能, ⚡ 加漂洗, 👕 免熨烫, ☑ 浸泡, 🌀 智感除菌, 🌙 夜间, ⬆ 高水位, ⬇ 带预洗, ☐ 免排水, 🧼 智能除渍 可添加柔顺剂
浴巾 适合洗涤毛巾织物, 比如毛巾, 浴袍等, 并达到除菌效果。特定的转速可以达到更好的洗涤效果和柔软的触感。	3.5 kg 冷洗 - 90 °C 400 - 1400 转 ≡⌚ 加速, Ⓜ 节能, ⚡ 加漂洗, 👕 免熨烫, ☑ 浸泡, 🌀 智感除菌, 🌙 夜间, ⬆ 高水位, ⬇ 带预洗, ☐ 免排水, 🧼 智能除渍 可添加柔顺剂
防过敏 适合洗涤对除菌有较高要求的各类衣物, 如棉、化纤或混纺等。	6.5 kg 冷洗 - 60 °C 400 - 1400 转 ≡⌚ 加速, Ⓜ 节能, ⚡ 加漂洗, 👕 免熨烫, ☑ 浸泡, 🌀 智感除菌, 🌙 夜间, ⬆ 高水位, ⬇ 带预洗, ☐ 免排水, 🧼 智能除渍 可添加柔顺剂
* 最大洗涤容量依照标准 GB12021.4。 ** 取决于所选的机型和程序。 *** 选择了加速时, 最大洗涤容量减少。	

程序 / 洗涤衣物种类	选项 / 提示
窗帘 适合洗涤各种轻重的窗帘。为防止褶皱，将采用较低的脱水转速。建议使用液体洗涤剂。洗涤前请将窗帘上不可洗的附件拆除。	3.5 kg 冷洗 - 40 °C 关 - 800 转 加速, 节能, 加漂洗, 浸泡, 智感除菌, 夜间, 高水位, 带预洗, 免排水, 智能除渍 可添加柔顺剂
运动装 适合温和洗涤超细纤维、抓绒或化纤质地的运动休闲服，将采用较低的脱水转速以减少褶皱。	2 kg 冷洗 - 40 °C 400 - 800 转 加速, 节能, 加漂洗, 免熨烫, 浸泡, 智感除菌, 夜间, 高水位, 带预洗, 免排水, 智能除渍 不可添加柔顺剂
随心控时 适合混合洗涤微脏的各类衣物，如棉、化纤或混纺等。可按个人需求调节程序时间。 程序时间可以从最短 20 分钟，每 10 分钟为单位，调至最长 60 分钟。 提示： 选择 加漂洗 时，洗涤时间会相应延长。	2 kg 冷洗 - 40 °C 400 - 1200 转 加漂洗, 免熨烫, 夜间, 高水位 可添加柔顺剂
快洗 15' 适合洗涤轻微脏度的衣物 (棉、化纤和混纺等)。	2 kg 冷洗 - 40 °C 400 - 1200 转 加漂洗, 夜间, 免排水 可添加柔顺剂
智能柔洗 适合混合洗涤轻柔的棉麻、化纤等织物。程序会根据衣物的种类和脏度自动调节洗涤时间和用水量。 此程序的默认温度为 30 °C。	3.5 kg 自动 自动 夜间, 免排水, 智能除渍 可添加柔顺剂
* 最大洗涤容量依照标准 GB12021.4。 ** 取决于所选的机型和程序。 *** 选择了加速时，最大洗涤容量减少。	

程序 / 洗涤衣物种类	选项 / 提示
单漂洗 单独的漂洗程序，并带有脱水过程。	- - 关 - 1400 转 ☞ 加漂洗, ☞ 免熨烫, ☞ 夜间, ☞ 高水位, ☞ 免排水 可添加柔顺剂
单脱水 单独的脱水程序。	- - 关 - 1400 转 ☞ 免熨烫, ☞ 夜间 不可添加柔顺剂
单排水 单独的排水程序，排出筒内剩余的水。	- - - - 不可添加柔顺剂
智感洁筒 洗衣机滚筒的自清洁程序，利用活性氧对滚筒进行彻底的除菌清洁。请勿放入衣物。 提示： 请慎用洁筒专用洗涤剂，严格参照制造商使用说明。	- 冷洗, 40 °C, 80 °C, 90 °C 1200 转 ☞ 夜间 不可添加柔顺剂
* 最大洗涤容量依照标准 GB12021.4。 ** 取决于所选的机型和程序。 *** 选择了加速时，最大洗涤容量减少。	

传感器

平衡调节系统

自动不平衡检测系统可检测衣物分布不均匀，并尝试以重复脱水的方式来平衡衣物的分布。

因安全原因，衣物分布严重不均匀时，机器的脱水转速将会降低或者终止脱水过程。

提示： 请将大、小件衣物混合平均放入滚筒内。

水质检测

水质检测功能在洗涤和漂洗的过程中检测洗涤用水和漂洗用水的浑浊度（浑浊的原因是水中的脏物和洗涤剂残留），并根据水的浑浊程度来自动确定漂洗程序的时间和次数。

清洁和维护



警告

触电有生命危险！
接触带电部件有危及生命的危险。
按下  电源按钮，拔下电源插头。

注意！

火灾和爆炸危险！

如果使用含溶剂的清洁剂，例如汽油，则会损坏机器的部件，并且会产生有毒蒸汽。

不要使用含溶剂的清洁剂。

注意！

机器有被损坏的可能！

如果使用含溶剂的清洁剂，例如汽油，则会损坏机器的表面。

不要使用含溶剂的清洁剂。

箱体 / 控制面板

- 请立即清除清洁后残留的洗涤剂。
- 用湿的软毛巾进行擦拭。
- 请勿使用带研磨剂的洗涤剂。
- 请勿用水喷淋冲洗机器。

滚筒

使用无氯的清洁剂，切勿使用钢丝球。

如果机器内筒有味道，可以在不添加衣物的情况下选择**智感洁筒 90 °C**程序清洁内筒。请慎用洁筒专用洗涤剂，请严格参照制造商使用说明。

除垢

在洗涤剂用量正确时，不需要进行除垢工作。如果需要除垢的必要，则要根据除垢剂制造商的使用说明进行除垢。

清洁料盒

如果料盒中有残留的洗涤剂或者柔顺剂：

1. 向外拉出料盒抽屉，按图示位置按下虹吸盖板，同时将抽屉往外拉，直至整个抽屉被拉出。

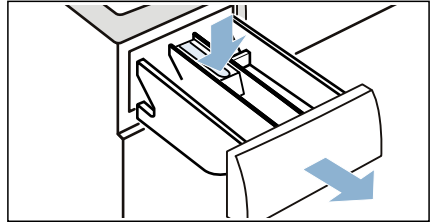

2. 取出虹吸盖板，向上翻起即可。

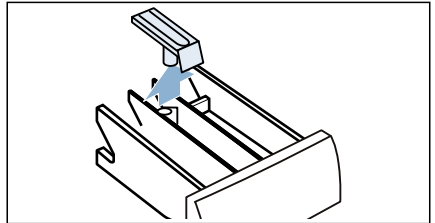

3. 用自来水冲洗或者刷子刷洗料盒以及虹吸管，擦干。

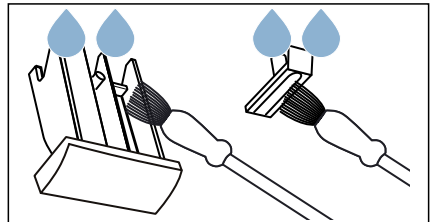

4. 将虹吸盖板复位。(将圆柱体压入导柱。)

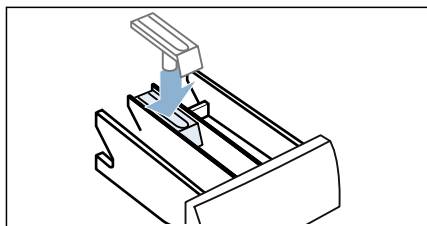

2. 用自来水冲洗或者刷子刷洗洗涤剂专用盒本体和虹吸翻盖。

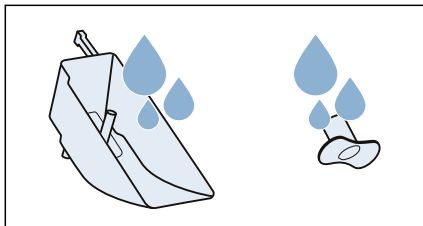

5. 将抽屉插入原位。

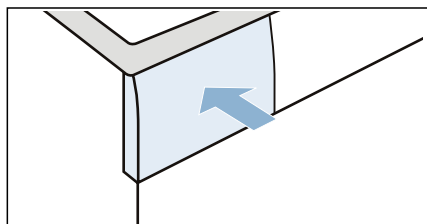

3. 将虹吸翻盖插回专用盒本体上(注意对齐安装标志),用力向下压,听见“咔嚓”声即可。

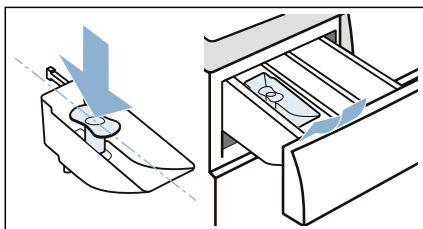

提示：为了让料盒抽屉内残留的水分迅速蒸发掉，可以将抽屉保持拉开的状态。

提示：请定期清洁液体洗涤剂专用盒，以避免残留和堵塞。

清洁液体洗涤剂专用盒 A*

如果专用盒中有残留的液体洗涤剂：

1. 用手抓住专用盒前端，将其翘起取出，并将虹吸翻盖向上拔出。

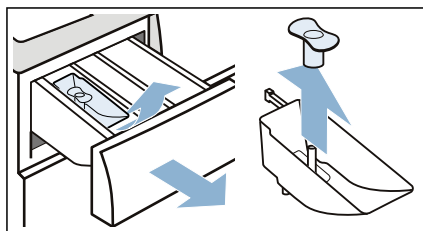

清洁排水泵

提示：关上水龙头，以防止水继续进入到机器中而通过排水泵排放。

警告

有发生烫伤的危险！

如果接触到热烫的洗涤水，有发生烫伤的危险。
首先要让洗涤水冷却。

* 依据机型而定

1. 关机。切断电源。
2. 打开底部挡板。

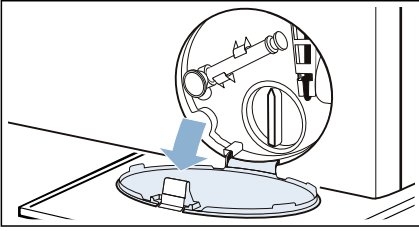

3. 将排水软管从其支架上取下。拉出塞子，让洗涤水流入到合适的收集容器。重新装上塞子，将排水软管重新装回到支架中。

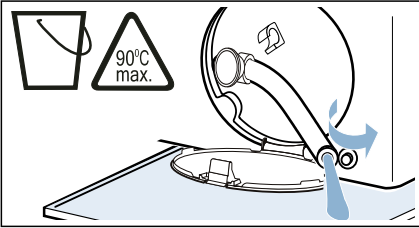

4. 谨慎地旋开排水泵盖，残余水有流出的可能。谨慎地旋开排水泵盖，清洁泵的内部、泵盖的螺纹和泵壳。（排水泵的叶轮必须可以轻易地转动。）

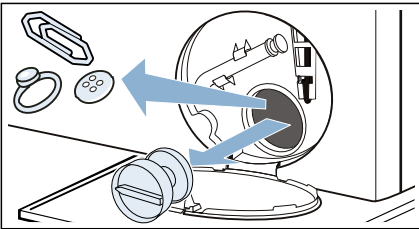

5. 重新装上排水泵盖并旋紧。把手必须处于垂直位置。

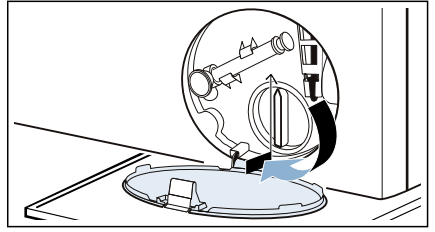

6. 关上底部挡板。

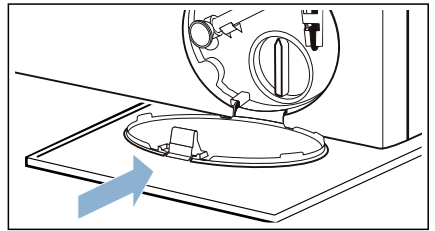

提示：为了防止在下次洗涤时，洗涤剂没有有效利用而直接流走：将 1 升水注入到料盒 II 中，选择单漂洗，单脱水或者单排水程序。

清洁下水弯管处的排水管

1. 按下 O 电源按钮，拔下电源插头。
2. 拆除软管卡圈。残留水有流出的可能！
3. 清洁排水管和下水弯管。

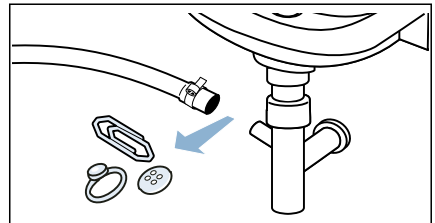

4. 重新插接排水管，用软管卡圈固定排水管的连接处。

清洁进水口滤网

首先对进水管减压：

1. 关上水龙头。
2. 选择任一程序（除单漂洗，单脱水和单排水程序）。
3. 选择▷|■键。让程序运行大约 40 秒钟。
4. 按下⏻电源按钮。
5. 拔下电源插头。

清洁滤网：

1. 拆下机器背面的进水管。

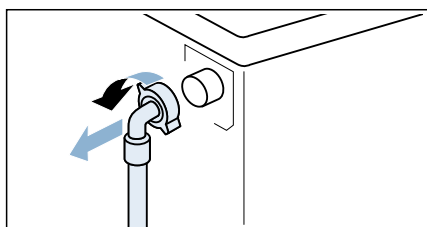

2. 用钳子拆下滤网。

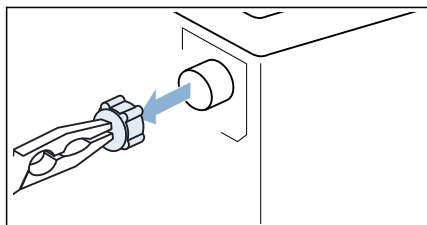

3. 请用小刷子清洁滤网。

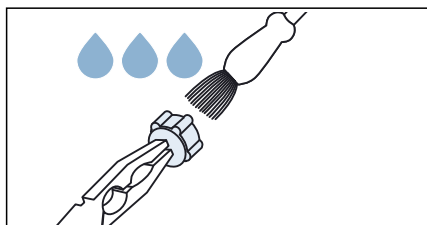

4. 插接进水管并检查其密封性。

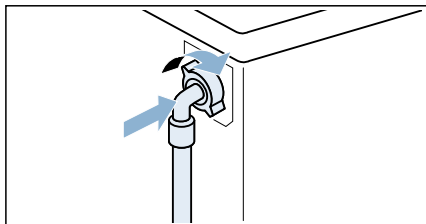

? 异常现象及处理方法

紧急解锁

例如，断电。

在恢复供电时，程序继续运行。

如果在停电后需要取出衣物，可用下述方法打开机门：

⚠ 警告

有发生烫伤的危险！

洗涤水和衣物有可能很烫。接触时有发生烫伤的危险。

必要时可以先等其冷却。

⚠ 警告

受伤的 danger！

手伸入到转动的滚筒中会有导致手部受伤的危险。

不要将手伸到转动的滚筒中。

要先等待滚筒停止转动。

⚠ 警告

呼吸道刺激！

活氧可以刺激粘膜，造成眼睛流泪。

如果机器在运行使用活氧的程序时，请勿使用紧急解锁装置打开机门。

等待滚筒内没有活氧时再打开机门。

注意！

有发生漏水的可能！

机器漏水有导致家庭财产受损失的可能。

如果在机门的玻璃可以看到有水，则不要打开机门。

1. 按下  电源按钮，拔下电源插头。
2. 打开底部挡板。

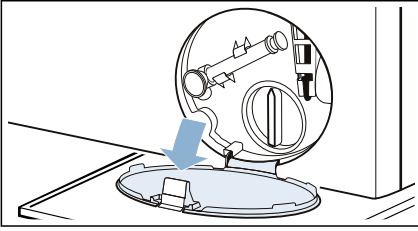

3. 排水软管上有一个橡胶吸盘，将其取下。

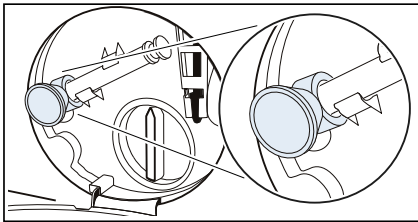

4. 排放洗涤水。→ 第 40 页
5. 用工具将紧急解锁装置向下拉，然后放开。然后用橡胶吸盘吸附门窗玻璃打开机门。

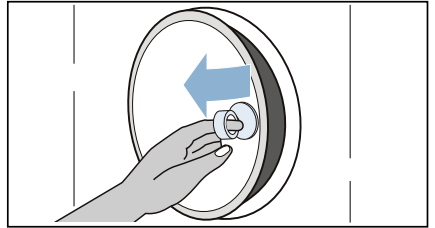
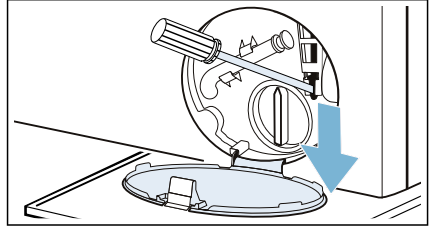

异常现象及处理方法

故障	原因 / 解决办法
漏水	<ul style="list-style-type: none"> ■ 正确连接 / 或更换排水管。 ■ 拧紧进水管。
机器不进水 洗涤剂不能流入滚筒内	<ul style="list-style-type: none"> ■ 程序是否开始？ ■ 水龙头是否打开？ ■ 进水口的滤网是否堵塞？ → "清洁进水口滤网" 第 42 页 ■ 进水管是否被扭曲或堵塞？将其恢复原位。
加错洗涤剂和柔顺剂	料盒： <ol style="list-style-type: none"> 1. 清洁料盒。 2. 重新加入洗涤剂和柔顺剂。
料盒中的洗涤剂和柔顺剂已凝固	清洁料盒，重新加入洗涤剂和柔顺剂。

故障	原因 / 解决办法
机门无法打开	<ul style="list-style-type: none"> 安全保护功能在工作，程序是否已正常结束？ 是否只能通过紧急解锁装置打开机门？ → "紧急解锁" 第 42 页 童锁是否被启动？请长按“取消童锁”键 3 秒后继续操作。 筒内温度过高。请等待开门指示灯亮起后重新尝试。 水位过高。请运行“单排水”程序后重新尝试。 筒内转速过高。请等待开门指示灯亮起后重新尝试。 开门部件过热。请等待开门指示灯亮起后重新尝试。 机门被堵住。请检查机门前是否有障碍物。 程序正在运行。请暂停程序后重新尝试。 活氧浓度过高。请等待开门指示灯亮起后重新尝试。
程序不能启动	<ul style="list-style-type: none"> 是否选择了 ▷ 键或者选择了 ⏸ 预约结束时间？ 机门是否关好？ 童锁是否被启动？请长按“取消童锁”键 3 秒后继续操作。
机器不能排水	<ul style="list-style-type: none"> 排水泵是否堵塞？ → "清洁排水泵" 第 40 页 下水弯管处的排水管是否堵塞？ → "清洁下水弯管处的排水管" 第 41 页
滚筒里见不到水	这不是故障，滚筒内水位在观察窗以下。
脱水效果不理想 衣物潮湿	<ul style="list-style-type: none"> 这不是故障，机器的平衡调节系统检测到衣物分布不均衡从而终止了脱水过程。 重新分布滚筒中的大小件衣物。 是否选择了 ☁ 免熨烫程序设置？ 是否选择了 🌙 夜间程序设置或者夜间洗程序？（依据机型而定） 是否选择的脱水转速太低？
脱水程序启动数次	这不是故障，机器的平衡调节系统通过重复脱水来调节平衡。
所选程序的运行时间 比通常情况要长	<ul style="list-style-type: none"> 这不是故障，机器的平衡调节系统通过较长时间来合理分布筒内衣物以达到平衡。 这不是故障，泡沫过多，通过增加漂洗次数来减少过多的泡沫。
所选程序的运行时间 有所变化	这不是故障，所选程序的运行时间会受到您当前使用水压 / 水质硬度 / 进水温度 / 电压波动等因素的影响。
机器滚筒内有气味、 色斑、污垢	<p>在不放入衣物的情况下直接运行智感洁筒 90 °C 程序。</p> <p>请慎用洁筒专用洗涤剂，严格参照制造商使用说明。</p> <p>提示：为了防止产生过多泡沫，洗涤剂只使用推荐量的一半。不要使用任何标准或者温和的清洁剂。</p>
无法连接至家庭网络。	<ul style="list-style-type: none"> Wi-Fi 已关闭。若要连接至您的家庭网络，请开启 Wi-Fi。 📶 必须出现在显示屏上。 Wi-Fi 已开启，但是没有连接至家庭网络。检查您的家庭网络是否可用或尝试再次连接至家庭网络。

故障	原因 / 解决办法
Home Connect (家居互联) 不工作	<ul style="list-style-type: none"> 您可以登陆 www.home-connect.com 网址查询家居互联相关问题的解决方法。 Home Connect (家居互联) 功能是否可用取决于在您的国家 Home Connect (家居互联) 服务 (例如: 应用程序的提供) 是否可用。Home Connect (家居互联) 服务并不是在每个国家都可用, 详情请查看: www.home-connect.com。
机器在洗涤和脱水时有震动、移位或噪音很大	<ul style="list-style-type: none"> 机器是否平稳? → "调节水平" 第 15 页 机器的底脚是否调平? 调平水平。 运输安全装置是否被拆除? → "拆除运输安全装置" 第 12 页
机器工作时显示屏无显示 / 触摸键灯不亮	<ul style="list-style-type: none"> 是否断电了? 保险丝是否熔断? 检查电源 / 更换保险丝。 如果保险丝再一次熔断, 请拨打客户服务中心的电话。
选择了  智感除菌程序设置后有噪音。	这不是故障, 机器进水后风扇和泵进行工作, 产生烟雾时会产生噪音。
运行智感清新程序后干的衣物上有水渍。	<ul style="list-style-type: none"> 放入衣物前是否将滚筒内的残留水擦拭干净。 调平机器。清新功能只有在机器被正确的调平后才能正常工作。
运行智感清新程序后衣物有异味残留。	进行清新功能后衣物上会残留特殊的气味。可以将衣物抖开晾晒。
运行智感清新程序后祛除气味效果不理想。	<ul style="list-style-type: none"> 如果滚筒内比较脏, 清新功能效果会不理想。首次使用前, 请运行智感洁筒程序, 并且之后定期的进行筒清洁。 是否放入过多的衣物? 不要超过最大洗涤容量。 打开机门和料盒, 让残留水蒸发。
洗涤剂残留在衣物上	<ul style="list-style-type: none"> 洗涤剂中不溶于水的非磷酸盐成分会附着在衣物上, 形成轻微的斑点。 选择单漂洗程序再漂洗一次或等衣物晾干后用刷子刷去斑点。
其他故障	您可以根据显示屏上提示的解决方法来解决故障。或者关机, 拔下电源插头。关上水龙头, 联系我们的客户服务中心。

售后服务

当您的机器出现异常时，如果您不能自己解决，(参见 → "异常现象及处理方法" 第 42 页)，请联系客户服务中心。

在上门前，技术员需要得到一些相应的机器信息，以便给您提供更便捷的服务。

请提供：详细的地址和电话号码，故障描述，购机日期，机器代码 (E-Nr.) 和制造编号 (FD)。

E-Nr. _____ FD _____

E-Nr. 机器代码
FD 制造编号

以上信息可在如下地方找到 (依据机型而定)：

- 机门门圈内侧
- 机器背面的铭牌上

请您信赖生产厂家的专业知识。请与我们联系。这样您可以确保对您机器的修理工作是受过训练的维护技术员实施，而且采用的是原厂备件。

能效参数

型号	WM14U9680W
能效等级 *	1
耗电量 (千瓦时 / 工作周期)	0.740
用水量 (升 / 工作周期)	74
洗净比	1.03
噪音值 **	
脱水噪音	69
洗涤噪音	43
* 能效等级参数是在棉织物 60 °C 程序下, 选择节能, 按照国家标准 GB12021.4 得出的结果。	
** 噪音测试按照国家标准 GB19606 进行。	

技术规格

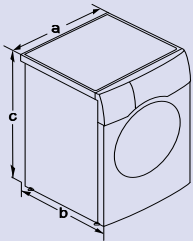

尺寸	a= 598 mm b= 622 mm c= 848 mm
重量	83 kg
电气参数	额定电压 220V~, 50 Hz 额定电流 10 A 额定功率 2100 W
水压范围	0.1-1 MPa (1-10 bar)
使用环境条件 (依据标准 GB/T 4288)	周围空气环境温度: 0 °C - 40 °C, 无冻结 空气的相对湿度: 95% 以下 (温度为 25 °C时), 无冷凝水

预约维修服务及产品信息咨询

家居互联 400 828 9898

全国统一客户服务热线 400 889 9999

经销商: 博西家用电器(中国)有限公司

地址: 江苏省南京市中山路 129 号中南国际大厦 20、21 楼

制造商: 博西华电器(江苏)有限公司

地址: 江苏省南京经济技术开发区尧新大道 208 号

邮编: 210046

BSH Hausgeräte GmbH

Carl-Wery-Straße 34

81739 München

GERMANY

siemens-home.bsh-group.com

由博西华电器(江苏)有限公司根据西门子股份公司的商标许可制造



9001187474 (9705)