



SIEMENS



Nõudepesumasin

SN.../SX...

siemens-home.bsh-group.com/welcome

et Kasutusjuhend

Register
your
product
online

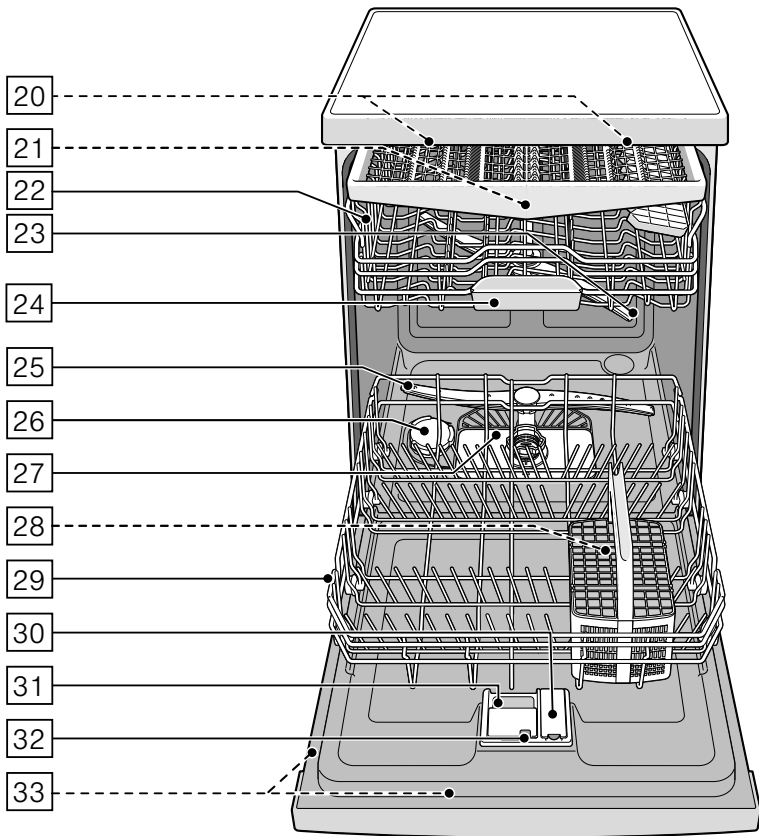
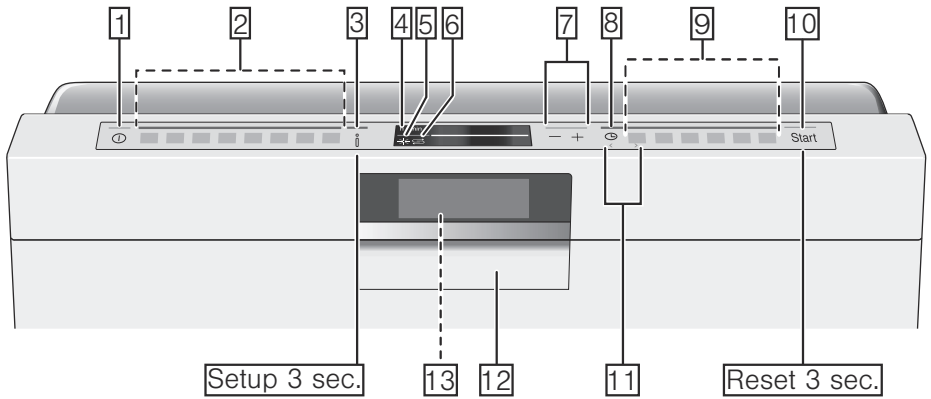

Sisukord

 Ostarkohane kasutamine	5	 Nõu	18
 Ohutusnõuded	5	Ei sobi	18
Enne seadme kasutuselevõtmist	5	Klaasi ja nõude kahjustused	19
Tarnimisel	6	Mahutamine	19
Installeerimisel	6	Ülemine nõudekorv	19
Igapäevases kasutuses	7	Alumine nõudekorv	20
Kahjustuste esinemisel	8	Söögiriistade korv	20
Utiliseerimine	8	Söögiriistade sahtel	20
Ukse lukk	9	Etäžeer	21
 Keskkonnakaitse	11	Hoidikud	22
Pakend	11	Väikeste nõude hoidik	22
Vanad seadmed	11	Noahoidik	22
 Seadmega tutvumine	11	Küpsetusplaadi pihustipea	23
Juhtpaneel	11	Tühjendamine	23
Seadme siseruum	12	Korvi kõrguse reguleerimine	23
Info-nupp	12	 Puhastusvahend	25
Kella seadistamine	12	Puhastusvahendi lisamine	26
Esmakordne kasutuselevõtt	13	Kombineeritud puhastusvahendid	27
Seadistused	14	 Programmiülevaade	28
 Pehmendusseade / Spetsiaalsool	15	Programmi valik	29
Vee kareduse tabel	15	Teave katseinstituutidele	29
Pehmendusseadme seadistamine	16	 Lisafunktsioonid	30
Spetsiaalsoola kasutamine	16	Aja säästmine (VarioSpeedPlus)	30
Soola sisaldav puhastusvahend	16	Pooltäis masin	30
Pehmenduse väljalülitamine	17	HügieenPlus (HygienePlus)	30
 Loputusvahend	17	Intensiivsoon	30
Loputusvahendi koguse seadistamine	18	Ekstrakuivatuse	30
Loputusvahendi taseme indikaatori väljalülitamine	18	Energy Save	30

	Seadme kasutamine	31		Mida teha rikke korral?	38
	Programmiandmed	31		Häireteade	38
	Seadistuste muutmine	31		Äravoolupump	39
	Veeandur	31		Tõrgete tabel	40
	Ajanäit	31		Klienditeenindus	49
	Sensori seadistamine	32		Paigaldamine ja vooluvõrku	
	Ekstra kuivatus	32		ühendamine	49
	Säästuprognoos	32		Tarne komplekt	50
	Auto Power Off	32		Ohutusnõuded	50
	EmotionLight	33		Tarnimine	50
	Esipaneel	33		Tehnilised andmed	50
	TimeLight	33		Paigaldamine	51
	Infolight	33		Äravooluühendus	51
	Stardiprogrammi muutmine	33		Joogivee ühendus	51
	Helisignaali tugevus	33		Sooja vee ühendus	52
	Nuppude helisignaali tugevus	34		Ühendamine vooluvõrguga	53
	Lapselukk	34		Demontaaž	53
	Tervitus	34		Transportimine	54
	Vaikimisi seadistus	34		Külmakindlus	
	Seadme sisselülitamine	34		(Seadme tühjendamine)	54
	Aja eelvalimine	35			
	Programmi lõpp	35			
	Seadme väljalülitamine	35			
	Programmi katkestamine	35			
	Programmi katkestamine	36			
	Programmivahetus	36			
	Puhastamine ja hooldamine	36			
	Masina üldseisund	36			
	Spetsiaalool ja loputusvahend	37			
	Sõelad	37			
	Pihustitorud	38			



Otstarbekohane kasutamine

- Seade on ette nähtud koduseks kasutamiseks eramajapidamises ja koduses keskkonnas.
- Kasutage nõudepesumasinat ainult majapidamises ja ainult selleks ettenähtud otstarbel: toidunõude pesemiseks.
- See nõudepesumasin on ette nähtud kasutamiseks maksimaalselt kuni 4000 m kõrgusel üle merepinna.



Ohutusnõuded

Üle 8-aastased lapsed ja isikud, kelle füüsilised või vaimsed võimed on piiratud või kellel puuduvad seadme kasutamiseks vajalikud teadmised ja kogemused, tohivad seadet kasutada ainult juhul, kui nende üle teostab järelevalvet nende turvalisuse eest vastutav isik või kui neile on selgitatud seadme ohutut käsitlemist ja kui nad on mõistnud seadmest tulenevaid ohte.

Lapsed ei tohi seadmega mängida. Lapsed tohivad seadet puhastada ja hooldada vaid juhul, kui nad on vanemad kui 8-aastased ja nende üle teostatakse järelevalvet.

Alla 8-aastased lapsed hoidke seadmest ja ühendusjuhtmest eemal.

Enne seadme kasutuselevõtmist

Lugege kasutus- ja paigaldusjuhend hoolikalt läbi! Siit leiate olulist informatsiooni seadme ülespaneku, kasutamise ja hooldamise kohta.

Hoidke kõik dokumendid alles hilisemaks kasutamiseks või järgmistele omanikele.

Kasutusjuhendi võite tasuta meie internetilehelt alla laadida. Vastava internetiaadressi leiate selle kasutusjuhendi tagaküljelt.

Tarnimisel

1. Kontrollige pakendit ja nõudepesumasinat kohe transportkahjustuste osas. Ärge võtke kahjustatud seadet kasutusse, vaid konsulteerige oma müügiesindusega.
2. Palun kõrvaldage pakkematerjal nõuetekohaselt.
3. Ärge andke pakendit ja selle osi mängivate laste kätte. Kartongid ja kiled võivad põhjustada lämbumisohu.

Installeerimisel

- Pidage meeles, et pärast nõudepesumasina paigaldamist, ei pääse enam vabalt ligi masina tagaküljele (kaitse kuuma pinna eest).
- Pärast installatsiooni- ja paigaldamisjuhendit võtke ette ülesseadmine ja ühendamine.
- Installeerimisel peab nõudepesumasin olema vooluvõrku ühendamata.
- Maja elektrilise installatsiooni maandussüsteem peab olema eeskirjadekohaselt installeeritud.
- Elektrilised ühendamistingimused peavad sobima kokku nõudepesumasina andmeplaadil [33] toodud andmetega.
- Kui kahjustatakse käesoleva seadme võrguühendusjuhet, tuleb see spetsiaalse ühendusjuhtme vastu välja vahetada. Ohtude vältimiseks tohib tellida ainult klienditeenindusest.
- Kui nõudepesumasinat tahetakse paigaldada kõrgesse kappi, peab see olema nõuetele vastavalt kinnitatud.
- Kui nõudepesumasin paigaldatakse mõne kodumasina alla või peale, tuleb kindlasti järgida nõudeid koos nõudepesumasinaga paigaldamise kohta mõlema seadme paigaldamisjuhendis.
- Pidage kinni ka nõudepesumasina paigaldamisjuhenditest, et oleks tagatud kõigi seadmete turvaline toimimine.

- Kui sellekohast teavet ei ole antud või paigaldamisjuhendis puuduvad vastavad juhised, tuleb teil pöörduda nende seadmete tootjate poole tagamaks, et nõudepesumasinat võib paigaldada selle seadme alla või peale.
- Juhul kui te ei peaks tootja käest sellekohast teavet saama, ei tohi te nõudepesumasinat selle seadme alla või peale paigaldada.
- Kui paigaldate nõudepesumasina kohale mikrolaineahju, võib see seadet kahjustada.
- Pange alla paigaldatavad või integreeritavad seadmed ainult monoliitsete tööpindade alla, ning krüvige kõrvale jäävate kappidega kokku, et seade paremini paigal püsiks.
- Ärge paigaldage seadet soojusallikate (radiaatorid, soojussalvestid, ahjud või muud soojust tootvad seadmed) lähedusse ega keeduplaatide alla.
- Arvestage, et soojusallikate (nt kütteseadmete / soojaveeseadmete) või seadme kuumade osade juures võib nõudepesumasina võrgujuhtme isolatsioon üles sulada. Ärge mitte kunagi pange nõudepesumasina võrgujuhet soojusallikate või seadme kuumade osade vastu.
- Seadme paigaldamise järel peab pistikule olema vaba juurdepääs.
→ "Ühendamine vooluvõrguga" lk 53
- Mõningatel mudelitel: Veeühenduse plastkorpuses on elektriline ventiil. Sisselaskevoolikus on elektrilised ühendusjuhtmed. Ärge lõigake sisselaskevoolikut läbi. Ärge pange plastkorpust vee sisse.

Igapäevases kasutuses

Järgige puhastus- ja loputusvahendi pakendil olevaid ohutus- ja kasutusjuhiseid.

Kahjustuste esinemisel

- Parandusi ja muid töid tohivad teha ainult spetsialistid. Selleks ühendada seade vooluvõrgust lahti. Tõmmata pistik seinast välja või lülitada kaitse välja. Keerata veekraan kinni.
- Kahjustuste korral, eelkõige juhtpaneelil (mõrad, augud, katkised nupud) või ukse funktsioonis, ei tohi seadet enam kasutada. Tõmmata pistik seinast välja või lülitada kaitse välja. Keerata veekraan kinni, võtta ühendust klienditeenindusega.

Utiliseerimine

1. Muutke vanad seadmed kohe kasutuskõlbmatuks, et vältida hilisemaid õnnetusi nendega.
2. Toimetage seade nõuetele vastavasse jäätmekõrvalduskohta.

Hoiatus

Vigastuste oht!

- Nõudepesumasinat tuleks täitmiseks ja tühjendamiseks avada ainult lühiajaliselt, et vältida vigastusi, nt komistamise tõttu.
- Noad ja teised teravaotsalised esemed tuleb söögiriistade korvi* [28] asetada püsti, terad allapoole või panna noahoidikusse* või söögiriistade sahtlisse* [21] pikali.
- Ärge istuge ega astuge avatud ukse peale.
- Eraldiseisvate seadmete puhul jälgige, et korvid ei oleks liiga täis. Seade võib ümber minna.
- Kui seade ei seisa niisil, nii et seadme üks külg jääb vabaks, tuleb ohutuse tagamiseks uks liigendi kohalt kinni katta (vigastusoht). Katteid saate lisatarvikutena klienditeenindusest või kauplusest.

* sõltuvalt teie nõudepesumasina varustuse variandist

Hoiatus **Plahvatusoht!**

Ärge pange nõudepesumasinasse lahusteid. Plahvatusoht.

Hoiatus **Kõrvetamise oht!**

Programmi töötamise ajal avage ust vaid ettevaatlikult. Ettevaatust, seadmest võib puitsida kuuma vett.

Hoiatus **Lapse ohud!**

- Kasutage lapselukku, kui see on olemas.
- Ärge lubage lastel seadmega mängida või seda kasutada.
- Hoidke lapsed puhastusvahendist ja loputusvahendist eemal. Need võivad põhjustada suu- ja neelupiirkonna ning silmade söövitust või lapsed võivad lämbuda.
- Hoidke lapsed avatud nõudepesumasinas eemal. Nõudepesumasinas võib olla väikesi osakesi, mida lapsed võivad alla neelata. Nõudepesumasinas olev vesi ei ole joomiskõlblik, see võib sisaldada pesuvahendi jääke.

- Jälgige, et lapsed ei paneks kätt tablettisatllisse [24]. Väikesed sõrmed võivad pragudesse kinni jääda.
- Kõrgemale paigaldatud seadmete puhul jälgige ukse avamisel ja sulgemisel, et lapsed ei jääks seadme ukse ja selle all oleva kapiukse vahele.
- Lapsed võivad seadmesse lõksu jääda (lämbumisoht) või muul viisil sattuda ohtlikku olukorda. Vanade seadmete puhul: Seepärast tõmmata pistik välja, lõigata ära voolujuhe ja visata minema. Ukselukk purustada nii, et uks enam ei sulgu.

Lapselukk (ukse lukustus) *

Lapselukk (ukse lukk) kaitseb lapsi nõudepesumasina seotud ohtude eest.

Hoiatus **Lämbumisoht!**

Lapsed võivad nõudepesumasinasse sisse jääda ja lämbuda. Enne nõudepesumasina juurest lahkumist tuleb seadme uks alati korralikult kinni panna.

Lapseluku (ukse lukk) sisselülitamine:

1. Tõmmata lapseluku keel enda poole (1).
 2. Sulgeda uks (2).
- Lapselukk on aktiveeritud.

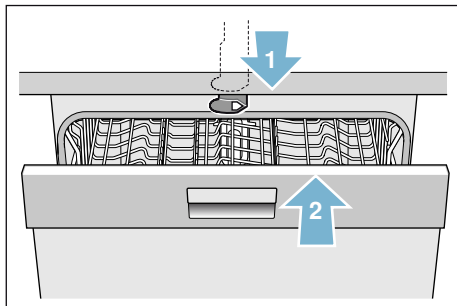

Ukse avamine, kui lapselukk (ukse lukk) on sisse lülitatud:

1. Vajutada lapseluku keel paremale (1).
2. Avada uks (2).

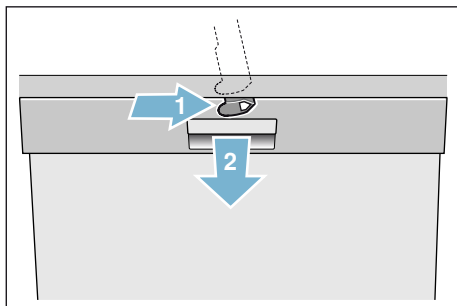

Lapseluku väljalülitamine (ukse lukk):

1. Vajutada lapseluku keel paremale (1).
2. Lükata lapseluku keel taha (2).

Lapselukk on deaktiveeritud.

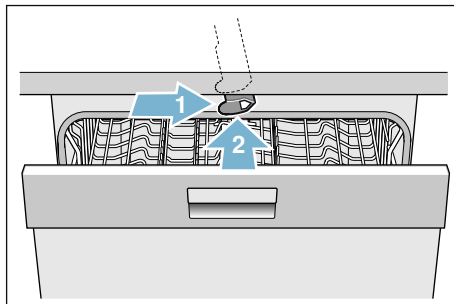

* sõltuvalt teie nõudepesumasinavaru-
stuse variandist



Keskkonnakaitse

Nii uute seadmete pakendid kui ka vanad seadmed sisaldavad väärtuslikku toorainet ja taaskasutatavaid materjale.

Palun kõrvaldage üksikud osad sordi järgi.

Teavet nõuetekohase utiliseerimise kohta saate edasimüüjalt, kohalikust valla- või linnavalitsusest.

Pakend

Seadme kõik plastosad on tähistatud rahvusvaheliselt normeeritud lühimärgistustega (nt „PS” polüstüreen). Sel viisil on seadme utiliseerimisel võimalik eraldamine kindlat liiki plastide järgi.

Järgige sealjuures ohutusnõuandeid „Tarnimise” all → *lehekülg 6*.

Vanad seadmed

Järgige sealjuures ohutusnõuandeid „Kõrvaldamise” all → *lehekülg 8*.



See seade on tähistatud vastavalt vanade elektri- ja elektroonikaseadmete kohta käivale EÜ direktiivile 2012/19/EÜ (waste electrical and electronic equipment – WEEE). Direktiiv sätestab elektri- ja elektroonikaseadmete jäätmete tagastamise ja ringlussevõtu raaamtingimused Europa Liidus.



Seadmega tutvumine

Juhtpaneeli ja seadme siseruumi joonised leiata ümbrispaberi esiküljelt. Üksikutele positsioonidele viidatakse tekstis.

Juhtpaneel

Vt joon → *lehekülg 2*

- 1 SISSE/VÄLJA lüliti
- 2 Programminupud **
- 3 Info-nupp 
- 4 Näidik üleval
- 5 Loputusvahendi taseme indikaator
- 6 Soola lisamise näit
- 7 Seadistusnupud
- 8 Aja eelvalimine
- 9 Lisafunktsioonid/programminupud **
- 10 START-nupp
- 11 Nupp < >
- 12 Ukseavaja
- 13 Esipaneel *

* sõltuvalt teie nõudepesumasina varustuse variandist

** kogus sõltub teie nõudepesumasina varustuse variandist

Seadme siseruum



Vt joon → lehekülg 2

- [20] Sisevalgustus *
- [21] Söögiriistade sahtel *
- [22] Ülemine nõudekorv
- [23] Ülemine pihustitoru
- [24] Tabletsahtel
- [25] Alumine pihustitoru
- [26] Spetsiaalsoola tagavaramahuti
- [27] Sõelad
- [28] Söögiriistade korv *
- [29] Alumine nõudekorv
- [30] Loputusvahendi tagavaramahuti
- [31] Puhastusvahendi kamber
- [32] Puhastusvahendi kambri lukustusriiv
- [33] Andmeplaat

* sõltuvalt teie nõudepesumasina varustuse variandist

Info-nupp



Infonupuga  saate kuvada lisainfot programmide kohta.

1. Vajutada infonuppu  [3].
2. Vajutada programminuppu. Info valitud programmi kohta kuvatakse üles näidikule [4].
3. Väljumiseks vajutada infonuppu  [3].

Kella seadistamine

Esimest korda kasutusele võtmisel on kell seadistatud 12:00 peale.

Kella reguleerimine:

1. Avada uks.
2. Lülitada sisse SISSE/VÄLJA lüliti [1].
3. Vajutada infonuppu  [3] 3 sekundit, kuni üles näidikule [4] kuvatakse tekst:
lehitsemiseks < >
seadistamiseks - +
väljumiseks Setup 3 sek
4. Vajutada nuppu > [11], kuni üles näidikule [4] kuvatakse kella seadistamine.
5. Seadistada seadistusnuppudega + - [7]. Kauem seadistusnuppudele + - [7] vajutamisel liigub aeg edasi 10-minutiliste sammudega.
6. Vajutada infonuppu  [3] 3 sekundit.

Seadistusväärtus on seadmes salvestatud.

Märkus: Kui seade on olnud pikemat aega ilma vooluta, on kell käima hakkamisel jälle 12:00 peal. Seadke kella aeg õigeaks.

Esmakordne kasutuselevõtt

Nõudepesumasina esimest korda sisse lülitamisel kuvatakse kohe esmakordse kasutuselevõtu seadistused. Üles näidikule  kuvatakse tekst:





lehitsemiseks < >

seadistamiseks - +

väljumiseks Setup 3 sek

All tabelis on ära toodud esmakordse kasutuselevõtu jaoks vajalikud seadistused.

Seadistuste muutmine:

1. Vajutada nuppu   11, kuni näidikul kuvab soovitud seadistus.
2. Seadistada seadistusnuppudega + -  7.
3. Vajutada infonuppu   3 3 sekundit.

Seadistusväärtus on seadmes salvestatud.



Seadistused Esmakordne kasutuselevõtt	Vaikimisi seadistus	Infotekst, vajutada infonuppu  <small>3 sek</small>
Keel/Language	Deutsch	Keele valimine
Kellaaja vorming	24 h	12 h või 24 h.
Kella seadistamine	12:00	Kellaaja seadistamine
Vee karedus	°dH 13 - 16 keskmine	Veekareduse seadistamine. Nõudepesumasina tablettide kasutamisel valida kõige madalam aste.
Loputusvahendi lisamine	Aste 5	Loputusvahendi kogusest sõltub kuivatamise tulemus. Nõudepesumasina tablettide kasutamisel valida aste 0.
Veeühendus *	Külm vesi	Saab ühendada sooja vee (40-60°C) või külma vee (<40°C) ühendusega.



* sõltuvalt teie nõudepesumasina varustuse variandist

Seadistused

Teatud seadistused on juba tehases tehtud, nii on masinat hõlpsam kasutada. Te saate tehases tehtud seadistusi muuta.

Seadistuste muutmise:

1. Avada uks.
2. Lülitada sisse SISSE/VÄLJA lüliti  1.
3. Vajutada infonupp  3 sekundit, kuni üles näidikule  4 kuvatakse tekst:
lehitsemiseks < >
seadistamiseks - +
väljumiseks Setup 3 sek

4. Vajutada nuppu  11, kuni näidikul kuvab soovitud seadistus.
5. Seadistada seadistusnuppudega + -  7.
6. Vajutada infonupp  3 3 sekundit.

Seadistusväärtus on seadmes salvestatud.

Kõiki muudetud seadistusi saab lähtestada tehaseseadistustele.

Märkus: Kui lähtestate nõudepesumasina tehases tehtud seadistused, kuvatakse jälle esmakordse kasutuselevõtu seadistused.

Seadistus	Vaikimisi seadistus	Infotekst, vajutada infonupp 
Kella seadistamine	12:00	Kellaaja seadistamine
Kellaaja vorming	24 h	12 h või 24 h.
Ajanäit	Kellaae	Programmi lõpetamine koos näiduga „pesu pestud aeg” või „pesu valmis”.
Keel/Language	Deutsch	Keele valimine
Vee karedus	°dH 13 - 16 keskmine	Veekareduse seadistamine. Nõudepesumasina tablettide kasutamisel valida kõige madalam aste.
Loputusvahendi lisamine	Aste 5	Loputusvahendi kogusest sõltub kuivatamise tulemus. Nõudepesumasina tablettide kasutamisel valida aste 0.
Sensori seadistamine	Standardne	Kohandamine määrdumisastmega optimaalse tulemuse saamiseks.
Ekstra kuivatus	Väljas	Klaasid, plastosad kuivavad paremini.
Veeühendus *	Külm vesi	Saab ühendada sooja vee (40-60°C) või külma vee (<40°C) ühendusega.
Säästuprognoos	Väljas	Andmed vee- ja energiakulu kohta.
Auto Power Off	1 minuti pärast	Pesuprogrammi lõppemisel lülitatakse seade automaatselt välja.
Emotion Light *	Sees	Siseruumi valgustus.
Esipaneel *	Sees	Näitu esipaneelil saab valida.

* sõltuvalt teie nõudepesumasina varustuse variandist

Seadistus	Vaikimisi seadistus	Infotekst, vajutada infonuppu 
Timelight *	Sees	Programmi töötamise ajal kuvatakse põrandale olekuteave.
Infolight *	Sees	Pesemise ajal projitseeritakse valgust.
Stardiprogramm	Eco 50°	Sisse lülitamisel kuvatakse näidikule viimati valitud programm.
Helisignaali tugevus *	Aste 2	Helisignaali tugevus programmi lõppemisel.
Nuppude helisignaali tugevus	Aste 2	Helisignaali tugevus nupule vajutamisel.
Lapselukk *	Väljas	Sisse lülitatud lapselukk ei lase ust avada.
Eco kuivatamine *	Sees	Kui programm on lõppenud, avaneb uks automaatselt.
Tervitus	Sees	Firma logo kuvamist seadme sisselülitamisel saab tühistada.
Vaikimisi seadistus	Kinnitan/tagasi	Tehaseseadistuste lähtestamine.

* sõltuvalt teie nõudepesumasina varustuse variandist

Pehmendusseade / Spetsiaalsool

Nõude pesemiseks sobib paremini pehme, vähese lubjasaldusega vesi, et ei tekiks soolade sadestumist nõudele ja mahutite sisepindadele. Kui vee karedus on üle 7° dH (1,2 mmol/l), tuleb seda pehmendada. Seda saab teha spetsiaalsoola (regeneereitud soola) abil nõudepesumasina pehmendusseadmes. Seadistus ja vajalik soola kogus sõltub kraanivee karedusest (vt veekareduse tabelit).

Vee kareduse tabel



Vee karedusastme näitaja °dH	Karedusaste	mmol/l	Seadistusväärtus seadmel
0 - 6	pehme	0-1,1	0-6
7 - 8	pehme	1,2-1,4	7-8
9 - 10	keskmiselt	1,5-1,8	9-10
11-12	keskmiselt	1,9-2,1	11-12
13-16	keskmiselt	2,2-2,9	13-16
17-21	kare	3,0-3,7	17-21
22-30	kare	3,8-5,4	22-30
31-50	kare	5,5-8,9	31-50

Pehmendusseadme seadistamine

Soola lisamise kogust saab reguleerida vahemikus **0 ... 50°** dH.

Seadistusväärtuse **0-6** juures ei ole sool vajalik.

Veepohmendusseadme reguleerimine:

1. Vee kareduse kohta saate informatsiooni kohalikust veevarustusevõtmisest.
2. Sobiva astme leiate veekareduse tabelist.
3. Avada uks.
4. Lülitada sisse SISSE/VÄLJA lüliti 1.
5. Vajutada infonuppu  3 sekundit, kuni üles näidikule kuvatakse tekst:
lehitsemiseks < >
seadistamiseks - +
väljumiseks Setup 3 sek
6. Vajutada nuppu , kuni üles näidikule kuvatakse veekaredus.
7. Seadistada seadistusnuppudega **+ -** 7.
8. Vajutada infonuppu  3 sekundit.

Seadistusväärtus on seadmes salvestatud.

Spetsiaalsoola kasutamine

Kui juhtpaneelil süttib soola lisamise näit 6 või esipaneelile * 13 kuvatakse vastav teade, tuleks lisada spetsiaalsoola. Soola tuleb lisada alati vahetult enne seadme sisselülitamist. Nii uhutakse kohe üle ääre voolav soolalahus ära, et vältida korrosiooni teket soolalahusel.

Tähelepanu!

Puhastusvahend lõhub veepohmendusseadme ära! Soola varumahutisse ei tohi puhastusvahendit panna.

Spetsiaalsoola lisamine:

1. Avada varumahuti kaas 26.
2. Kallata varumahuti vett täis (ainult esimest korda kasutusele võtmisel).
3. Lisada spetsiaalsoola nagu joonisel näidatud (**mitte söögisoola ega tablette**). Vesi surutakse välja ja see voolab ära.

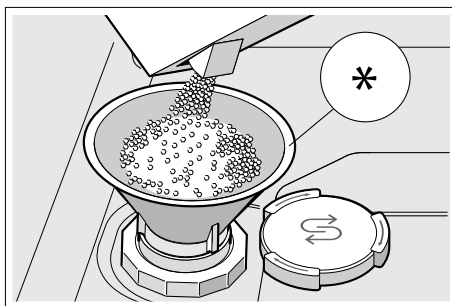

* sõltuvalt teie nõudepesumasina varustuse variandist

Soolakomponendiga puhastusvahendite kasutamine

Kombineeritud, soolakomponendiga puhastusvahendite kasutamisel võib üldiselt vee kareduse puhul kuni 21° dH (37° fH, 26° Clarke, 3,7 mmol/l) puhul spetsiaalsoolast loobuda. Kui veekaredus on üle 21° dH, tuleb kasutada spetsiaalsoola.

Soola lisamise näidu/veepehmenusseadme väljalülitamine

Kui kombineeritud, soola sisaldavate puhastusvahendite kasutamisel soola lisamise näit [6] juhtpaneelil või tekst üleval näidikul [4] (soolavarust piisab veel x pesutsükli jaoks) häirib, võib need näidud välja lülitada.

Toimida nagu on kirjeldatud „Pehmenusseadme seadistamises” all ning panna väärtus **0-6** peale. Sellega on pehmenusseade ja soola taseme indikaator välja lülitatud.

Loputusvahend

Kui juhtpaneelil süttib loputusvahendi lisamise näit [5] või esipaneelile kuvatakse vastav teade * [13], tuleks lisada loputusvahendit. Loputusvahendit on vaja plekkideta nõude ja läbipaistvate klaaside saamiseks. Kasutage ainult koduste nõudepesumasinate jaoks mõeldud loputusvahendit. Loputusvahendi komponendiga kombineeritud puhastusvahendeid võib kasutada ainult vee kareduse astmeni 21° dH (37° fH, 26° Clarke, 3,7 mmol/l). Kui veekaredus on üle 21° dH, tuleb kasutada loputusvahendit.

* sõltuvalt teie nõudepesumasina varustuse variandist

Loputusvahendi lisamine:

1. Avada varumahuti [30], vajutada kaane esiserva keelekesele (1) ja tõsta üles (2).

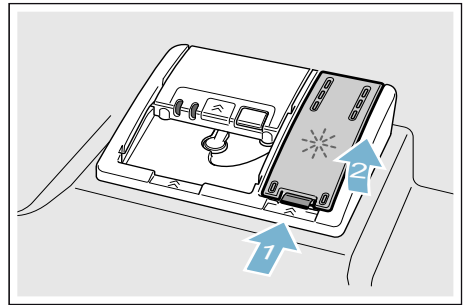

2. Lisada loputusvahendit kuni maksimaalse jooneni.

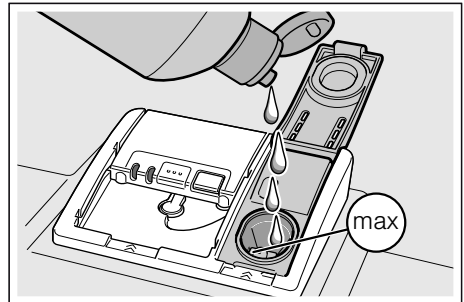



3. Sulgeda kork. Kaane sulgumisel on kuulda klõpsatust.
4. Pühkida üle ääre valgunud loputusvahend lapiga ära, et vältida liigset vahutamist järgmise pesutsükli ajal.

Loputusvahendi koguse seadistamine

Loputusvahendi lisamise kogus on seadistatav **0** kuni **6**. Väga hea kuivatamistulemuse saamiseks reguleerige loputusvahendi lisamise kogus **5** peale. Muutke loputusvahendi kogust vaid siis, kui nõudele jäävad triibud või veeplekid. Triipudest lahti saamiseks seadistage madalam aste. Veeplekkidest lahti saamiseks seadistage kõrgem aste.

Loputusvahendi koguse reguleerimine:

1. Avada uks.
2. Lülitada sisse SISSE/VÄLJA lüliti 1.
3. Vajutada infonuppu  3 sekundit, kuni üles näidikule 4 kuvatakse tekst:
lehitsemiseks < >
seadistamiseks - +
väljumiseks Setup 3 sek
4. Vajutada nuppu > 11, kuni üles näidikule 4 kuvatakse loputusvahendi lisamise näit.
5. Seadistada seadistusnuppudega + - 7.
6. Vajutada infonuppu  3 sekundit.

Seadistusväärtus on seadmes salvestatud.

Loputusvahendi taseme indikaatori väljalülitamine

Kui kombineeritud, loputusvahendit sisaldavate puhastusvahendite kasutamisel loputusvahendi lisamise näit 5 juhtpaneelil või tekst esipaneelil * 13 häirib (loputusvahendivarust piisab veel x pesutsükli jaoks), võib need näidud välja lülitada.

Toimida nagu on kirjeldatud „Loputusvahendi koguse seadistamine“ all ning panna astme 0 peale.

* sõltuvalt teie nõudepesumasina varustuse variandist



Nõu

Ei sobi

- puust söögiriistad ja nõud.
- õrna dekooriga klaasid, käsitööna valmistatud nõud ja antiiksed nõud. Need dekoorid ei ole masinpesukindlad.
- mitte kuumuskindlad plastosad.
- vask- ja tinanõud
- nõud, mis on määrdunud tuha, vaha, määrded või värviga.

Klaaside dekoor, alumiinium- ja hõbeesemed võivad kippuda pesu ajal luituma või tuhmuma. Ka mõned klaasi liigid (nagu nt kristallklaasist esemed) võivad mitmete pesukordade järel tuhmiks muutuda.

Klaasi ja nõude kahjustused

Põhjused:

- klaasi liik ja klaasitootmismeetod.
- puhastusaine keemiline koostis.
- pesuprogrammi veetemperatuur.

Soovitus:

- Kasutage ainult klaase ja porselani, mis on tootja poolt tähistatud masinpesukindlatena.
- Kasutada puhastusvahendit, mis on tähistatud nõusid säästvana.
- Klaasnõud ja söögiriistad võtta pärast programmi lõppu võimalikult kiiresti nõudepesumasinast välja.

Mahutamine

1. Eemaldada suuremad toidujäägid. Eelnev loputamine voolava vee all ei ole vajalik.
2. Nõud mahutada nii, et
 - nad seisaksid kindlalt ega saaks ümber kukkuda.
 - kõik anumad oleksid avaga allapoole.
 - kumeruste või süvenditega nõud oleksid kaldu, et vesi saaks maha voolata.
 - need ei takistaks tiiviku [23] ja [25] pöörlemist.

Väga väikesi esemeid ei maksaks masinas pesta, kuna need võivad kergesti korvidest välja kukkuda.

Ülemine nõudekorv

Asetage tassid ja klaasid ülemisse korvi [22].

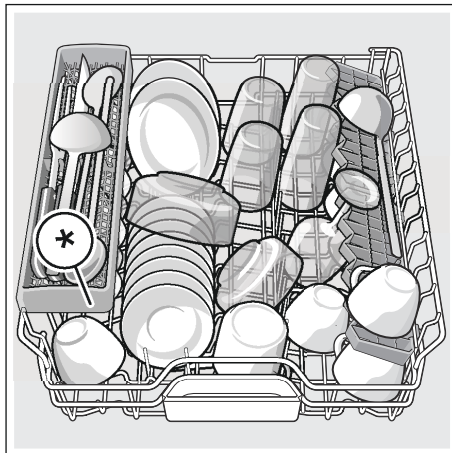

* sõltuvalt teie nõudepesumasina varustuse variandist

Märkus: Nõud ei tohi ulatuda üle tablettisahtli [24]. Need võivad pesuvahendi kambri kaanele ette jääda ja kaas ei lähe täielikult lahti.

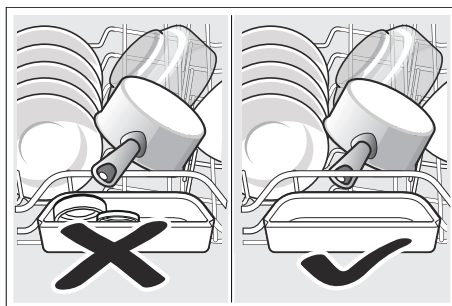

Alumine nõudekorv

Pange potid ja taldrikud alumisse korvi [29].

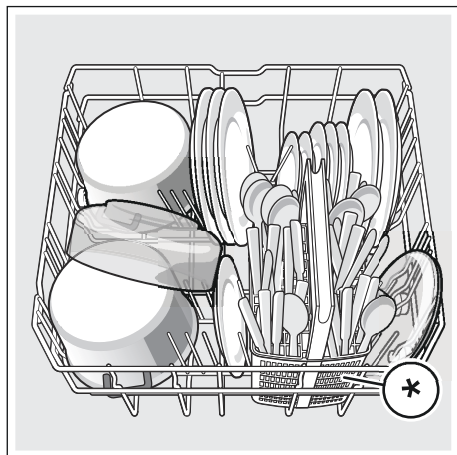

* sõltuvalt teie nõudepesumasina varustuse variandist

Nõuanne: Väga tugevalt määrdunud nõud (potid) tuleks panna alumisse korvi. Tugevam pihustusjuga puhastab paremini.

Nõuanne: Näiteid nõude nõudepesumasinasse paigutamiseks leiate meie veebileheküljelt. Seda saab tasuta alla laadida. Sellekohased internetiaadressid leiate kasutusjuhendi tagaküljelt.

Söögiriistade korv *

Pange söögiriistad söögiriistade korvi * läbisegi, terav pool allapoole.

Vigastuste vältimiseks asetage pikad, teravad osad ja noad noahoidikusse *.

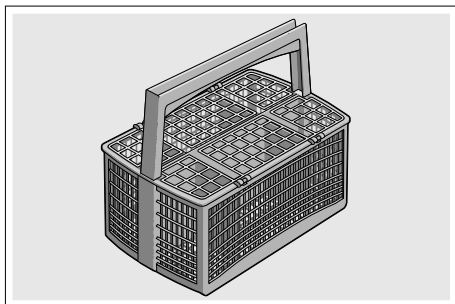

* sõltuvalt teie nõudepesumasina varustuse variandist

Söögiriistade sahtel *

Söögiriistad paigutage söögiriistade sahtlisse [21] pildil kujutatud viisil. Eraldi paigutamine lihtsustab väljavõtmist pärast pesemist.

Söögiriistade sahtli võib välja võtta.

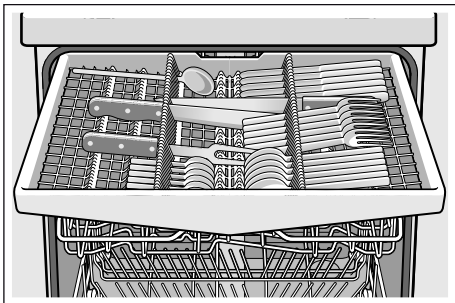

Kõrgematele söögiriistadele ruumi tegemiseks saab sõltuvalt mudelist külgmised restid alla keerata. Laiemate pidemete sisse panemiseks võite hoidikute esimese rea alla keerata.

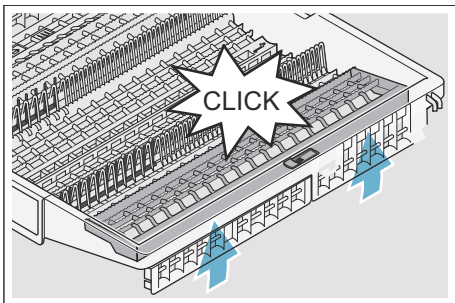
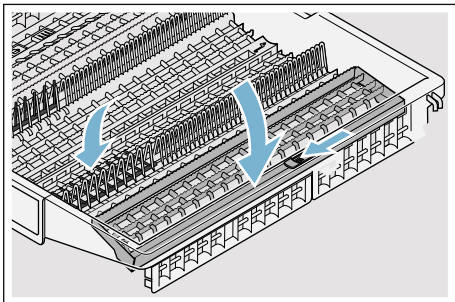

* sõltuvalt teie nõudepesumasina varustuse variandist

Etäžeer *

Etäžeeri ja selle all olevat ruumi võite kasutada väikestele tassidele ning klaasidele või suurematele söögiriistadele nagu nt kulbid või serverimisriistad. Kui te riulit ei kasuta, võite selle alla keerata.

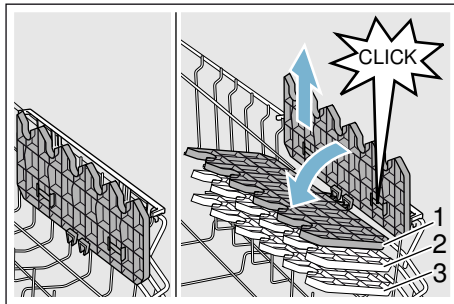

* Sõltuvalt nõudepesumasina mudelist on riuli kõrgus reguleeritav (kolm erinevat kõrgust).

Riuli kõrguse reguleerimine:

1. Panna riul püsi ja tõmmata üles.
2. Hoida riulit kergelt kaldu ja lükata alla soovitud asendisse (1, 2, või 3).
3. Fikseerida riul.
Riuli fikseerumisel on kuulda klõpsatust.

Hoidikud *

* Sõltuvalt nõudepesumasina mudelist saab hoidikud alla keerata. Nii saab potte, kausse ja klaase paremini mahutada.

Hoidikute allakeeramine:

1. Lükata hoob ette (1).
2. Keerata hoidikud alla (2).

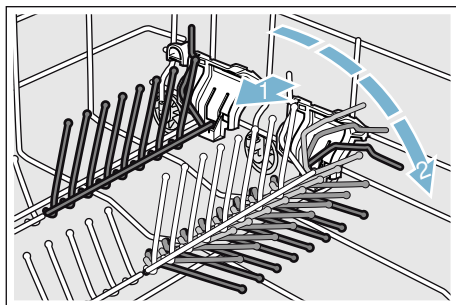

Noahoidik *

* Sõltuvalt nõudepesumasina mudelist on ülemises korvis noahoidik. Noahoidikusse saate asetada pikki nugasid ja teisi köögiistu.

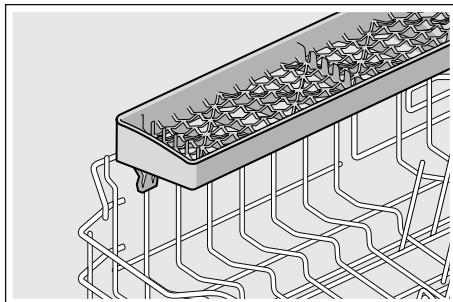

Väikeste nõude hoidik *

* Sõltuvalt nõudepesumasina mudelist on väikeste nõude hoidikud ülemises korvis. Väikeste nõude hoidikutes püsivad kerged plastnõud korralikult paigal.

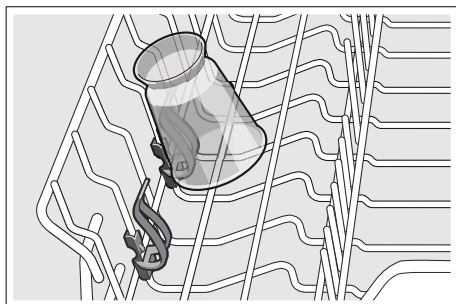

Küpsetusplaadi pihustipea *

* sõltuvalt teie nõudepesumasina varustuse variandist

Suuri plaate, võresid või suuri taldrikuid (sügavad ja suured taldrikud, kohataldrikud vms) saab puhastada selle pihustiga.

Pihusti paigaldamine:

1. Võtta ülemine korv [22] välja .
2. Panna pihusti sisse nagu pildil näidatud ja keerata paremale. Pihusti on kinnitatud.

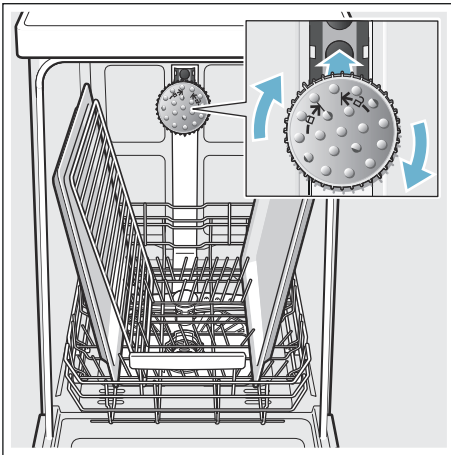

Et pihustijuga jõuaks kõigi esemeteni, paigutage küpsetusplaadid nii nagu kujutatud (max 2 küpsetusplaati ja 2 resti).

Märkus: NB! Nõudepesumasinas peab olema alati sees ülemine korv [22] või ahjuplaadi pihusti.

Tühjendamine

Et vältida veetilkade langemist ülemisest korvist alumises korvis olevatele nõudele, on soovitatav tühjendada seadet altpoolt ülespoole.

Nõuanne: Kuumad sööginõud on kokkupõrkumise suhtes tundlikud! Seepärast jätke pärast programmi lõppemist asjad nii kauaks nõudepesumasinasse jahtuma, kuni neid saab hästi kätte võtta.

Märkus: Pärast programmi lõppu võib veel näha seadme sisepinnal veetilkasid. Need ei mõju kuidagi halvasti nõude kuivamisele.

Korvi kõrguse reguleerimine *

* sõltuvalt teie nõudepesumasina varustuse variandist

Ülemise korvi [22] paigalduskõrgust saab vajaduse korral muuta, et alumisse või ülemisse korvi kõrgemate nõude jaoks rohkem ruumi teha.

Seadme kõrgus 81,5 cm

Söögiiristade korviga	Ülemine korv	Alumine korv
Aste 1 max ø	22 cm	31 cm
Aste 2 max ø	24,5 cm	27,5 cm
Aste 3 max ø	27 cm	25 cm

Söögiiristade sahtliga	Ülemine korv	Alumine korv
Aste 1 max ø	16 cm	31 cm
Aste 2 max ø	18,5 cm	27,5 cm
Aste 3 max ø	21 cm	25 cm

Seadme kõrgus 86,5 cm

Söögiriistade korviga	Ülemine korv	Alumine korv
Aste 1 max ø	24 cm	34 cm
Aste 2 max ø	26,5 cm	30,5 cm
Aste 3 max ø	29 cm	28 cm

Söögiriistade sahtliga	Ülemine korv	Alumine korv
Aste 1 max ø	18 cm	34 cm
Aste 2 max ø	20,5 cm	30,5 cm
Aste 3 max ø	23 cm	28 cm

Paigutage suured taldrikud (kuni 31/34* cm läbimõõduga) alumisse korvi [29] nagu pildil näidatud.

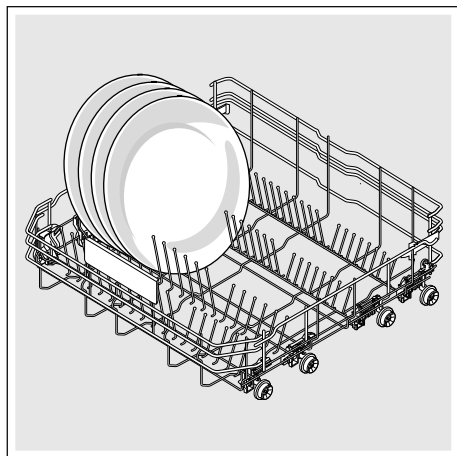

* sõltuvalt teie nõudepesumasina varustuse variandist

Ülemine korv külgedel paiknevate hoobadega

1. Tõmmata ülemine korv [22] välja.
2. Võtta ülemisel korvil külgedelt ülemisest servast kinni. Nii ei saa korv äkitselt alla kukkuda (järgmise sammu tegemisel).
3. **Lasta ülemine korv alla**, vajutada mõlemad hoovad korvi vasakul ja paremal küljel sissepoole. Ülemine korv langeb alla.

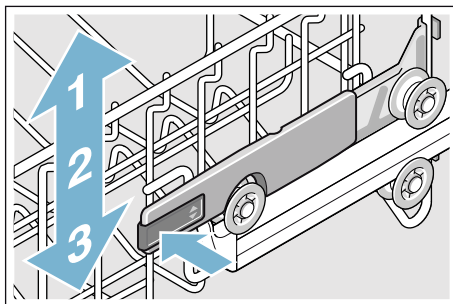

4. **Tõsta ülemist korvi ülespoole**, võtta ülemise korvi ülemisest servast kinni ja tõsta üles.
5. Kontrollida, et ülemine korv on mõlemalt poolt ühel kõrgusel.
6. Lükata ülemine korv sisse.

Ülemine korv ülemiste ja alumiste rullikutega

1. Tõmmata ülemine korv [22] välja.
2. Võtta ülemine korv välja.
3. Asetada ülemine korv ülemistele (aste 3) või alumistele (aste 1) rullikutele.

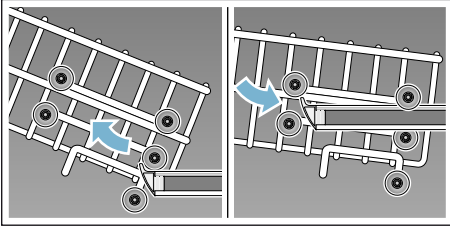

4. Lükata ülemine korv sisse.



Puhastusvahend

Võite kasutada nõudepesumasinatele mõeldud tablette, samuti pulbrilisi või vedelaid puhastusvahendeid, mitte mingil juhul aga käsitsi pesuks ette nähtud pesuvahendeid. Sõltuvalt määrdumisest võib kogust pulbri või vedela puhastusvahendi lisamisega individuaalselt kohandada. Tabletid sisaldavad kõigi puhastusetappide jaoks piisaval hulgal toimeaineid. Moodsate, tõhusatoimeliste puhastusvahendite retseptuur on peamiselt madala leelise sisaldusega ensüümidega. Ensüümid lagundavad tärklisi ja lahustavad valku. Värviliste plekkide (nt tee, ketšup) eemaldamiseks kasutatakse tavaliselt hapniku baasil valmistatud pleegitusvahendit.

Märkus: Hea loputustulemuse saavutamiseks tuleb tingimata järgida juhiseid puhastusvahendi pakendil! Täiendavate küsimuste korral soovitame teil pöörduda puhastusvahendi tootja nõustamiskeskuste poole.



Hoiatus

Vigastuste ja kahju vältimiseks järgida pesu- ja loputusvahendite ohutusjuhiseid!

Järgida alati pesu- ja loputusvahendite ohutusjuhiseid.

Puhastusvahendi lisamine

1. Kui puhastusvahendi kambri [31] peaks veel olema suletud, vajutage avamiseks sulgurit [32].
2. Puhastusvahendit panna ainult kuiva puhastusvahendi kambrisse [31] (tablett asetada põigiti, mitte püsti).
3. Doseerimine: vt tootja viiteid pakendil. Kasutada puhastusvahendi kambri doseerimisjaotust. Tavalise määrdumise puhul piisab üldjuhul 20 ml–25 ml. Tablettide kasutamisel piisab ühest tablettist.

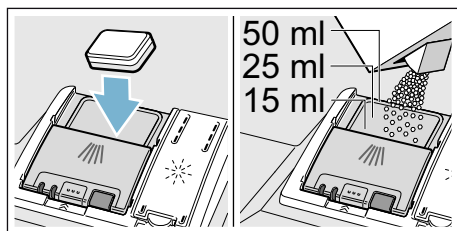

4. Sulgeda puhastusvahendi kambri kaas. Kaane sulgumisel on kuulda klõpsatust.

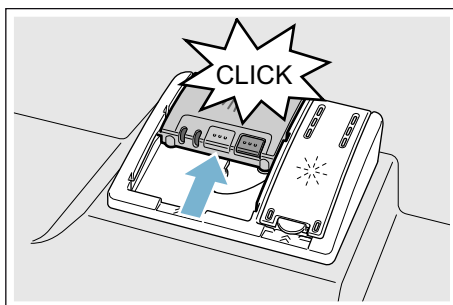

Puhastusvahendi kambri avaneb programmist sõltuvalt automaatselt optimaalsel ajahetkel. Pulbriline või vedel puhastusvahend lahustub ja seguneb seadmes, tablett langeb tabletisahtlisse ning lahustub seal doseeritud kujul.

Nõuanne: Vähe määrdunud nõude puhul piisab tavaliselt ettenähtust pisut väiksemast puhastusvahendi kogusest. Sobivaid puhastus- ja hooldusvahendeid saab tellida internetist meie kodulehelt või klienditeenindusest (vt tagakülge).

Kombineeritud puhastusvahendid

Lisaks tavalistele puhastusvahenditele (Soolo) pakutakse hulgaliselt lisafunktsioonidega tooteid. Need tooted sisaldavad lisaks puhastusvahendile sageli ka loputusvahendit ja soola aineid (3in1) ning vastavalt kombinatsioonile (4in1, 5in1 jne) veel täiendavaid komponente, nagu nt klaasi kaitsvat ainet või roostevaba terase läiget. Kombineeritud puhastusvahendid toimivad vaid kuni teatud vee karedusastmeni (tavaliselt 21 °dH). Sellest piirist karedama vee puhul tuleb lisada soola ja loputusvahendit.





Kui kasutatakse kombineeritud puhastustooteid, kohandub pesuprogramm kohe automaatselt nii, et alati saavutatakse parim võimalik pesemis- ja kuivatustulemus.





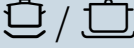

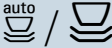
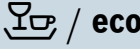
Märkused

- Kui tahate pärast programmi käivitumist nõusid juurde panna, **ärge kasutage** tablettisahlit [24] ülemise korvi käepidemena. Tablett võib juba sees olla ja te puutute kokku juba osaliselt lahustunud tabletiga.
- **Ärge asetage** väikesi esemeid pesemiseks tablettisahlisse [24]; see takistab tableti ühtlast lahustumist.
- Optimaalsed pesemis- ja kuivatamistulemused saavutate ainult puhastusvahendit sisaldavate vahendite kasutamisel eraldi soola ning loputusvahendi lisamisega.
- Lühikeste programmide puhul võivad tabletid erineva lahustumisvõime tõttu mitte avaldada täit puhastavat mõju ning jätta ka lahustumata puhastusvahendi jääke. Pulbrilised puhastusvahendid sobivad neile programmidele paremini.
- „Intensiivse”-programmi puhul (mõningatel mudelitel) piisab ühe tableti doseerimisest. Pulbriliste puhastusvahendite kasutamisel võite raputada lisaks pisut puhastusvahendit seadme siseuksele.
- Ka siis, kui loputusvahendi või soola lisamise näit põleb, kulgeb pesuprogramm kombineeritud puhastusvahendite kasutamisel probleemideta lõpuni.
- Veeslahustuvas kotikeses pesuvahendite kasutamisel: kotikest tohib puudutada ainult kuivade kätega, pesuvahend pange ainult täiesti kuiva puhastusvahendi kambri sisse, vastasel juhul võib see kinni kleepuda.
- Kui lähete kombineeritud puhastusvahenditelt üle ainult puhastusvahendit sisaldavatele vahenditele, jälgige, et pehmendusseade ja loputusvahendi kogus on seadistatud õigele väärtusele.
- Bioloogilised ja ökoloogilised pesuvahendid: pesuvahendites, millel on tähised „bio” või „öko”, on tavaliselt vähem toimeaineid (keskkonna kaitsmise eesmärgil) või need ei sisalda üldse teatud toimeaineid. Need pesuvahendid võivad olla nõrgema toimega.

Programmiülevaade

Selles ülevaates on kujutatud max võimalik programmide hulk. Vastavaid programme ja nende paigutust vaata juhtpaneeliit.

Nõude liik	Määrdumise liik	Programm	Võimalikud lisafunktsioonid	Programmi kulg
potid, pannid, mittetundlikud sööginõud ja söögiriistad	kõvasti kinni jäänud, pruuniks põlenud või külge kuivanud tärklisist või valku sisaldavad toidujäägid	 Intensiivne 70°	kõik	Eelpesu Pesu 70° Vahepesu Loputus 69° Kuivatus
potid, pannid, mittetundlikud sööginõud ja söögiriistad	kõvasti kinni jäänud, pruuniks põlenud või külge kuivanud tärklisist või valku sisaldavad toidujäägid	 Auto 65° - 75°	kõik	Optimeeritakse vastavalt määrdumusele sensorika abil.
mitmesugused sööginõud ja söögiriistad	kergelt külge kuivanud tavalised toidujäägid	 Auto 45° - 65°	kõik	Optimeeritakse vastavalt määrdumusele sensorika abil.
mitmesugused sööginõud ja söögiriistad	kergelt külge kuivanud tavalised toidujäägid	 Eco 50°	kõik	Eelpesu Pesu 50° Vahepesu Loputus 63° Kuivatus
tundlikud sööginõud, söögiriistad, temperatuuritundlikud sünteetilised materjalid ja klaasid	vähesel määral kinni kuivanud, värsked toidujäägid	 Auto 35° - 45°	Intensiivtsoon VarioSpeedPlus Pooltäis masin Ekstrakuivatuse Läikiv kuivatus Energy Safe	Optimeeritakse vastavalt määrdumusele sensorika abil.
mitmesugused sööginõud ja söögiriistad	kergelt külge kuivanud tavalised toidujäägid	 Öö	Intensiivtsoon Pooltäis masin HygienePlus Ekstrakuivatuse Läikiv kuivatus	Eelpesu Pesu 50° Vahepesu Loputus 63,° Kuivatus

Nõude liik	Määrdumise liik	Programm	Võimalikud lisafunktsioonid	Programmi kulg
tundlikud sööginõud, söögiriistad, temperatuuritundlikud sünteetilised materjalid ja klaasid	vähesel määral kinni kuivanud, värsked toidujäägid	 /  Klaas 40°	Intensiivsoon VarioSpeedPlus Pooltäis masin Ekstrakuivatuse Läikiv kuivatus	Eelpesu Pesu 40° Vahepesu Loputus 60° Kuivatus
tundlikud sööginõud, söögiriistad, temperatuuritundlikud sünteetilised materjalid ja klaasid	vähesel määral kinni kuivanud, värsked toidujäägid	 /  Kiire 45°	Ekstrakuivatuse Läikiv kuivatus	Pesu 45° Vahepesu Loputus 55°
kõik nõude liigid	külm loputus, vahepesu	 /  Eelpesu	puudub	Eelpesu

Programmi valik

Valige nõude liigile ja nende määrdumisele sobiv programm.

Teave katseinstituutidele

Katseinstituudid saavad andmeid võrdluskatseteks (nt EN60436 järgi).

Need sisaldavad tingimusi katsete läbiviimiseks, mitte tulemusi ega tarbimisväärtusi.

Küsimuste esitamine e-posti teel: dishwasher@test-appliances.com
Vaja on tootenumbrit (E-Nr.) ja valmistaja numbrit (FD), mille leiате seadme andmesildilt [33].

Lisafunktsioonid

* Sõltuvalt nõudepesumasina mudelist saate valida erinevaid lisafunktsioone .

Aja säästmine (VarioSpeedPlus) *

Funktsiooniga „Aja säästmine” saab tööaega vastavalt valitud pesuprogrammile ca 20% kuni 66% lühendada. Et saavutada lühendatud tööajaga optimaalseid puhastus- ja kuivatustulemusi, suurendatakse vee- ja energiakulu.

Pooltäis masin *

Kui te soovite pesta ainult vähesel hulgal nõusid (nt klaase, tasse, taldrikuid), võite lülitada sisse „Pooltäis masina” funktsiooni. See säästab vett, energiat ja aega. Pange pesuvahendi kambrisse veidi vähem pesuvahendit kui täis masinale soovitatud.

HügieenPlus (HygienePlus) *

Funktsioon tõstab temperatuure ja hoiab neid hästi kaua, et tagada ette nähtud desinfitseerimine. Selle funktsiooni pidev kasutamine tõstab hügieenitaset. See lisafunktsioon on ideaalne nt lõikelaudade või lutipudelite pesuks.

Intensiivsoon *

Ideaalne väga erinevate esemete puhul. Tugevalt määrduvad potte ja panne alumises korvis võite pesta koos normaalselt määrduvad nõudega ülemises korvis. Pihustussurve alumises korvis suureneb, pesutemperatuur tõuseb veidi.

Ekstrakuivatuse *

Kõrgem temperatuur loputusvahendiga pesemise ajal ja pikem kuivatamisfaas võimaldavad ka plastosadel paremini kuivaks saada. Energiakulu on pisut suurem.

Energy Save *

Funktsiooniga „Energy Save” saab vähendada vee- ja energiakulu. Optimaalse puhastus- ja kuivatustulemuse saavutamiseks pikendatakse tööaega.



Seadme kasutamine









Programmiandmed

Programmiandmed (tarbimisväärtused) leiata lühijuhendist. Need kehtivad normaalseste tingimuste ja vee kareduse seadistusväärtuse kohta °dH 13 - 16 keskmine. Erinevad mõjufaktorid nagu nt vee temperatuur või veesurve võivad tekitada kõrvalekaldeid.



Seadistuste muutmine

Teatud seadistused on juba tehases tehtud, nii on masinat hõlpsam kasutada. Te saate tehases tehtud seadistusi muuta.

Seadistuste muutmine:

1. Avada uks.
2. Lülitada sisse SISSE/VÄLJA lüüti  1.
3. Vajutada infonuppu   3 sekundit, kuni üles näidikule  4 kuvatakse tekst:
lehitsemiseks < >
seadistamiseks - +
väljumiseks Setup 3 sek
4. Vajutada nuppu > 11 seni, üles näidikule  4 kuvatakse soovitud seadistus.
5. Seadistada seadistusnuppudega + -  7.
6. Vajutada infonuppu   3 sekundit.

Seadistusväärtus on seadmes salvestatud.

Nõuanne: Kui soovite mitut seadistust muuta, muutke kõik seadistused järgemööda. Nüüd vajutage infonuppu   3 sekundit. Kõik seadme seadistused on salvestatud.

Veeandur *

* sõltuvalt teie nõudepesumasina varustuse variandist

Aquasensor on optiline mõõtesead (fotoandur), mis mõõdab pesuvee sogasuse astet.

Aquasensori kasutus sõltub programmist. Kui aquasensor on aktiivne, võib „puhta” loputusvee võtta üle järgmisse pesutsükklisse ning vähendada veekulu 3–6 liitri võrra. Kui vesi on väga must, pumbatakse see välja ja asendatakse uuega. Automaatprogrammides kohandatakse lisaks määrdumise astmele ka temperatuur ja tööaeg.

Ajanäit

Tööaja määravad programmi ajal ära vee temperatuur, nõude kogus ning määrdumise aste, ja seda saab (sõltuvalt valitud programmist) varieerida. Te saate muuta ajanäitu (kella-aeg või tunnid/minutid) nii, et näidikule kuvatakse programmi järelejäänud aeg „pesu pestud aeg” (näiteks kell 15:20) või „pesu valmis” (näiteks 3:25).

Sensori seadistamine

Automaatprogrammide kulgu saab optimeerida andurite abil. Andurid kohandavad programmi võimsust määrumise astme ja liigiga. Andurite tundlikkusel on 3 astet.

Standardne: seadistus sobib, kui sees on erinevad nõud ja palju toidujääke; on energiatõhus ja vett säästev.

Tundlik: seadistus kohandab programmi võimsust, et eemaldada toidujäägid tõhusalt ka vähe määratud nõudelt. Energia ja vee tarbimist kohandatakse vastavalt sellele.

Väga tundlik: seadistus kohandab programmi võimsust raskendatud tingimustele, näiteks kui toidujäägid on tugevalt kinni kuivanud. Seadistust soovitatakse kasutada ka ökoloogiliste ja mahedate vahendite puhul, kuna toimeainete kogused on nendes vahendites väiksemad. Energia ja vee tarbimist kohandatakse vastavalt sellele.

Ekstra kuivatus

Lopotamisel on temperatuur kõrgem ning masin kuivatab paremini. Tööaeg võib sealjuures vähesel määral pikeneda. (Ettevaatust kergesti purunevate osadega!) Te saate ekstra kuivatuse funktsiooni sisse või välja lülitada.

Säästuprognoos

Kui säästuprognoos on sisse lülitatud, kuvatakse üles näidikule hetkeks valitud programmi keskmine vee ja energiakulu.

AutoPowerOff (Automaatne väljalülitamine programmi lõppemisel)

Energia säästmiseks lülitatakse nõudepesumasin 1 min. pärast programmi lõppemist välja. Seda seadistust saate ka muuta.

Võimalikud seadistused:

- **Välja:** Seade ei lülitu automaatselt välja.
- **1 minuti pärast:** seade lülitub 1 minuti pärast välja.
- **2 tunni pärast:** seade lülitub 2 tunni pärast välja.

Märkus: Arvestage, et seadistuste „Ühe minuti pärast” ja „Kahe tunni pärast” puhul on sisevalgustus välja lülitatud. Sisevalgustuse aktiveerimiseks vajutage SISSE-/VÄLJA-nuppu .

EmotionLight (Sisevalgustus) *

* sõltuvalt teie nõudepesumasina varustusvariandist

EmotionLight [20] on teie nõudepesumasina sisevalgustus. Sisevalgustust saate sisse või välja lülitada.

Märkused

- Olenevalt AutoPowerOff seadistusest on sisevalgustus sisse või välja lülitatud.
- Arvestage, et sisevalgustus lülitatakse sisselülitatud olekus avatud ukse korral 1 tunni pärast automaatselt välja.

Esipaneel *

* sõltuvalt teie nõudepesumasina varustuse variandist

Esipaneeli näitu [13] (programmi lisateave) saate sisse või välja lülitada.

TimeLight (Programmi kulgemise optiline näit) *

* sõltuvalt teie nõudepesumasina varustuse variandist

Programmi kulgemise ajal kuvatakse seadme ukse juures põrandale optiline näit (lisateave programmi kohta). Kui sokliiist on paigaldatud ette poole või seade seisab põrandast kõrgemal ja kogu esikülg on ühetasane, ei ole optilist näitu näha.

Optilist näitu saate sisse või välja lülitada.

Infolight *

* sõltuvalt teie nõudepesumasina varustuse variandist

Programmi töötamise ajal kuvatakse põrandale seadme uksest allapoole valguspunkt. Avada seadme uks alles siis, kui põrandal pole valguspunkti enam näha. Kui uks pole korralikult kinni, vilgub valguspunkt *. Kui nõudepesumasin on paigutatud põrandast kõrgemale ja mööbli esikülg on ühetasa, ei ole valguspunkti näha. Te saate Infolight'i sisse või välja lülitada.

Stardiprogrammi muutmine

Te saate muuta „stardiprogrammi” seadistust.

Helisignaali tugevus

Programmi lõppemisest annab märku sumiseva heliga signaal. Seda seadistust saate ka muuta.

Nuppude helisignaali tugevus

Nõudepesumasina nuppudele vajutamisel kuulete helisignaali. Te saate helisignaali tugevust reguleerida. Kui nupu helisignaali häirib, saate selle välja lülitada.

Lapselukk *

* sõltuvalt teie nõudepesumasina varustuse variandist

Nõudepesumasinal on elektrooniline lapselukk. Lapselukk kaitseb lapsi nõudepesumasina seotud ohtude eest.

Te saate lapselukku sisse või välja lülitada. Kui lapselukk on sisse lülitatud, ei tule uks nii kergelt lahti.

Tervitus

Kui lülitate nõudepesumasina sisse, kuvatakse näidikule firma logo. Firma logo kuvamist saab välja lülitada.

Vaikimisi seadistus

Te saate taastada kõik tehase seadistused.

Seadme sisselülitamine

1. Avada täielikult veekraan.
2. Avada uks.
3. Lülitada sisse SISSE/VÄLJA lüliti

Nõudepesumasina keskkonnasäästlikuks kasutamiseks käivitub seade alati programmiga Eco 50°. See programm jääb valituks, kui ei vajutata mõnd muud programminuppu .

4. Vajutada START-nuppu .
5. Sulgeda uks.
Programmi kulg käivitub.

Märkus:

Keskkonnakaitse eesmärgil on käivitamise vaikimisi seade programm Eco 50°. See säästab nii keskkonda kui ka rahakotti.

Eco 50° on spetsiaalne keskkonnasõbralik programm. See on EÜ määruse nr 1016/2010 järgi tavaline pesemistsükkel ehk nn tavaprogramm, mis sobib tavapäraselt määratud lauanõude pesemiseks ja on nii energia- kui ka veetarbimise seisukohast kõige sobivam selliste lauanõude puhul.

Aja eelvalimine

Te võite programmi käivitumist 24 tunni võrra edasi lükata. Sõltuvalt valitud ajanäidust kuvatakse programmi lõpp näidikule „pesu pestud aeg” (näiteks 3h 25m) või „pesu valmis” (näiteks kell 15:20).

1. Avada uks.
2. Lülitada sisse SISSE/VÄLJA lüliti .
3. Valida programm .
4. Vajutada aja eelvalimise nuppu .
5. Vajutada nuppe + seni, kuni kuvatud aeg vastab teie soovile.
6. Vajutada START-nuppu , aja eelvalimine on aktiveeritud.
7. Aja eelvaliku kustutamiseks vajutage START-nuppu ca 3 sekundit. Aja eelvalik on katkestatud.
8. Sulgeda uks.

Programmi lõpp

* Programm on lõppenud, kui üleval näidikul ja esipaneelil * kuvab „valmis”.

Programmi lõpp kuvatakse põrandale, kui optiline näit on sisse lülitatud ja nähtav TimeLight.

* sõltuvalt teie nõudepesumasina varustuse variandist

Seadme väljalülitamine

Lühikest aega pärast programmi lõppu:

1. Avada uks.
2. Lülitada välja SISSE/VÄLJA lüliti .
3. Keerata veekraan kinni (langeb ära Aqua-Stopi puhul).
4. Pärast jahtumist võtta nõud välja.

Märkus: Kui programm on lõppenud, laske enne seadme avamist seadmel veidi maha jahtuda. Nii ei tule aur seadmest välja, kui aur lastakse välja, võib see ajapikku kahjustada köögimööblit.

Programmi katkestamine

Tähelepanu!

Ülerõhu tõttu võib seadme uks lahti paiskuda ja/või seadmest võib vett välja tulla! Kui uks tehti lahti seadmest, mis on ühendatud sooja vee ühendusega või mis on kuum, hoida ust mõned minutid vastu lükatuna ja panna siis kinni.

1. Avada uks.
2. Lülitada välja SISSE/VÄLJA lüliti . Valgusnäidikud kustuvad. Programm jääb salvestatuks.
3. Programmi jätkamiseks lülitada SISSE/VÄLJA nupp uuesti sisse.
4. Sulgeda uks.

Programmi katkestamine (Reset)

1. Avada uks.
2. Vajutada START-nupp ca 3 sekundit. Näidikul üleval ja esipaneelil * kuvab: programm on katkestatud.
3. Sulgeda uks. Programmi kulg vältab ca 1 min. Kuvab üleval näidikul ; valmis.
4. Avada uks.
5. Lülitada välja SISSE/VÄLJA lüliti .
6. Sulgeda uks.

* sõltuvalt teie nõudepesumasina varustuse variandist

Programmivahetus

Pärast START-nupu vajutamist ei ole programmi vahetamine võimalik. Programmi vahetamine on võimalik ainult programmi katkestamise (Reset) teel.



Puhastamine ja hooldamine

Seadme regulaarne kontroll ja hooldus aitab vigu ära hoida. See säästab aega ja närve.

Masina üldseisund

- Kontrollida masina siseruumi rasva- ja lubjaladestuste osas.

Kui selliseid ladestusi leidub, siis:

- Täita puhastusvahendi kamber puhastusvahendiga . Käivitada seade ilma nõudeta kõrgeima pesutemperatuuriga programmil.



Hoiatus

Kloori sisaldavad vahendid on tervisele ohtlikud.!

Kasutada alati kloorivabu vahendeid.

Seadme puhastamiseks kasutada ainult spetsiaalselt nõudepesumasinatele sobivaid puhastusvahendeid/seadmete puhastusvahendeid.

- Oma seadme võimsuse pikemaks säilitamiseks puhastage seadet regulaarselt spetsiaalse nõudepesumasina-puhastusvahendiga.
- Et uksetihend oleks alati puhas ja hügieeniline, tuleb seda regulaarselt puhastada niiske lapiga, millele on pandud veidi nõudepesuvahendit.
- Pikemaks ajaks kasutamata jätmisel jätta uks praokile, et vältida ebameeldiva lõhna tekkimist.

Ärge kasutage oma nõudepesumasina puhastamiseks kunagi aurupuhastit. Tootja ei vastuta võimalike kahjustuste eest.

Pühkige seadme esikülge ja juhtpaneeli regulaarselt kergelt niisutatud lapiga; piisab veest ja tilgast nõudepesuvahendist. Ärge kasutage karedapinnalisi käsnu ja abrasiivseid puhastusvahendeid. Need võivad pinda kriimustada.

Roostevabast terasest seadmete puhul: vältige švammilappe või peske need enne esimest kasutamist mitu korda põhjalikult läbi, et vältida korrosiooni.

Spetsiaalsool ja loputusvahend

Kui juhtpaneelil [6] ja [5] süttivad vahendite lisamise näidud või esipaneelile * [13] kuvatakse vastav teade, lisage spetsiaalsoola ja/või loputusvahendit.

* sõltuvalt teie nõudepesumasina varustuse variandist

Sõelad

Sõelad [27] kaitsevad pumpa pesuvees olevate suuremate mustuseosakeste eest. Seepärast võivad sõelad vahetevahel ummistuda.

Sõelade süsteem koosneb

- jämesõelast
- lamedast peensõelast
- ning mikrosõelast

1. Iga pesu järel kontrollida sõelu jääkide suhtes.
2. Keerata sõelsilinder joonisel kujutatud viisil lahti ja võtta sõelade süsteem välja.

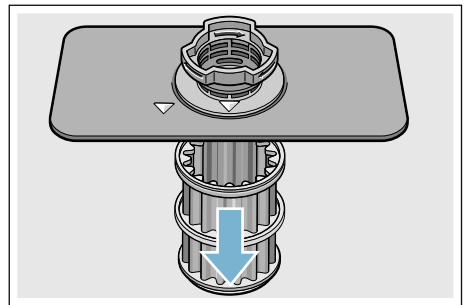
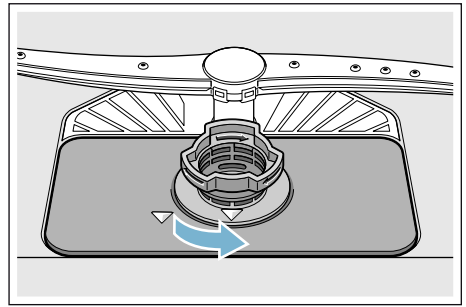

3. Eemaldada võimalikud jäägid ja puhastada sõelad voolava vee all.
4. Paigaldada sõelade süsteem vastupidises järjekorras tagasi ning jälgida, et noolmarkeeringud oleksid pärast sulgemist kohakuti.

et Mida teha rikke korral?

Pihustitorud

Pesuvee lubi ja mustus võib blokeerida pihustitorude düüsid ning laagerdused [23] ja [25].

1. Kontrollida pihustitorude väljavooludüüse ummistuste osas.
2. Keerata ülemine tiivik [23] (1) lahti ja võtta alt välja (2).
3. Tõmmata alumine pihustitoru [25] üles.

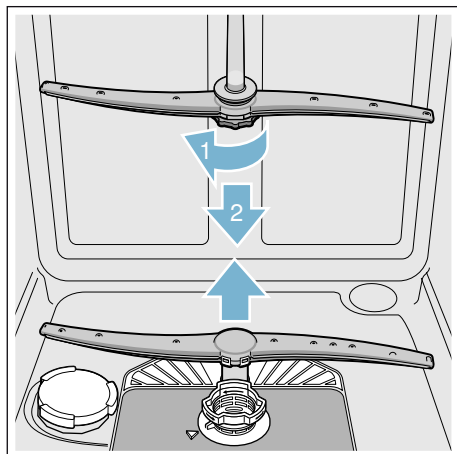

4. Puhastada pihustitorud voolava vee all.
5. Panna pihustitorud klõpsatusega tagasi või kruvida kinni.

? Mida teha rikke korral?

Kogemuste kohaselt saate paljusid rikkeid, mis igapäevases kasutuses ette tulla võivad, ise kõrvaldada. Nii saate seadet jälle kiiresti kasutada. Järgnevast ülevaatest leiате tõrgete võimalikke põhjusi ja kasulikke juhiseid nende kõrvaldamiseks.

Märkus: Kui seade peaks nõude pesemise ajal mitte arusaadavalte põhjustel seisma jääma või mitte käivituma, käivitage kõigepealt funktsioon Programmi katkestamine (reset) → "Seadme kasutamine" lk 31 .

⚠ Hoiatus

Asjatundmatu remont või mitte-originaalvaruosade kasutamine võib tekitada kasutajale olulist kahju ning ohtu!

Remonditöid lasta teostada ainult spetsialistidel. Osade vahetamisel kasutada ainult originaalvaruosi.

Häireteade

Teatud häired kuvatakse üles näidikule [4] ja esipaneelile * [13] ning antakse infot võimaliku abi kohta (näiteks sõelade süsteem on ummistunud (E22) → Puhastada sõelad).

* sõltuvalt teie nõudepesumasina varustuse variandist

Äravoolumpump

Suuremad toidu ülejäägid või võõrkehaded, mis ei ole jäänud sõelale, võivad blokeerida reoveepumba. Pesuvesi seisab sõelast kõrgemal.

Hoiatus

Lõikevigastuste oht!!

Teravad ja teravaotsalised esemed või klaasikillud võivad blokeerida reoveepumba. Niisugused asjad tuleb alati ettevaatlikult eemaldada.

Reoveepumba puhastamine:

1. Ühendada nõudepesumasin vooluvõrgust lahti.
2. Võtta ülemine [22] ja alumine [29] korv välja.
3. Monteerida sõelad välja [27].
4. Tõsta vesi välja, vajaduse korral võtta appi švamm.
5. Teha valge pumba kate (nagu joonisel kujutatud) lusika abil lahti; Võtta pumba kattel servast kinni ja tõsta see sissepoole kaldu üles (1). Võtta kogu kate välja.

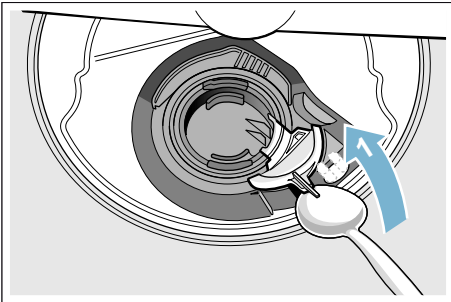

6. Kontrollida, kas tiiviku küljes ei ole võõrkehaid, kui on, tuleb need eemaldada.
7. Asetada pumba kate oma kohale tagasi (2) ja vajutada kinni (3).

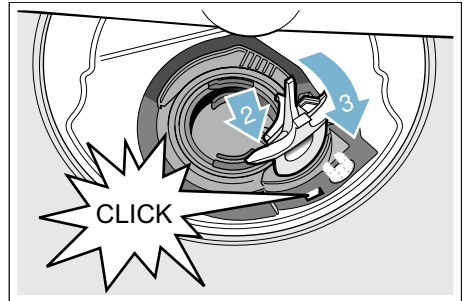

8. Paigaldada sõelad.
9. Asetada korvid tagasi.

Tõrgete tabel

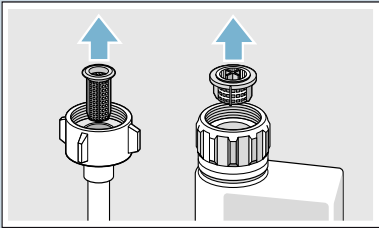
Tõrge	Põhjus	Abi
Veakood E: 18 helendab.	Sisselaskevoolikul on murdekoht.	Kõrvaldada sisselaskevooliku murdekohad.
	Veekraan on kinni.	Keerata lahti veekraan.
	Veekraan on umbes või lubjastunud.	Keerata lahti veekraan. Läbivoolukogus peab avatud vee sissevoolu korral olema min. 10 l/min.
	Vee sissevoolu sõel on ummistunud.	Lülitada seade välja ja tõmmata seadme pistik seinakontaktist välja. Keerata veekraan kinni. Keerata veeühendus küljest lahti.
		 <p>Puhastada sisselaskevooliku sõel. Keerata veeühendus külge tagasi. Kontrollida lekkekindlust. Taastada vooluvarustus. Lülitage seade sisse.</p>
Veakood E: 07 helendab.	Sisselaskeaval (seadme sees paremal pool) on midagi ees.	Panna nõud sisse nii, et sisselaskeava jääb vabaks.
Veakood E: 12 helendab.	Kütteelement on lubjastunud või määrdunud.	Puhastada seade masina puhastamiseks ette nähtud vahendi või katlakivi eemaldusvahendiga. Kasutada nõudepesumasinat koos pehmendusseadmega ja kontrollida seadistusi. → "Pehmendusseade/Spetsia alsool" lk 15
Veakood E: 14 põleb.	Veekaitse süsteem aktiveeritud.	Sulgege veekraan.
Veakood E: 15 põleb.		Helistage klienditeenindusse ja nimetage veakood.
Veakood E: 16 põleb.	Pidev vee juurdevool.	
Veakood E: 22 helendab.	Sõelad 27 määrdunud või ummistunud.	Puhastada sõelad. → "Sõelad" lk 37

Tõrge	Põhjus	Abi
Veakood E:24 helendab.	Äravooluvoolik on ummistunud või voolikus on murdekoht.	Paigaldada voolik nii, et selles ei oleks murdekohti või teha voolik puhtaks.
	Ühenduskoht sifooni juures on kinni.	Kontrollida ühenduskohta sifooni juures ja avada see, kui on kinni.
	Äravoolupumba kate on lahti.	Kinnitada kate korralikult. → "Äravoolupump" lk 39
Veakood E:25 helendab.	Äravoolupump blokeerib või äravoolupumba kate pole kinni.	Puhastada pump või kinnitada kate korralikult. → "Äravoolupump" lk 39
Veakood E:27 helendab.	Võrgupinge liiga madal.	Ei ole seadme viga, lasta võrgupinge ja elektriinstallatsioon üle kontrollida.
Numbrilisel näidikul kuvab teine veakood. (E:0 1 kuni E:30)	Tõenäoliselt on tegemist tehnilise rikkega.	Lülitada seadmed SISSE/VÄLJA lülitist 1 välja. Käivitada seade mõne aja pärast uuesti. Kui probleem tekib uuesti, sulgeda veekraan, tõmmata pistik pistikupesast välja. Helistage klienditeenindusse ja nimetage nelle veakood.
Soola 6 ja/või loputusvahendi 5 lisamise näidik põleb.	Loputusvahendit ei ole.	Kallata sisse loputusvahendit.
	Soola ei ole.	Lisada spetsiaalsoola.
	Andur ei tuvasta soolatablette.	Kasutada mõnd teist spetsiaalsoola.
Soola 6 ja/või loputusvahendi 5 lisamise näidik ei põle.	Vastav näidik on välja lülitatud.	Sisse- /väljalülitamine (vt ptk „Pehendusseade/Spetsiaalsool“ → <i>lehekülg 15</i> või „Loputusvahend“ → <i>lehekülg 17</i>).
	Spetsiaalsoola/loputusvahendit on veel piisavalt.	Kontrollida vastavat näidikut, taset.
Pärast programmi lõppu jääb vesi seadmesse seisma.	Sõelade süsteem või piirkond sõeladest 27 allpool on ummistunud.	Puhastada sõelad ja allpool asuv piirkond.
	Programm ei ole veel lõpetanud.	Oodata ära programmi lõpp või teha reset.

et Mida teha rikke korral?

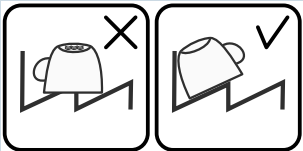
Tõrge	Põhjus	Abi
Nõud ei ole kuivad.	Mahuti on tühi või loputusvahendit on liiga vähe.	Kallata sisse loputusvahendit.
	Valiti ilma kuivatuseta programm.	Valida kuivatamisega programm. → "Programmiülevaade" lk 28
	Nõude ja söögiriistade süvendatud kohtades on vett.	Sissepanemisel asetada asjad kaldu, nõud tuleb paigutada võimalikult kaldu.
		
	Kasutatud kombineeritud puhastusvahend ei kuivata hästi.	Kasutada muud kombineeritud puhastusvahendit, mis kuivatab paremini. Täiendav loputusvahendi kasutamine parandab kuivatamise kvaliteeti.
	Parema kuivatustulemuse saavutamiseks ei ole ekstra kuivatust sisse lülitatud.	Lülitada ekstra kuivatus sisse. → "Seadme kasutamine" lk 31
	Nõud võeti liiga vara välja või kuivatamine ei ole veel lõppenud. Nõud võeti liiga vara välja või kuivatamine ei ole veel lõppenud.	Oodata ära programmi lõpp või võtta nõud välja siis, kui programmi lõppemisest on möödunud 30 minutit.
	Kasutatud ökoloogiline loputusvahend ei kuivata nii hästi.	Kasutada kaubamärgiga loputusvahendit. Ökoloogilised vahendid võivad olla vähem tõhusad.
Plastnõusid mitte kuivatada.	Plastmaterjalil on spetsiaalsed omadused.	Plastide soojusmahtuvus on väiksem ja sellepärast kuivavad need halvemini.
Söögiriistad ei ole kuivad.	Söögiriistad ei olnud söögiriistade korvi korralikult sisse pandud.	Panna söögiriistad sisse võimalikult ühekaupa, vältida kokkujäämist.
	Söögiriistad ei olnud söögiriistade sahtlisse korralikult sisse pandud.	Panna söögiriistad sisse võimalikult ühekaupa.
Pärast pesu on seadme küljed seest märjad.	Ei ole seadme viga.	Kondensatsiooni põhimõttel töötava kuivatusmeetodi korral on veetilgad seintel füüsiliselt tingitud ja peavadki olema. Õhus olev niiskus kondenseerub nõudepesumasina sisekülgedele, voolab alla ja pumbatakse ära.

Tõrge	Põhjus	Abi
Nõude küljes on toidujääke.	Nõud on paigutatud liiga lähestikku, nõudekorv on ülemäära täis.	Panna nõud seadmesse nii, et seadmesse jääks veel küllaldaselt vaba ruumi ja pihustusjoad saaks pihustada kõiki nõusid. Vältida kokkujäämist.
	Pihustitoru pööramine takistatud.	Panna nõud sisse nii, et pihustitoru saab vabalt pöörelda.
	Pihustitoru düüsid ummistunud.	Puhastada pihustitoru düüsid. → "Puhastamine ja hooldamine" lk 36
	Sõelad [27] on ummistunud.	Puhastada sõelad. → "Puhastamine ja hooldamine" lk 36
	Sõelad [27] on valesti sees ja/või pole korralikult kinni.	Panna sõelad õigesti sisse ja kinnitada korralikult.
	Liiga nõrk pesuprogramm.	Valida võimsam pesuprogramm. Suurendada andurite tundlikkust. → "Sensori seadistamine" lk 32
	Nõusid on enne sissepanemist väga korralikult puhastatud, sellepärast valis sensorik nõrgema programmi. Tugevalt külgekleepunud mustus tuleb lahti vaid osaliselt.	Nõusid ei ole vaja eelnevalt loputada. Eemaldada ainult suuremad toidujäägid. Suurendada andurite tundlikkust. → "Sensori seadistamine" lk 32 Soovituslik programm Eco 50° või Intensiivne.
	Kõrgeid ja kitsaid nõusid nurkades ei loputata hästi.	Kõrgeid ja kitsaid nõusid ei tohi asetada liiga kaldu ega nurkadesse.
	Ülemine korv [22] paremal ja vasakul ei ole seadistatud ühele kõrgusele.	Seada ülemine korv külgmiste hoobade abil samale kõrgusele.

et Mida teha rikke korral?

Tõrge	Põhjus	Abi
Puhastusvahendi jäägid	Nõud on vastu puhastusvahendi kambri [31] kaant ja ei kaas tule lõpuni lahti.	Nõud ei tohi ulatuda üle tableti [24]. Need võivad pesuvahendi kambri kaanele ette jääda ja kaas ei lähe täielikult lahti. → "Ülemine nõudekorv" lk 19 Tableti [24] sisepoolsele ei tohi panna nõude osasid ega õhuvärskendajat.
	Tablett on puhastusvahendi kambri [31] sees ja kaas ei lähe kinni.	Asetada tablett kambri ristis, mitte külgepidi püsti.
	Tablette kasutada kiir- või lühiprogrammiga. Valitud lühiprogrammi puhul ei jõua puhastusvahend lahustuda.	Tableti lahustumisaeg on kiir- või lühiprogrammi jaoks liiga pikk. Kasutada puhastuspulbrit või valida võimsam programm.
	Pikemaajalisel hoiustamisel puhastusvahendi toime nõrgeneb ja lahustumine halveneb või puhastusvahend on tugevalt paakunud.	Kasutada uut puhastusvahendit.
Veeplekid plastosadel.	Veetilkade tekkimist plastmaterjali pinnal ei ole füüsiliselt võimalik vältida. Pärast kuivamist on näha veeplekke.	Valida võimsam programm (vett vahetatakse rohkem). Sissepanemisel asetada asjad kaldu. Kasutada loputusvahendit. Suurendada veepehendusastet.
Mahapestavad või vees lahustuvad laigud seintel või uksele.	Puhastusvahendi koostisosade ladestused. Tavaliselt ei saa neid laiike keemiliste vahenditega (seadme puhastusvahend, ...) eemaldada.	Vahetada puhastusvahendit. Puhastada seadet mehaaniliselt.
	Kui valged laigud on põhja peal, on pehendusseadme seadistus piiri peal.	Suurendada veepehendusastet või vahetada puhastusvahendit.
	Soolamahuti kaas [26] ei ole korralikult kinni.	Keerata soolamahuti kaas korralikult kinni.
	Kehtib ainult klaasidele: Klaasidele tekkivat korrosioonikihti saab vaid näiliselt eemaldada.	Vt Klaasi ja nõude kahjustused → lehekülj 19.

Tõrge	Põhjus	Abi
Valged, raskelt eemaldatavad laigud nõudel, seinTEL või ukSEL.	Puhastusvahendi koostisosade ladestused. Tavaliselt ei saa neid laike keemiliste vahenditega (seadme puhastusvahend, ...) eemaldada.	Vahetada puhastusvahendit. Puhastada seadet mehaaniliselt.
	Karedusaste on valesti seadistatud või veekaredus on üle 50°dH (8,9 mmol/l).	Seadistada pehmdusseade kasutusjuhendi järgi või kallata soola juurde.
	3 ühes puhastusvahendid (3in1) või bioloogilised/ökoloogilised puhastusvahendid ei ole tõhusad.	Seadistada pehmdusseade kasutusjuhendi järgi või kasutada üksiktooteid (firmamärgiga puhastusvahend, sool, loputusvahend).
	Puhastusvahendi kogus on liiga väike.	Suurendada puhastusvahendi kogust või kasutada teist puhastusvahendit.
	Valitud liiga nõrk pesuprogramm.	Valida võimsam pesuprogramm.
Tee- või huulepulgajäljed nõudel.	Pesutemperatuur on liiga madal.	Valida kõrgema pesutemperatuuriga programm.
	Liiga vähe puhastusvahendit/sobimatut puhastusvahendit.	Panna sisse õige puhastusvahend õiges koguses.
	Nõusid on enne sissepanemist väga korralikult puhastatud, sellepärast valis sensorik nõrgema programmi. Tugevalt külgekleepunud mustus tuleb lahti vaid osaliselt.	Nõusid ei ole vaja eelnevalt loputada. Eemaldada ainult suuremad toidujäägid. Suurendada andurite tundlikkust. → "Sensori seadistamine" lk 32 Soovituslik programm: Eco 50°
Seadmes või roostevabast terasest nõudel on värvilised (sinised, kollased, pruunid), raskesti eemaldatavad laigud või laigud, mida ei saa eemaldada.	Köögiviljade (nt, kapsas, seller, kartul, makaronitooted, ...) või joogivee (nt mangaan) koostisosadest moodustuv kiht.	Osaliselt eemaldatav seadme puhastusvahendiga või mehaaniliselt. Laigud ei kujuta endast ohtu tervisele.
	Metallist osad tekitavad kihi hõbe- ja alumiiniumnõudele.	Osaliselt eemaldatav seadme puhastusvahendiga või mehaaniliselt.
Värviline (kollane, oranž, pruun), kergesti eemaldatav kiht sisepindadel (peamiselt põhja peal).	Toidujääkide ja joogivee koostisosadest tingitud kihid (lubi), „seebitaoline”.	Kontrollida pehmdusseadme funktsiooni (lisada spetsiaalsoola) või kombineeritud puhastusvahendi kasutamisel (tabletid) aktiveerida vee pehmdamine sisse. → "Pehmdusseade/Spetsiaalsool" lk 15
Seadme plastosade värvimuutus.	Nõudepesumasina kasutamise jooksul võib muutuda seadme sees olevate plastosade värvus.	Värvi muutus on tavaline nähtus ja ei avalda mõju nõudepesumasina funktsioonile.

et Mida teha rikke korral?

Tõrge	Põhjus	Abi
Värvimuutused plastmaterjalist osadel.	Pesutemperatuur on liiga madal.	Valida kõrgema pesutemperatuuriga programm.
	Nõusid on enne sissepanemist väga korralikult puhastatud, sellepärast valis sensorik nõrgema programmi. Tugevalt külgekleepunud mustus tuleb lahti vaid osaliselt.	Nõusid ei ole vaja eelnevalt loputada. Eemaldada ainult suuremad toidujäägid. Suurendada andurite tundlikkust. → "Sensori seadistamine" lk 32 Soovituslik programm: Eco 50°
Klaasid ja metalse välimusega klaasid ning söögiriistad on hägused, hägusus on eemaldatav.	Liiga palju loputusvahendit.	Seadistada loputusvahendi kogus kõige madalamale astmele.
	Loputusvahendit ei ole või seadistus on liiga madal.	Kallata sisse loputusvahendit ja kontrollida kogust (soovitatakse kasutada astet 4-5).
	Puhastusvahendi jäägid programmitsükli Loputusvahendiga loputamine. Nõud on vastu puhastusvahendi kambri kaant (kaas ei lähe lõpuni lahti).	Nõud ei tohi takistada puhastusvahendi kambri kaane avanemist. Tablettisaltlisse ei tohi panna nõude osasid ega õhuvärskendajat.
Klaasid muutuvad häguseks või on juba hägused, pinnale tekkinud kihti ei saa enam eemaldada.	Nõusid on enne sissepanemist väga korralikult puhastatud, sellepärast valis sensorik nõrgema programmi. Tugevalt külgekleepunud mustus tuleb lahti vaid osaliselt.	Nõusid ei ole vaja eelnevalt loputada. Eemaldada ainult suuremad toidujäägid. Suurendada andurite tundlikkust. → "Sensori seadistamine" lk 32 Soovituslik programm: Eco 50°
	Klaasid ei ole masinpesukindlad, neid võib vaid nõudepesumasinas pesta.	Kasutada masinpesukindlaid klaase. Vältida pikka aurufaasi (seismist, kui pesu on lõppenud). Valid madalama temperatuuriga pesemine. Seadistada pehmdusseade vastavalt veekaredusele (või astme võrra madalamale). Kasutada puhastusvahendit, mis sisaldab klaasi kaitsvaid komponente.

Tõrge	Põhjus	Abi
Roostejäljed söögiriistadel.	Söögiriistad ei ole piisavalt roostevabad. Noaterad on sageli rohkem plekilised.	Kasutada roostekindlaid söögiriistu.
	Söögiriistad roostetavad ka siis, kui pesus on roostetavaid osasid (potisangad, katkised nõudekorvid jne).	Mitte pesta roostes osasid.
	Pesuvee soolasisaldus on liiga suur, kuna soolamahuti kork ei ole kindlalt kinni keeratud või soola on lisamisel maha läinud	Keerata soolamahuti kork kõvasti kinni või koristada ära maha läinud sool.
Seadet ei saa sisse lülitada või käsitseda.	Funktsioon ei toimi.	Lülitada seade vooluvõrgust välja; tõmmata võrgupistik pistikupesast välja või lülitada kaitse välja. Oodata vähemalt 5 sekundit, siis ühendada seade vooluvõrku.
Seade ei käivitu.	Maja kaitsmed ei ole korras.	Kontrollida kaitset.
	Võrgukaabel ei ole ühendatud.	Kontrollida, kas võrgukaabel on seadme tagaküljel ja pistikupesas korralikult sees. Kontrollida, kas pistikupesas töötab.
	Seadme uks ei ole korralikult suletud.	Sulgeda uks.
Programm käivitub automaatselt.	Programmi lõppu ei oodatud ära.	Teha reset.
Uks käib raskelt lahti.	Lapselukk on sisse lülitatud.	Deaktiveerida lapselukk.
Uks ei lähe kinni.	Ukselukk ei püsi.	Sulgeda uks suurema jõuga.
	Paigaldus takistab ukse sulgemist.	Kontrollida seadme paigaldust: uks või muud paigaldatud osad ei tohi sulgemisel vastu minna.
Puhastusvahendi kambri kaant ei ole võimalik sulgeda.	Puhastusvahendi kamber või kaane kinnitus on kinnikleepunud puhastusvahendijääkidest blokeeritud.	Eemaldada puhastusvahendi jäägid.
Puhastusvahendi jäägid puhastusvahendi kambris 31 või tabletihahtlis 24 .	Nõud ei lase pihustitorudel liikuda, sellepärast ei loputata puhastusvahendit ära.	Kontrollida, kas pihustitorud liiguvad vabalt.
	Puhastusvahendi kamber oli täitmisel seest niiske.	Puhastusvahendit panna ainult kuiva puhastusvahendi kambrisse.

et Mida teha rikke korral?

Tõrge	Põhjus	Abi
Seade jääb keset programmi seisma või programm katkeb.	Uks ei ole täielikult kinni.	Sulgeda uks.
	Tabletisahtlisse ei tohi panna nõude osasid ega õhuvärskendajat. Tabletisahtlisse ei tohi panna nõude osasid ega õhuvärskendajat. Ülemine korv surub vastu ust ja ei lase ust korralikult sulgeda.	Kontrollida, kas näiteks pistikupesa või maha monteerimata vooliku hoidja ei suru tagaseina sissepoole.
	Toide ja/või veevarustus on katkenud.	Lülitada toide sisse ja/või taastada veevarustus.
Täiteventiilide kolkiv heli.	Sõltub paigaldusest hoones, ei ole seadme viga. Ei avalda mõju seadme funktsioonile.	Abi ei ole võimalik.
Kolkiv või lõgisev heli.	Pihustitoru käib vastu nõusid, nõud ei ole korralikult sisse pandud.	Panna nõud sisse nii, et pihustitorud ei käi vastu nõusid.
	Kui seade ei ole täis, lähevad veejoad vastu seadet.	Panna nõusid juurde või paigutada nõudepesumasinas nõusid nii, et need oleksid paigutatud ühtlaselt.
	Kerged nõud liiguvad pesemisel.	Asetada kerged nõud nii, et need ei saaks liikuda.
Ebatavaline vahu teke.	Käsipesuvahend loputusvahendi tagavaramahutis.	Kallata kohe loputusvahendit loputusvahendi varumahutisse juurde.
	Loputusvahendit loksus kõrvale.	Pühkida loputusvahend lapiga ära.



Klienditeenindus

Kui teil ei peaks õnnestuma viga parandada, võtke palun ühendust oma klienditeenindusega. Leiame alati sobiva lahenduse ja sageli ei ole tehnikut vaja kohale kutsudagi. Lähima klienditeeninduse kontaktandmed leiате käesoleva kasutusjuhendi tagaküljelt või kaasasolevast klienditeeninduste nimekirjast. Helistamisel nimetage tootenumber (E-Nr. = 1) ja valmistaja number (FD = 2), mille leiate seadme uksest andmesildil [33].

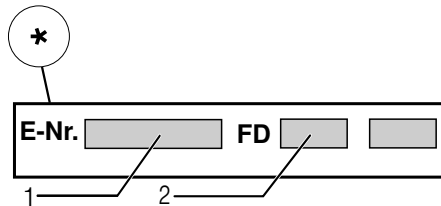
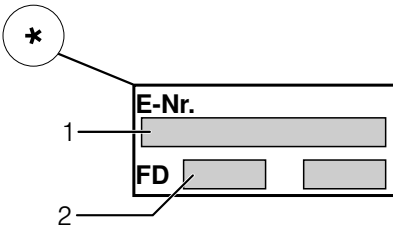

Usaldage tootja asjatundlikkust. Võtke meiega ühendust. Nii võite olla kindel, et remonttöid viivad läbi kvalifitseeritud tehnikud, kellel on olemas teie kodumajapidamisseadmete jaoks originaalvaruosad.

* sõltuvalt teie nõudepesumasina varustuse variandist



Paigaldamine ja vooluvõrku ühendamine

Nõuetekohase töö tagamiseks tuleb nõudepesumasin asjatundlikult ühendada. Andmed sissevoolu, äravoolu ja elektritarbimiste kohta peavad vastama nõutud kriteeriumidele, nagu need on kirjas alljärgnevas loikus või montaažjuhendis.

Pidage montaažil kinni tööde järjekorrast:

1. Kontroll tarnimisel
2. Paigaldamine
3. Äravooluühendus
4. Joogivee ühendus
5. Elektriline ühendamine

et Paigaldamine ja vooluvõrku ühendamine

Tarne komplekt

Puuduste korral võtke ühendust edasimüüjaga, kelle käest te seadme ostsite või meie klienditeenindusega.

- Nõudepesumasin
- Kasutusjuhend
- Paigaldusjuhend
- Lühijuhend*
- Müügigarantii*
- Paigaldusmaterjal
- Aurukaitse*
- Kummikate*
- Võrgukaabel

* sõltuvalt teie nõudepesumasina varustuse variandist

Ohutusnõuded

Järgige sealjuures ohutusnõuandeid
→ "Installeerimisel" lk 6 all.

Tarnimine

Teie nõudepesumasina laitmatut tööfunktsiooni on tehases kontrollitud. Sellepärast on näha väikesi veeplekke. Need kaovad pärast esimest pesu.

Tehnilised andmed

- **Kaal:**
Maksimaalne 60 kg.
- **Pinge:**
220–240 V, 50 Hz või 60 Hz.
- **Elektriline toitevõimsus:**
2,0 - 2,4 kW.
- **Kaitse:**
10/16 A (UK 13 A).
- **Energiatarbimine**
väljalülitatud olek (Po)* 0,50 W.
ooteolek (valmis) (Pi)* 0,50 W.
*määruste (EÜ) nr 1016/2010 ja 1059/2010 järgi.
Lisafunktsioonid ja seadistused võivad suurendada energiatarbimist.
- **Veerõhk:**
vähemalt 0,05 MPa (0,5 bar),
maksimaalselt 1 MPa (10 bar).
Suurema veesurve korral:
eellülitada survealandusventiil.
- **Sissevoolukogus:**
minimaalselt 10 liitrit/minutis.
- **Veetemperatuur:**
Külm vesi.
Sooja vee puhul:
Maksimaalne temperatuur on 60 °C
- **Maht:**
12–15 nõudekomplekti (sõltuvalt teie nõudepesumasina varustuse variandist)

Paigaldamine

Vajalikud paigaldusmõõdud on kirjas montaažijuhendis. Seadke seade reguleeritavate jalgade abil rõhtasendisse. Seade peab korralikult ja kindlalt püsti seisma.

- Alla paigaldatavad ja integreeritud seadmed, mis pannakse püsti, tuleb kindlustada ümberkukkumise vastu, nt kruvida seina külge või monteerida monoliitse tööpinna alla, ning kruvida naaberkappidega kokku.
- Seadme võib paigaldada puit- või plastikseinte vahele köögimööblisse.

Äravooluühendus

1. Nõutavad tööd ja toimingud leiata montaažijuhendist, vajadusel monteerida sifoon koos äravoolututsiga.
2. Ühendada äravooluvoolik kaasasolevate detailide abil sifooni äravoolututsiga.
Jälgige, et äravooluvoolikul ei oleks murdekohti, et voolik ei oleks kokku vajutatud ega kokku põimunud ning et äravoolus ei takistaks ükski kork heitvee äravoolamist!

Joogivee ühendus

1. Ühendada joogivee ühendus paigaldamisjuhendi alusel kaasasolevate osade abil veekraaniga.
Jälgige, et joogivee ühendusel ei oleks murdekohti, see ei oleks kokku surutud ega keerdus.
2. Seadme vahetamisel tuleb alati kasutada uut vee sisselaskevoolikut.

Veerõhk:

vähemalt 0,05 MPa (0,5 bar),
maksimaalselt 1 MPa (10 bar).
Suurema veesurve korral:
eellülitada survealandusventiil.

Sissevoolukogus:

minimaalselt 10 liitrit/minutis.

Veetemperatuur:

Külm vesi.

Sooja vee puhul:



Maksimaalne temperatuur on 60 °C

Sooja vee ühendus *

* sõltuvalt teie nõudepesumasina varustuse variandist

Nõudepesumasina võib ühendada sooja ja külma veega kuni max 60 °C temperatuuriga. Sooja veega ühendamist soovitatakse siis, kui see on energeetiliselt soodsasooja vee valmistamise süsteemi ühendus ja kasutada on sobiv paigaldus, nt ringlemisega päikeseelektrisüsteem. See hoiab kokku energiat ja aega. Funktsiooniga „Soe vesi” saate oma seadme reguleerida optimaalselt sooja vee kasutamisele. Soovitatav veetemperatuur (pealevoolava vee temperatuur) on vähemalt 40 °C ja maksimaalselt 60 °C. Sooja veega ühendamist ei soovitata siis, kui vesi tuleb elektriboilerist.

Seadistuse muutmiseks:

1. Avada uks.
2. Lülitada sisse SISSE/VÄLJA lüliti 1.
3. Vajutada infonuppu  3 3 sekundit, kuni ülles näidikule 4 kuvatakse tekst:
lehitsemiseks < >
seadistamiseks - +
väljumiseks Setup 3 sek
4. Vajutada nuppu > 11 seni, kuni ülles näidikule kuvatakse veeühendus 4.
5. Seadistada seadistusnuppudega + - 7.
6. Vajutada infonuppu  3 3 sekundit.

Seadistusväärtus on seadmes salvestatud.

Ühendamine vooluvõrguga

- Seade ühendada ainult vahelduvvooluga vahemikus 220 V kuni 240 V ja 50 Hz või 60 Hz eeskirjadele vastavalt paigaldatud maandusjuhtmega varustatud pistikuga. Vajaliku kaitsme kohta vaata andmeplaadilt [33].
- Pistikupesa peab olema seadme lähedal ja ka pärast paigaldamist vabalt ligipääsetav. Kui pistik ei ole paigaldamise ajal vabalt ligipääsetav, peab vastavate ohutuseeskirjade täitmiseks installeerimisel paigaldama kogu pingestuse väljalülitamiseks lahutusseadme, mille kontaktava on vähemalt 3 mm.
- Muudatusi ühenduses tohivad teha ainult spetsialistid.
- Võrguühenduskaabli pikendust tohib teha ainult klienditeeninduse nõusolekul.
- Rikkevoolu-kaitselüliti kasutamisel tohib rakendada ainult tüüpi märgiga . Vaid see tagab praegu kehtivate eeskirjade täitmise.
- Seade on varustatud veekaitsesüsteemiga. Pidage meeles, et see töötab ainult siis, kui seade on vooluvõrguga ühendatud.

Demontaaž

Pidage ka siin kinni töösammude järjekorrast.

1. Lahutage seade vooluvõrgust.
2. Keerata veekraan kinni.
3. Keerata lahti heitvee- ja joogivee ühendus.
4. Võtta lahti kinnituskruvid mööbli osade juures.
5. Demonteerige sokliliist, kui see on olemas.
6. Tõmmake seade välja, tõmmates voolikut ettevaatlikult järele.

et Paigaldamine ja vooluvõrku ühendamine

Transportimine

Tühjendage nõudepesumasin ja kindlustage lahtised osad.

Seade tuleb tühjendada sellises järjekorras:

1. Keerata lahti veekraan.
2. Avada uks.
3. Lülitada sisse SISSE/VÄLJA lüliti 1.
4. Valige kõrgeima temperatuuriga programm.
Üles näidikule 4 kuvatakse võimalik programmikestus.
5. Vajutada START-nuppu 10.
6. Sulgeda uks.
Programm käivitub.
7. Ca 4 minutipärast avada uks.
8. Vajutada START-nuppu 10 seni, kuni ülevale näidikule 4 kuvatakse „Programm on katkestatud“/„valmis 1. min pärast“.
9. Sulgeda uks.
10. Ca 1 minuti pärast avada uks.
Üleval näidikul 4 kuvab „valmis“.
11. Lülitada välja SISSE/VÄLJA lüliti 1.
12. Sulgeda veekraan, eemaldada sisselaskevoolik ja lasta tühjaks joosta.

Märkus: Seadet transportida ainult püstiasendis. Et masina juhtimissüsteemi ei satuks jääkvett ning ei rikutaks programmi kulgu.

Külmakindlus

Kuiseadeseisabjäätmisohugaruumis(nt suvilas), tuleb seetäielikult veest tühjendada (vt transport).

Õigus teha muudatusi.

AQUA-STOP garantii

et

(seadmetel ilma aqua-stopita langeb ära)

Lisaks ostulepingust tulenevatele garantiinõudmistele müüja vastu ja lisaks meie seadme garantiile hüvitame kulud järgmistel tingimustel:

1. Kui meie aqua-stop süsteemi vea tõttu peaks tekkima veekahju, korvame me erakasutajate kahjud. Veekaitse tagamiseks **peab** seade olema ühendatud vooluvõrguga.
2. See garantii kehtib kogu masina eluaja jooksul.
3. Garantiinõude eelduseks on, et seade koos aqua-stopiga on vastavalt meie juhendile asjatundlikult paigaldatud ning ühendatud. See hõlmab ka asjatundlikult paigaldatud aqua-stop pikendust (originaalvaruosa). Meie garantii ei laiene defektsetele voolikutele või armatuuridele kuni aqua-stop ühenduseni veekraani juures.
4. Aqua-stopiga seadmeid ei ole tavaliselt vaja ajal valvata ning hiljem veekraani sulgeda. Veekraan tuleb sulgeda ainult siis, kui olete pikemat aega kodust ära, nt mitmenädalasel puhkusel.

BSH Hausgeräte GmbH

Carl-Wery-Straße 34
81739 München, Germany

Remontitööde tellimus ja konsultatsioon rikete korral

Kõigi riikide kontaktandmed leiate kaasasolevast klienditeeninduste nimekirjast.

Internet: www.siemens-home.bsh-group.com

Tootnud BSH Hausgeräte GmbH ettevõtte Siemens AG kaubamärgi litsentsi all



9001185315
(9610-1) 642 TW