

SIEMENS



Kaitlentė Sildvirsmas





EX...LY...

siemens-home.com/welcome

It	Naudojimo instrukcija	3
Iv	Lietošanas instrukcija	33

Register
your
product
online



		g^*	b^*
A / B		2.200 W	3.700 W
		3.300 W	3.700 W
		2.600 W	3.700 W
		3.300 W	3.700 W

*  IEC 60335-2-6

Turinys

	Naudojimas pagal paskirtį	4		Laikymo šiltai funkcija	19
	Svarbūs saugos nurodymai	5		Ijungimas	19
	Galimos gedimų priežastys	6		Išjungimas	19
	Apžvalga	6		Nuostatų perdavimas	20
	Aplinkos apsauga	7		Ijungimas	20
	Energijos taupymo patarimai	7		Kepimo jutikliui	20
	Ekologiškas utilizavimas	7		Pranašumai kepat.	20
	Indukcinis virimas	7		Kepimas naudojant kepingo jutiklį	20
	Maisto ruošimo ant indukcinės kaitvietės privalumai ..	7		Temperatūros pakopos	21
	Indai	7		Lentelė	21
	Susipažinkite su prietaisu	9		Nustatymas	23
	Valdymo skydelis	9		Apsauga nuo vaikų	23
	Kaitvietės	10		Apsaugos nuo vaikų aktyvinimas ir išaktyvinimas ..	23
	Liekamosios šilumos indikatorius	10		Automatinė apsauga nuo vaikų	23
	Prietaiso valdymas	11		Apsauga valant	24
	Kaitlentės įjungimas ir išjungimas	11		Automatinis apsauginis išjungimas	24
	Kaitvietės nustatymas	11		Pagrindiniai nustatymai	25
	Maisto ruošimo rekomendacijos	11		Kaip perjungti pagrindinius nuostatus	26
	Lanksčiai naudojama zona	14		Energijos sąnaudų rodmuo	26
	Indų naudojimo patarimai	14		Indo patikrinimas	27
	Atskira kaitvietė	14		Valymas	27
	Dvi atskiros kaitvietės	14		Kaitlentė	27
	Perkėlimo („Move“) funkcija	15		Kaitlentės rėmas	27
	Ijungimas	15		Dažniausiai užduodami klausimai ir atsakymai	
	Išjungimas	15		(DUK)	28
	„FlexPlus“ zona	16		Gedimas – ką daryti?	29
	Nuorodos dėl maisto ruošimo indų	16		Klientų aptarnavimo tarnyba	30
	Ijungimas	16		E ir FD numeriai	30
	Išjungimas	16		Bandomieji patiekalai	31
	Laiko funkcijos	17			
	Ruošimo laiko programavimas	17			
	Virtuvinis laikmatis	17			
	Sekundmačio funkcija	18			
	Funkcija „PowerBoost“	18			
	Ijungimas	18			
	Išjungimas	18			
	„ShortBoost“ funkcija	19			
	Naudojimo rekomendacijos	19			
	Ijungimas	19			
	Išjungimas	19			

Daugiau informacijos apie gaminius, priedus, atsargines dalis ir paslaugas rasite internete: www.siemens-home.com ir interneto parduotuvėje: www.siemens-eshop.com

Naudojimas pagal paskirtį

Atidžiai perskaitykite šią instrukciją. Išsaugokite šią naudojimo ir montavimo instrukciją bei prietaiso pasą, kad galėtumėte vėliau peržiūrėti arba perduoti kitiems savininkams.

Išpakavę aparatą jį patikrinkite. Jei pervežant jis buvo apgadintas, aparato neprijunkite, susisieki su techninės priežiūros skyriumi ir raštu praneškite apie aptiktus sugadinimus, to nepadarę prarasite teisę į bet kokio pobūdžio kompensaciją.

Šis aparatas turi būti sumontuotas laikantis montavimo instrukcijų.

Šis prietaisas naudojamas tik privačiame namų ūkyje ir namų aplinkoje. Prietaisą naudokite tik patiekalams ir gėrimams ruošti. Viralo negalima palikti be priežiūros. Verdant trumpai, viralą reikia visą laiką stebėti. Prietaisą naudokite tik uždaroje patalpose.

Šis prietaisas pritaikytas naudojimui tik iki ne daugiau kaip 4000 metrų aukštyje virš jūros lygio.

Nenaudokite jokių kaitlenčių dangčių. Priešingu atveju gali įvykti nelaimingų atsitikimų, pvz., jie gali perkaisti, užsidegti ar nuo jų gali atitrūkti medžiagos dalys.

Nenaudokite jokių netinkamų apsauginių įrenginių ar vaikų apsaugos grotelių. Dėl jų gali įvykti nelaimingų atsitikimų.

Šis prietaisas nėra pritaikytas eksploatuoti su išoriniu jungikliu su laikrodžio mechanizmu arba nuotoliniu valdikliu.

Jaunesni nei 8 metų vaikai ir asmenys, kurių fiziniai, sensoriniai arba protiniai gebėjimai yra mažesni, arba neturintieji patirties bei žinių šį prietaisą gali naudoti tik prižiūrimi už jų saugumą atsakingo asmens arba jo instruktuoti apie saugų prietaiso naudojimą bei supratę iš to kylančius pavojus.

Negalima leisti vaikams žaisti su prietaisu. Valymo ir naudotojo atliekamų techninės priežiūros darbų vaikai negali atlikti, nebent jiems jau sukako 8 metai ir jie bus prižiūrimi.

Jaunesnių nei 8 metų vaikų negalima leisti būti arti prietaiso ir jungiamojo laido.

Jeigu jums yra implantuotas širdies stimulatorius arba panašus medicininis prietaisas, turite būti itin atsargiais naudodami veikiančias indukcinės kaitlentes arba prie jų artindamiesi. Pasiteiraukite savo gydytojo arba prietaiso gamintojo, kad įsitikintumėte, ar jis atitinka galiojančias normas ir kad gautumėte informacijos apie galimus nesuderinamumus.

Svarbūs saugos nurodymai

Įspėjimas – Gaisro pavojus!

- Įkaitęs aliejus ir riebalai gali greitai užsiliepsnoti. Niekada nepalikite be priežiūros karšto aliejaus ir riebalų. Niekada negesinkite ugnies vandeniu. Išjunkite kaitvietę. Liepsną atsargiai slopinkite dangčiu, gesinimo antklode arba panašiu daiktu.
- Kaitvietės labai įkaista. Niekada nedėkite ant kaitlentės degių daiktų. Ant kaitlentės nelaikykite jokių daiktų.
- Prietaisas įkaista. Nelaikykite stalčiuose tiesiogiai po kaitlentėmis jokių degių daiktų ar aerosolinių purškiklių.
- Kaitlentė išsijungia automatiškai ir jos nebegalima valdyti. Vėliau ji gali neplanuotai įsijungti. Išjunkite saugiklius skirstomojoje saugiklių dėžutėje. Paskambinkite klientų aptarnavimo tarnybai.

Įspėjimas – Pavojus nusideginti!

- Kaitvietės ir aplinkiniai paviršiai, ypač kaitlentės rėmas (jei yra), labai įkaista. Nelieskite karštų paviršių. Neleiskite prisitrinti vaikams.
- Kaitvietė kaista, o indikatorius neveikia. Išjunkite saugiklius skirstomojoje saugiklių dėžutėje. Paskambinkite klientų aptarnavimo tarnybai.
- Metaliniai daiktai ant kaitlentės labai greitai įkaista. Niekada ant kaitlentės nedėkite metalinių daiktų, pvz., peilių, šakučių, šaukštų ir dangčių.
- Baigę naudotis kaitlente visuomet ją išjunkite, nuspausdami pagrindinį jungiklį. Nelaukite, kol kaitlentė automatiškai išsijungs dėl to, kad ant jos nėra indo.

Įspėjimas – Elektros smūgio pavojus!

- Nekvalifikuotai atliekami remonto darbai yra pavojingi. Tik mūsų išmokytas klientų aptarnavimo tarnybos technikas gali atlikti remonto darbus ir pakeisti pažeistus prijungimo laidus. Jei prietaisas sugedo, ištraukite kištuką iš lizdo arba išjunkite saugiklį saugiklių dėžutėje. Iškvieskite klientų aptarnavimo tarnybą.
- Dėl prasiskverbusios drėgmės kyla elektros smūgio pavojus. Nenaudokite aukštu slėgiu ar garais valančių įrenginių.

- Dėl sugedusio prietaiso gali įvykti elektros smūgis. Niekada nejunkite sugadinto prietaiso. Ištraukite kištuką iš lizdo arba išjunkite saugiklį saugiklių dėžutėje. Iškvieskite klientų aptarnavimo tarnybą.
- Įtrūkus arba suskilus stiklo keramikos paviršiui galimas elektros šokas. Išjunkite saugiklius skirstomojoje saugiklių dėžutėje. Paskambinkite klientų aptarnavimo tarnybai.

Įspėjimas – Nelaimingų atsitikimų pavojus!

Šioje kaitlentėje yra ventiliatorius, įrengtas vidinėje dalyje. Jei po kaitlente yra stalčius, jame neturi būti laikomi maži daiktai arba popieriai, nes jie gali būti įtraukti ir užkimšti ventiliatorių arba kliudyti vėsinti. Tarp stalčiaus turinio ir įvado į ventiliatorių reikia palikti ne mažesnę kaip 2 cm atstumą.

Įspėjimas – Pavojus susižeisti!

- Ruošiant indą įstačius į kitą indą su vandeniu, kaitlentė ir virimo indas gali sutrūkti. Virimo indas negali tiesiogiai liesti puodo, kuriame įpilta vandens, dugno. Naudokite tik karščiui atsparų virimo indą.
- Puodai dėl skysčio tarp puodo dugno ir kaitvietės gali staiga pašokti į viršų. Visuomet nusauskite kaitvietę ir puodo dugną.

Galimos gedimų priežastys

Dėmesio!

- Šiurkštus indų dugnas gali subraižyti kaitlentę.
- Niekada nestatykite ant kaitlenčių tuščių indų. Dėl to gali atsirasti gedimų.
- Nestatykite karštų indų ant valdymo skydelio, indikatorių zonų arba viryklės rėmo. Tai gali juos sugadinti.
- Nukritus ant kaitlentės kietiems arba aštriems daiktams, ji gali būti sugadinta.
- Aliuminio folija ir plastikiniai indai prisilydo prie įkaitusių kaitviečių. Ant kaitlentės nerekomenduojama naudoti apsauginės plėvelės.

Apžvalga

Šioje lentelėje nurodyti dažniausiai pasitaikantys pažeidimai:

Pažeidimai	Priežastis	Priemonės
Dėmės	Išbėgę maisto produktai.	Išbėgusius maisto produktus tuoj pat pašalinkite stiklo grandikliu.
	Netinkamos valymo priemonės.	Naudokite tik šio tipo kaitlentei skirtas valymo priemones.
Įbrėžimai	Druska, cukrus ir smėlis.	Nenaudokite kaitlentės kaip darbastalio, nestatykite ant jo daiktų.
	Šiurkštus indų dugnas subraižys kaitlentę.	Patikrinkite maisto ruošimo indą.
Spalvos pakitimai	Netinkamos valymo priemonės.	Naudokite tik šio tipo kaitlentei skirtas valymo priemones.
	Puodų trintis.	Stumdami pakelkite puodus ir keptuves.
Įrantos	Cukrus, daug cukraus turintys produktai.	Išbėgusius maisto produktus tuoj pat pašalinkite stiklo grandikliu.

Aplinkos apsauga

Šiame skyriuje pateikiama informacijos apie elektros energijos taupymą ir prietaiso utilizavimą.

Energijos taupymo patarimai

- Kiekvienam puodui visuomet naudokite tinkamą dangtį. Jei maistas ruošiamas be dangčio, sunaudojama daugiau energijos. Naudokite stiklinį dangtį, kad galėtumėte viską matyti jo nenukėlę.
- Naudokite indus plokščiu dugnu. Jei dugnas neplokščias, sunaudojama daugiau energijos.
- Indų dugno skersmuo turi atitikti kaitvietės dydį. Dėmesio: indų gamintojai paprastai nurodo viršutinės indo dalies skersmenį, kuris dažniausiai yra didesnis nei apatinės indo dalies skersmuo.
- Virdami mažus kiekius naudokite nedidelius indus. Jei indas didelis, maisto kiekis jame mažas, eikvojama daugiau energijos.
- Virdami naudokite mažiau vandens. Taip taupoma energija ir išsaugomi visi daržovėse esantys vitaminai bei mineralai.
- Virimui palaikyti pasirinkite žemiausią galingumo lygį. Naudojant per aukštą galingumo lygį eikvojama energija.

Ekologiškas utilizavimas

Pakuotę utilizuokite pagal aplinkosaugos reikalavimus.



Šis prietaisas yra pažymėtas pagal Europos bendrijos direktyvą 2012/19/EG dėl naudotų elektrinių ir elektroninių prietaisų (waste electrical and electronic equipment - WEEE). Ši direktyva apibrėžia visoje ES galiojančią naudotų prietaisų grąžinimo ir perdirbimo tvarką.

Indukcinis virimas

Maisto ruošimo ant indukcinės kaitvietės privalumai

Maisto ruošimas naudojant indukcijos funkciją labai skiriasi nuo įprasto maisto ruošimo, kai karštis susidaro tiesiog maisto ruošimo inde. Yra daug privalumų, kurie nurodyti toliau.

- Verdant ir kepat maistą sutaupoma laiko.
- Sutaupoma elektros energijos.
- Lengviau prižiūrėti ir valyti. Išbėgę patiekalai prideda ne taip greitai.
- Užtikrinama šilumos kontrolė ir saugumas; atlikus kiekvieną valdymo veiksmą kaitlentė padidina arba sumažina tiekiamos šilumos kiekį. Nuėmus indą nuo kaitvietės su indukcijos funkcija, iš karto nutraukiamas šilumos tiekimas, nors kaitvietė prieš tai nebuvo išjungta.

Indai

Jei pasirenkate indukcinę funkciją, naudokite tik feromagnetinį indą, pavyzdžiui:

- indą iš emaliuoto plieno;
- indą iš ketaus;
- indukcinėms kaitlentėms skirtą specialųjį indą iš nerūdijančio plieno.

Norėdami patikrinti, ar indas pritaikytas indukciniai funkcijai, perskaitykite skyrių → "*Indo patikrinimas*".

Kad maistas būtų paruoštas tinkamai, puodo dugno feromagnetinė sritis turi atitikti kaitvietės dydį. Jei kaitvietė neatpažįsta ant jos uždėto indo, pabandykite jį uždėti ant mažesnio skersmens kaitvietės.

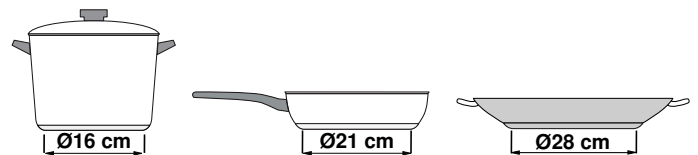

Jei lanksčiai naudojamą kaitinimo zoną įjungiate kaip atskirą kaitvietę, galite naudoti didesnius puodus, kurie yra pritaikyti šiai sričiai. Informacijos apie maisto ruošimo indo padėtį pateikta skyriuje → "*Lanksčiai naudojama zona*".



Yra ir indukcinų indų, kurių visas dugnas yra feromagnetinis.

- Jei tik dalis maisto ruošimo indo dugno yra feromagnetinė, įkais tik feromagnetinė dalis. Todėl šiluma gali pasiskirstyti netolygiai. Neferomagnetinių sričių temperatūra gali būti per žema maistui ruošti.

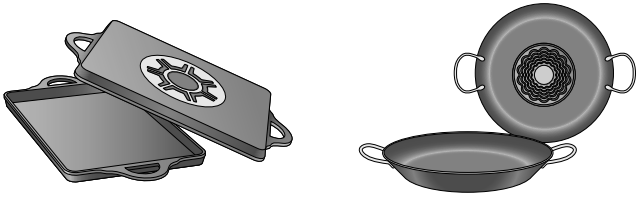

- Jei dalis indo dugno pagaminta iš aliuminio, feromagnetinis plotas dar labiau sumažės. Indas gali neįkaisti arba jis gali būti visiškai neatpažintas.

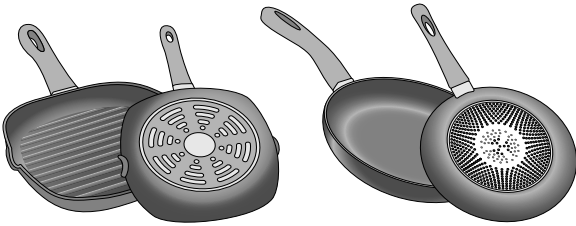

Netinkami indai

Niekada nenaudokite difuzinių plokščių ir indų iš:

- paprasto plono plieno
- stiklo
- molio
- vario
- aliuminio

Indo dugno savybės

Indo dugno savybės gali turėti įtakos maisto paruošimo rezultatui. Naudokite puodus ir keptuves, kurių medžiaga gali tolygiai paskirstyti šilumą, pvz., puodus sluoksniuotu dugnu iš nerūdijančiojo plieno, tuomet sutaupysite laiko ir elektros energijos.

Naudokite indus plokščiu dugnu, nes nelygus indo dugnas kliudo tiekti šilumą.

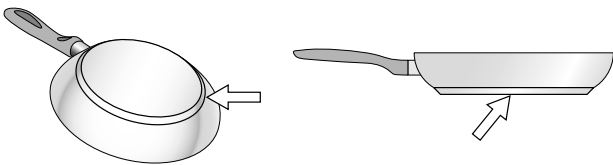

Nėra indo arba jo dydis netinkamas

Jei ant pasirinktos kaitvietės neuždėsite puodo, arba jei jis yra pagamintas iš netinkamos medžiagos ar yra netinkamo dydžio, mirksės įtampos lygis, matomas kaitvietės indikatoriuje. Uždėkite tinkamą puodą, kad jis nustotų mirksėti. Jei to nepadarysite dar per 90 sekundžių, kaitvietė automatiškai išsijungs.

Tušti indai arba indai su plonu dugnu

Nekaitinkite tuščių indų ir nenaudokite indų su plonu dugnu. Kaitimo zonos paviršiuje yra įrengta vidinė apsaugos sistema, tačiau tuščias puodas gali įkaisti taip greitai, kad funkcija „Automatinis išsijungimas“ nespės sureaguoti ir bus pasiekta labai aukšta temperatūra. Puodo dugnas gali netgi išsilydyti ir pažeisti plokštės stiklą. Tokiu atveju nelieskite indo ir išjunkite kaitvietę. Jei kaitvietei atvėsus ji neveikia, kreipkitės į techninės pagalbos tarnybą.

Puodo atpažinimas

Kiekvienoje kaitvietėje yra žemiausia puodo atpažinimo riba, kuri priklauso nuo indo dugno feromagnetinio skersmens ir medžiagos. Todėl visada turėtumėte naudoti kaitvietę, kuri atitinka puodo dugno skersmenį.



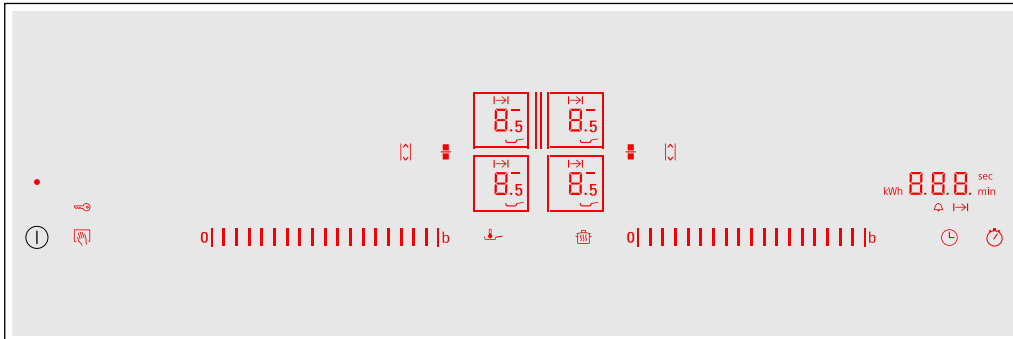

Susipažinkite su prietaisu

Informacijos apie kaitviečių matmenis ir galias rasite
→ 2 psl..

Valdymo skydelis



Valdymo paviršiai	
	Pagrindinis jungiklis
	Kaitvietės parinktis
	Nustatymo sritis
	„Powerboost“ ir „Shortboost“ funkcija
	Lanksčiai naudojama kaitinimo zona
	Perkėlimo („Move“) funkcija
	Valdymo skydelio užblokovimas, norint nuvalyti, ir apsauga nuo vaikų
	Laikymo šiltai funkcija
	Kepimo jutiklis
	Ruošimo laiko ir virtualinio laikmačio programavimas
	Sekundmačio funkcija

Rodmenys	
	Ekspluatavimo būseną
	Kaitinimo pakopos
	Liekamoji šiluma
	„PowerBoost“ (galios didinimo) funkcija
	„ShortBoost“ (trumpalaikio galios didinimo) funkcija
	Laikymo šiltai funkcija
	Kepimo jutiklis
	Apsauga nuo vaikų
	Laikmačio funkcija
	Ruošimo laiko nustatymas
	Trumpalaikis laikmatis
	„FlexPlus“ kaitinimo zona
	Nuostatų perdavimas
	Laikmačio rodmenys
	Energijos sąnaudos

Valdymo sritis



Kaitlentei įkaitus, pradeda šviesti tuo metu galimų naudoti valdymo sričių simboliai.

Palietus atitinkamą simbolį, suaktyvinama reikiama funkcija.

Pastabos

- Pradeda šviesti atitinkami valdymo sričių, kurias tuo metu galima naudoti, simboliai. Kaitviečių arba parinktų funkcijų rodmenys šviečia ryškiau.
- Valdymo skydelis visada turi būti švarus ir sausas. Dėl drėgmės gali sutrikti funkcijų veikimas.

Kaitvietės

Kaitvietės		
	Vienguba kaitvietė	Naudokite tinkamo dydžio maisto ruošimo indą.
	Lanksčiai naudojama kaitinimo zona	Skaitykite skyrių → "Lanksčiai naudojama zona".
	„FlexPlus“ kaitinimo zona	„FlexPlus“ kaitinimo zona visada įsijungia kartu su atitinkama dešiniąja arba kairiąja lanksčiai naudojama kaitinimo zona. Skaitykite skyrių → „FlexPlus“ zona".
Naudokite tik indukciniam maisto ruošimo būdai pritaikytus maisto ruošimo indus: skaitykite skyrių → "Indukcinis virimas".		

Liekamosios šilumos indikatorius

Kaitlentėje kiekvienai kaitvietei įmontuotas liekamosios šilumos indikatorius. Jis rodo, kad kaitvietė dar yra karšta. Kol šviečia liekamosios šilumos indikatorius, nelieskite kaitvietės.

Atsižvelgiant į liekamosios šilumos kiekį, pateikiami toliau nurodyti rodmenys:

- rodmuo **H**: temperatūra aukšta;
- rodmuo **h**: temperatūra žema.

Jei ruošdami maistą nuo kaitvietės nuimsite indą, pakaitomis pradės blyksėti liekamosios šilumos rodmuo ir parinktas kaitinimo lygis.

Išjungus kaitvietę švies liekamosios šilumos rodmuo. Išjungus kaitlentę liekamosios šilumos rodmuo švies tol, kol kaitvietė atvės.

Prietaiso valdymas

Šiame skyriuje taip pat pateikta informacijos, kaip nustatyti kaitvietę. Lentelėje pateiktos įvairių patiekalų kaitinimo pakopos ir gaminimo laikas.

Kaitlentės įjungimas ir išjungimas

Kaitlentę įjunkite ir išjunkite pagrindiniu jungikliu.

Įjungimas. Palieskite simbolį . Pasigirsta signalas. Šviečia kaitvietėms priklausantys simboliai ir funkcijos, kurias tuo metu galima naudoti. Kaitlentė parengta naudoti.

Išjungimas: lieskite simbolį , kol užges rodmenys. Liekamosios šilumos indikatoriai šviečia, kol pakankamai atvėsta kaitvietės.

Pastabos

- Kaitlentė išsijungia automatiškai, jei visos kaitvietės išjungtos ilgiau nei 20 sekundžių.
- Išjungus kaitlentę parinkti nuostatai dar išsaugomi 4 sekundes. Jei per šį laiką vėl įjungsitė, kaitlentė įsijungs su anksčiau nustatytais nuostatais.

Kaitvietės nustatymas

Nustatymo srityje nustatykite pageidaujamą kaitinimo lygį.

1 kaitinimo lygis – mažiausias lygis.



9 kaitinimo lygis – didžiausias lygis.

Kiekvienas kaitinimo pakopa turi tarpinę padėtį. Ji pažymėta .

Pastaba. Kairiosios kaitvietės nustatomos kairiojoje nustatymo srityje, o dešinėsios kaitvietės – dešiniojoje.

Kaitvietės ir kaitinimo lygio parinktis

Kaitlentė turi būti įjungta.

1. Palieskite pageidaujamos kaitvietės simbolius  ir . Rodmuo  šviečia ryškiau.
2. Pirštu braukite per reikiamą nustatymo sritį, kol pradės šviesti pageidaujama kaitvietė.

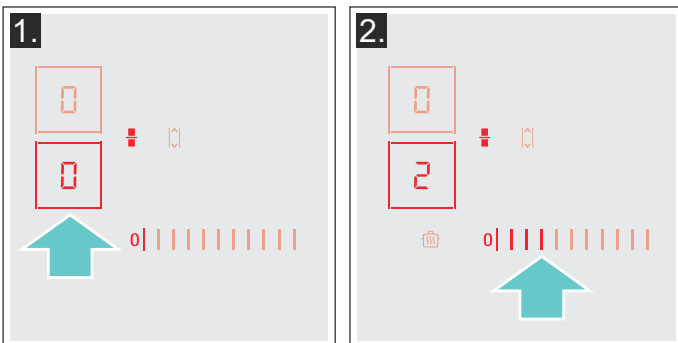

Kaitinimo lygis nustatytas.

Keisti galingumo lygį

Pasirinkite kaitvietę ir programavimo zonoje nustatykite pageidaujamą galingumo lygį.

Kaitvietės išjungimas

Pasirinkite kaitvietę ir programavimo zonoje nustatykite . Kaitvietė išsijungia ir pasirodo likutinės šilumos indikatorius.

Pastabos

- Jei ant viryklės kaitvietės nėra indo, pasirinktas galingumo lygis mirksi. Praėjus tam tikram laikui, kaitvietė išsijungia.
- Jei ant viryklės kaitvietės uždėtas indas prieš įjungiant kaitlentę, tai automatiškai bus nustatyta per 20 sekundžių nuspaudus pagrindinį jungiklį, o viryklės kaitvietė bus pasirinkta automatiškai. Pasirinkus per 20 tolesnių sekundžių reikia pasirinkti galingumo lygį, nes priešingu atveju kaitvietė neįsijungs.

Maisto ruošimo rekomendacijos

Rekomendacijos

- Šildydami tyres, trintas sriubas ir tirštus padažus, pririekus pamaišykite.
- Norėdami pakaitinti, nustatykite 8–9 kaitinimo lygį.
- Jei ruošiate uždengę dangčiu, iš puodo pradėjus skverbtis garams nustatykite mažesnį kaitinimo lygį. Geram paruošimo rezultatui pasiekti nebūtina, kad skverbtųsi garai.
- Baigę ruošti nenuimkite dangčio, kol nesiruošiate tiekti ant stalo.
- Ruošdami greitpuodyje laikykitės gamintojo nurodymų.
- Patiekalų neruoškite per ilgai, kad išliktų jų maistinė vertė. Virtuviniu laikmačiu galite nustatyti optimalų ruošimo laiką.
- Kad maistas būtų sveikesnis, reikėtų vengti rūkstančio aliejaus.
- Norėdami apskrudinti patiekalą, apkepinkite jį dėdami mažas porcijas.
- Ruošiant maisto ruošimo indas gali labai įkaisti. Rekomenduojame naudoti puodkėlę.
- Rekomendacijų, kaip ruošiant maistą taupyti elektros energiją, pateikta skyriuje → "Aplinkos apsauga".

Maisto ruošimo lentelė

Lentelėje nurodyta, koks kaitinimo lygis labiausiai tinka maistui ruošti. Ruošimo trukmė priklauso nuo patiekalo rūšies, svorio, storio ir kokybės.

	Kaitinimo pakopa	Ruošimo laikas (min.)
Lydimas		
Šokoladas, šokoladinis glajus	1 - 1.5	-
Sviestas, medus, želatina	1 - 2	-
Pašildymas ir šilumos palaikymas		
Troškinys, pvz., lęšių patiekalas	1.5 - 2	-
Pienas*	1.5 - 2.5	-
Dešrelių pašildymas vandenyje*	3 - 4	-
Atitirpinimas ir pašildymas		
Špinatai, šaldyti	3 - 4	15 - 25
Guliašas, užšaldytas	3 - 4	35 - 45
Virimas ant silpnos ugnies, užvirinimas		
Bulvių kukuliai*	4.5 - 5.5	20 - 30
Žuvis*	4 - 5	10 - 15
Balti padažai, pvz., Bešamelio padažas	1 - 2	3 - 6
Plakti padažai, pvz., Berno padažas, olandiškas padažas	3 - 4	8 - 12
Virimas, garinimas, troškinimas		
Ryžiai (dvigubas vandens kiekis)	2.5 - 3.5	15 - 30
Ryžių košė su pienu***	2 - 3	30 - 40
Bulvės su lupenomis	4.5 - 5.5	25 - 35
Virtos bulvės	4.5 - 5.5	15 - 30
Miltinės tešlos gaminiai, makaronai*	6 - 7	6 - 10
Troškinys	3.5 - 4.5	120 - 180
Sriubos	3.5 - 4.5	15 - 60
Daržovės	2.5 - 3.5	10 - 20
Daržovės, šaldytos	3.5 - 4.5	7 - 20
Gaminimas greitpuodyje	4.5 - 5.5	-
Troškinimas		
Vyniotiniai	4 - 5	50 - 65
Troškinti kepsniai	4 - 5	60 - 100
Guliašas***	3 - 4	50 - 60
* Neuždengus dangčiu.		
** Daug kartų apverskite.		
***Pašildymas nustačius 8–8,5 kaitinimo lygį.		

	Kaitinimo pa- kopa	Ruošimo lai- kas (min.)
Troškkinimas / kepimas naudojant mažai riebalų*		
Pjausnys, natūralus arba apvoliotas džiovėsiuose	6-7	6-10
Pjausnys, užšaldytas	6-7	8-12
Karbonadas, natūralus arba apvoliotas džiovėsiuose**	6-7	8-12
Didkepsnis (3 cm storio)	7-8	8-12
Paukštienos krūtinėlė (2 cm storio)**	5-6	10-20
Paukštienos krūtinėlė, užšaldyta**	5-6	10-30
Kukuliai (3 cm storio)**	4.5-5.5	20-30
Mėsainis (2 cm storio)**	6-7	10-20
Žuvis ir žuvies filė, natūrali	5-6	8-20
Žuvis ir žuvies filė, apvoliota džiovėsiuose	6-7	8-20
Žuvis apvoliota džiovėsiuose ir užšaldyta, pvz., žuvies piršteliai	6-7	8-15
Norvegiški omarai, krevetės	7-8	4-10
Šviežių daržovių ir grybų apkepinimas	7-8	10-20
Keptuvėje ruošiami patiekalai, daržovių, mėsos juostelės azijietišškai	7-8	15-20
Keptuvėje ruošiami patiekalai, užšaldyti	6-7	6-10
Lietiniai blynai (kepami vienas po kito)	6.5-7.5	-
Omletai (kepami vienas po kito)	3.5-4.5	3-6
Kiaušiniene	5-6	3-6
Gruzdinimas* (150–200 g porcijai 1–2 l aliejaus, gruzdinkite porcijomis)		
Užšaldyti produktai, pvz., gruzdintos bulvės, vištienos gabalėliai	8-9	-
Maltinukai, šaldyti	7-8	-
Mėsa, pvz., vištienos gabaliukai	6-7	-
Žuvis, apvoliota džiovėsiuose arba alaus tešloje	6-7	-
Daržovės, grybai apvolioti džiovėsiuose arba alaus tešloje, tempura	6-7	-
Maži kepiniai, pvz., spurgos su įdaru ir be jo, vaisiai alaus tešloje	4-5	-
* Neuždengus dangčiu.		
** Daug kartų apverskite.		
*** Pašildymas nustačius 8–8,5 kaitinimo lygį.		

Lanksčiai naudojama zona

Prireikus galima naudoti kaip atskirą kaitvietę arba kaip dvi atskirai veikiančias kaitvietes.

Yra keturi induktoriai, kurie veikia atskirai. Veikiant lanksčiai naudojamai kaitinimo zonai, aktyvinama tik maisto ruošimo indu uždengta sritis.

Indų naudojimo patarimai

Siekiant užtikrinti gerą šilumos aptikimą ir paskirstymą, rekomenduojama pastatyti indą tiksliai centre:

Atskira kaitvietė

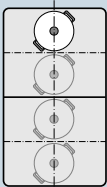

Skersmuo – lygus 13 cm arba mažesnis
Uždėkite indą ant vienos iš keturių paveikslėlyje matomų padėčių.

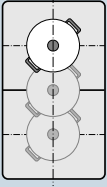

Skersmuo – daugiau nei 13 cm
Uždėkite indą ant vienos iš trijų paveikslėlyje matomų padėčių.

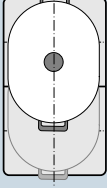

Jei maisto ruošimo indui reikia daugiau nei vienos kaitvietės, jį dėkite, pradėdami nuo viršutinio arba apatinio lanksčiai naudojamos maisto ruošimo zonos krašto.

Dvi atskiros kaitvietės

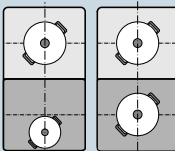

Dvi priekines ir galines kaitvietes su dviem atskirais induktoriais galite naudoti atskirai vieną nuo kitos. Kiekvienai atskirai kaitvietai nustatykite pageidaujama kaitinimo pakopą. Ant vienos kaitvietės dėkite tik vieną maisto ruošimo indą.

Rekomendacijos

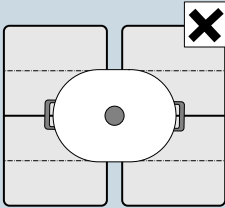

Jei naudojate kaitlentes su daugiau nei viena lanksčiai naudojama kaitinimo zona, indą uždėkite taip, kad būtų uždengta tik viena lanksčiai naudojama kaitinimo zona.
Kitaip kaitvietės bus aktyvintos ne pagal nurodymus ir maistas bus paruoštas netinkamai.

Atskira kaitvietė

Lanksčiai naudojama kaitinimo zona aktyvinama kaip atskira kaitvietė.

Ijungimas

1. Lanksčiai naudojamą kaitinimo zoną parinkite simboliu .
2. Nustatymo srityje parinkite reikiamą kaitinimo lygį. Lanksčiai naudojama kaitinimo zona aktyvinta.

Kaitinimo lygio keitimas

Parinkite kaitvietę ir reikiamoje nustatymo srityje pakeiskite kaitinimo lygį.

Naujo indo pridėjimas

Uždėkite maisto ruošimo indą ant kaitvietės ir du kartus palieskite simbolį . Naujas indas atpažįstamas ir išlieka paskutinį kartą parinktas kaitinimo lygis.

Pastaba. Jei ant naudojamos kaitvietės padėtas indas perstumiamas arba pakeliamas, kaitlentė įjungia automatinę paiešką, o anksčiau parinkto kaitinimo lygio nuostatas išlieka.

Išjungimas



Palieskite simbolį .

Lanksčiai naudojama kaitinimo zona išaktyvinta. Abi kaitvietės toliau veikia kaip dvi nepriklausomos kaitvietės.

Dvi atskiros kaitvietės

Lanksčiai naudojama kaitinimo zona naudojama kaip dvi atskiros kaitvietės.

Kaitviečių atskyrimas

1. Palieskite simbolį .
2. Simboliu  parinkite pageidaujama kaitvietę.
3. Nustatymo srityje parinkite reikiamą kaitinimo lygį. Kaitvietės aktyvinta.

Pastabos

- Jei kaitlentė išsijungia ir vėliau įsijungia iš naujo, lanksčiai naudojama kaitinimo zona vėl naudojama kaip atskira kaitvietė.
- Norėdami pakeisti lanksčiai naudojamos kaitinimo zonos konfigūracijos nustatymus, skaitykite skyrių → "Pagrindiniai nustatymai".

Dviejų kaitviečių sujungimas

Palieskite simbolį .

Lanksčiai naudojama kaitinimo zona aktyvinta.

Perkėlimo („Move“) funkcija

Šia funkcija aktyvinama visa lanksčiai naudojama kaitinimo zona, kuri yra padalyta į tris maisto ruošimo sritis ir kurios kaitinimo lygiai yra nustatyti iš anksto.

Naudokite tik vieną indą. Maisto ruošimo srities dydis priklauso nuo naudojamo indo ir tinkamos jo padėties ant kaitvietės.

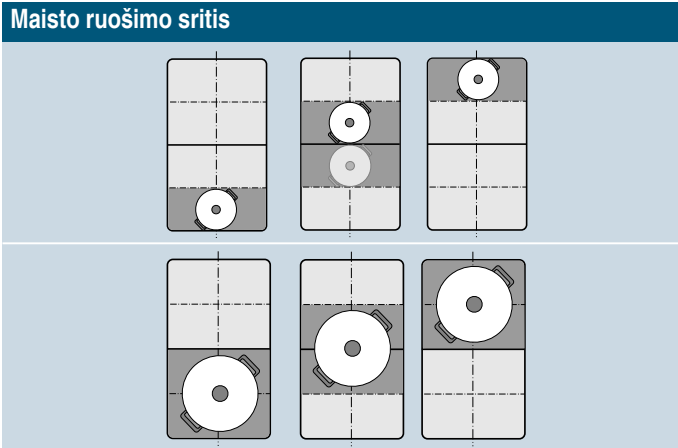

Ruošiant maistą galima indą perstumti ant kitos maisto ruošimo srities, kuriai nustatytas kitas kaitinimo lygis.

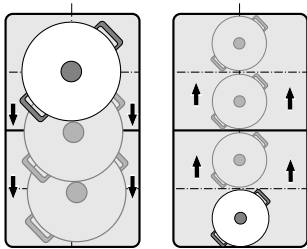

Iš anksto nustatyti kaitinimo lygiai:

priekinė sritis = 9 kaitinimo lygis;

vidurinė sritis = 5 kaitinimo lygis;

galinė sritis = 1 kaitinimo lygis. 5

Iš anksto nustatytus kaitinimo lygius galima keisti atskirai. Kaip keisti, aprašyta → "Pagrindiniai nustatymai" skyriuje.

Pastabos

- Funkcija išaktyvinama, jei atpažįstama, kad ant lanksčiai naudojamos maisto ruošimo srities uždėtas daugiau nei vienas indas.
- Jei maisto ruošimo indas perstumiamas lanksčiai naudojamos zonos srityje arba jis pakeliamas, kaitlentė pradeda automatinę paiešką ir nustatomas srities, kurioje atpažįstamas puodas, kaitinimo lygis.
- Daugiau informacijos apie maisto ruošimo indo dydį ir padėtį pateikta skyriuje → "Lanksčiai naudojama zona".

Ijungimas

1. Parinkite vieną iš dviejų kaitviečių su lanksčiai naudojama kaitinimo zona.
2. Palieskite simbolį , jis šviečia ryškiau. Lanksčiai naudojama kaitinimo zona aktyvinama kaip atskira kaitvietė.

Srities, ant kurios uždėtas maisto ruošimo indas, kaitinimo lygis šviečia kaitviečių indikatoriuje. Funkcija aktyvinta.

Kaitinimo lygio keitimas

Atskirų maisto ruošimo sričių kaitinimo lygius galima keisti ir ruošiant maistą. Uždėkite indą ant maisto ruošimo srities ir nustatymo srityje pakeiskite kaitinimo lygį.

Pastabos

- Bus pakeistas tik tos srities kaitinimo lygis, ant kurios uždėtas indas.
- Išaktyvinus funkciją, trims maisto ruošimo sritims iš naujo nustatomos anksčiau nustatytos reikšmės.

Išjungimas

Palieskite simbolį , jis šviečia silpniau.

Funkcija buvo išaktyvinta.

Pastaba. Jei vienai iš maisto ruošimo sričių nustatoma , per keletą sekundžių funkcija išaktyvinama.

„FlexPlus“ zona

Kaitlentėje tarp abiejų lanksčiai naudojamų kaitinimo zonų yra „FlexPlus“ kaitinimo zona, kuri veikia kartu su dešiniąja arba kairiąja lanksčiai naudojama kaitinimo zona. Todėl galima naudoti didesnius puodus ir geriau paruošti maistą.

„FlexPlus“ kaitinimo zona visada įsijungia kartu su viena iš dviejų lanksčiai naudojamų kaitinimo zonų. Jas galima aktyvinti atskirai.

Nuorodos dėl maisto ruošimo indų

Indą reikėtų statyti centre, kad būtų tinkamai atpažinta ir paskirstyta šiluma.

Indas turėtų uždengti šoninę kaitvietę ir „FlexPlus“ kaitinimo zoną.

Atsižvelgiant į maisto ruošimo indo dydį, lanksčiai naudojamą kaitinimo zoną galima aktyvinti kaip dvi atskirai veikiančias kaitvietes arba kaip vieną kaitvietę.

Indo uždėjimas

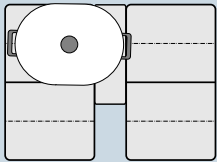

Pailgas maisto ruošimo indas
Lanksčiai naudojamą kaitinimo zoną aktyvinkite kaip dvi atskirai veikiančias kaitvietes arba kaip vieną kaitvietę.

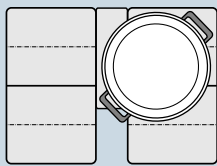

Didelis apvalus maisto ruošimo indas
Lanksčiai naudojamą kaitinimo zoną aktyvinkite kaip vieną kaitvietę.

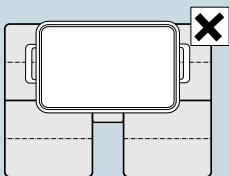

Vienas puodas kartu negali uždengti abiejų šoninių kaitinimo zonų ir „FlexPlus“ kaitinimo zonos.

Įjungimas

1. Pastatykite indą ant kaitvietės ir atkreipkite dėmesį, kad būtų uždengta ir „FlexPlus“ kaitinimo zona.
2. Parinkite kaitvietę ir norimą kaitinimo lygį. Pradeda šviesti kaitvietės rodmenys ir „FlexPlus“ kaitinimo zona.

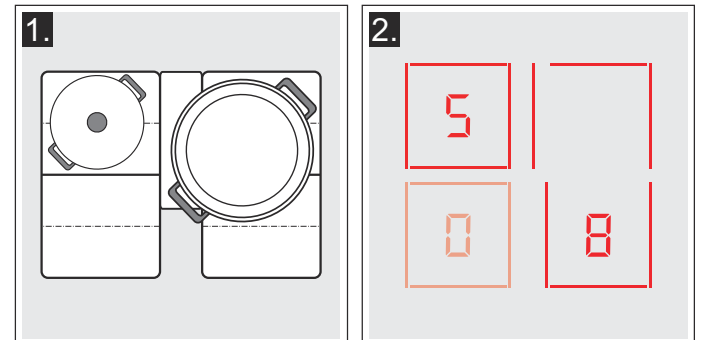

„FlexPlus“ kaitinimo zona aktyvinta.

Pastaba. Jei prieš įjungiant kaitlentę ant dviejų kaitviečių šalia „FlexPlus“ kaitinimo zonos uždėdami du indai, mirksi „FlexPlus“ kaitinimo zonos rodmuo.

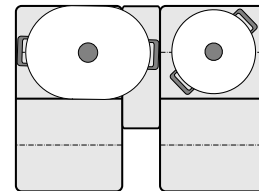

Norėdami atitinkamai kaitivietei priskirti „FlexPlus“ kaitinimo zoną, pakelkite indą, parinkite kaitinimo lygį ir paskui indą vėl pastatykite ant kaitvietės.

Išjungimas

Nuimkite indą nuo kaitvietės. Rodmenys užgesa.
„FlexPlus“ kaitinimo zona išaktyvinta.

Laiko funkcijos

Jūsų kaitlentėje yra trys toliau nurodytos laikmačio funkcijos.

- Ruošimo laiko programavimas
- Virtuvinis laikmatis
- Sekundmačio funkcija

Ruošimo laiko programavimas

Pasibaigus nustatytam laikui kaitvietė išsijungia automatiškai.

Nustatymas

1. Du kartus palieskite simbolį ☹️. Laikmačio indikatoriuje šviečia simbolis ⏱️ ir rodmuo I→I.
2. Parinkite kaitvietę. Pradedą šviesti indikatorius I→I.
3. Per kitas 10 sekundžių nustatymo srityje nustatykite norimą ruošimo laiką.

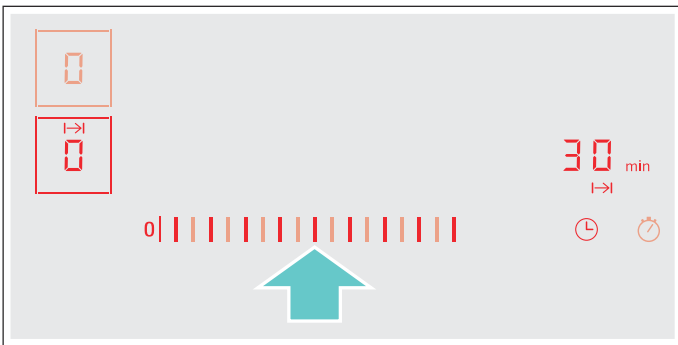

4. Norėdami patvirtinti parinktą nuostatą, paspauskite simbolį ☹️.
5. Parinkite pageidaujamą kaitinimo lygį.

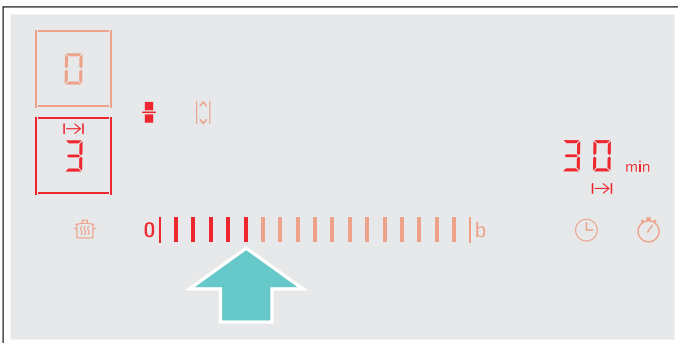

Pradedamas skaičiuoti ruošimo laikas.

Pastabos

- Visoms kaitvietėms galima automatiškai nustatyti vienodą ruošimo laiką. Kiekvienai kaitvietei nustatytas laikas skaičiuojamas atskirai. Informacijos apie automatinį ruošimo laiko programavimą pateikta skyriuje → "Pagrindiniai nustatymai".
- Jei lanksčiai naudojama kaitinimo zona įjungiama kaip atskira kaitvietė, nustatytas laikas taikomas visai kaitinimo zonai.
- Jei kombinuotajai kaitvietei parinkta „Move“ (perkėlimo) funkcija, trims kaitvietėms nustatomas vienodas laikas.

Kepimo jutiklis

Jei vienai iš kaitviečių užprogramuojamas ruošimo laikas ir aktyvinamas kepimo jutiklis, ruošimo laikas pradedamas skaičiuoti tik pasiekus parinktą temperatūros pakopą.

Laiko keitimas arba ištrynimasis

Du kartus palieskite simbolį ☹️ ir paskui parinkite kaitvietę.

Nustatymo srityje pakeiskite arba nustatykite ruošimo laiką ⏱️, kad ištrintumėte užprogramuotą ruošimo laiką.

Norėdami patvirtinti parinktą nuostatą, paspauskite simbolį ☹️.

Pasibaigus laikui

Kaitvietė išsijungia, rodmuo I→I mirksi ir kaitvietė rodo ⏱️. Pasigirsta signalas.

Laikmačio indikatoriuje mirksi ⏱️ ir rodmuo I→I.

Palietus simbolį ☹️ užgęsta rodmuo ir nutyla signalas.

Pastabos

- Jei ruošimo laikas buvo užprogramuotas kelioms kaitvietėms, laikmačio indikatoriuje visada pasirodo trumpiausias ruošimo laikas.
- Norėdami sužinoti likusį ruošimo kaitvietėje laiką, du kartus palieskite simbolį ☹️ ir parinkite kaitvietę.
- Galite nustatyti daugiausia 99 minučių ruošimo laiką.

Virtuvinis laikmatis

Virtuviniu laikmačiu galite nustatyti iki 99 minučių.

Jo veikimas nepriklauso nuo nustatytų kaitviečių ir kitų nuostatų. Ši funkcija kaitvietės automatiškai neišjungia.

Nustatymas

1. Palieskite simbolį ☹️. Laikmačio indikatoriuje šviečia simbolis ⏱️ ir rodmuo ⏱️.
 2. Nustatymo srityje parinkite pageidaujamą laiką ir jį patvirtinkite paliesdami simbolį ☹️.
- Po kelių sekundžių pradedamas skaičiuoti laikas.

Laiko keitimas arba ištrynimasis

Palieskite simbolį ☹️.

Nustatymo srityje pakeiskite arba nustatykite ruošimo laiką ⏱️, kad ištrintumėte užprogramuotą ruošimo laiką.

Norėdami patvirtinti parinktą nuostatą, paspauskite simbolį ☹️.

Pasibaigus laikui

Pasibaigus laikui, pasigirsta signalas. Laikmačio indikatoriuje mirksi ⏱️ ir simbolis ⏱️.

Palietus simbolį ☹️ rodmens užgęsta.

Sekundmačio funkcija

Sekundmačio funkcija rodo nuo aktyvinimo prabėgusį laiką.



Veikimas nepriklauso nuo nustatytų kaitviečių ir kitų nuostatų. Ši funkcija kaitvietės automatiškai neišjungia.

Ijungimas

Palieskite simbolį . Laikmačio indikatoriuje šviečia .

Pradedamas skaičiuoti laikas.

Išjungimas

Palieskite simbolį . Laikmačio indikatoriuje pasirodo  ir vėliau užgesa.

Funkcija išaktyvinta.

Pastaba. Norint išaktyvinti sekundmatį, turi būti parinkta ši funkcija.

Funkcija „PowerBoost“

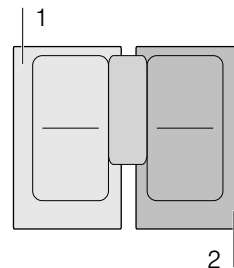

Ijungus „PowerBoost“ (galios didinimo) funkciją didelis vandens kiekis įkais greičiau, nei naudojant kaitinimo lygį .

Šią funkciją vienai kaitvietei galima naudoti tada, kai nenaudojama kita tos pačios grupės kaitvietė (žr. paveikslėlį).





Pastaba. Lanksčiai naudojamoje srityje taip pat galima aktyvinti galios didinimo funkciją, jei kaitinimo zona naudojama kaip atskira kaitvietė.

Ijungimas

1. Parinkite kaitvietę.
2. Palieskite simbolį . Pradedą šviesti indikatorius . Funkcija aktyvinta.

Išjungimas

1. Parinkite kaitvietę.
2. Palieskite simbolį . Rodmuo  užgesa ir vėl perjungiamas kaitvietės kaitinimo lygis . Funkcija išaktyvinta.

Pastaba. Tam tikromis aplinkybėmis „PowerBoost“ (galios didinimo) funkcija gali išsijungti automatiškai, kad būtų apsaugoti kaitlentės viduje esantys elektroniniai elementai.

„ShortBoost“ funkcija

Ijungus „ShortBoost“ funkciją maisto ruošimo indas įkais greičiau, nei įjungus įprastą kaitinimo lygį **9**.

Išaktyvinę funkciją parinkite maistui tinkantį kaitinimo lygį.

Šią funkciją vienai kaitvietai galima naudoti tada, kai nenaudojama kita tos pačios grupės kaitvietė (žr. paveikslėlį).

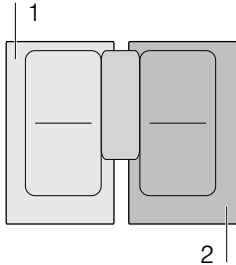

Pastaba. Veikiant lanksčiai naudojamai kaitinimo zonai galima aktyvinti ir „Shortboost“ funkciją, kai ši kaitinimo zona naudojama kaip atskira kaitvietė.

Naudojimo rekomendacijos

- Visada naudokite maisto ruošimo indą, kuris prieš tai nebuvo įkaitintas.
- Naudokite puodus ir keptuves lygiu dugnu. Nenaudokite indų plonu dugnu.
- Niekada nepalikite be priežiūros kaistančio maisto ruošimo indo, aliejaus, sviesto ar taukų.
- Maisto ruošimo indo neuždenkite dangčiu.
- Maisto ruošimo indą dėkite ant kaitvietės vidurio. Įsitikinkite, kad indo dugno skersmuo atitinka kaitvietės dydį.
- Informacijos apie maisto ruošimo indo rūšį, dydį ir jo padėtį pateikta skyriuje → *„Indukcinis virimas“*.

Ijungimas

1. Parinkite kaitvietę.
 2. Du kartus palieskite simbolį **b**. Pradedą šviesti indikatorius **b**.
- Funkcija aktyvinta.

Išjungimas

1. Parinkite kaitvietę.
 2. Palieskite simbolį **b**. Rodmuo **b** užgęsta ir vėl perjungiamas kaitvietės kaitinimo lygis **9**.
- Funkcija išaktyvinta.

Pastaba. Tam tikromis aplinkybėmis „ShortBoost“ (trumpalaikio galios padidinimo) funkcija gali būti išaktyvinta automatiškai, kad būtų apsaugoti kaitlentės viduje esantys elektroniniai elementai.

Laikymo šiltai funkcija

Ši funkcija tinka šokoladui arba sviestui lydyti ir patiekalams bei indams šiltai laikyti.

Ijungimas

1. Palieskite simbolį **☞**.
 2. Per kitas 10 sekundžių parinkite pageidaujamą kaitvietę. Pradedą šviesti indikatorius **L**.
- Funkcija aktyvinta.

Išjungimas

1. Palieskite simbolį **☞**.
 2. Parinkite kaitvietę. Rodmuo **L** užgęsta. Kaitvietė išsijungia ir įsižiebia liekamosios šilumos rodmuo.
- Funkcija išaktyvinta.

Nuostatų perdavimas

Naudojant šią funkciją galima vienai kaitvietai nustatyti kaitinimo lygį ir ruošimo laiką perduoti kitai.

Norėdami perduoti nuostatą, nuimkite indą nuo įjungtos kaitvietės ir jį padėkite ant kitos kaitvietės.

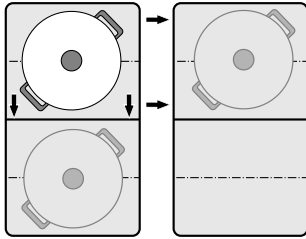

Pastaba. Papildomos informacijos apie tikslią maisto ruošimo indo padėtį pateikta skyriuje → *"Lanksčiai naudojama zona"*.

Įjungimas

1. Perstumkite indą nuo įjungtos kaitvietės ant kitos kaitvietės.
Pradės mirksėti ankstesnės kaitvietės kaitinimo lygis. Indas bus atpažintas ir naujosios kaitvietės indikatoryje pradės mirksėti anksčiau parinktas kaitinimo lygis ir simbolis **7**.
2. Norėdami patvirtinti nuostatus, parinkite naują kaitvietę.
Ankstesnės kaitvietės kaitinimo lygis nustatomas ties **0**.

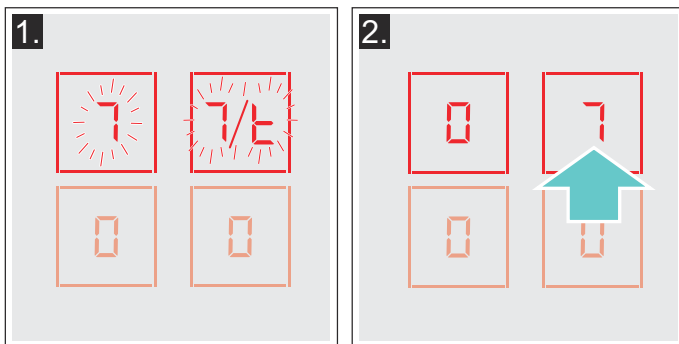

Nuostatai perduodami naujai kaitvietai.

Pastabos

- Perstumkite maisto ruošimo indą ant neįjungtos kaitvietės, kurios dar nenustatėte ir ant kurios dar nebuvo uždėtas kitas maisto ruošimo indas.
- „PowerBoost“ arba „ShortBoost“ funkciją iš kairės į dešinę arba iš dešinės į kairę galima nustatyti tik tuomet, kai neįjungta nė viena kaitvietė.
- Jei, prieš patvirtinant nuostatus, naujas maisto ruošimo indas pastatomas ant kitos kaitvietės, šią funkciją galima naudoti abiem maisto ruošimo indams.
- Perkėlus kelis puodus, ši funkcija bus naudojama tik paskutiniajam perkeltam puodui.

Kepimo jutikliui

Nustačius šią funkciją galima kepti išlaikant tinkamą keptuvės temperatūrą.

Kaitvietės su šia funkcija pažymėtos kepimo funkcijos simboliu.

Pranašumai keptant

- Kaitvietė kaista tik tuomet, kai reikia palaikyti temperatūrą. Taip taupoma elektros energija ir neperkaista aliejus arba riebalai.
- Kepimo funkcija praneša, kai tuščia keptuvė įkaista iki aliejui pilti optimalios temperatūros, o paskui – kada galima dėti maistą.

Pastabos

- Ant keptuvės nedėkite dangčio. Kitaip funkcija nebus tinkamai aktyvinta. Galima naudoti apsaugą nuo tykstančių riebalų, kad neaptaškytų.
- Naudokite kepti tinkamą aliejų arba riebalus. Jei naudosite sviestą, margariną, itin gryną alyvuogių aliejų arba kiaulienos taukus, nustatykite 1 arba 2 temperatūros pakopą.
- Niekada nepalikite be priežiūros kaistančios keptuvės su patiekalais arba be jų.
- Jei kaitvietės temperatūra yra aukštesnė nei maisto ruošimo indo arba atvirkščiai, kepimo jutiklis bus aktyvintas netinkamai.

Kepimas naudojant kepimo jutiklį

Optimaliai kepimo jutikliams pritaikytų keptuvių galite įsigyti specializuotose parduotuvėse arba mūsų klientų aptarnavimo tarnybos techninės priežiūros skyriuje. Nurodykite atitinkamą identifikavimo numerį:

- HZ390210 15 cm skersmens keptuvė.
- HZ390220 19 cm skersmens keptuvė.
- HZ390230 21 cm skersmens keptuvė.
- HZ390250 28 cm skersmens keptuvė.
Rekomenduojama tik „FlexPlus“ kaitinimo zoni.

Keptuvės yra padengtos nesvylančia danga, todėl keptant reikės tik nedidelio kiekio aliejaus.

Pastabos

- Kepimo jutiklis buvo specialiai nustatytas šiai keptuvių rūšiai.
- Įsitikinkite, kad keptuvės dugno skersmuo atitinka kaitvietės dydį. Pastatykite keptuvę ant kaitvietės centro.
- Ruošiant ant lanksčiai naudojamos maisto ruošimo zonos gali būti, kad esant kitokiam keptuvės dydžiui ar netinkamai uždėjus keptuvę kepimo jutiklis nebus aktyvintas. Skaitykite skyrių → *"Lanksčiai naudojama zona"*.
- Kitos keptuvės gali perkaisti. Gali būti nustatyta aukštesnė arba žemesnė temperatūros pakopa. Pirmiausia pabandykite nustatyti žemiausią temperatūros pakopą ir prireikus ją pakeiskite.

Temperatūros pakopos

Temperatūros pakopa	Tinka
1 labai žema	Padažų ruošimas ir konservavimas, daržovių patroškinimas ir patiekalų kepimas itin gryname alyvuogių aliejuje, svieste arba margarine.
2 žema	Patiekalų kepimas itin gryname alyvuogių aliejuje, svieste arba margarine, pvz., omletų.
3 vidutinė – žema	Žuvies ir didelių patiekalų kepimas, pvz., kukulių ir dešrelių.
4 vidutinė – aukšta	Didkepsnių – vidutiniškai iškeptų arba perkeptų, šaldytų, apvoliotų džiūvėsiuose – ir nedidelių patiekalų kepimas, pvz., pjausnių, ragu ir daržovių.
5 aukšta	Patiekalų kepimas aukštoje temperatūroje, pvz., didkepsniai su krauju, bulviniai blynai ir keptos bulvės.

Lentelė

Lentelėje nurodyta, kokia temperatūros pakopa labiausiai tinka maistui ruošti. Kepimo trukmė priklauso nuo patiekalo rūšies, svorio, dydžio ir kokybės.

Nustatoma temperatūros pakopa priklauso nuo naudojamos keptuvės.

Įkaitinkite tuščią keptuvę, aliejų ir maistą dėkite pasigirdus signalui.

	Temperatūros pakopa	Visas kepimo laikas skaičiuojant nuo paleidimo signalo (min.)
Mėsa		
Pjausnys, natūralus arba apvoliotas džiūvėsiuose	4	6 - 10
Filė	4	6 - 10
Karbonadai*	3	10 - 15
Vištienos kepsnys „Cordon bleu“, Vienos pjausnys	4	10 - 15
Didkepsnis, su krauju (3 cm storio)	5	6 - 8
Didkepsnis, vidutiniškai iškeptas arba perkeptas (3 cm storio)	4	8 - 12
Paukštienos krūtinėlė (2 cm storio)*	3	10 - 20
Dešrelės, virtos arba nevirtos*	3	8 - 20
Mėsainis, kukuliai, įdarytos žuvies frikadelės	3	6 - 30
Kepenų paštetas	2	6 - 9
Ragu, kepsneliai	4	7 - 12
Malta mėsa	4	6 - 10
Lašiniai	2	5 - 8
Žuvis		
Žuvis, kepta, visa, pvz., upėtakis	3	10 - 20
Žuvies filė, natūrali arba apvoliota džiūvėsiuose	3 - 4	10 - 20
Krevetės, krabai	4	4 - 8
Patiekalai iš kiaušinių		
Lietiniai blynai**	5	-
Omletas**	2	3 - 6
Kiaušiniene	2 - 4	2 - 6
Plakta kiaušiniene	2	4 - 9
Smulkiai supjaustomas omletas	3	10 - 15
Prancūziški skrebučiai**	3	4 - 8
* Daug kartų apverskite.		
** Vienos porcijos ruošimo trukmė. Kepimas paeiliui.		

	Temperatū- ros pakopa	Visas kepimo laikas skaičiuojant nuo paleidimo signalo (min.)
Bulvės		
Keptos bulvės (iš bulvių su lupenomis)	5	6 - 12
Gruzdintos bulvytės (iš žalių bulvių)	4	15 - 25
Bulvių sklindžiai**	5	2,5 - 3,5
Šveicariški bulviniai blynai	1	50 - 55
Glazūruotos bulvės	3	15 - 20
Daržovės		
Česnakai, svogūnai	1 - 2	2 - 10
Cukinijos, baklažanai	3	4 - 12
Paprikos, žaliosios šparaginės pupelės	3	4 - 15
Aliejuje troškintos daržovės, pvz., cukinijos, žaliosios paprikos	1	10 - 20
Grybai	4	10 - 15
Glazūruotos daržovės	3	6 - 10
Užšaldyti produktai		
Pjausnys	4	15 - 20
Vištienos kepsnys „Cordon bleu“*	4	10 - 30
Paukštienos krūtinėlė*	4	10 - 30
Vištienos gabalėliai	4	10 - 15
Kebabai „Gyros“, kebabai	3	5 - 10
Žuvies filė, natūrali arba apvoliota džiūvėsiuose	3	10 - 20
Žuvies piršteliai	4	8 - 12
Gruzdintos bulvytės	5	4 - 6
Keptuvėje ruošiami patiekalai, pvz., keptuvėje ruošiamos daržovės su vištiena	3	6 - 10
Suktinukai	4	10 - 30
Kamamberas / sūris	3	10 - 15
Padažai		
Pomidorų padažas su daržovėmis	1	25 - 35
Bešamelio padažas	1	10 - 20
Sūrio padažas, pvz., gorgonzolos sūrio padažas	1	10 - 20
Sutirštinti padažai, pvz., pomidorų padažas, Bolonijos padažas	1	25 - 35
Saldūs padažai, pvz., apelsinų sulčių	1	15 - 25
Kiti patiekalai		
Kamamberas / sūris	3	7 - 10
Patroškinti sausieji produktai, įpylus vandens, pvz., makaronai	1	5 - 10
Skrebučiai (Croûtons)	3	6 - 10
Migdolai / graikiniai riešutai / kedro riešutai	4	3 - 15
* Daug kartų apverskite.		
** Vienos porcijos ruošimo trukmė. Kepimas paeiliui.		

Nustatymas

Lentelėje parinkite tinkamą temperatūros pakopą. Pastatykite tuščią keptuvę ant kaitvietės.

1. Palieskite simbolį .
2. Parinkite kaitvietę. Kaitviečių indikatoriuje šviečia rodmuo .

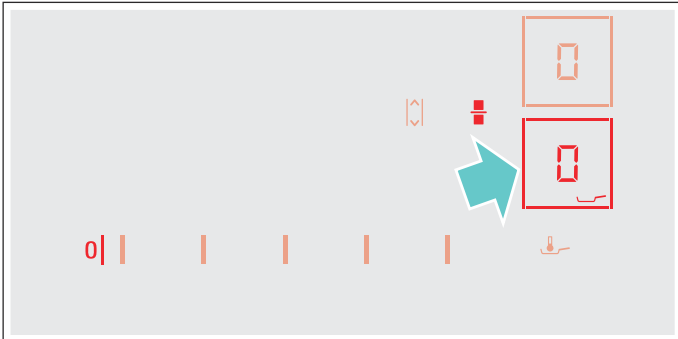

3. Per kitas 10 sekundžių nustatymo srityje parinkite norimą temperatūros pakopą.

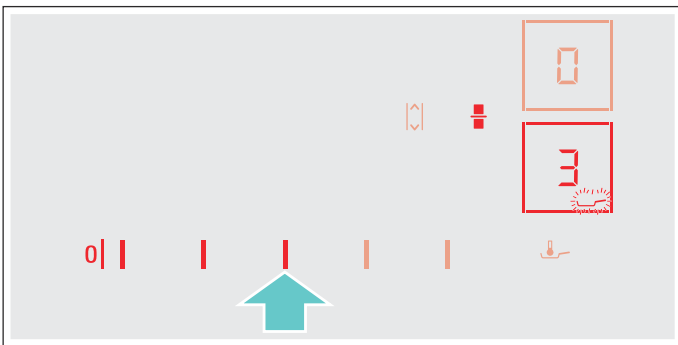

Funkcija aktyvinta.

Temperatūros simbolis  mirksi, kol pasiekama kepimo temperatūra. Pasigirsta signalas ir nustoja mirksėti temperatūros simbolis.

4. Kai bus pasiekta kepimo temperatūra, pirmiausia į keptuvę įpilkite aliejaus, o vėliau įdėkite patiekalą.

Pastaba. Apverskite patiekalus, kad jie neprisviltų.

Kepimo jutiklio išjungimas

Palieskite simbolį  ir parinkite kaitvietę. Kaitvietė išsijungia ir įsižiebia liekamosios šilumos rodmuo.



Apsauga nuo vaikų

Apsaugos nuo vaikų funkcija skirta tam, kad vaikai neįjungtų kaitlentės.

Apsaugos nuo vaikų aktyvinimas ir išaktyvinimas

Kaitlentė turi būti išjungta.

Aktyvinimas

1. Pagrindiniu jungikliu įjunkite kaitlentę.
2. Simbolį  lieskite maždaug 4 sekundes. Rodmuo  šviečia 10 sekundžių.

Kaitlentė užblokuota.

Išaktyvinimas

1. Pagrindiniu jungikliu įjunkite kaitlentę.
2. Simbolį  lieskite maždaug 4 sekundes. Atblokuota.

Automatinė apsauga nuo vaikų

Naudojant šią funkciją apsauga nuo vaikų įsijungia automatiškai visada, kai išjungiama kaitlentė.

Įjungimas ir išjungimas

Kaip įjungti automatinę apsaugos nuo vaikų funkciją, perskaitykite skyriuje → "Pagrindiniai nustatymai".

Apsauga valant

Jei valysite, kai kaitlentė įjungta, gali pasikeisti nuostatai. Kad taip nenutiktų, kaitlentėje yra funkcija, kuria galima užblokuoti valdymo skydelį, norint jį nuvalyti.

Aktyvinimas: palieskite simbolį . Pasigirsta akustinis signalas. Valdymo skydelis užblokuojamas 35 sekundėms. Galite valyti valdymo skydelio paviršių nebijodami, kad pasikeis nuostatai.

Išaktyvinimas: valdymo skydelis bus atblokuotas po 35 sekundžių. Norėdami funkciją atšaukti anksčiau, palieskite simbolį .

Pastabos

- Po aktyvinimo prabėgus 30 sekundžių pasigirsta signalas. Jis įspėja, kad funkcija greit išsijungs.
- Valymo blokuotė neužblokuoja pagrindinio jungiklio. Galite bet kada išjungti kaitlentę.

Automatinis apsauginis išjungimas

Jei viena iš kaitviečių veikia ilgai ir nebuvo pakeistas nė vienas nuostatas, aktyvinama automatinė apsauginio išjungimo funkcija.

Kaitvietė nebekaista. Kaitvietės indikatoriuje pakaitomis mirksi F , G ir liekamosios šilumos indikatorius h arba H .

Palietus bet kurį simbolį indikatorius išsijungia. Dabar galima iš naujo nustatyti kaitvietę.

Automatinės apsauginio išjungimo funkcijos aktyvinimo laikas priklauso nuo nustatyto kaitinimo lygio (išjungimo laikas nuo 1 iki 10 valandų).

Pagrindiniai nustatymai

Prietaise yra įvairių pagrindinių nuostatų. Juos galite pritaikyti pagal savo įpročius.

Rodmuo	Funkcija
c 1	Automatinė apsauga nuo vaikų 0 Nustatoma ranka*. 1 Automatiškai. 2 Funkcija išaktyvinta.
c 2	Garso signalai 0 Patvirtinimo ir klaidų signalas yra išjungti. 1 Įjungtas tik klaidų signalas. 2 Įjungtas tik patvirtinimo signalas. 3 Įjungti visi signalai.*
c 3	Rodyti energijos sąnaudas. 0 Išjungta.* 1 Įjungta.
c 5	Automatinis ruošimo laiko programavimas 00 Išjungta.* 0 1-99 Laikas iki automatinio išjungimo.
c 6	Trukmė, po kurios pasigirs laikmačio veikimo pabaigos signalas 1 10 sekundžių.* 2 30 sekundžių. 3 1 minutė.
c 7	Galios valdymo funkcija. Kaitlentės bendros galios ribojimas 0 Išjungta.* 1 1000 W – mažiausias galingumas. 1.5 1500 W 2 2000 W. ... 9 arba 9. Kaitlentės didžiausias galingumas.
c 11	Perkėlimo („Move“) funkcijai iš anksto nustatytų kaitinimo lygių keitimas _9 Priekinei kaitinimo zonai iš anksto nustatytas kaitinimo lygis. -5 Vidurinei kaitinimo zonai iš anksto nustatytas kaitinimo lygis. -1.5 Galinei kaitinimo zonai iš anksto nustatytas kaitinimo lygis.
c 12	Maisto ruošimo indo, paruošimo rezultato tikrinimas 0 Netinka 1 Neoptimalu 2 Tinka
c 13	Lanksčiai naudojamos kaitinimo zonos konfigūravimo aktyvinimas 0 Dvi atskiros kaitvietės. 1 Atskira kaitvietė.*
c 0	Gamyklinių nuostatų atkūrimas 0 Individualūs nuostatai.* 1 Atkurti gamyklinius nuostatus.

* Gamykliniai nuostatai

Kaip perjungti pagrindinius nuostatus

Kaitlentė turi būti išjungta.

1. Įjunkite kaitlentę.
2. Per kitas 10 sekundžių simbolį ⊖ lieskite maždaug 4 sekundes.
Pirmuosiuose keturiuose rodmenyse pateikiama informacijos apie gaminį. Palieskite nustatymo sritį, kad galėtumėte peržiūrėti atskirus rodmenis.

Informacija apie gaminį	Rodmuo
Klientų aptarnavimo tarnybos indeksas (KI)	01
Pagaminimo numeris	Fd
Pagaminimo numeris 1	95.
Pagaminimo numeris 2	05

3. Dar kartą palietę simbolį ⊖ perjungsitė pagrindinius nuostatus.
Indikatoriuose kaip pradinis nuostatas įsižiebia **c 1** ir **0**.



4. Vėl lieskite simbolį ⊖, kol pasirodys norima funkcija.
5. Paskui nustatymo srityje parinkite norimą nuostatą.



6. Simbolį ⊖ lieskite mažiausiai 4 sekundes.

Nuostatai buvo išsaugoti.

Pagrindinių nustatymų uždarymas

Išjunkite kaitlentę pagrindiniu jungikliu.

Energijos sąnaudų rodmuo

Ši funkcija rodo, kiek energijos per paskutinį maisto ruošimą suvartojo ši kaitlentė.

Išjungus 10 sekundžių bus rodomos sąnaudos kWh.

Paveikslėlyje pateiktame pavyzdyje nurodyta, kad suvartota **1.08** kWh.

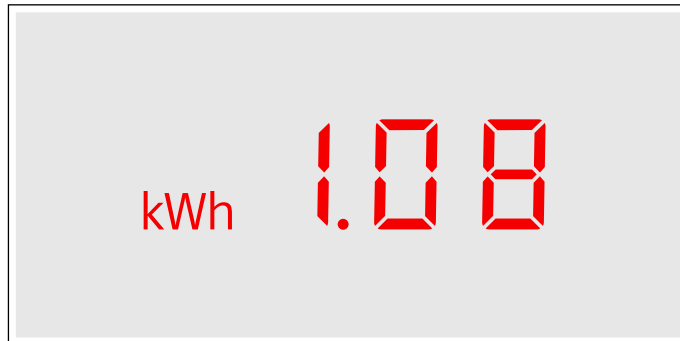

Kaip įjungti šią funkciją, skaitykite skyriuje → "Pagrindiniai nustatymai".

Indo patikrinimas

Naudojant šią funkciją galima patikrinti, kaip maisto ruošimo proceso spartumas ir kokybė priklausys nuo maisto ruošimo indo.

Pateiktas rezultatas yra tik atskaitinė reikšmė ir ji priklauso nuo maisto ruošimo indo ir naudojamos kaitvietės.

- Į šaltą maisto ruošimo indą įpilkite maždaug 200 ml vandens ir uždėkite ant kaitvietės, kurios skersmuo labiausiai atitinka indo dugno dydį, vidurio.
- Perjunkite pagrindinius nuostatus ir parinkite nuostatą **2** / **1** / **2**.
- Palieskite nustatymo sritį. Kaitvietės indikatoriuje mirksi **—**.
Funkcija aktyvinta.

Kaitvietės indikatoriuje po 10 sekundžių pasirodo kokybės ir maisto ruošimo proceso spartumo rezultatas.

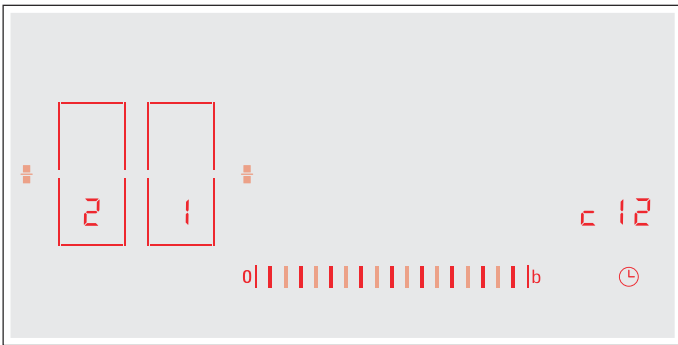

Patikrinkite rezultatą pagal toliau pateiktą lentelę.

Rezultatas	
2	Maisto ruošimo indas netinka kaitvietai, todėl ji nekaista.*
1	Maisto ruošimo indas kaista lėčiau ir maisto ruošimo procesas nevyks optimaliai.*
2	Maisto ruošimo indas kaista tinkamai ir maistas bus paruoštas gerai.
* Jei yra dar mažesnė kaitvietė, dar kartą patikrinkite maisto ruošimo indą uždėję ant mažesnės kaitvietės.	

Norėdami vėl aktyvinti šią funkciją, palieskite nustatymo sritį.

Pastabos

- Lanksčiai naudojama kaitinimo zona yra kaip viena kaitvietė; naudokite tik vieną maisto ruošimo indą.
- Jei naudojama kaitvietė yra daug mažesnė nei maisto ruošimo indo skersmuo, vadinasi, kais tik puodo centras, o maistas nebus paruoštas taip, kaip pageidaujate.
- Informacijos apie šią funkciją pateikta skyriuje → "Pagrindiniai nustatymai".
- Informacijos apie maisto ruošimo indo rūšį, dydį ir jo padėtį pateikta skyriuose → "Indukcinis virimas" ir → "Lanksčiai naudojama zona".

Valymas

Tinkamų valymo ir priežiūros priemonių įsigysite klientų aptarnavimo tarnyboje arba mūsų el. parduotuvėje.

Kaitlentė

Valymas

Baigę ruošti maistą visada nuvalykite kaitlentę. Tuomet prilipę likučiai nepridegs. Valykite tik pakankamai atvėsusią kaitlentę, kai užges liekamosios šilumos rodmuo.

Kaitvietę nuvalykite drėgna valymo servetėle ir nusauskite šluoste, kad nesusidarytų kalkių dėmių.

Naudokite tik šio tipo kaitlentei skirtas valymo priemones. Prašome atkreipti dėmesį į gamintojo duomenis, nurodytus ant gaminio pakuotės.

Jokiu būdu nenaudokite:

- neskiesto indų ploviklio,
- indaplovėms skirtos valymo priemonės,
- šveičiamųjų priemonių,
- aštrių valymo priemonių, pavyzdžiui, orkaičių purškiklio arba dėmių valiklio,
- šveitimo kempinių,
- aukšto slėgio ar garinių valymo prietaisų.

Stipriai prilipusius nešvarumus lengviausiai pašalinsite parduotuvėse įsigyjamu stiklo grandikliu. Laikykitės gamintojo pateiktų nurodymų.

Tinkamų stiklo grandiklių įsigysite mūsų klientų aptarnavimo tarnyboje arba mūsų el. parduotuvėje.

Geriausiai nuvalysite specialiomis kempinėmis, skirtomis stiklo keramikos kaitlentėms.

Galimos dėmės	
Kalkių ir vandens likučiai	Kaitlentei atvėsus iš karto ją nuvalykite. Galite naudoti tinkamą stiklo keramikos kaitlentėms skirtą valymo priemonę.*
Cukrus, ryžių krakmolos arba plastikos	Nuvalykite iš karto. Nenaudokite stiklo grandiklio. Atsargiai: galite nusideginti.*
* Po to nuvalykite drėgna plovimo servetėle ir nusauskite šluoste.	

Pastaba. Kol kaitlentė karšta, nenaudokite jokių valymo priemonių, nes gali atsirasti dėmių. Įsitinkite, kad pašalinote visus naudotos valymo priemonės likučius.

Kaitlentės rėmas

Kad nepažeistumėte kaitlentės rėmo, laikykitės šių nurodymų.

- Naudokite tik šiltą plovimo šarumą.
- Prieš naudodami kruopščiai išplaukite naujas plovimo servetėles.
- Nenaudokite šveičiamųjų arba aštrių valymo priemonių.
- Nenaudokite stiklo grandiklių ar aštrių daiktų.

Dažniausiai užduodami klausimai ir atsakymai (DUK)

Naudojimas

Kodėl negaliu įjungti kaitlentės ir kodėl šviečia apsaugos nuo vaikų funkcijos simbolis?

Aktyvinta apsauga nuo vaikų.
Informacijos apie šią funkciją pateikta skyriuje → "Apsauga nuo vaikų".

Kodėl mirksi rodmenys ir skamba signalas?

Nuo valdymo skydelio nuvalykite skysčius ir maisto likučius. Nuimkite visus ant valdymo skydelio esančius daiktus.
Signalo išaktyvinimo instrukcija pateikta skyriuje → "Pagrindiniai nustatymai".

Garsai

Kodėl ruošiant maistą sklinda garsai?

Atsižvelgiant į maisto ruošimo indo savybes, naudojant kaitlentę gali sklirti garsai. Tai yra normalu, nes taip veikia indukcinė technologija ir tai nėra gedimas.

Galimi garsai

Tyliai zirzia transformatorius

Garsas girdimas, kai maistas ruošiamas nustačius aukštesnį kaitinimo lygį. Triukšmas dingsta arba nutyla sumažinus kaitinimo lygį.

Tylus švilpimas

Pasigirsta ištuštėjus maisto ruošimo indui. Triukšmas dingsta į maisto ruošimo indą įpylus vandens arba sudėjus maisto produktus.

Spragsėjimas

Šis garsas girdimas naudojant maisto ruošimo puodus iš skirtingų, viena virš kitos esančių medžiagų arba kartu naudojant skirtingo dydžio ir skirtingų medžiagų indus. Garso stiprumas priklauso nuo patiekalo kiekio ir ruošimo būdo.

Skardus švilpimas

Girdima, kai dviem kaitvietėms kartu nustatytas didžiausias kaitinimo lygis. Švilpimas nutyla arba prityla sumažinus kaitinimo lygį.

Ventiliatoriaus skleidžiamas garsas

Kaitlentėje įrengtas ventiliatorius, kuris įsijungia kaitlei įkaitus iki aukštos temperatūros. Jei išjungus kaitlentę temperatūra dar yra aukšta, ventiliatorius gali veikti toliau.

Maisto ruošimo indas

Kokius indus galima naudoti maistą ruošiant ant indukcinės kaitlentės?

Informacijos apie indukcinę funkciją pritaikytus maisto ruošimo indus pateikta skyriuje → "Indukcinis virimas".

Kodėl nekaista kaitvietė ir mirksi kaitinimo lygis?

Neįjungta kaitvietė, ant kurios uždėtas maisto ruošimo indas.
Įsitikinkite, kad kaitvietė, ant kurios uždėtas maisto ruošimo indas, yra įjungta.

Maisto ruošimo indas per mažas, kad būtų galima jį naudoti ant įjungtos kaitvietės, arba jis nepritaikytas indukcinę funkcijai.
Įsitikinkite, kad maisto ruošimo indas pritaikytas indukcinę funkcijai, o indas uždėtas ant kaitvietės, kurios dydis geriausiai atitinka indo dydį. Informacijos apie maisto ruošimo indo rūšį, dydį ir jo padėtį pateikta skyriuose → "Indukcinis virimas", → "Lanksčiai naudojama zona" ir → "Perkėlimo („Move“) funkcija".

Kodėl maisto ruošimo indas įkaista labai lėtai arba kodėl jis įkaista nepakankamai, nors nustatytas aukštas kaitinimo lygis?

Maisto ruošimo indas per mažas, kad būtų galima jį naudoti ant įjungtos kaitvietės, arba jis nepritaikytas indukcinę funkcijai.
Įsitikinkite, kad maisto ruošimo indas pritaikytas indukcinę funkcijai, o indas uždėtas ant kaitvietės, kurios dydis geriausiai atitinka indo dydį. Informacijos apie maisto ruošimo indo rūšį, dydį ir jo padėtį pateikta skyriuose → "Indukcinis virimas", → "Lanksčiai naudojama zona" ir → "Perkėlimo („Move“) funkcija".

Valymas**Kaip valyti kaitlentę?**

Geriausia valyti specialia stiklo keramikos valymo priemone. Rekomenduojame nenaudoti jokių aštrių arba šveičiamųjų valymo priemonių, indų ploviklių (koncentratų) arba šveičiamųjų šluosčių.

Daugiau informacijos apie kaitlentės valymą ir priežiūrą pateikta skyriuje → "Valymas".

? Gedimas – ką daryti?

Dažniausiai sutrikimai būna nesudėtingi ir juos lengvai galite pašalinti patys. Todėl prieš skambindami į klientų aptarnavimo tarnybą atkreipkite dėmesį į lentelėje pateiktas nuorodas.

Rodmuo	Galima priežastis	Klaidos šalinimas
nėra	Nutrūko elektros tiekimas. Prietaisas buvo prijungtas ne pagal sujungimo schemą. Elektronikos gedimas.	Prijungdami kitus elektros prietaisus patikrinkite, ar nenutrūko elektros srovės tiekimas. Įsitinkite, kad prietaisas buvo prijungtas pagal sujungimo schemą. Jei sutrikimo pašalinti nepavyksta, praneškite klientų aptarnavimo tarnybai.
Rodmenys mirksi.	Drėgnas valdymo skydelis arba ant jo uždėtas daiktas.	Nusausinkite valdymo skydelį arba nuimkite daiktą.
Kaitviečių indikatoriuose mirksi rodmuo –.	Atsirado elektronikos sutrikimas.	Norėdami patvirtinti sutrikimą, valdymo skydelį trumpai uždenkite ranka.
F2	Elektronika perkaito ir atitinkama kaitvietė išsijungė.	Palaukite, kol elektronika pakankamai atvės. Paskui palieskite bet kurį kaitlentės simbolį.
F4	Elektronika perkaito, todėl buvo išjungtos visos kaitvietės.	
F5 + kaitinimo lygis ir garsinis signalas	Karštas puodas stovi valdymo pulto srityje. Elektronika gali perkaisti.	Nuimkite puodą. Klaidos rodmuo netrukus užges. Galite maistą ruošti toliau.
F5 ir garsinis signalas	Karštas puodas stovi valdymo pulto srityje. Kad būtų apsaugota elektroninė sistema, kaitvietė buvo išjungta.	Nuimkite puodą. Palaukite kelias sekundes. Palieskite bet kurį valdymo paviršių. Klaidos rodmeniui užgesus galite maistą ruošti toliau.
F1/F6	Kaitvietė perkaito ir buvo išjungta, kad būtų apsaugotas jos darbinis paviršius.	Palaukite, kol elektronika pakankamai atvės ir vėl įjunkite kaitvietę.
F0	Nepavyksta aktyvinti nuostatų perdavimo funkcijos.	Paliesdami bet kurį valdymo paviršių patikrinkite klaidos rodmenį. Galite įprastai ruošti maistą toliau, nenaudodami nuostatų perdavimo funkcijos. Susisiekite su klientų aptarnavimo tarnybos techninės priežiūros skyriumi.
F9	Nepavyksta aktyvinti „FlexPlus“ kaitinimo zonos.	Paliesdami bet kurį valdymo paviršių patikrinkite klaidos rodmenį. Likusiomis kaitvietėmis galite maistą ruošti įprastai. Susisiekite su klientų aptarnavimo tarnybos techninės priežiūros skyriumi.
F8	Kaitvietė ilgai veikė be pertraukos.	Suveikė automatinė apsauginio išjungimo funkcija. Skaitykite skyrių .
E9000 E90 10	Netinkama eksploatavimo įtampa; ji yra ne įprastame eksploatavimo diapazone.	Susisiekite su savo el. energijos tiekėju.
U400	Kaitlentė prijungta netinkamai.	Atjunkite kaitlentę nuo elektros tinklo. Įsitinkite, kad buvo prijungta pagal sujungimo schemą.
dE	Aktyvintas parodomasis režimas.	Atjunkite kaitlentę nuo elektros tinklo. Palaukite 30 sekundžių ir prijunkite iš naujo. Per kitas 3 minutes palieskite bet kurį valdymo paviršių. Parodomasis režimas išaktyvintas.

Nestatykite karštų puodų ant valdymo pulto.

Pastabos

- Jei indikatoriuje pasirodo **E**, turite paspausti ir laikyti atitinkamos kaitvietės jutiklį, kad galėtumėte pažiūrėti sutrikimo kodą.
- Jei lentelėje nerandate sutrikimo kodo, atjunkite kaitlentę nuo elektros tinklo, palaukite 30 sekundžių ir vėl ją prijunkite. Jei rodmuo pasirodo vėl, susisiekite su klientų aptarnavimo tarnybos techninės priežiūros skyriumi ir nurodykite tikslų sutrikimo kodą.

Klientų aptarnavimo tarnyba

Jei prietaisą reikia remontuoti, Jums padės klientų aptarnavimo tarnybos darbuotojai. Mes visada rasime tinkamą sprendimą, kad išvengtume nebūtinų techninės priežiūros tarnybos personalo apsilankymų.

E ir FD numeriai

Jeigu kviesite mūsų klientų aptarnavimo tarnybą, pasakykite prietaiso el. ir FD numerį.

Specifikacijų lentelę su numeriais rasite:

- prietaiso pase;
- ties apatine kaitlentės dalimi.

E numeris nurodytas ir ant kaitlentės stiklinio paviršiaus. Klientų aptarnavimo tarnybos indeksą (KI) ir FD numerį galite patikrinti įjungę pagrindinius nuostatus. Atsiverskite skyrių → *"Pagrindiniai nustatymai"*.

Atminkite, kad dėl gedimų, atsiradusių netinkamai naudojant prietaisą, iškvietus techninės priežiūros specialistą, už jo apsilankymą teks mokėti net ir garantinio laikotarpio metu.

Remonto pavedimai ir patarimai gedimų atvejais

Visų šalių kontaktinius duomenis rasite pridėtame klientų aptarnavimo tarnybos skyrių sąrašė.

Pasitikėkite gamintojo kompetencija. Būsime tikri, kad remonto darbus atlieka išmokyti techninės priežiūros tarnybos technikai, kurie turi Jūsų prietaisui tinkančias originalias atsargines dalis.

Bandomieji patiekalai

Ši lentelė buvo sukurta patikros institutams, kad būtų lengviau išbandyti mūsų prietaisus.

Lentelės duomenys apibūdina mūsų papildomus „Schulte-Ufer“ indus (4 dalių virtuvinis akumulatorius, skirtas indukciniai kaitlentėi HZ 390042), kurių matmenys:

- Prikaištuvė Ø16 cm, 1,2 l, skirtas Ø14,5 cm kaitvietėms
- Puodas Ø16 cm, 1,7 l, skirtas Ø14,5 cm kaitvietėms
- Puodas Ø22 cm, 4,2 l, skirtas Ø18 cm kaitvietėms
- Keptuvė Ø24 cm, skirta Ø18 cm kaitvietėms

Bandomieji patiekalai	Indas	Kaitini- mo pako- pa	Ikaitinti.	Troškinimas		
			Trukmė (Min.:sek.)	Dang- tis	Kaitinimo pa- kopa	Dang- tis
Šokolado lydymas						
Glajus (pvz., „Dr. Oetker“, 55 % kakavos turintis švelniai kartus šokoladas, 150 g)	Puodas ilga rankena, 16 cm Ø	-	-	-	1.5	Ne
Vieno patiekalo iš lęšių pašildymas ir laikymas šiltai						
Vieno puodo patiekalas iš lęšių* Pradinė temperatūra – 20 °C						
Kiekis: 450 g	Puodas, 16 cm Ø	9	1:30 (nemaišant)	Taip	1.5	Taip
Kiekis: 800 g	Puodas, 22 cm Ø	9	2:30 (nemaišant)	Taip	1.5	Taip
Vieno puodo patiekalas iš lęšių skardinėje Pvz., lęšių paštetas su „Erasco“ dešrelėmis. Pradinė temperatūra – 20 °C						
Kiekis: 500 g	Puodas, 16 cm Ø	9	apie 1:30 (maždaug po 1 min. pamaišyti)	Taip	1.5	Taip
Kiekis: 1 kg	Puodas, 22 cm Ø	9	apie 2:30 (maždaug po 1 min. pamaišyti)	Taip	1.5	Taip
Bešamelio padažo ruošimas						
Pieno temperatūra: 7 °C Ingredientai: 40 g sviesto, 40 g miltų, 0,5 l pieno (3,5 % riebumo) ir žiupsnelis druskos						
1. Išlydykite sviestą, įmaišykite miltus ir druską, masę pašildykite.	Puodas ilga rankena, 16 cm Ø	2	apie 6:00	Ne	-	-
2. Į miltų ir sviesto mišinį įpilkite pieno ir nuolat maišydami palaikite, kol užvirus.		7	apie 6:30	Ne	-	-
3. Bešamelio padažui užvirus, dar 2 minutes palikite ant kaitvietės ir nuolat maišykite.		-	-	-	2	Ne
*Receptas pagal DIN 44550						
**Receptas pagal DIN EN 60350-2						

Bandomieji patiekalai	Indas	Kaitini- mo pako- pa	Įkaitinti.	Troškinimas		
			Trukmė (Min.:sek.)	Dang- tis	Kaitinimo pa- kopa	Dang- tis
Ryžių košės su pienu virimas						
Ryžių košė su pienu, verdama uždengus dangčiu Pieno temperatūra: 7 °C Kaitinkite pieną, kol jis pradės kilti. Nustatykite rekomenduojamą kaitinimo lygį ir į pieną suberkite ryžius, cukrų ir druską. Ruošimo laikas su pakaitinimu – maždaug 45 min.						
Ingredientai: 190 g apvaliagrūdžių ryžių, 90 g cukraus, 750 ml pieno (3,5 % riebumo) ir 1 g druskos	Puodas, 16 cm Ø	8.5	apie 5:30	Ne	3 (maždaug po 10 min. pamaišyti)	Taip
Ingredientai: 250 g apvaliagrūdžių ryžių, 120 g cukraus, 1 l pieno (3,5 % riebumo) ir 1,5 g druskos	Puodas, 22 cm Ø	8.5	apie 5:30	Ne	3 (maždaug po 10 min. pamaišyti)	Taip
Ryžių košė su pienu, verdama neuždengus dangčiu Pieno temperatūra: 7 °C Ingredientus supilkite į pieną ir pakaitinkite nuolat maišydami. Pienui įkaitus maždaug iki 90 °C parinkite rekomenduojamą kaitinimo lygį ir palikite virti maždaug 50 min.						
Ingredientai: 190 g apvaliagrūdžių ryžių, 90 g cukraus, 750 ml pieno (3,5 % riebumo) ir 1 g druskos	Puodas, 16 cm Ø	8.5	apie 5:30	Ne	3	Ne
Ingredientai: 250 g apvaliagrūdžių ryžių, 120 g cukraus, 1 l pieno (3,5 % riebumo) ir 1,5 g druskos	Puodas, 22 cm Ø	8.5	apie 5:30	Ne	2.5	Ne
Ryžių virimas						
Vandens temperatūra: 20 °C						
Ingredientai: 125 g ilgagrūdžių ryžių, 300 g vandens ir žiupsnelis druskos	Puodas, 16 cm Ø	9	apie 2:30	Taip	2	Taip
Ingredientai: 250 g ilgagrūdžių ryžių, 600 g vandens ir žiupsnelis druskos	Puodas, 22 cm Ø	9	apie 2:30	Taip	2.5	Taip
Kiaulienos nugarinės kepimas						
Nugarinės pradinė temperatūra: 7 °C						
Kiekis: 3 kiaulienos nugarinės (bendras svoris apie 300 g, 1 cm storio) ir 15 ml saulėgrąžų aliejaus	Keptuvė, 24 cm Ø	9	apie 1:30	Ne	7	Ne
Lietinių blynų ruošimas**						
Kiekis: 55 ml tešlos vienam lietiniam blynui	Keptuvė, 24 cm Ø	9	apie 1:30	Ne	7	Ne
Šaldytų bulvyčių gruzdinimas						
Kiekis: 1,8 l saulėgrąžų aliejaus; kiekvienai porcijai: 200 g šaldytų bulvyčių (pvz., „McCain 123 Frites Original“)	Puodas, 22 cm Ø	9	Kol aliejus įkaista iki 180 °C	Ne	9	Ne
*Receptas pagal DIN 44550						
**Receptas pagal DIN EN 60350-2						

Satura rādītājs

	Noteikumiem atbilstoša izmantošana	34		Siltuma uzturēšanas funkcija	49
	Svarīgas drošības norādes	35		ieslēgšana	49
	Bojājumu iemesli	36		Izslēgšana	49
	Pārskats	36		Iestatījumu pārvešana	50
	Vides aizsardzība	37		Aktivizēšana	50
	Padomi enerģijas taupīšanai	37		Cepšanas sensorika	50
	Videi draudzīga utilizācija	37		Cepšanas priekšrocības	50
	Gatavošana ar indukciju	37		Cepšanai ar cepšanas sensoru	50
	Priekšrocības, gatavošanai izmantojot indukciju	37		Temperatūras līmeņi	51
	Trauki	37		Tabula	51
	Ierīces apraksts	39		Iestatīšana	53
	Vadības panelis	39		Bērnu aizsardzības sistēma	53
	Sildriņķi	40		Bērnu drošības ieslēgšana un izslēgšana	53
	Paliekošā siltuma indikators	40		Automātiskā bērnu aizsardzības sistēma	53
	Ierīces apkalpe	41		Tīrīšanas drošība	54
	Sildvirsmas ieslēgšana un izslēgšana	41		Ierīces automātiskā izslēgšanās	54
	Sildriņķa iestatīšana	41		Pamatiestatījumi	55
	Ieteikumi gatavošanai	41		Pieklūve pamatiestatījumiem	56
	Pielāgojamā gatavošanas zona	44		Enerģijas patēriņa indikators	56
	Padomi trauku lietošanai	44		Trauku pārbaude	57
	Viens sildriņķis	44		Mazgāšana	57
	Divi atsevišķi sildriņķi	44		Sildvirsmas	57
	Funkcija „Move”	45		Sildvirsmas rāmis	57
	Aktivizēšana	45		Biežāk uzdotie jautājumi un atbildes (FAQ)	58
	Izslēgšana	45		Kā rīkoties bojājuma gadījumā?	59
	Zona „FlexPlus”	46		Servisa dienests	60
	Norādes par gatavošanas traukiem	46		E numurs un FD numurs	60
	Aktivizēšana	46		Pārbaudes ēdieni	61
	Izslēgšana	46			
	Laika funkcijas	47			
	Gatavošanas laika programmēšana	47			
	Virtuves taimeris	47			
	Taimera funkcija	48			
	Funkcija „PowerBoost”	48			
	Ieslēgšana	48			
	Izslēgšana	48			
	Funkcija „ShortBoost”	49			
	Lietošanas ieteikumi	49			
	Ieslēgšana	49			
	Izslēgšana	49			

Plašāku informāciju par produkciju, rezerves daļām un servisu atradīsiet tīmeklī: **www.siemens-home.com** un tiešsaistes veikalā: **www.siemens-eshop.com**

Noteikumiem atbilstoša izmantošana

Uzmanīgi izlasiet šo lietošanas pamācību. Glabājiēt lietošanas un montāžas pamācību, kā arī iekārtas pasi vēlākai izmantošanai vai arī nodošanai nākamajam īpašniekam.

Pārbaudiet ierīci pēc izņemšanas no iepakojuma. Gadījumā, ja ierīce transportēšanas laikā ir bojāta, nepievienojiet to un sazinieties ar tehniskā atbalsta dienestu, kā arī pierakstiet visus radušos bojājumus. Citādi zaudēsiet tiesības saņemt jebkāda veida kompensāciju.

Šī ierīce jāuzstāda, ievērojot pievienotos montāžas norādījumus.

Šo iekārtu paredzēts izmantot tikai privātās mājāsaimniecībās vai sadzīvē. Iekārtu izmantojiet tikai ēdienu un dzērienu gatavošanai. Gatavošanas process jāuzrauga. Īslaicīgs gatavošanas process nepārtraukti jāuzrauga. Izmantojiet iekārtu tikai slēgtās telpās.

Šo iekārtu drīkst lietot tikai augstumā, kas nepārsniedz 4000 metrus virs jūras līmeņa.

Neizmantojiet sildvirsmas pārsegus. Tie var izraisīt negadījumus, piemēram, pārkarstot, aizdegoties vai saplīstot.

Neizmantojiet nepiemērotas aizsargierīces vai bērnu drošības aprīkojumu. Tie var izraisīt negadījumus.

Šī ierīce nav paredzēta izmantošanai ar ārējo taimeri vai tālvadību.

Bērni, kas vecāki par 8 gadiem, un cilvēki ar nepietiekamām fiziskajām, sensorajām un garīgajām spējām vai bez pieredzes vai atbilstošām zināšanām ierīci var lietot tikai citu cilvēku uzraudzībā vai pēc tam, kad viņi ir apmācīti to izmantot un ir apzinājušies iespējamos riskus.

Bērni nedrīkst spēlēt ar ierīci. Tīrīšanu un lietotājiem paredzētu apkopi nedrīkst veikt bērni, izņemot gadījumus, kad viņi ir vecāki par 8 gadiem un tas tiek darīts kāda cita cilvēka uzraudzībā.

Uzraugiet, lai bērni, kas ir jaunāki par 8 gadiem, neatrastos ierīces un pieslēguma kabeļa tuvumā.

Ja implantēts elektrokardiostimulators vai līdzīga medicīniskā ierīce, jāievēro īpaša piesardzība, lietojot vai pietuvojoties sildvirsmām, kad tās darbojas. Konsultējieties ar savu ārstu vai ierīces ražotāju, lai pārlicinātos, ka ierīce atbilst spēkā esošajiem likumiem, un uzzinātu par iespējamām neatbilstībām.

Svarīgas drošības norādes

Brīdinājums – Ugunsbīstami!

- Karsta eļļa un tauki viegli uzliesmo. Neatstājiet bez uzraudzības karstu eļļu un taukus. Nedzēsiet uguns liesmas ar ūdeni. Izslēdziet sildriņķi. Uzmanīgi apslāpējiet liesmas ar vāciņu, dzēšamo drānu vai ko līdzīgu.
- Sildriņķi ļoti sakarst. Nenovietojiet uz sildvirsmas viegli uzliesmojošus priekšmetus. Nenovietojiet uz sildvirsmas priekšmetus.
- Iekārta ļoti sakarst. Neuzglabājiet ugunsnedrošus priekšmetus vai aerosolus atvilktnēs, kas atrodas tieši zem iekārtas.
- Sildvirsmas patstāvīgi izslēdzas un vairs nav izmantojama. Tā var negaidīti ieslēgties vēlāk. Izslēdziet drošinātāju kastē novietoto drošinātāju. Izsauciet klientu servisu

Brīdinājums – Aplegumu risks!

- Sildriņķi un virsma ap tiem, it īpaši sildvirsmas rāmis (ja tāds ir), ļoti sakarst. Nepieskarieties karstajām virsmām. Raugieties, lai tām nepieklūst bērni.
- Sildriņķis silst, taču indikators nedarbojas. Izslēdziet drošinātāju kastē novietoto drošinātāju. Izsauciet klientu servisu
- Metāla priekšmeti uz sildvirsmas sakarst ļoti ātri. Nenovietojiet uz sildvirsmas metāla priekšmetus, piemēram, nažus, dakšiņas, karotes un katlu vākus.
- Pēc katras lietošanas reizes vienmēr izslēdziet sildvirsmu ar galveno slēdzi. Negaidiet, kamēr sildvirsmas izslēdzas automātiski, jo uz tās vairs nav trauka.

Brīdinājums – Elektriskā trieciena risks!

- Ja ierīce labota neprofesionāli, to lietot ir bīstami. Tikai kvalificēts mūsu klientu servisa tehniķis, kuru mēs esam apmācījuši, drīkst veikt remontu un bojātu pieslēguma vadu nomaiņu. Ja ierīce ir bojāta, izslēdziet vai atvienojiet to no elektriskās strāvas tīkla, vai izslēdziet drošinātāju kastē. Izsauciet klientu servisu.
- Ja ierīces iekšpusē nokļūst mitrums, tas var izraisīt strāvas triecienu. Neizmantojiet augstspiediena tīrītāju vai tvaika tīrītāju.
- Bojāta ierīce var radīt strāvas triecienu. Nekad neieslēdziet bojātu ierīci. Atvienojiet ierīci no elektriskās strāvas tīkla un izslēdziet drošinātāju kastē. Izsauciet klientu servisu.

- Stikla keramikā izveidojušās plaisas vai lūzumi var izraisīt strāvas triecienu. Izslēdziet drošinātāju kastē novietoto drošinātāju. Izsauciet klientu servisu

Brīdinājums – Bojājumu risks!

Šī virsma ir aprīkota ar ventilatoru, kas atrodas tās apakšdaļā. Ja zem sildvirsmas atrodas atvilktnē, tajā nedrīkst glabāt sīkus priekšmetus vai papīrus, jo tos var iesūkt ventilatorā, to sabojājot vai traucējot dzesēšanu. Starp atvilktnes saturu un ventilatora atveri jābūt vismaz 2 cm atstarpei.

Brīdinājums – Savainojuma draudi!

- Gatavojot ūdeni, pārkaršana var izraisīt gatavošanas lauka un gatavošanas trauka plīsumu. Gatavošanas trauks nedrīkst tieši pieskarties ar ūdeni piepildītā katla pamatnei. Izmantojiet tikai karstumizturīgus gatavošanas traukus.
- Starp katla pamatni un sildriņķi nokļuvušais šķidrums var izraisīt pēkšņu katla palēkšanos. Sildriņķiem un katlu pamatnēm jābūt sausām.

Bojājumu iemesli

Uzmanību!

- Nelīdzenas trauku pamatnes var saskrāpēt sildvirsmu.
- Nenovietojiet uz sildriņķiem tukšus traukus. Tie var radīt bojājumus.
- Nenovietojiet karstus traukus uz vadības paneļa, indikatoru zonām vai sildvirsmas rāmja. Tie var radīt bojājumus.
- Ja uz sildvirsmas nokrīt cieti vai asi priekšmeti, tie var radīt sildvirsmas bojājumus.
- Alumīnija folija un plastmasas trauki izkūst uz karstiem sildriņķiem. Uz sildvirsmas nav ieteicams izmantot aizsargpārklājumus.

Pārskats

Tālāk redzamajā tabulā norādīti biežākie bojājumi.

Bojājums	Iemesls	Rīcība
Traipi	Pārplūdis ēdiens.	Pārplūdušu ēdienu nekavējoties noņemiet ar stikla skrāpi.
	Nepiemēroti tīrīšanas līdzekļi.	Izmantojiet tikai noteikta veida sildvirsmai piemērotus tīrīšanas līdzekļus.
Skrāpējumi	Sāls, cukurs un smiltis.	Neizmantojiet sildvirsmu par darba virsmu vai novietošanas virsmu.
	Raupjas trauku pamatnes saskrāpē sildvirsmu.	Pārbaudiet gatavošanas traukus.
Krāsas maiņa	Nepiemēroti tīrīšanas līdzekļi.	Izmantojiet tikai noteikta veida sildvirsmai piemērotus tīrīšanas līdzekļus.
	Trauku izraisīts nodilums.	Pārvietojiet katlus un pannas, paceļot tos.
Ieplaisājumi	Cukurs, ēdieni, kas satur daudz cukura.	Pārplūdušu ēdienu nekavējoties noņemiet ar stikla skrāpi.

Vides aizsardzība

Šajā nodaļā sniegta informācija par enerģijas taupīšanu un iekārtas utilizāciju.

Padomi enerģijas taupīšanai

- Vienmēr izmantojiet katram katlam piemērotu vāku. Gatavojot bez vāka, ir nepieciešams krietni vairāk enerģijas. Lietojiet stikla vāku, lai, to nepaceļot, varētu redzēt trauka iekšpusi.
- Izmantojiet traukus ar plānu pamatni. Traukiem ar biežām pamatnēm nepieciešams lielāks enerģijas patēriņš.
- Trauku pamatnes diametram ir jāatbilst sildriņķa izmēram. Uzmanību! Trauku ražotāji mēdz norādīt trauka platākās daļas diametru, kas parasti ir lielāks par trauka pamatnes diametru.
- Nelielam ēdiena daudzumam izmantojiet mazus traukus. Liels un daļēji piepildīts trauks patērē daudz enerģijas.
- Vārot izmantojiet mazu ūdens daudzumu. Tādā veidā tiek ietaupīta enerģija un saglabāti visi dārzeņu vitamīni un minerālvielas.
- Izvēlieties zemāko jaudas līmeni, ar kuru iespējams gatavot. Ja tas ir pārāk augsts, tiek izšķiesta enerģija.

Videi draudzīga utilizācija

Utilizējiet iepakojumu videi draudzīgā veidā.



Šī ierīce ir marķēta atbilstoši Eiropas direktīvai 2012/19/ES par elektriskajām un elektroniskajām ierīcēm (waste electrical and electronic equipment – WEEE). Direktīva nosaka veidu, kā ES teritorijā jārealizē nolietoto ierīču nodošana un pārstrāde.

Gatavošana ar indukciju

Priekšrocības, gatavošanai izmantojot indukciju

Gatavošana ar indukcijas palīdzību ļoti atšķiras no ierastā gatavošanas veida, jo karstums rodas tieši gatavošanas traukā. Tas piedāvā vairākas priekšrocības:

- ietaupa laiku cepot un vārot;
- ietaupa enerģiju;
- vieglāk kopt un tīrīt; ēdiens, kas pārgājis pāri trauka malām, tik ātri nepiedeg;
- siltuma kontrole un drošība, uzreiz pēc katras iestatīšanas sildvirsmas samazina vai palielina pievadīto siltuma daudzumu. Indukcijas sildriņķis pārtrauc pievadīt siltumu uzreiz pēc trauka noņemšanas no sildriņķa bez iepriekšējas izslēgšanas.

Trauki

Gatavošanai izmantojiet tikai indukcijas virsmām piemērotus feromagnētiskos traukus, piemēram:

- emaljēta tērauda traukus;
- čuguna traukus;
- indukcijai piemērotus speciālus nerūsējošā tērauda traukus.

Lai pārbaudītu, vai trauks ir piemērots indukcijas virsmām, varat lasīt nodaļā → "*Trauku pārbaude*".

Lai sasniegtu labu gatavošanas rezultātu, feromagnētiskajai katla pamatnes zonai jāatbilst sildriņķa izmēram. Ja trauks uz sildriņķa netiek atpazīts, mēģiniet uz sildriņķa ar mazāku diametru.

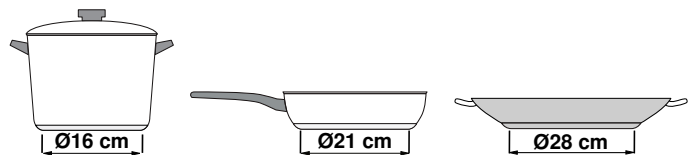

Ja tiek izmantota pielāgojamās gatavošanas zona kā vienīgais sildriņķis, iespējams izmantot lielāka izmēra traukus, kas piemēroti īpaši šai zonai. Informāciju par gatavošanas trauku novietošanu varat atrast nodaļā → "*Pielāgojamā gatavošanas zona*".



Ir arī indukcijas plītim piemēroti trauki, kuru pamatne nav pilnībā feromagnētiska.

- Ja gatavošanas trauka pamatne ir daļēji feromagnētiska, sakarst tikai feromagnētiskā virsma. Tāpēc iespējams, ka siltums neizdalās vienmērīgi. Virsmai vietās, kas nav feromagnētiskas, gatavošanas laikā var būt pārāk zema temperatūra.

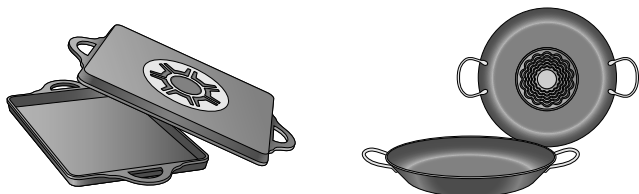

- Ja trauka pamatnes materiāls sastāv arī no alumīnija, feromagnētiskās virsmas laukums ir mazāks. Šāda veida trauki var nepilnīgi uzsilt, vai sildvirsmā tos neatpazīst.

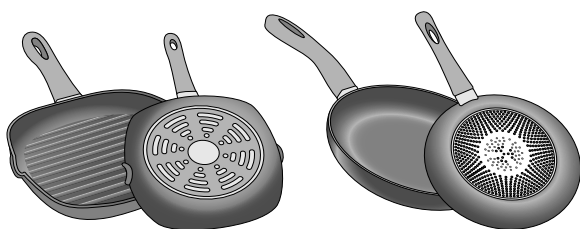

Nepiemēroti trauki

Nekad neizmantojiet ne difūzijas plāksnes, ne traukus no šādiem materiāliem:

- parasts, plāns tērauds,
- stikls,
- māls,
- varš,
- alumīnijs.

Trauка pamatnes īpašības

Trauка pamatnes īpašības var ietekmēt gatavošanas rezultātu. Izmantojiet katlus un pannas no materiāliem, kas siltumu traukā izdala vienmērīgi, piemēram, katlus ar „Sandwich” tipa pamatni no nerūsošā tērauda, tā tiek ietaupīts laiks un enerģija.

Izmantojot traukus ar plakanu, nelīdzenu pamatni, tiek ietekmēta siltuma pievade.

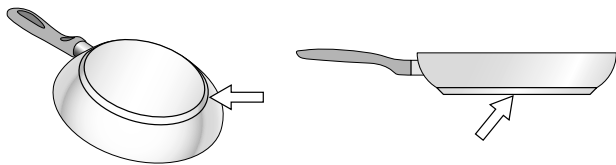

Trūkst trauka, vai tam ir neatbilstošs izmērs

Ja trauks nav novietots uz izvēlētā sildriņķa, ja tas nav izgatavots no piemērota materiāla vai tam nav atbilstošs izmērs, iemirgosies sildriņķa indikators. Uzliekot piemērotu trauku, indikators pārstās mirgot. Ja to neizdara 90 sekunžu laikā, sildriņķis automātiski izslēgsies.

Tukši trauki vai trauki ar plānu pamatni

Nekarsējiet tukšus traukus vai traukus ar plānu pamatni. Sildvirsmā ir aprīkota ar iekšējo drošības sistēmu, taču tukšs trauks var sasilt tik ātri, ka funkcija „Automātiskā atslēgšana” nespēj laikus sākt darboties un trauks var sakarst līdz ļoti augstai temperatūrai. Trauка pamatne var pat izkust un sabojāt stikla virsmu. Šādā gadījumā nepieskarieties traukam un izslēdziet sildriņķi. Ja pēc atdzišanas sildvirsmā nedarbojas, sazinieties ar tehniskā atbalsta dienestu.

Trauку atpazīšana

Katram sildriņķim ir ierobežots trauку atpazīšanas līmenis, tas ir atkarīgs no feromagnētiskās virsmas diametra un trauка pamatnes materiāla. Tāpēc vienmēr izmantojiet to sildriņķi, kas vislabāk piemērots trauка pamatnes diametram.

Ierīces apraksts

Informāciju par sildriņķu izmēriem un jaudu lasiet → 2 lpp.

Vadības panelis

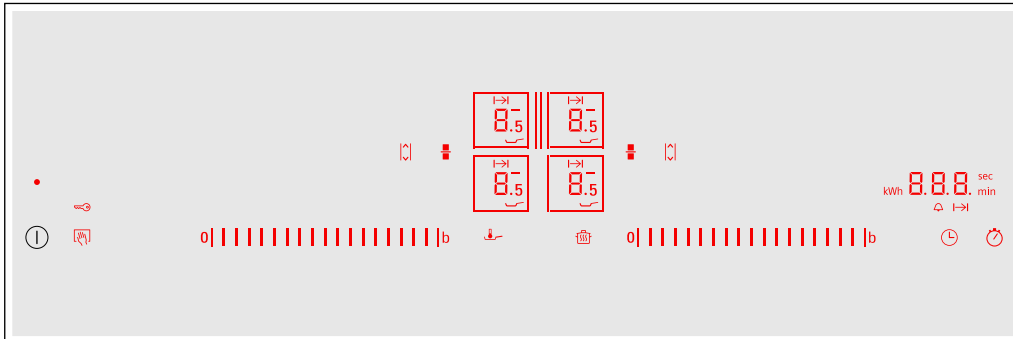

Vadības lauki	
	Galvenais slēdzis
	Sildriņķa izvēle
	Iestatījumu diapazons
	Funkcijas „Powerboost” un „Shortboost”
	Pielāgojamā gatavošanas zona
	Funkcija „Move”
	Vadības paneļa bloķēšana tīrīšanas laikā un bērnu drošība
	Siltuma uzturēšanas funkcija
	Cepšanas sensors
	Gatavošanas laika un virtuves taimera programmēšana
	Hronometra funkcija

Indikatori	
	Darba stāvoklis
	Gatavošanas līmeņi
	Atlikušais siltums
	Funkcija „Powerboost”
	Funkcija „Shortboost”
	Siltuma uzturēšanas funkcija
	Cepšanas sensors
	Bērnu drošība
	Taimeris
	Gatavošanas laika iestatīšana
	Taimeris
	Gatavošanas zona „FlexPlus”
	Iestatījumu pārņemšana
	Taimera rādījumi
	Enerģijas patēriņš

Vadības lauki





Kad sildvirsmas ir uzsilusi, izgaismojas pašreiz pieejamie vadības lauku simboli.

Kad pieskaras kādam no simboliem, tiek aktivizēta attiecīgā funkcija.

Norādījumi

- Attiecīgie vadības lauku simboli izgaismojas atbilstīgi to pieejamībai. Sildriņķu vai izvēlēto funkciju indikatori izgaismojas spilgtāk.
- Raugieties, lai vadības panelis vienmēr būtu tīrs un sauss. Mitrums var ietekmēt darbību.

Sildriņķi

Sildriņķi		
	Standarta sildriņķis	Izmantojiet piemērota izmēra gatavošanas traukus.
	Pielāgojamā gatavošanas zona	Skat. sadaļu → "Pielāgojamā gatavošanas zona".
 / 	Gatavošanas zona „FlexPlus”	Gatavošanas zona „FlexPlus” ieslēdzas kopā ar labo vai kreiso pielāgojamo gatavošanas zonu. Skat. sadaļu → "Zona „FlexPlus”".
Izmantojiet tikai indukcijas plītim piemērotus traukus – skat. sadaļu → "Gatavošana ar indukciju".		

Paliekošā siltuma indikators

Sildvirsmas katram sildriņķim ir paliekošā siltuma indikators. Tas norāda, ka sildriņķis vēl ir karsts. Nepieskarieties sildriņķim, kamēr paliekošā siltuma indikators ir izgaismots.

Atkarībā no paliekošā siltuma temperatūras redzami šādi simboli:

- *H*: augsta temperatūra
- *h*: zema temperatūra

Ja noņemat trauku no sildriņķa gatavošanas laikā, paliekošā siltuma un izvēlētā gatavošanas līmeņa indikatori izgaismojas pamīšus.

Izslēdzot sildriņķi, paliekošā siltuma indikators izgaismojas. Arī tad, kad sildvirsmas ir izslēgtas, indikators ir izgaismots tik ilgi, kamēr vēl sildriņķis ir silts.

Ierīces apkalpe

Šajā nodaļā aprakstīta sildriņķa iestatīšana. Tabulā atradīsiet gatavošanas līmeņus un laikus dažādiem ēdieniem.

Sildvirsmas ieslēgšana un izslēgšana

Ieslēdziet un izslēdziet sildvirsmu ar galveno slēdzi.

Ieslēgšana: pieskarieties simbolam . Atskan signāls. Izgaismojas attiecīgie sildriņķu simboli un funkcijas, kas šajā brīdī ir pieejamas. Sildvirsmā ir gatava darbam.

Izslēgšana: turiet nospiestu simbolu , līdz indikatorī nodziest. Paliekošā siltuma indikatoris ir izgaismots, līdz sildriņķi ir pietiekami atdzisuši.

Norādījumi

- Sildvirsmā automātiski izslēdzas, ja visi sildriņķi ir izslēgti ilgāk par 20 sekundēm.
- Izvēlētie iestatījumi saglabājas atmiņā 4 sekundes pēc sildvirsmas izslēgšanas. Ja šajā laikā sildvirsmu atkal ieslēgsiet, tā darbosies ar iepriekšējiem iestatījumiem.

Sildriņķa iestatīšana

Iestatījumu zonā varat iestatīt vēlamo gatavošanas līmeni.

1. gatavošanas līmenis = zemākais līmenis.



9. gatavošanas līmenis = augstākais līmenis.

Katram gatavošanas līmenim ir papildu līmenis. Tas tiek apzīmēts ar simbolu .

Norādījums: Kreisās puses sildriņķi tiek iestatīti kreisajā iestatījumu zonā, un labās puses sildriņķi tiek iestatīti labajā iestatījumu zonā.

Sildriņķa un gatavošanas līmeņa atlase

Sildvirsmā jābūt ieslēgtai.

1. Pieskarieties vēlamā sildriņķa simboliem  un . Indicators  izgaismojas spīgtāk.
2. Pieskarieties attiecīgajā iestatījumu zonā tik ilgi, līdz izgaismojas vēlamais gatavošanas līmenis.

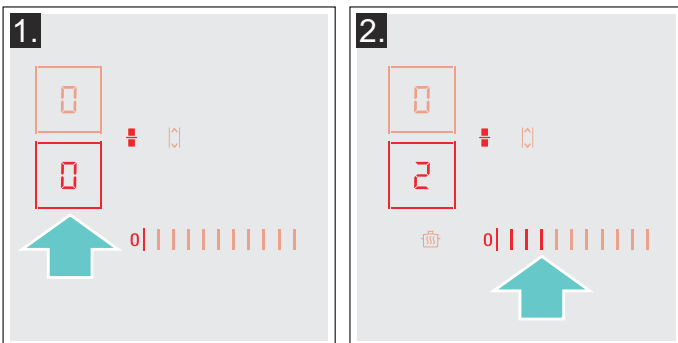

Gatavošanas līmenis ir iestatīts.

Jaudas līmeņa maiņa

Izvēlieties sildriņķi un programmēšanas zonā uzstādiat vajadzīgo jaudas līmeni.

Sildriņķa izslēgšana

Izvēlieties sildriņķi un programmēšanas zonā uzstādiat uz . Sildriņķis izslēdzas un parādās atlikušā karstuma indikatoris.

Norādījumi

- Ja uz sildriņķa nav uzlikts trauks, izvēlētais jaudas līmenis mirgo. Pēc kāda laika sildriņķis izslēgsies.
- Ja esat novietojusi trauku uz sildriņķa, pirms ir ieslēgta plīts, tas tiks uztverts nākamo 20 sekunžu laikā pēc galvenā slēdža nospiešanas, un sildriņķis tiks izvēlēts automātiski. Kad sildriņķis ir uztverts, nākamo 20 sekunžu laikā izvēlieties jaudas līmeni, pretējā gadījumā sildriņķis izslēgsies.

Ieteikumi gatavošanai

Ieteikumi

- Uzsildot biezeņus, biežupas un biezas mērces, ik pa laikam apmaisiet.
- Iepriekšējai uzsildīšanai iestatiet 8. vai 9. gatavošanas līmeni.
- Gatavojot ar vāku uz trauka, samaziniet gatavošanas līmeni, tiklīdz starp trauku un vāku izplūst tvaiks. Labam gatavošanas rezultātam tvaika izplūšana nav nepieciešama.
- Pēc gatavošanas turiet gatavošanas trauku noslēgtu līdz ēdiena pasniegšanai.
- Gatavojot ar ātrvārīšanas katlu ņemiet vērā ražotāja norādes.
- Negatavojiet ēdienu pārāk ilgi, lai nezaudētu uzturvērtību. Izmantojot virtuves pulksteni, varat iestatīt optimālo gatavošanas laiku.
- Veselīgam gatavošanas rezultātam vēlams lietot eļļu ar augstu vārīšanās temperatūru.
- Lai apbrūninātu ēdienu, cepiet to mazās porcijās citu pēc cita.
- Gatavošanas trauks var uzkarst gatavošanas laikā. Tāpēc ieteicams izmantot virtuves cimds.
- Ieteikumus enerģiju taupošai gatavošanai skatiet nodaļā → "Vides aizsardzība".

Gatavošanas līmeņu tabula

Tabulā ir norādīts, kāds gatavošanas līmenis ir piemērots ēdienam. Gatavošanas ilgums var atšķirties atkarībā no ēdiena veida, svara, biezuma un kvalitātes.

	Gatavošanas līmenis	Gatavošanas laiks (min)
Kausēšana		
Šokolāde, glazūra	1 - 1.5	-
Sviests, medus, želatīns	1 - 2	-
Uzsildīšana un siltuma uzturēšana		
Sautējums, piem., lēcu sautējums	1.5 - 2	-
Piens*	1.5 - 2.5	-
Desiņu uzsildīšana ūdenī*	3 - 4	-
Atkausēšana un uzsildīšana		
Saldēti spināti	3 - 4	15 - 25
Saldēts gulašs	3 - 4	35 - 45
Vārīt, uzturot temp. nedaudz zemāku par vārīšanās līmeni		
Kartupeļu klimpas*	4.5 - 5.5	20 - 30
Zivis*	4 - 5	10 - 15
Baltās mērces, piem., Bešamela mērce	1 - 2	3 - 6
Putotās mērces, piemēram, Bearnas mērce, holandiešu mērce	3 - 4	8 - 12
Vārīšana, tvaicēšana, sautēšana		
Rīsi (ar dubultu ūdens daudzumu)	2.5 - 3.5	15 - 30
Piena rīsu zupa***	2 - 3	30 - 40
Kartupeļi ar mizu	4.5 - 5.5	25 - 35
Vārīti kartupeļi	4.5 - 5.5	15 - 30
Mīklas izstrādājumi, nūdeles*	6 - 7	6 - 10
Sautējums	3.5 - 4.5	120 - 180
Zupas	3.5 - 4.5	15 - 60
Dārzeņi	2.5 - 3.5	10 - 20
Dārzeņi, saldēti	3.5 - 4.5	7 - 20
Gatavošana ātrvārīšanas katlā	4.5 - 5.5	-
Sutināšana		
Ruletes	4 - 5	50 - 65
Sutināti cepeši	4 - 5	60 - 100
Gulašs***	3 - 4	50 - 60
* Bez vāka		
** Vairākas reizes apgrozot		
*** Iepriekšēja uzkaršēšana gatavošanas līmenī 8 - 8.5		

	Gatavoša- nas līmenis	Gatavošanas laiks (min)
Sautēšana/cepšana ar nedaudz eļļu		
Šnicele, vienkārša vai panēta	6-7	6-10
Saldēta šnicele	6-7	8-12
Karbonāde, vienkārša vai panēta	6-7	8-12
Steiks (3 cm biezs)	7-8	8-12
Putna krūtiņa (2 cm bieza)**	5-6	10-20
Saldēta putna krūtiņa**	5-6	10-30
Kotletes (3 cm biezas)**	4.5-5.5	20-30
Hamburgera gaļa (2 cm bieza)**	6-7	10-20
Zivs un zivs fileja bez panējuma	5-6	8-20
Zivs un zivs fileja ar panējumu	6-7	8-20
Zivs, panēta un saldēta, piemēram, zivju pirkstiņi	6-7	8-15
Vēžveidīgie, garneles	7-8	4-10
Svaigu dārzeņu un sēņu apcepšana	7-8	10-20
Ēdieni gatavošanai pannā, dārzeņi, gaļas strēmelītes aziātu gaumē	7-8	15-20
Saldēti, pannā gatavojami ēdieni	6-7	6-10
Pankūkas (cep eļļā citu pēc citas)	6.5-7.5	-
Omlete (cep citu pēc citas)	3.5-4.5	3-6
Vēršacis	5-6	3-6
Vārīšana eļļā* (150–200 g porcija 1–2 l eļļā, vārīt pa porcijām)		
Saldēti produkti, piemēram, frī kartupeļi, vistas gabaliņi	8-9	-
Saldētas kroketes	7-8	-
Gaļa, piemēram, vistas daļas	6-7	-
Panēta zivs vai zivs alus mīklā	6-7	-
Dārzeņi, sēnes, panēti vai alus, tempuras mīklā	6-7	-
Cepumi, piemēram, dažādi virtuļi, augļi alus mīklā	4-5	-
* Bez vāka		
** Vairākas reizes apgrozot		
*** Iepriekšēja uzkaršēšana gatavošanas līmenī 8 - 8.5		

Pielāgojamā gatavošanas zona

Ja nepieciešams, var izmantot kā vienu sildriņķi vai kā divus atsevišķus sildriņķus.

Sastāv no četriem induktoriem, kas darbojas neatkarīgi cits no cita. Ja tiek izmantota pielāgojamā gatavošanas zona, aktivizējas tikai tā vieta, uz kuras atrodas gatavošanas trauks.

Padomi trauku lietošanai

Lai nodrošinātu optimālu siltuma noteikšanu un izplatīšanu, trauku iesaka novietot precīzi centrā:

Viens sildriņķis

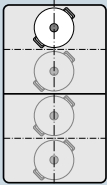

Diametrs: 13 cm vai mazāks
Novietojiet trauku vienā no četrām attēlotajām pozīcijām.

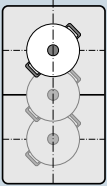

Diametrs: vairāk nekā 13 cm
Novietojiet trauku vienā no trim attēlotajām pozīcijām.

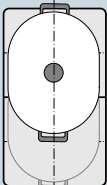

Ja gatavošanas traukam nepieciešams vairāk nekā viens sildriņķis, novietojiet to pielāgojamās gatavošanas zonas augšējā vai apakšējā malā.

Divi sildriņķi

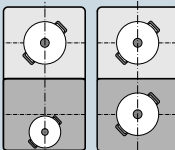

Priekšējos un aizmugurējos sildriņķus, katrs ar diviem induktoriem, var izmantot atsevišķi. Katram sildriņķim iestatiet vēlamo gatavošanas līmeni. Uz katra sildriņķa izmantojiet tikai vienu gatavošanas trauku.

Ieteikumi

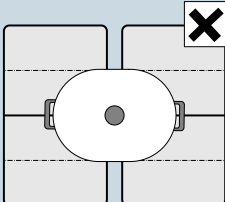

Uz sildvirsmām ar vairāk nekā vienu pielāgojamo gatavošanas zonu traukus novietojiet tā, lai tiktu noklāta tikai viena no pielāgojamajām zonām. Citādi sildriņķi netiek pareizi ieslēgti un netiek sasniegts labs gatavošanas rezultāts.

Viens sildriņķis

Pielāgojamā zona ir ieslēgta kā vienīgais sildriņķis.

Ieslēgšana

1. Izvēlieties pielāgojamo gatavošanas zonu ar simbolu .
2. Iestatījumu zonā izvēlieties attiecīgo gatavošanas līmeni.

Pielāgojamā gatavošanas zona ir ieslēgta.

Gatavošanas līmeņa maiņa

Izvēlieties sildriņķi un mainiet gatavošanas līmeni attiecīgajā iestatījumu zonā.

Jauna trauka pievienošana

Uzlieciet jaunu gatavošanas trauku uz sildriņķa un pieskarieties divas reizes simbolam . Jaunais trauks tiek atpazīts un iepriekš izvēlētais gatavošanas līmenis paliek iestatīts.

Norādījums: Ja trauks tiek pabīdīts vai pacelts no izmantotā sildriņķa, sildriņķis sāk automātisko meklēšanu un iepriekš izvēlētais gatavošanas līmenis paliek iestatīts.

Izslēgšana



Pieskarieties simbolam .

Pielāgojamā zona ir izslēgta. Turpmāk abi sildriņķi darbojas kā divi neatkarīgi sildriņķi.

Divi atsevišķi sildriņķi

Pielāgojamo gatavošanas zonu izmantojiet kā divus atsevišķus sildriņķus.

Sildriņķu atvienošana

1. Pieskarieties simbolam .
2. Izvēlieties vēlamo sildriņķi ar simbolu .
3. Iestatījumu zonā izvēlieties attiecīgo gatavošanas līmeni.

Sildriņķis ir ieslēgts.

Norādījumi

- Ja izslēdzat sildvirsmu un pēc tam to ieslēdzat, tad pielāgojamā gatavošanas zona tiek vēlreiz izmantota kā atsevišķs sildriņķis.
- Lai mainītu pielāgojamās gatavošanas zonas konfigurācijas iestatījumus, skat. nodaļu → "Pamatiestatījumi".

Abu sildriņķu apvienošana

Pieskarieties simbolam .

Pielāgojamā gatavošanas zona ir ieslēgta.

Funkcija „Move”

Ar šo funkciju tiek ieslēgta visa pielāgojamā zona, kas ir iedalīta trīs zonās ar iepriekš iestatītiem gatavošanas līmeņiem.

Izmantojiet tikai vienu trauku. Zonas lielums atkarīgs no izmantotā trauka un tā pareiza novietojuma.

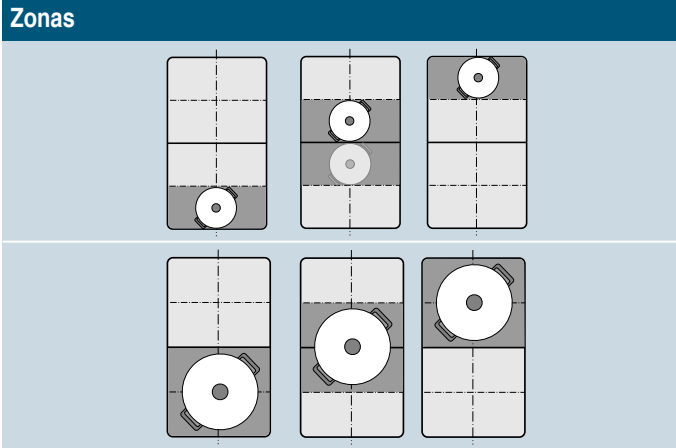

Tādējādi gatavošanas laikā trauku iespējams pārvietot uz citu zonu ar atšķirīgu gatavošanas līmeni.

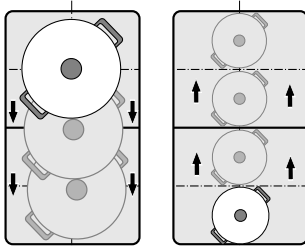

Iepriekš iestatīti gatavošanas līmeņi:

Priekšējā zona = gatavošanas līmenis **9**

Vidējā zona = gatavošanas līmenis **5**

Aizmugurējā zona = gatavošanas līmenis **1.5**

Katra sildriņķa iepriekš iestatīto gatavošanas līmeni var mainīt atsevišķi. Kā iespējams nomainīt gatavošanas līmeņus, skat. nodaļā → "Pamatiestatījumi".

Norādījumi

- Ja uz pielāgojamās zonas tiek atpazīts vairāk nekā viens trauks, funkcija izslēdzas.
- Ja trauks tiek pabīdīts vai pacelts pielāgojamajā zonā, sildriņķis sāk automātisko meklēšanu un tiek iestatīts gatavošanas līmenis tajā zonā, kurā trauks tika atpazīts.
- Vairāk informācijas par gatavošanas trauku novietojumu un lielumu skat. nodaļā → "Pielāgojamā gatavošanas zona"

Aktivizēšana

1. Izvēlieties vienu no abiem pielāgojamās gatavošanas zonas sildriņķiem.
2. Pieskarities simbolam , tas izgaismojas spilgtāk. Pielāgojamā gatavošanas zona ir ieslēgta kā vienīgais sildriņķis. Sildriņķa displejā redzams tās zonas gatavošanas līmenis, uz kuras atrodas gatavošanas trauks. Funkcija ir ieslēgta.

Gatavošanas līmeņa maiņa

Atsevišķo zonu gatavošanas līmeņus iespējams mainīt gatavošanas procesā. Uzlieciet trauku uz zonas un mainiet gatavošanas līmeni iestatījumu zonā.

Norādījumi

- Tiek mainīts tikai tās zonas gatavošanas līmenis, uz kuras atrodas trauks.
- Ja funkciju izslēdz, trīs zonu gatavošanas līmeņus atiestata uz sākotnējo vērtību.

Izslēgšana

Pieskarities simbolam . Tas izgaismojas blāvāk. Funkcija ir izslēgta.

Norādījums: Ja kādu no zonām iestata uz , dažu sekunžu laikā funkcija izslēdzas.

Zona „FlexPlus”

Sildvirsmā ir zona „FlexPlus”, kas atrodas starp abām pielāgojamajām zonām un darbojas kopā ar labo vai kreiso pielāgojamo zonu. Tāpēc iespējams izmantot lielākus gatavošanas traukus un sasniegt labāku rezultātu gatavojot.

Zona „FlexPlus” vienmēr ieslēdzas kopā ar vienu no divām pielāgojamajām zonām. Funkcijas nav iespējams ieslēgt atsevišķi.

Norādes par gatavošanas traukiem

Lai siltumu labāk vadītu un sadalītu, trauku ieteicams uzlikt centrēti.

Traukam jānosedz sānu sildriņķis un zona „FlexPlus”.

Atbilstīgi gatavošanas trauka izmēram iespējams ieslēgt pielāgojamo zonu kā divus neatkarīgus sildriņķus vai vienu sildriņķi.

Uzlieciet trauku.

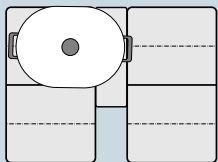

Garens gatavošanas trauks
ieslēgt pielāgojamo zonu kā divus
neatkarīgus sildriņķus vai vienu sild-
riņķi.

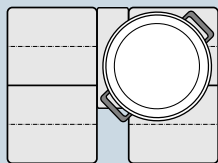

Liels garens gatavošanas trauks
ieslēgt pielāgojamo zonu kā vienu
sildriņķi.

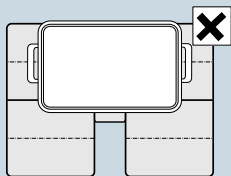

Trauks nedrīkst vienlaicīgi nosegt
abas sānu zonas un zonu „FlexPlus”.

Aktivizēšana

1. Novietojiet trauku uz sildriņķa un raugieties, lai tas nosegtu zonu „FlexPlus”.
2. Izvēlieties sildriņķi un vajadzīgo gatavošanas līmeni. Sildriņķa un zonas „FlexPlus” indikatori izgaismojas.

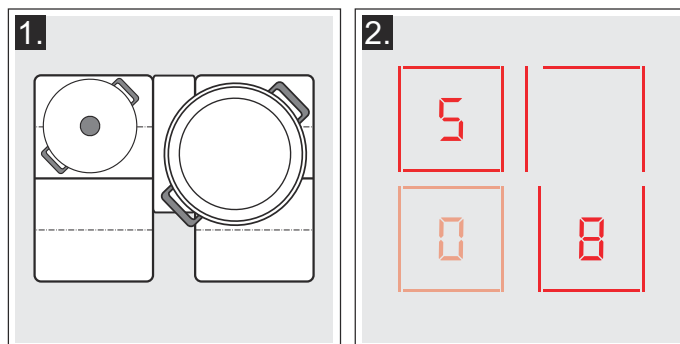

Zona „FlexPlus” ir ieslēgta.

Norādījums: Ja uz abiem sildriņķiem blakus zonai „FlexPlus” atrodas trauki, pirms tiek ieslēgta sildvirsmā, mirgo „FlexPlus” indikators.

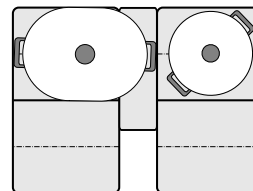

Lai pieslēgtu „FlexPlus” gatavošanas zonu attiecīgajam sildriņķim, paceliet trauku, izvēlieties gatavošanas līmeni un tad uzlieciet trauku atpakaļ.

Izslēgšana

Noņemiet trauku no sildriņķa. Indikatori nodziest.

Zona „FlexPlus” ir izslēgta.

Laika funkcijas





Sildvirsmai pieejami trīs taimera iestatījumi.

- Gatavošanas laika programmēšana
- Virtuves taimeris
- Hronometra funkcija

Gatavošanas laika programmēšana

Sildriņķis pēc iestatītā laika beigām izslēdzas automātiski.

Iestatīšana

1. Pieskarieties divas reizes simbolam . Taimera displejā redzams simbols  un indikators .
2. Izvēlieties sildriņķi. Izgaismojas indikators .
3. Nākamajās 10 sekundēs iestatīšanas zonā iestatiet vajadzīgo gatavošanas laiku.

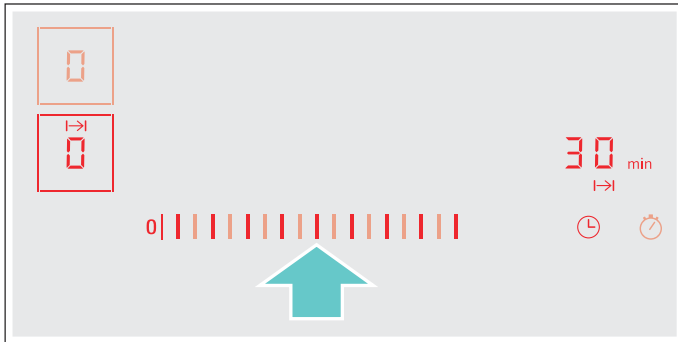

4. Pieskarieties simbolam , lai apstiprinātu izvēlēto iestatījumu.
5. Izvēlieties vajadzīgo gatavošanas līmeni.

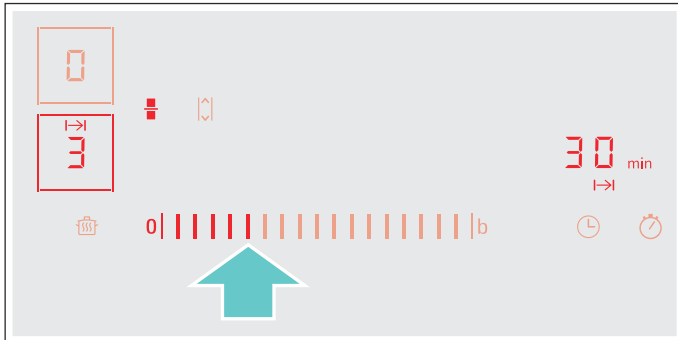

Sākas gatavošanas laika atskaite.

Norādījumi

- Visiem sildriņķiem var automātiski iestatīt vienu un to pašu gatavošanas laiku. Iestatītā laika atskaite katram sildriņķim notiek atsevišķi. Vairāk par automātisku gatavošanas laika iestatīšanu skatiet sadaļā *→ "Pamatiestatījumi"*.
- Ja pielāgojamā gatavošanas zona tiek izvēlēta kā vienīgais sildriņķis, tad iestatītais laiks visā gatavošanas zonā ir vienāds.
- Ja apvienotajiem sildriņķiem izvēlas funkciju „Move”, trīs sildriņķiem ir iestatīts viens un tas pats laiks.

Cepšanas sensors

Ja sildriņķim ir iestatīts gatavošanas laiks un ieslēgts cepšanas sensors, gatavošanas laika atskaite sākas tad, kad ir sasniegts izvēlētais temperatūras līmenis.



Laika maiņa vai atiestate

Pieskarieties divas reizes simbolam  un tad izvēlieties sildriņķi.

Iestatījumu zonā mainiet gatavošanas laiku vai iestatiet , lai izdzēstu programmēto gatavošanas laiku.

Pieskarieties simbolam , lai apstiprinātu izvēlēto iestatījumu.

Pēc iestatītā laika beigām

Sildriņķis izslēdzas, indikators  mirgo, un sildriņķis rāda . Atskan signāls.

Mirgo taimera indikatori  un indikators .

Kad pieskaras simbolam , nodziest indikatori un apklust skaņas signāls.

Norādījumi





- Ja gatavošanas laiku iestata vairākiem sildriņķiem, taimera displejā vienmēr redzams īsākais gatavošanas laiks.
- Lai apskatītu kāda sildriņķa atlikušo gatavošanas laiku, pieskarieties divas reizes simbolam  un izvēlieties sildriņķi.
- Gatavošanas laiku var iestatīt līdz pat **99** minūtēm.

Virtuves taimeris

Ar virtuves taimeri var iestatīt laiku līdz 99 minūtēm.

Taimeris darbojas neatkarīgi no sildriņķiem vai citiem iestatījumiem. Izmantojot to, sildriņķis pēc iestatītā laika beigām automātiski neizslēdzas.

Iestatīšana

1. Pieskarieties simbolam . Taimera displejā redzams simbols  un indikators .
2. Izvēlieties iestatījumu zonā vēlamo laiku un apstipriniet to, pieskaroties simbolam . Pēc dažām sekundēm sākas laika atskaite.



Laika maiņa vai atiestate

Pieskarieties simbolam .

Iestatījumu zonā mainiet gatavošanas laiku vai iestatiet , lai izdzēstu programmēto gatavošanas laiku.

Pieskarieties simbolam , lai apstiprinātu izvēlēto iestatījumu.

Pēc iestatītā laika beigām

Pēc iestatītā laika atskaites atskan signāls. Taimera displejā mirgo  un simbols .



Kad pieskaras simbolam , indikatori nodziest.

Taimera funkcija

Taimera funkcija no ieslēgšanas brīža rāda laika atskaiti.



Tā darbojas neatkarīgi no sildriņķiem un citiem iestatījumiem. Šī funkcija automātiski neizslēdz sildriņķi.

Ieslēgšana

Pieskarities simbolam . Taimera displejā izgaismojas .

Sākas laika atskaite.

Izslēgšana

Pieskarities simbolam . Taimera displejā parādās  un pēc tam nodziest.

Funkcija ir izslēgta.

Norādījums: Lai izslēgtu hronometru, šai funkcijai jābūt izvēlētai.

Funkcija „PowerBoost”

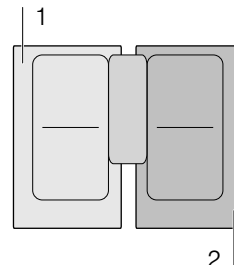

Ar funkciju „PowerBoost” lielu ūdens daudzumu var uzkarstēt ātrāk nekā gatavošanas līmenī .

Šo funkciju var aktivizēt tikai vienam sildriņķim, ja netiek lietots kāds tās pašas grupas sildriņķis (sk. attēlu).





Norādījums: Pielāgojamajā gatavošanas zonā var aktivizēt arī „Powerboost” funkciju, ja gatavošanas zona tiek izmantota kā viens sildriņķis.

Ieslēgšana

1. Izvēlieties sildriņķi.
2. Pieskarities simbolam . Izgaismojas indikators . Funkcija ir ieslēgta.

Izslēgšana

1. Izvēlieties sildriņķi.
2. Pieskarities simbolam . Rādījums  vairs nav redzams, un sildriņķis pārslēdzas uz darbību gatavošanas līmenī . Funkcija ir izslēgta.

Norādījums: Noteiktos gadījumos funkcija „PowerBoost” var izslēgties automātiski, lai pasargātu sildvirsmas elektroniskos elementus.

Funkcija „ShortBoost”

Ar funkciju „ShortBoost” sildriņķi iespējams uzsildīt ātrāk nekā gatavošanas līmenī **9**.

Pēc funkcijas deaktivizēšanas izvēlieties ēdienam piemērotu gatavošanas līmeni.

Šo funkciju var aktivizēt tikai vienam sildriņķim, ja netiek lietots kāds tās pašas grupas sildriņķis (sk. attēlu).

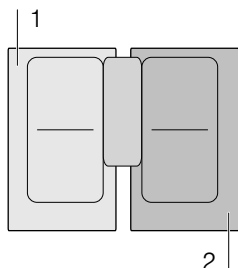

Norādījums: Izmantojot pielāgojamo zonu kā vienīgo sildriņķi, iespējams ieslēgt funkciju „Shortboost”.

Lietošanas ieteikumi

- Vienmēr izmantojiet gatavošanas trauku, kas nav bijis iepriekš uzsildīts.
- Izmantojiet katlus un pannas ar līdzinām pamatnēm. Neizmantojiet traukus ar plānām pamatnēm.
- Nekad nekarsējiet tukšus traukus, eļļu, sviestu vai taukus bez uzraudzības.
- Nelieciet uz trauka vāku.
- Novietojiet trauku uz sildriņķa, lai tas atrastos pa vidu. Pārbaudiet, vai trauku pamatnes diametrs atbilst sildriņķa izmēram.
- Vairāk par gatavošanas trauku veidiem, izmēriem un novietošanu skat. sadaļā → "Gatavošana ar indukciju".

Ieslēgšana

1. Izvēlieties sildriņķi.
2. Pieskarieties divas reizes simbolam **b**. Izgaismojas indikators **b**.

Funkcija ir ieslēgta.

Izslēgšana

1. Izvēlieties sildriņķi.
2. Pieskarieties simbolam **b**. Indikators **b** vairs nav redzams, un sildriņķis pārslēdzas uz darbību gatavošanas līmeni **9**.

Funkcija ir izslēgta.

Norādījums: Noteiktos gadījumos funkcija „ShortBoost” var izslēgties automātiski, lai pasargātu sildvirsmas elektroniskos elementus.

Siltuma uzturēšanas funkcija

Šī funkcija ir piemērota šokolādes vai sviesta kausēšanai, kā arī ēdiena siltuma uzturēšanai.

Ieslēgšana

1. Pieskarieties simbolam **☰**.
2. Izvēlieties vēlamo sildriņķi nākamajās 10 sekundēs. Izgaismojas indikators **L**.

Funkcija ir ieslēgta.

Izslēgšana

1. Pieskarieties simbolam **☰**.
2. Izvēlieties sildriņķi. Indikators **L** nodziest. Sildriņķis izslēdzas un izgaismojas paliekošā siltuma indikators.

Funkcija ir izslēgta.

Iestatījumu pārņemšana

Ar šo funkciju iespējams pārņemt gatavošanas līmeni un iestatīto gatavošanas laiku no viena sildriņķa uz citu.

Lai pārņestu iestatījumus, pārvietojiet trauku no ieslēgtā sildriņķa uz citu sildriņķi.

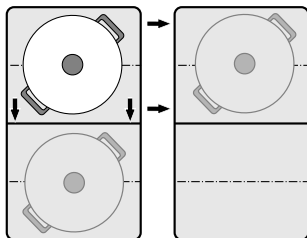

Norādījums: Papildu informāciju par pareizu gatavošanas trauku novietošanu skat. nodaļā → "Pielāgojamā gatavošanas zona"

Aktivizēšana

1. Pārvietojiet trauku no ieslēgtā sildriņķa uz citu sildriņķi.
Pie iepriekš izvēlētajā sildriņķa mirgo gatavošanas līmeņa indikators.
Trauks ir atpazīts, un jaunizvēlētajā sildriņķa displejā mirgo iepriekš izvēlētais gatavošanas līmenis un simbols t .
2. Izvēlieties jaunu sildriņķi, lai apstiprinātu iestatījumus.
Tiek iestatīts izvēlētajā sildriņķa gatavošanas līmenis 0 .

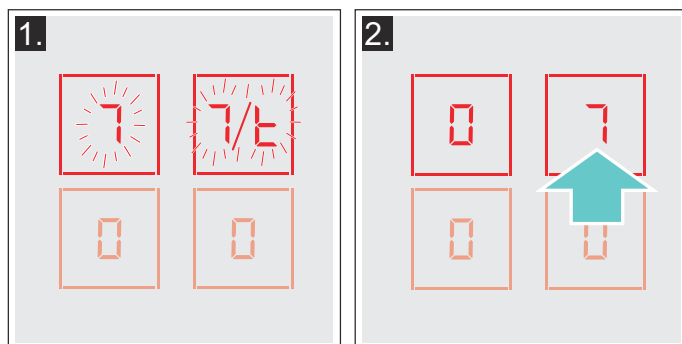

Iestatījumi ir pārņemti uz jauno sildriņķi.

Norādījumi

- Pārvietojiet gatavošanas trauku uz sildriņķi, kas nav ieslēgts, nav iepriekš iestatīts vai uz kura neatrodas cits trauks.
- „PowerBoost” vai „ShortBoost” funkcijas iespējams pārlikt no kreisās un labās pusē vai no labās uz kreiso pusi, ja nav aktīvs neviens sildriņķis.
- Ja jauns gatavošanas trauks tiek novietots uz cita sildriņķa, pirms iestatījums ir apstiprināts, šī funkcija ir pieejama abiem gatavošanas traukiem.
- Ja tiek pārvietoti vairāki trauki, funkcija ir pieejama tikai pēdējam pārvietotajam traukam.

Cepšanas sensorika

Ar šo funkciju iespējams cept, nodrošinot piemērotu pannas temperatūru.

Sildriņķi ar šo funkciju ir norādīti ar cepšanas funkcijas simbolu.

Cepšanas priekšrocības

- Sildriņķis silst tikai, lai uzturētu temperatūru. Tādā veidā tiek taupīta enerģija un nepārkarst eļļa vai taukvielas.
- Cepšanas funkcija brīdina, ja tukša panna ir sasniegusi optimālo temperatūru, lai pievienotu eļļu un ēdiena sastāvdaļas.

Norādījumi

- Nelieciet pannai vāku. Citādi funkcija netiks pareizi aktivizēta. Iespējams izmantot pretšļakatu sietu, lai izvairītos no tauku šļakatām.
- Izmantojiet cepšanai piemērotu eļļu vai taukvielas. Izmantojot sviestu, margarīnu, „virgin extra” olīveļļu vai cūku taukus, iestatiet 1. vai 2. temperatūras līmeni.
- Nekad nekarsējiet pannu (ar ēdienu vai bez tā) nepieskatot to.
- Ja sildriņķim ir augstāka temperatūra nekā gatavošanas traukam vai otrādi, cepšanas sensors neaktivizēsies pareizi.

Cepšanai ar cepšanas sensoru

Pannas, kas vislabāk piemērotas cepšanas sensoram, var iegādāties specializētā veikalā vai klientu apkalpošanas dienesta tehniskajā daļā. Nosaucienu attiecīgo atsauces numuru.

- HZ390210 panna ar 15 cm diametru
- HZ390220 panna ar 19 cm diametru
- HZ390230 panna ar 21 cm diametru
- HZ390250 panna ar 28 cm diametru leteikums lietot tikai „FlexPlus” gatavošanas zonai.

Pannām ir nepiedegošs pārklājums, lai cepot varētu izmantot pavisam nedaudz eļļas.

Norādījumi

- Cepšanas sensors iestatīts īpaši šāda veida pannām.
- Pārbaudiet, vai pannas pamatnes diametrs atbilst sildriņķa izmēram. Novietojiet pannu sildriņķa vidū.
- Izmantojot pielāgojamo gatavošanas zonu, iespējams, ka cepšanas sensors neieslēdzas, jo ir atšķirīgs pannas lielums vai tā ir nepareizi novietota. Skatiet nodaļu → "Pielāgojamā gatavošanas zona".
- Citas pannas var pārkarst. Temperatūra var iestatīties virs vai zem izvēlētajā temperatūras līmeņa. Vispirms pamēģiniet ar zemāko temperatūras līmeni un, ja nepieciešams, mainiet.

Temperatūras līmeņi

Temperatūras līmenis	Piemērots
1	ļoti zems
2	zems
3	vidēji zems
4	vidēji augsts
5	augsts

Tabula

Tabulā ir norādīts, kāds temperatūras līmenis ir piemērots ēdienam. Cepšanas ilgums var atšķirties atkarībā no ēdiena veida, svara, lieluma un kvalitātes.

Iestatītie temperatūras līmeņi mainās atkarībā no izmantotās pannas.

Uzkarsējiet tukšu pannu, pievienojiet eļļu un ēdienu pēc signāla toņa.

	Temperatūras līmenis	Kopējais cepšanas ilgums kopš signāla (min)
Gaļa		
Šnicele, vienkārša vai panēta	4	6 - 10
Fileja	4	6 - 10
Karbonādes*	3	10 - 15
„Cordon bleu”, Vīnes šnicele*	4	10 - 15
Sulīgs steiks (3 cm biezs)	5	6 - 8
Vidēji cepts vai pilnīgi cepts steiks (3 cm biezs)	4	8 - 12
Putna krūtiņa (2 cm bieza)	3	10 - 20
Desiņas, vārītas vai jēlas	3	8 - 20
Hamburgera gaļas masa, kotletes, pildītas gaļas bumbiņas*	3	6 - 30
Aknu pastēte	2	6 - 9
Ragū, giross	4	7 - 12
Maltā gaļa	4	6 - 10
Speķis	2	5 - 8
Zivis		
Vesela cepta zivs, piem., forele	3	10 - 20
Zivs fileja, vienkārša vai panēta	3 - 4	10 - 20
Garneles, krabji	4	4 - 8
Olu ēdieni		
Pankūkas**	5	-
Omlete**	2	3 - 6
Vēršacis	2 - 4	2 - 6
Olu kultenis	2	4 - 9
Keizara pankūkas	3	10 - 15
Franču tostermaize**	3	4 - 8
* Vairākas reizes apgrieziet.		
** Kopējais ilgums porcijai. Cepiet secīgi.		

	Temperatūras līmenis	Kopējais cepšanas ilgums kopš signāla (min)
Kartupeļi		
Cepti kartupeļi (ar mizu)	5	6 - 12
Frī kartupeļi (no svaigiem kartupeļiem)	4	15 - 25
Kartupeļu pankūkas**	5	2,5 - 3,5
Rīvētu kartupeļu sacepums	1	50 - 55
Glazēti kartupeļi	3	15 - 20
Dārzeni		
Ķiploki, sīpoli	1 - 2	2 - 10
Cukini, baklažāni	3	4 - 12
Paprika, zaļie sparģeļi	3	4 - 15
Eļļā viegli sautēti dārzeni, piem., cukīni, zaļā paprika	1	10 - 20
Sēnes	4	10 - 15
Glazēti dārzeni	3	6 - 10
Saldēti produkti		
Šnicele	4	15 - 20
„Cordon bleu”*	4	10 - 30
Putna krūtiņa*	4	10 - 30
Vistas gaļas gabaliņi	4	10 - 15
Giross, kebabs	3	5 - 10
Zivs fileja, vienkārša vai panēta	3	10 - 20
Zivju nūjiņas	4	8 - 12
Frī kartupeļi	5	4 - 6
Pannā cepti ēdieni, piem., dārzeni ar vistu	3	6 - 10
Dārzeņu veltnīši	4	10 - 30
Kamambērs/siers	3	10 - 15
Mērces		
Tomātu mērce ar dāržeņiem	1	25 - 35
Bešamela mērce	1	10 - 20
Siera mērce, piem., Gorgonzola siera mērce	1	10 - 20
Vārītas mērces, piem., tomātu mērce Boloņas mērce	1	25 - 35
Saldās mērces, piem., apelsīnu mērce	1	15 - 25
Citi ēdieni		
Kamambērs/siers	3	7 - 10
Iepriekš pagatavoti sausie ēdieni, kam jāpievieno ūdens, piem., nūdeles	1	5 - 10
Maizes grauzdiņi	3	6 - 10
Mandeles/valrieksti/čiekuru sēklas	4	3 - 15
* Vairākas reizes apgrieziet.		
** Kopējais ilgums porcijai. Cepiet secīgi.		

Iestatīšana

Tabulā izvēlieties piemērotu temperatūras līmeni. Novietojiet uz sildriņķa tukšu pannu.

1. Pieskarieties simbolam .
2. Izvēlieties sildriņķi. Sildriņķa displejā redzams .

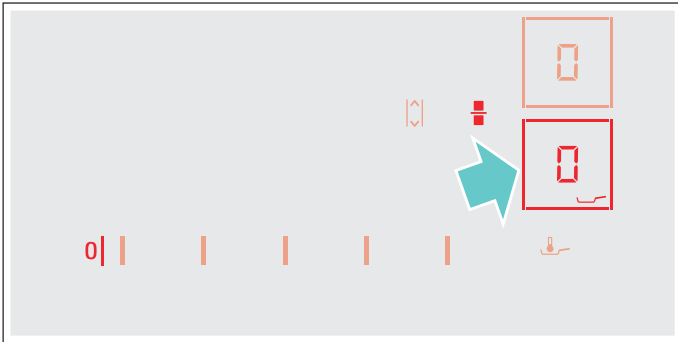

3. Nākamajās 10 sekundēs iestatījumu zonā izvēlieties vajadzīgo temperatūras līmeni.

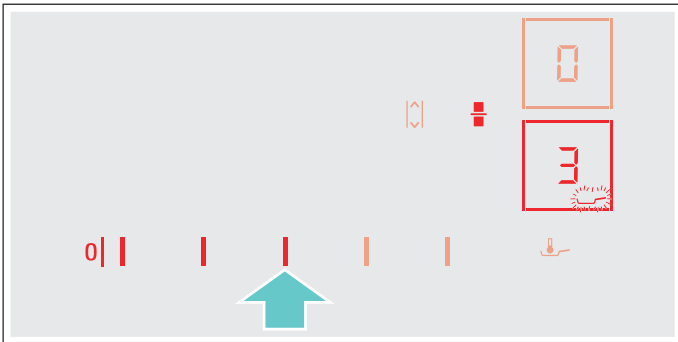

Funkcija ir ieslēgta.

Temperatūras simbols  mirgo, līdz sasniegta cepšanas temperatūra. Atskan signāls, un temperatūras simbols pārstāj mirgot.

4. Kad sasniegta cepšanas temperatūra, lejiet pannā eļļu un lieciet gatavojamo pārtiku.

Norādījums: Apgroziet ēdienus, lai tie nepiedegtu.

Cepšanas sensora izslēgšana

Pieskarieties simbolam  un izvēlieties sildriņķi. Sildriņķis izslēdzas, un izgaismojas paliekošā siltuma indikators.



Bērnu aizsardzības sistēma

Ar funkciju „Bērnu drošība” jūs varat novērst to, ka bērni ieslēdz sildvirsmu.

Bērnu drošības ieslēgšana un izslēgšana

Sildvirsmas jābūt izslēgtai.

Ieslēgšana

1. Ar galveno slēdzi ieslēdziet sildvirsmu.
2. Pieskarieties simbolam  apm. 4 sekundes. Indikators  izgaismojas 10 sekundes. Sildvirsmas ir bloķētas.

Izslēgšana

1. Ar galveno slēdzi ieslēdziet sildvirsmu.
2. Pieskarieties simbolam  apm. 4 sekundes. Bloķēšana ir pārtraukta.

Automātiskā bērnu aizsardzības sistēma

Kad tiek izmantota šī funkcija, pēc sildvirsmas izslēgšanas vienmēr tiek automātiski aktivizēta bērnu aizsardzības sistēma.

Ieslēgšana un izslēgšana

Kā aktivizēt automātisko funkciju "Bērnu drošība", lasiet nodaļā  "Pamatiestatījumi"

Tīrīšanas drošība

Ja vadības paneli tīra, kad sildvirsmas ir ieslēgtas, iestatījumi var mainīties. Lai to novērstu, var izmantot sildvirsmas bloķēšanas funkciju un bloķēt vadības paneli tīrīšanas laikā.

Ieslēgšana: pieskarieties simbolam . Atskan signāls. Vadības panelis uz 35 sekundēm ir bloķēts. Jūs varat notīrīt vadības paneļa virsmu, nemainot iestatījumus.

Izslēgšana: pēc 35 sekundēm bloķēšana tiek pārtraukta. Lai izslēgtu bloķēšanu ātrāk, pieskarieties simbolam .

Norādījumi

- 30 sekundes pēc ieslēgšanas atskan signāls. Tas norāda uz drīzu funkcijas pabeigšanu.
- Pat ja sildvirsmas ir bloķētas drošai tīrīšanai, galvenais slēdzis nav bloķēts. Sildvirsmas var jebkurā laikā izslēgt.

Ierīces automātiskā izslēgšanās

Ja sildriņķis darbojas ilgāku laiku un netiek mainīti darbības iestatījumi, drošības apsvērumu dēļ notiek automātiskā izslēgšanās.

Sildriņķis pārstāj darboties. Sildriņķa displejā pārmaiņus mirgo **F**, **B** un atlikušā siltuma indikators **h** vai **H**.

Ja pieskaras jebkuram simbolam, indikatori vairs nav redzami. Sildriņķa darbību var iestatīt no jauna.

Automātiskā izslēgšanās ir atkarīga no iestatītā gatavošanas līmeņa (1-10 stundas).

Pamatiestatījumi

Ierīcei ir dažādi pamatiestatījumi. Tos varat piemērot savām vajadzībām.

Rādījums	Funkcija
c 1	Automātiska bērnu drošība 0 Manuāli*. 1 Automātiski. 2 Funkcija izslēgta.
c 2	Skaņas signāli 0 Apstiprinājuma un kļūdas signāli ir izslēgti. 1 Ieslēgts tikai kļūdas signāls. 2 Ieslēgts tikai apstiprinājuma signāls. 3 Visi skaņas signāli ir ieslēgti.*
c 3	Rādīt enerģijas patēriņu 0 Izslēgts.* 1 Ieslēgts.
c 5	Gatavošanas laika automātiska programmēšana 00 Izslēgta.* 0 1-99 Laiks līdz automātiskajai izslēgšanai.
c 6	Taimera beigu skaņas signāla ilgums 1 10 sekundes.* 2 30 sekundes. 3 1 minūte.
c 7	“Power-Management” funkcija. Ierobežot sildvirsmas kopējo jaudu 0 Izslēgta.* 1 1000 W minimālā jauda. 1.5 1500 W 2 2000 W. ... 9 vai 9 . Sildvirsmas maksimālā jauda.
c 11	Mainīt iepriekš iestatītos gatavošanas līmeņus “Move” funkcijai -9 Iepriekš iestatītais gatavošanas līmenis priekšējai gatavošanas zonai. -5 Iepriekš iestatītais gatavošanas līmenis vidējai gatavošanas zonai. -1.5 Iepriekš iestatītais gatavošanas līmenis aizmugures gatavošanas zonai.
c 12	Gatavošanas trauka pārbaude, gatavošanas procesa rezultāts 0 Nav piemērots 1 Nav optimāls 2 Piemērots
c 13	Konfigurēt pielāgojamās gatavošanas zonas ieslēgšanu 0 Divi neatkarīgi sildriņķi. 1 Viens sildriņķis.*
c 0	Atjaunot rūpnīcas iestatījumus 0 Individuāli iestatījumi.* 1 Atjaunot rūpnīcas iestatījumus.

* Rūpnīcas iestatījumi

Pieklūve pamatiestatījumiem

Sildvirsmai jābūt izslēgtai.

1. Ieslēdziet sildvirsmu.
2. Nākamajās 10 sekundēs turiet simbolu ⊖ nospiestu apm. 4 sekundes.
Vispirms redzami četri izstrādājuma informācijas rādījumi. Lai skatītu atsevišķus rādījumus, pieskarieties iestatīšanas zonai.

Izstrādājuma informācija	Indikators
Klientu apkalpošanas dienesta indekss (KI)	01
Izgatavošanas numurs	Fd
1. izgatavošanas numurs	95.
2. izgatavošanas numurs	05

3. Lai piekļūtu pamatiestatījumiem, vēlreiz pieskarieties simbolam ⊖.
Rādījumos kā iepriekšējais iestatījums redzami simboli **c 1** un **0**.



4. Pieskarieties simbolam ⊖ vairākas reizes, līdz redzama vajadzīgā funkcija.
5. Tad iestatīšanas zonā atlasiet vajadzīgo iestatījumu.



6. Turiet simbolu ⊖ nospiestu vismaz 4 sekundes.
Iestatījumi ir saglabāti.

Iziešana no standarta uzstādījumiem

Ieslēdziet sildvirsmu ar galveno slēdzi.

Enerģijas patēriņa indikators

Šī funkcija norāda pēdējās gatavošanas reizes kopējo enerģijas patēriņu šim sildriņķim.

Vēl 10 sekundes pēc sildvirsmas izslēgšanas tiks uzrādīts elektroenerģijas patēriņš kilovatstundās.

Attēlā redzams patēriņa piemērs: **1.08** kWh.

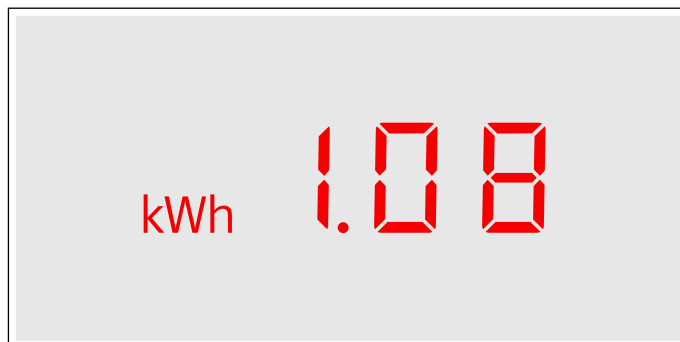

Kā ieslēgt minēto funkciju, skat. nodaļā
→ "Pamatiestatījumi"

Trauku pārbaude

Ar šo funkciju iespējams pārbaudīt gatavošanas procesa ātrumu un kvalitāti atbilstoši gatavošanas traukam.



Pārbaudes rādījums ir ieteiktā vērtība, un tas ir atkarīgs no gatavošanas trauka īpašībām un izmantotā sildriņķa.

1. Novietojiet aukstu gatavošanas trauku ar apm. 200 ml ūdens tā sildriņķa vidū, kura izmērs vislabāk atbilst trauka pamatnes izmēram.
2. Pamatiestatījumos izvēlieties iestatījumu **c 12**.
3. Pieskarieties iestatījumu zonai. Sildriņķa rādījumos mirgo **—**.
Funkcija ir ieslēgta.

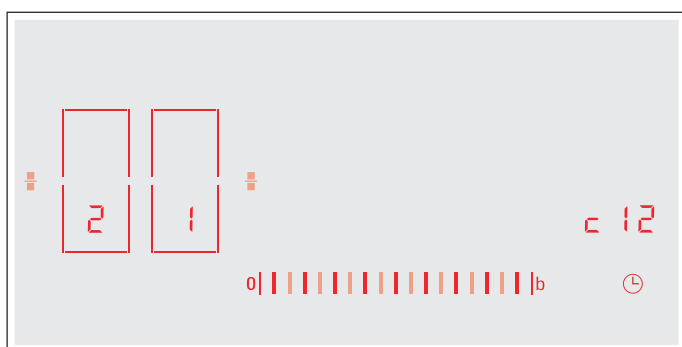
Pēc 10 sekundēm sildriņķa displejā redzams rādījums par gatavošanas procesa kvalitāti un ātrumu.



Pārbaudiet rezultātu, izmantojot tālāk norādīto tabulu.

Rezultāts	
	Gatavošanas trauks nav piemērots sildriņķim un tāpēc neuzsilst.*
	Gatavošanas trauks uzsilst lēnāk nekā paredzēts, gatavošanas process nav optimāls.*
	Gatavošanas trauks uzsilst pareizi, un gatavošanas process noris bez problēmām.
* Ja ir pieejams mazāks sildriņķis, pārbaudiet uz tā gatavošanas trauku vēlreiz.	

Lai atkal ieslēgtu funkciju, pieskarieties sildriņķa iestatījumu zonai.

Norādījumi

- Ja pielāgojamā gatavošanas zona ir kā vienīgais sildriņķis, izmantojiet tikai vienu gatavošanas trauku.
- Ja izmantotā sildriņķa izmērs ir mazāks nekā gatavošanas trauka pamatnes diametrs, parasti uzsilst tikai trauka vidus un gatavošanas rezultāts nav apmierinošs vai optimāls.
- Informāciju par šo funkciju skat. nodaļā → "Pamatiestatījumi".
- Informāciju par gatavošanas trauku veidiem, izmēriem un novietošanu skat. nodaļā → "Gatavošana ar indukciju" un → "Pielāgojamā gatavošanas zona".

Mazgāšana

Piemērotus tīrīšanas un kopšanas līdzekļus varat iegādāties klientu apkalpošanas dienestā vai mūsu e-veikalā.

Sildvirsmā

Tīrīšana

Pēc gatavošanas vienmēr notīriet sildvirsmu. Tā tiek novērsta atlikumu piedegšana. Tīriet sildriņķi tikai tad, kad paliekošā siltuma indikators ir nodzisis.

Sildriņķi tīriet ar mitru mazgāšanas drānu un noslaukiet, lai neveidojas kaļķa traipi.

Izmantojiet tikai noteikta veida sildvirsmai piemērotus tīrīšanas līdzekļus. Ievērojiet ražotāja norādījumus uz produkta iepakojuma.

Nedrīkst izmantot:

- neatšķaidītu mazgāšanas līdzekli;
- trauku mazgājamajai mašīnai piemērotus tīrīšanas līdzekļus;
- abrazīvus tīrīšanas līdzekļus;
- kodīgus tīrīšanas līdzekļus, piemēram, cepeškrāsns tīrīšanas aerosolus vai traipu noņēmējus;
- abrazīvus sūkļus;
- augsta spiediena tīrīšanas ierīci vai tvaika strūklu.

Noturīgus netīrumus vislabāk notīrīt ar stikla skrāpi, ko var iegādāties jebkurā tirdzniecības vietā. Ievērojiet ražotāja norādes.

Piemērotus stikla skrāpjus varat iegādāties klientu apkalpošanas dienestā vai mūsu e-veikalā.

Izmantojot stikla keramikas sildvirsmām paredzētos speciālos tīrīšanas sūkļus, jūs iegūsiet labāku tīrīšanas rezultātu.

Traipu veidi	
Kaļķa un ūdens nosēdumi	Tīriet sildriņķi, tiklīdz tas ir atdzisis. Varat izmantot stikla keramikas sildvirsmu tīrīšanai piemērotus līdzekļus.*
Cukurs, rīsu ciete vai plastmasa	Tīriet uzreiz. Izmantojiet stikla skrāpi. Uzmaņību: apdegumu risks.*
* Notīriet arī ar mitru mazgāšanas drānu un noslaukiet, lai neveidojas kaļķa traipi.	

Norādījums: Neizmantojiet tīrīšanas līdzekļus, kamēr sildvirsmā ir karsta, tā var izveidoties plankumi. Pārlicinieties, vai visas izmantotā tīrīšanas līdzekļa paliekas ir notīrītas.

Sildvirsmas rāmis

Lai izvairītos no sildvirsmas rāmja bojājumiem, rīkojieties atbilstoši tālāk minētajiem norādījumiem.

- Izmantojiet tikai siltu mazgāšanas šķīdumu.
- Jaunas mazgāšanas drānas pirms lietošanas rūpīgi izmazgājiet.
- Neizmantojiet kodīgus vai abrazīvus mazgāšanas līdzekļus.
- Neizmantojiet stikla skrāpi vai asus priekšmetus.

Biežāk uzdotie jautājumi un atbildes (FAQ)

Izmantošana

Kāpēc nevar ieslēgt sildvirsmu, un kāpēc izgaismojas simbols „Bērnu drošība”?

Bērnu drošības funkcija ir ieslēgta.

Informāciju par šo funkciju varat atrast nodaļā → *"Bērnu aizsardzības sistēma"*

Kāpēc mirgo indikatori un ir dzirdams signāla tonis?

Notīriet šķidrumu vai ēdiena paliekas no vadības paneļa. Noņemiet visus priekšmetus, kas atrodas uz vadības paneļa.

Pamācību, kā atslēgt signāla toni, varat atrast nodaļā → *"Pamatiestatījumi"*

Trokšņi

Kāpēc gatavošanas laikā dzirdami trokšņi?

Atkarībā no gatavošanas trauku pamatnes īpašībām trokšņi var rasties, izmantojot sildvirsmu. Trokšņi ir parasta parādība, tie ir saistīti ar indukcijas tehnoloģiju un nenorāda uz defektiem.

Iespējamie trokšņi

Zema zumēšana kā transformatoriem.

Rodas, gatavojot ar intensīvāku gatavošanas līmeni. Trokšnis pazūd vai kļūst klusāks, samazinot gatavošanas līmeni.

Svilpieni

Rodas, kad gatavošanas trauks ir tukšs. Trokšnis pazūd, kad gatavošanas traukā tiek ieliets ūdens vai ievietota pārtika.

Krakšķēšana

Var rasties, ja izmantoti trauki ar dažādu materiālu pārklājumiem vai ja reizē tiek izmantoti dažāda izmēra un materiāla gatavošanas trauki. Trokšņu skaļums var atšķirties atkarībā no ēdienu daudzuma vai gatavošanas veida.

Spalgi svilpieni

Var rasties, ja vienlaicīgi tiek izmantoti divi sildriņķi lielākās jaudas gatavošanas līmenī. Svilpieni pazūd vai kļūst klusāki, ja tiek samazināta gatavošanas līmeņa jauda.

Ventilatora trokšņi

Sildvirsmā ir ventilators, kas ieslēdzas augstā temperatūrā. Ventilators var darboties arī pēc sildvirsmas izslēgšanas, ja esošā temperatūra vēl ir par augstu.

Gatavošanas trauki

Kādi gatavošanas trauki ir piemēroti indukcijas sildvirsmā?

Informāciju par indukcijas sildvirsmā piemērotiem gatavošanas traukiem varat atrast nodaļā → *"Gatavošana ar indukciju"*.

Kāpēc sildriņķis neuzsilst un mirgo gatavošanas līmeņa indikators?

Sildriņķis, uz kura atrodas gatavošanas trauks, nav ieslēgts.

Pārliedziniet, ka sildriņķis, uz kura atrodas gatavošanas trauks, ir ieslēgts.

Gatavošanas trauks ir par lielu vai par mazu ieslēgtajam sildriņķim vai nav piemērots indukcijas virsmām.

Pārliedziniet, vai gatavošanas trauks ir piemērots indukcijas virsmām un ir novietots uz sildriņķa, kas vislabāk atbilst trauka izmēram.

Informāciju par gatavošanas trauku veidiem, izmēriem un novietošanu varat atrast nodaļās → *"Gatavošana ar indukciju"*, → *"Pielāgojamā gatavošanas zona"* un → *"Funkcija „Move”"*.

Kāpēc ilgi jāgaida, līdz gatavošanas trauks uzsilst, vai kāpēc tas neuzsilst pietiekami, lai gan ir iestatīts lielākās jaudas gatavošanas līmenis?

Gatavošanas trauks ir par lielu vai par mazu ieslēgtajam sildriņķim vai nav piemērots indukcijas virsmām.

Pārliedziniet, vai gatavošanas trauks ir piemērots indukcijas virsmām un ir novietots uz sildriņķa, kas vislabāk atbilst trauka izmēram.

Informāciju par gatavošanas trauku veidiem, izmēriem un novietošanu varat atrast nodaļās → *"Gatavošana ar indukciju"*, → *"Pielāgojamā gatavošanas zona"* un → *"Funkcija „Move”"*.

Tīršana**Kā jātīra sildvirsmas?**

Vislabākos rezultātus varat sasniegt, izmantojot speciālos stikla keramikas tīršanas līdzekļus. Ieteicams neizmantot kodīgus vai abrazīvus tīršanas līdzekļus, tīrītājus trauku mazgājamajai mašīnai (koncentrātus) vai beržamās sukuks.

Vairāk informācijas par sildvirsmas tīršanu un kopšanu skatiet nodaļā → "Mazgāšana"

? Kā rīkoties bojājuma gadījumā?

Parasti traucējumi ir viegli risināmi sīkumi. Lūdzu, ņemiet vērā tabulā sniegtos norādījumus, pirms sazināties ar klientu apkalpošanas dienestu.

Rādījums	Iespējamais iemesls	Risinājums
nav	Elektroapgāde ir pārtraukta. Ierīce nav pieslēgta atbilstīgi norādēm elektriskajā principshēmā. Traucējums elektronikā	Izmantojiet citu elektrisku ierīci, lai pārbaudītu, vai nav īssavienojuma. Nodrošiniet, ka ierīce ir pieslēgta atbilstīgi norādēm elektriskajā principshēmā. Ja traucējumu neizdodas novērst, sazinieties ar klientu apkalpošanas dienesta tehnisko nodaļu.
Indikatori mirgo.	Vadības panelis ir mitrs, vai to bloķē kāds priekšmets.	Nosusiniet vadības paneli vai noņemiet priekšmetu.
Sildriņķa displejā mirgo indikators –.	Tas norāda uz traucējumu elektronikā.	Lai novērstu traucējumu, uz īsu brīdi aizsedziet vadības paneli ar roku.
F2	Elektronika ir pārkarusi, un attiecīgais sildriņķis – izslēdzies.	Pagaidiet, līdz elektronika ir pietiekami atdzisusi. Tad pieskarieties jebkuram sildvirsmas simbolam.
F4	Elektronika ir pārkarusi, un visi sildriņķi – izslēgušies.	
F5 + gatavošanas līmenis un signāls	Vadības paneļa zonā ir karsts katls. Elektronika var pārkarst.	Noņemiet katlu. Pēc īsa brīža kļūdas ziņojums vairs nav redzams. Var turpināt gatavot.
F5 un signāls	Vadības paneļa zonā ir karsts katls. Lai aizsargātu elektroniku, sildriņķis ir izslēgts.	Noņemiet katlu. Nedaudz uzgaidiet. Pieskarieties jebkuram vadības laukam. Kad kļūdas ziņojums vairs nav redzams, var turpināt gatavot.
F1 / F6	Sildriņķis ir pārkaris, tāpēc tas ir izslēgts, lai aizsargātu darba virsmu.	Pagaidiet, līdz elektronika ir pietiekami atdzisusi, un ieslēdziet sildriņķi atkārtoti.
F0	Iestatījumu pārneses funkcija nedarbojas.	Pārbaudiet kļūdas ziņojumu, tad pieskarieties jebkuram vadības laukam. Varat turpināt gatavot kā parasti bez iestatījumu pārneses funkcijas. Sazinieties ar klientu apkalpošanas dienesta tehnisko nodaļu.
F9	Gatavošanas zonu „FlexPlus” nevar ieslēgt.	Pārbaudiet kļūdas ziņojumu, tad pieskarieties jebkuram vadības laukam. Varat turpināt gatavot uz pārējiem sildriņķiem kā parasti. Sazinieties ar klientu apkalpošanas dienesta tehnisko nodaļu.
F8	Sildriņķis ir ilgāku laiku darbojies bez pārtraukuma.	Ir notikusi automātiskā izslēgšanās. Skatiet sadaļu .
E9000 E90 10	Darba spriegums nav pareizs un pārsniedz normālā ekspluatācijas diapazona robežas.	Sazinieties ar savu elektroapgādes nodrošinātāju.
U400	Sildvirsmas nav pareizi pieslēgtas.	Atvienojiet sildvirsmu no elektrotīkla. Nodrošiniet, ka tā ir pieslēgta atbilstīgi norādēm elektriskajā principshēmā.
dE	Demonstrācijas režīms ir ieslēgts.	Atvienojiet sildvirsmu no elektrotīkla. Nogaidiet 30 sekundes un pieslēdziet to atkārtoti. Nākamajās 3 minūtēs pieskarieties jebkuram vadības laukam. Demonstrācijas režīms ir izslēgts.

Nenovietojiet karstus katlus uz vadības paneļa.

Norādījumi

- Ja redzams indikators **E**, turiet nospiestu attiecīgā sildriņķa sensoru, lai varētu nolasīt traucējuma kodu.
- Ja traucējuma kods nav norādīts tabulā, atvienojiet sildvirsmu no elektrotīkla, nogaidiet 30 sekundes un pieslēdziet to atkārtoti. Ja indikators ir redzams atkārtoti, sazinieties ar klientu apkalpošanas dienesta tehnisko nodaļu un nosauciet attiecīgo traucējuma kodu.



Servisa dienests

Ja ierīce ir jāremontē, mūsu klientu apkalpošanas dienests ir jūsu rīcībā. Mēs vienmēr atradīsim piemērotu risinājumu, arī lai novērstu nevajadzīgus klientu apkalpošanas dienesta personāla apmeklējumus.

E numurs un FD numurs

Sazinoties ar mūsu klientu apkalpošanas dienestu, lūdzu, norādiet ierīces E numuru un FD numuru.

Datu plāksnīte ar šiem numuriem atrodas:

- ierīces tehniskajā pasē;
- sildvirsmas apakšējā daļā.

E numuru varat atrast arī uz sildvirsmas stikla virsmas. Jūs varat pārbaudīt klientu apkalpošanas dienesta indeksu (KI) un FD numuru, apskatot pamatiestatījumus. Vairāk informācijas nodaļā → "Pamatiestatījumi".

Nemiet vērā, ka klientu apkalpošanas dienesta tehniķa izsaukšana, lai novērstu kļūmi, ir maksas pakalpojums arī garantijas laikā.

Remonta uzdevums un konsultācijas traucējumu gadījumā

Visu valstu kontaktdatus Jūs atradīsiet pielikumā esošajā tehniskā servisa dienestu sarakstā.

Paļaujieties uz ražotāja lietpratību. Tādējādi jūs varat būt drošs, ka remontdarbus veic apmācīti servisa tehniķi, kam pieejamas jūsu ierīcei paredzētas oriģinālās rezerves daļas.

Pārbaudes ēdieni

Šī tabula ir sagatavota pārbaudes iestāžu vajadzībām, lai atvieglotu mūsu ierīču pārbaudi.

Tabulā norādītie dati attiecas uz mūsu piederumu traukiem «Schulte-Ufer» (virtuves komplekts no 4 vienībām, kas paredzētas indukcijas plītij HZ 390042) ar šādiem izmēriem:

- Kastrolis ar Ø 16 cm, 1,2 l sildriņķiem ar Ø 14,5 cm
- Katls ar Ø 16 cm, 1,7 l sildriņķiem ar Ø 14,5 cm
- Katls ar Ø 22 cm, 4,2 l sildriņķiem ar Ø 18 cm
- Panna ar Ø 24 cm, sildriņķiem ar Ø 18 cm

Pārbaudes ēdieni	Trauki	Iepriekšēja uzkaršēšana			Gatavošana	
		Gatavošanas līmenis	Laiks (min:sek)	Vāks	Gatavošanas līmenis	Vāks
Šokolādes kausēšana						
Glazūra (piem., ražotājs „Dr. Oetker”, tumšā šokolāde ar kakao saturu 55 %, 150 g)	Kastrolis, diametrs: 16 cm	-	-	-	1.5	Nē
Lēcu sautējuma uzsildīšana un siltuma uzturēšana						
Lēcu sautējums*						
Sākuma temperatūra: 20 °C						
Daudzums: 450 g	Katls, diametrs: 16 cm	9	1:30 (bez maisīšanas)	Jā	1.5	Jā
Daudzums: 800 g	Katls, diametrs: 22 cm	9	2:30 (bez maisīšanas)	Jā	1.5	Jā
Lēcu sautējums no konservu kārbas						
Piemēram, lēcu zupa ar „Erasco” desinām.						
Sākuma temperatūra: 20 °C						
Daudzums: 500 g	Katls, diametrs: 16 cm	9	apm. 1:30 (apmaisīt pēc 1 min)	Jā	1.5	Jā
Daudzums: 1 kg	Katls, diametrs: 22 cm	9	apm. 2:30 (apmaisīt pēc 1 min)	Jā	1.5	Jā
Bešamela mērces pagatavošana						
Piena temperatūra: 7 °C						
Sastāvdaļas: 40 g sviesta, 40 g miltu, 0,5 l piena (ar 3,5 % tauku saturu) un šķipsna sāls						
1. Izkausējiet sviestu, iemaisiet miltus un sāli, uzsildiet iegūto masu.	Kastrolis, diametrs: 16 cm	2	apm. 6:00	Nē	-	-
2. Miltu maisījumam pievienojiet pienu un, nepārtraukti maisot, uzvāriet.		7	apm. 6:30	Nē	-	-
3. Kad Bešamela mērce ir uzvārijusies, atstājiet to vēl 2 minūtes uz sildriņķa, nemitīgi maisot.		-	-	-	2	Nē
* Recepte atbilstoši DIN 44550						
** Recepte atbilstoši DIN EN 60350-2						

Pārbaudes ēdieni	Trauki	Iepriekšēja uzkarsēšana			Gatavošana	
		Gatavošanas līmenis	Laiks (min:sek)	Vāks	Gatavošanas līmenis	Vāks
Rīsu piena zupas gatavošana						
Rīsu piena zupa, gatavošana ar vāku Piena temperatūra: 7 °C Uzsildiet pienu, līdz tas sāk vārīties. Iestatiet ieteikto gatavošanas līmeni, pienam pievienojiet rīsus, cukuru un sāli. Gatavošanas laiks, ieskaitot iepriekšēju uzsildīšanu, apm. 45 minūtes.						
Sastāvdaļas: 190 g apaļo rīsu, 90 g cukura, 750 ml piena (3,5 % tauku saturs) un 1 grams sāls	Katls, diametrs: 16 cm	8.5	apm. 5:30	Nē	3 (apmaisīt pēc 10 min)	Jā
Sastāvdaļas: 250 g apaļo rīsu, 120 g cukura, 1 l piena (3,5 % tauku saturs) un 1,5 gramu sāls	Katls, diametrs: 22 cm	8.5	apm. 5:30	Nē	3 (apmaisīt pēc 10 min)	Jā
Rīsu piena zupa, gatavošana bez vāka Piena temperatūra: 7 °C Pievienojiet sastāvdaļas pienam un, nemitīgi maisot, uzsildiet. Izvēlieties ieteikto gatavošanas līmeni, kad piena temperatūra ir sasniegusi 90 °C, un uz mazāka līmeņa ļaujiet vārīties apm. 50 minūtes.						
Sastāvdaļas: 190 g apaļo rīsu, 90 g cukura, 750 ml piena (3,5 % tauku saturs) un 1 grams sāls	Katls, diametrs: 16 cm	8.5	apm. 5:30	Nē	3	Nē
Sastāvdaļas: 250 g apaļo rīsu, 120 g cukura, 1 l piena (3,5 % tauku saturs) un 1,5 gramu sāls	Katls, diametrs: 22 cm	8.5	apm. 5:30	Nē	2.5	Nē
Rīsu vārīšana*						
Ūdens temperatūra: 20 °C						
Sastāvdaļas: 125 g gargraudu rīsu, 300 g ūdens un šķipsna sāls	Katls, diametrs: 16 cm	9	apm. 2:30	Jā	2	Jā
Sastāvdaļas: 250 g gargraudu rīsu, 600 g ūdens un šķipsna sāls	Katls, diametrs: 22 cm	9	apm. 2:30	Jā	2.5	Jā
Cūkas muguras daļas gabala gatavošana						
Muguras gabala sākuma temperatūra: 7 °C						
Daudzums: 3 cūkas muguras daļas gabali (kopējais svars: apm. 300 g, biezums: 1 cm) un 15 ml saulespuķu eļļas	Cepampanna, diametrs: 24 cm	9	apm. 1:30	Nē	7	Nē
Pankūku pagatavošana**						
Daudzums: 55 ml mīklas katrai pankūkai	Cepampanna, diametrs: 24 cm	9	apm. 1:30	Nē	7	Nē
Saldētu fri kartupeļu gatavošana eļļā						
Daudzums: 1,8 l saulespuķu eļļas, vienai porcijai: 200 g saldētu fri kartupeļu (piemēram, „McCain 123 Frites Original”)	Katls, diametrs: 22 cm	9	Kamēr eļļa sakarst līdz 180 °C temperatūrai	Nē	9	Nē
* Recepte atbilstoši DIN 44550						
** Recepte atbilstoši DIN EN 60350-2						

BSH Hausgeräte GmbH
Carl-Wery-Str. 34
81739 München, GERMANY

siemens-home.com

Gamintojas: BSH Hausgeräte GmbH, kuriai priklauso „Siemens AG“ prekės ženklo licencija
Ražotąs: BSH Hausgeräte GmbH (saskaņā ar Siemens AG preču zīmju licenci)



9001183888
960209(00)