

**SIEMENS**



Køle-/ frysekombination

Kjøle-/frysekombinasjon

Kyl-/ fryskombination

Jääkaappiakastin

Kl..N..

[siemens-home.com/welcome](http://siemens-home.com/welcome)

da	Brugsanvisning .....	2
no	Bruksanvisning .....	26
sv	Bruksanvisning .....	50
fi	Käyttöohje .....	74

Register  
your  
product  
online

## da Indholdsfortegnelse

 <b>Sikkerhedsanvisninger</b> . . . . .	<b>4</b>	 <b>Betjening af apparatet</b> . . . . .	<b>12</b>
Om denne vejledning . . . . .	4	Tænde for apparatet . . . . .	12
Eksplisionsfare . . . . .	4	Apparatet slukkes og tages ud af brug . . . . .	12
Fare for elektrisk stød . . . . .	4	Temperaturindstilling . . . . .	12
Fare for forbrænding som følge af forfrysning . . . . .	4	Superkøling . . . . .	13
Fare for tilskadekomst . . . . .	5	Superfrysning . . . . .	13
Fare ved udsivende kølemiddel . . . . .	5	Feriemodus . . . . .	13
Undgå risici for børn og personer, der er udsat for fare . . . . .	5	 <b>Alarm</b> . . . . .	<b>14</b>
Tingsskader . . . . .	5	Døralarm . . . . .	14
Vægt . . . . .	6	Temperaturalarm . . . . .	14
 <b>Bestemmelsesmæssig brug</b> . . . . .	<b>6</b>	 <b>Home Connect</b> . . . . .	<b>14</b>
 <b>Miljøbeskyttelse</b> . . . . .	<b>6</b>	Opsætning af Home Connect . . . . .	14
Emballage . . . . .	6	Installation af opdatering til Home Connect-softwaren . . . . .	17
Gammelt apparat . . . . .	6	Henvising vedrørende databeskyttelse . . . . .	17
 <b>Opstilling og tilslutning</b> . . . . .	<b>7</b>	Overensstemmelseserklæring . . . . .	18
Leveringsomfang . . . . .	7	 <b>Kølerum</b> . . . . .	<b>18</b>
Tekniske data . . . . .	7	Vær opmærksom på følgende under ilægningen . . . . .	18
Opstilling af apparatet . . . . .	7	Læg mærke til kuldezonerne i kølerummet . . . . .	18
Nichedybde . . . . .	7	Grøntsagsbeholder med fugtighedsregulator . . . . .	19
Opstilling side by side . . . . .	7	 <b>Fryserum</b> . . . . .	<b>19</b>
Energibesparelse . . . . .	8	Maks. frysekapacitet . . . . .	19
Før første brug . . . . .	9	100% udnyttelse af frysevolumen . . . . .	20
Elektrisk tilslutning . . . . .	9	Køb af dybfrostvarer . . . . .	20
 <b>Lær apparatet at kende</b> . . . . .	<b>10</b>	Vær opmærksom på følgende under placeringen . . . . .	20
Apparat . . . . .	10	Indfrysning af friske fødevarer . . . . .	20
Betjeningslementer . . . . .	10	Optøning af frysevarer . . . . .	21
Udstyr . . . . .	11		

 <b>Afrimning</b> . . . . .	<b>22</b>
Kølerum . . . . .	22
Fryserum. . . . .	22
 <b>Rengøring</b> . . . . .	<b>22</b>
Rengøring af udstyret . . . . .	22
 <b>Lugt</b> . . . . .	<b>23</b>
 <b>Belysning</b> . . . . .	<b>23</b>
 <b>Støj</b> . . . . .	<b>23</b>
Normal støj . . . . .	23
Undgåelse af støj . . . . .	23
 <b>Hvad skal jeg gøre, hvis der opstår en fejl?</b> . . . . .	<b>23</b>
 <b>Kundeservice</b> . . . . .	<b>25</b>
Apparat-selvtest . . . . .	25
Rådgivning og bestilling af reparation i tilfælde af fejl . . . . .	25
Garanti . . . . .	25



## Sikkerhedsanvisninger

Dette apparat er i overensstemmelse med pågældende sikkerhedsbestemmelser for elektriske apparater, og er radiostøjdæmpet.

Kølekredsløbet er afprøvet for utætheder.

### Om denne vejledning

- Læs og overhold brugs- og monteringsvejledningen. De indeholder vigtige oplysninger om opstilling, brug og vedligeholdelse af apparatet.
- Fabrikanten hæfter ikke, hvis anvisningerne og advarslerne i brugs- og monteringsvejledningen ikke overholdes.
- Opbevar alt materiale til senere brug og giv det videre til en senere ejer.

### Eksplodingsfare

- Der må aldrig benyttes elektriske apparater i apparatet (f.eks. varmeaggregater eller elektriske ismaskiner).
- Produkter med brandbare drivgasser (f.eks. spraydåser) samt eksplosive stoffer må ikke opbevares i apparatet.

- Spiritus med høj alkoholprocent må kun opbevares i tætlukkede og opretstående flasker.

### Fare for elektrisk stød

Udføres installations- og reparationsarbejde forkert, kan der opstå fare for brugeren.

- Hvis nettilslutningsledningen er beskadiget: Afbryd straks strømmen til apparatet.
- Apparatet må kun repareres af fabrikanten, kundeservice eller en lignende kvalificeret person.
- Brug kun originale dele fra fabrikanten. Med disse dele kan fabrikanten sikre, at sikkerhedskravene opfyldes.
- En forlængelse af nettilslutningsledningen må kun købes hos kundeservice.

### Fare for forbrænding som følge af forfrysning

- Frysevarer må aldrig tages direkte ud af fryserummet og puttes i munden.
- Undgå at huden kommer i for længe kontakt med frysevarerne, is og rør i fryserummet.

## Fare for tilskadekomst

Beholdere med kulsyreholdige drikkevarer kan eksplodere. Beholdere med kulsyreholdige drikkevarer må ikke opbevares i fryserummet.

## Fare ved udsivende kølemiddel

I kølekredsløbets rør findes der små mængder af det miljøvenlige, men brændbare kølemiddel R600a. Det beskadiger ikke ozonlaget og øger ikke drivhuseffekten. Hvis kølemidlet siver ud, kan det kvæste øjnene eller antændes.

- Undgå beskadigelse af rørene.

Hvis rør beskadiges:

- Hold åben ild og tændkilder væk fra apparatet.
- Udluft rummet.
- Sluk for apparatet, og træk netstikket ud.
- Kontakt kundeservice.

## Undgå risici for børn og personer, der er udsat for fare

Følgende personer er udsat for fare:

- børn,
- personer med begrænsede fysiske, psykiske eller sansemæssige evner,
- personer, der ikke råder over tilstrækkelig viden til at kunne betjene apparatet sikkert.

Foranstaltninger:

- Sikr, at børn og personer, der er udsat for fare, har forstået farerne.
- En sikkerhedsansvarlig person skal overvåge eller vejlede børn og personer, der er udsat for fare, når de bruger apparatet.
- Lad kun børn, der er fyldt 8 år, bruge apparatet.
- Overvåg børn under rengørings- og vedligeholdelsesarbejde.
- Lad aldrig børn lege med apparatet.

## Fare for kvælning

- Ved apparat med dørlås: Opbevar nøglen uden for børns rækkevidde.
- Emballage og emballagedele må ikke overlades til børn.

## Tingsskader

For at undgå tingsskader:

- Træd ikke op på sokler, udtræk eller døre og støt dig ikke på dem.
- Plastdele og dørpakninger skal holdes fri for olie og fedt.
- Træk i stikket, ikke i tilslutningskablet.

**da** Bestemmelsesmæssig brug

## Vægt

Vær under opstillingen og transporten af apparatet opmærksom på, at det kan være meget tungt.

→ "Opstillingssted" på side 7

## Bestemmelsesmæssig brug

Brug dette apparat

- kun til køling og frysning af fødevarer og til tilberedning af is.
- kun i private husholdninger og i huslige omgivelser.
- kun iht. denne brugsvejledning.

Dette apparat er beregnet til brug i en højde på op til maksimalt 2000 meter over havets overflade.

## Miljøbeskyttelse

### Emballage

Alle materialer er miljøvenlige og egnet til genbrug:

- Bortskaf emballagen på miljøvenlig vis.
- Informér dig om bortskaffelsesmuligheder hos din specialforhandler eller de offentlige myndigheder.

## Gammelt apparat

Ved miljørigtig bortskaffelse kan værdifulde råstoffer genindvindes.



### Advarsel

**Børn kan lukke sig inde i apparatet og blive kvalt!**

- For at gøre det besværligt for børn at klatre ind må hylder og beholdere ikke tages ud af apparatet.
- Sørg for at holde børn væk fra et udtjent apparat.

### Pas på! Kølemiddel og skadelige gasser kan strømme ud.

Rør i kølemiddel-kredslobet og isoleringen må ikke beskadiges.

1. Træk netstikket ud.
2. Skær netttilslutningsledningen over.
3. Få apparatet bortskaffet korrekt.



Dette apparat er klassificeret iht. det europæiske direktiv 2012/19/EU om affald af elektrisk- og elektronisk udstyr (waste electrical and electronic equipment - WEEE).

Dette direktiv angiver rammerne for indlevering og recycling af kasserede apparater gældende for hele EU.



## Opstilling og tilslutning

### Leveringsomfang

Kontrollér alle dele for eventuelle transportskader efter udpakningen.

I tilfælde af reklamationer kontakt da forhandleren, hvor du har købt apparatet, eller vores kundeservice. → "Kundeservice" på side 25

Leveringen består af følgende dele:

- Indbygningsapparat
- Udstyr (modelafhængig)
- Pose med monteringsmateriale
- Brugsvejledning
- Monteringsvejledning
- Kundeservicehæfte
- Garantitillæg
- Informationer vedr. energiforbrug og støj

### Tekniske data

Kølemiddel, nytteindhold og yderligere tekniske angivelser findes på typeskiltet.

### Opstilling af apparatet

#### Opstillingssted

Rumstørrelsen, hvor apparatet står, er afhængig af kølemiddelmængden i apparatet. Hvis apparatet lækker, kan der opstå en brandbar gas-luft-blanding, hvis rummene er for små.

Pr. 8 g kølemiddel skal rummet være mindst 1 m<sup>3</sup>. Kølemiddelmængden i dit apparat finder du på typeskiltet inde i apparatet.

Apparatets vægt kan være op til 75 kg afhængigt af modellen.

### Tilladt stuetemperatur

Den tilladte stuetemperatur afhænger af apparatets klimaklasse.

Angivelser vedr. klimaklassen findes på typeskiltet.

Klimaklasse	tilladt stuetemperatur
<b>SN</b>	+10 °C ... 32 °C
<b>N</b>	+16 °C ... 32 °C
<b>ST</b>	+16 °C ... 38 °C
<b>T</b>	+16 °C ... 43 °C

Apparatet fungerer helt normalt inden for den tilladte stuetemperatur.

Kører et apparat fra klimaklassen SN ved koldere stuetemperaturer, kan beskadigelser på apparatet udelukkes indtil en stuetemperatur på +5 °C.

### Nichedybde

Til apparatet anbefales en nichedybde på 56 cm. Er nichedybden mindre – mindst 55 cm – øges energiforbruget en smule.

### Opstilling side by side

En opstilling af apparaterne ved siden af hinanden er kun mulig med en afstand på mindst 15 cm.

**da** Opstilling og tilslutning

## Energibesparelse

Hvis de efterfølgende henvisninger overholdes, forbruger dit apparat mindre strøm.

**Bemærk:** Placeringen af udstyrsdelene har ingen indflydelse på apparatets energiforbrug.

Apparat opstilles	
Apparat skal beskyttes mod direkte solstråler.	Apparatet skal køle sjældnere ved lave omgivelsestemperaturer og forbruger derved mindre strøm.
Apparatet skal helst opstilles væk fra radiatorer, komfur og andre varmekilder: 3 cm til elektro- eller gaskomfurer. 30 cm til olie- eller kulovn.	
<b>Bemærk:</b> Er dette ikke muligt, anbringes en isoleringsplade mellem apparat og varmekilde.	
Vælg et opstillingssted med en stuetemperatur på ca. 20 °C.	
Nichen skal have en dybde på 56 cm.	Luften på apparatets bagvæg bliver ikke så varm. Apparatet forbruger mindre strøm, hvis den varme luft kan forsvinde.
<b>Pas på!</b> <b>Fare for forbrænding!</b> Enkelte apparatdele bliver varme, når apparatet er tændt. Berøring af disse dele kan føre til forbrændinger.	
Ventilationsåbninger må hverken tildækkes eller lukkes med genstande.	
Rum skal udluftes hver dag.	

Brug af apparatet	
Døren til apparatet må kun åbnes kort.	Luften i apparatet opvarmes ikke så meget. Apparatet skal køle sjældnere og forbruger derved mindre strøm.
Købte fødevarer transporteres i en køletaske og lægges hurtigt ind i apparatet.	
Varme fødevarer og drikke skal først afkøles, før de sættes i apparatet.	
Frysevarer lægges i kølerummet til optøning for at udnytte kulden fra frysevarerne.	
Mellem fødevarerne og bagvæggen skal der altid være en smule plads.	Luften kan cirkulere, og luftfugtigheden forbliver konstant. Apparatet skal køle sjældnere og forbruger derved mindre strøm.
Fødevarer indpakkes lufttæt.	
Apparatets bagvæg støvsuges en gang om året.	Luften på apparatets bagvæg bliver ikke så varm. Apparatet forbruger mindre strøm, hvis den varme luft kan forsvinde.
Ventilationsåbninger må hverken tildækkes eller lukkes med genstande.	



## Før første brug

1. Informationsmateriale tages ud, og klæbestrimmel samt beskyttelsesfolie fjernes.
2. Rengør apparatet.  
→ "Rengøring" på side 22

## Elektrisk tilslutning

### Pas på!

Apparatet må ikke forbindes med en elektroniske energisparestik.

**Bemærk:** Apparatet kan tilsluttes til netførte og sinusførte vekselrettere. Netførte vekselrettere bruges til fotovoltaikanlæg med direkte tilslutning til det offentlige strømnet. Til øløsninger skal der bruges sinusførte vekselrettere. Øløsninger f.eks. på skibe eller i bjerghytter har ingen direkte tilslutning til det offentlige strømnet.

1. Når apparatet er opstillet, skal man vente i mindst 1 time med at tilslutte det for at undgå skader på kompressoren.
2. Tilslut apparatet til en forskriftsmæssigt installeret stikkontakt. Stikkontakten skal opfylde følgende data:  
Stikkontakt med 220 V ... 240 V  
Jordledning 50 Hz  
Sikring 10 A ... 16 A  
Uden for Europa: Kontrollér, om apparatets angivne strømart stemmer overens med de værdier, der gælder for dit strømnet. Angivelserne om apparatet findes på typeskiltet.

3. Dette apparat er forsynet med ekstra beskyttelse iht. forskrifter om stærkstrøm. Dette gælder også, når et allerede eksisterende apparat skiftes, der ikke var forsynet med en ekstra beskyttelse. Formålet med den ekstra beskyttelse er at beskytte brugeren mod farlig elektrisk stød i tilfælde af fejl. I boliger, der er opført efter den 1. april 1975, er alle stikdåser i køkken og evt. også i bryggers forsynet med en ekstra sikring. I lejligheder, der er opført før den 1. april 1975, er den ekstra beskyttelse sikret, hvis stikkontakten, som apparatet skal tilsluttes, er sikret med en fejlbeskyttelseskontakt.  
**I begge tilfælde gælder følgende:**  
Ved en stikkontakt til et trebenet stik ledningen med den grøn/gule isolering tilsluttes til jordklemmen (med mærkningen Ⓧ-417-IEC-5019-a).  
Ved en stikkontakt til et tobenet stik skal der bruges et tobenet stik. Lederen med den grøn-gule isolering skal skæres over så tæt som muligt ved stikket.  
I alle andre tilfælde bør du få en anerkendt elektroinstallatør til at kontrollere, hvordan man bedst kan forsyne apparatet med en ekstra beskyttelse.  
Det „**Elektriske råd**“ anbefaler, at den krævede beskyttelse oprettes med en fejlbeskyttelseskontakt med en udløsende nominal værdi på 0,03 ampere.
4. Tilslut apparatet til en stikkontakt i nærheden af apparatet. Stikdåsen skal være frit tilgængelig også efter opstillingen af apparatet.



## Lær apparatet at kende

Fold den sidste side med illustrationer ud. Afvigelser mellem apparat og illustrationer er mulige afhængigt af udstyret.

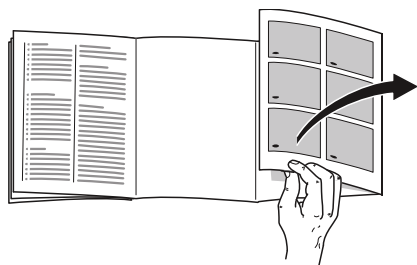

## Apparat

→ Billede **1**

\* Ikke alle modeller.

- A Kølerum
- B Fryserum

- 1... 9 Betjeningslementer
- 10 Belysning
- 11 Udtrækkelig hylde
- 12 Grøntsagsbeholder med fugtighedsregulator
- 13 Typeskilt
- 14\* Bærbakke
- 15 Frysekalender
- 16 Frysevarebeholder
- 17 Smør- og osteboks
- 18\* Hylde Vario
- 19 Hylde til store flasker

## Betjeningslementer

→ Billede **2**

- 1 Tast **⓪**  
Tænder eller slukker for apparatet.
- 2 Taster **super** fryserum  
Tænder eller slukker for superfrysning.
- 3 Taster **-/+** fryserum  
Indstiller fryserummets temperatur.
- 4 Visning temperatur fryserum  
Viser den indstillede temperatur i °C.
- 5 Tast **alarm**  
Slukker for advarselstonen.
- 6 Tasten **📶**  
Tænder eller slukker for Home Connect.
- 7 Taster **-/+** kølerum  
Indstiller kølerummets temperatur.
- 8 Visning temperatur kølerum  
Viser den indstillede temperatur i °C.
- 9 Taster **super** kølerum  
Tænder eller slukker for superkøling.

## Udstyr

(ikke alle modeller)

### Hylde

→ Billede **3**

Hylden kan varieres:

- Træk hylden ud, og tag den ud.

### Vario-hylde

→ Billede **4**

Høje kølevarer (f.eks. kander eller flasker) kan opbevares:

- Tag forreste del af hylden ud og skub den ind under den bageste del.

### Udtrækkelig hylde

→ Billede **5**

For at få et bedre overblik:

- Træk hylden ud.

Hylden kan trækkes helt ud:

1. Tryk på de to knapper under hylden og hold dem nede.
2. Træk hylden ud, sænk den ned og sving den ud til siden.

### Beholder

→ Billede **6**

Beholderen kan tages ud:

- Træk beholderen helt ud, løft den forreste del op, og tag den ud.

### Hylde

→ Billede **7**

Bakken kan tages ud:

- Løft bakken opad, og tag den ud.

### Hylde Vario

→ Billede **8**

Store flasker kan opbevares på den nederste hylde:

- Hylden forskydes til højre eller venstre.

### Flaskeholder

→ Billede **9**

Når døren åbnes og lukkes:

- Flaskeholderen forhindrer, at flasker vipper.

### Frysekalender

→ Billede **1**/**15**

Frysekalenderen angiver den maks. opbevaringstid i måneder ved en konstant temperatur på  $-18^{\circ}\text{C}$ .

### Isterningsbakke

Der kan laves isterninger:

1. Fyld isterningsbakken 3/4 op med vand og stil den i fryserummet.  
**Bemærk:** Er isterningsbakken frosset fast, må den kun løsnes med en uskarp genstand (f. eks. skaffet på en ske).
2. Hold isterningsbakken kortvarigt ind under rindende vand eller vrid den lidt for at løsne isterningerne.

### Fryseelement

Hvis der opstår strømsvigt eller en fejl:

- Fryseelementet forsinket opvarmningen af de ilagte fødevarer.

**Bemærk:** Opbevaringstiden er længst, når fryseelementet lægges på fødevarerne i det øverste rum.

Fryseelementet kan tages ud til forbigående køling af fødevarer f.eks. i en køletaske.



## Betjening af apparatet

### Tænde for apparatet

1. Tryk på tasten . Apparatet begynder at køle. Advarselstone, blikende temperaturvisning til fryserummet og lysende tast **alarm** betyder, at fryserummet endnu er for varmt.
2. Tryk på tasten **alarm**. Advarselstone slukker.
3. Indstil den ønskede temperatur. → "Temperaturindstilling" på side 12

### Tips i forbindelse med brug

- Efter apparatet er blevet tændt, kan der gå flere timer, til de indstillede temperaturer er nået. Undgå at lægge fødevarer i, før den valgte temperatur er nået.
- Det automatiske NoFrost-system sikrer, at fryserummet er isfrit. Afrimning er ikke nødvendig.
- Kabinettets frontsider opvarmes en smule. Dette forhindrer dannelse af kondensvand i området omkring dørpakningen.
- Kan døren til fryseafdelingen ikke åbnes umiddelbart efter at den er blevet lukket, vent da et øjeblik, til det opståede overtryk er udlignet.

## Apparatet slukkes og tages ud af brug

### Slukke for apparatet

- Tryk på tasten . Apparatet køler ikke længere.

### Apparatet tages ud af drift

Hvis apparatet ikke skal anvendes gennem en længere periode:

1. Tryk på tasten . Apparatet køler ikke længere.
2. Slå sikringen fra eller træk netstikket ud.
3. Rengør apparatet.
4. Lad apparatet stå åben.

## Temperaturindstilling

### Anbefalet temperatur

Kølerum:	+4 °C
Fryserum:	-18 °C

### Kølerum

- Tryk på tasten **-/+** igen og igen, til visningen viser den ønskede temperatur.

### Fryserum

- Tryk på tasten **-/+** igen og igen, til visningen viser den ønskede temperatur.

## Klæbemærke OK

(ikke alle modeller)

Med klæbemærket **OK** kan det kontrolleres, om temperaturen i kølerummet har nået +4 °C eller koldere.

Hvis klæbemærket ikke viser **OK**, skal temperaturen reduceres trin for trin.

Når apparatet er taget i drift, kan det vare op til 12 timer, før den indstillede temperatur er nået.

## Korrekt indstilling



## Superkøling

Ved superkøling køler kølerummet så meget som muligt.

Superkøling tændes f.eks.:

- før ilægning af store mængder fødevarer
- til hurtig nedkøling af drikkevarer

**Bemærk:** Er superkøling tændt, kan driftsstøjen være noget højere.

Efter 15 timer skifter apparatet til normal drift.

Superkøling tændes/slukkes:

- Tryk på tasten **super**.  
Er superkøling tændt, lyser tasten.

## Superfrysning

Ved superfrysning køler fryserummet så meget som muligt.

Superfrysning tændes f.eks.:

- For at gennemfryse fødevarerne hurtigt indtil kernen:
- 4–6 timer før en fødevareremængde på mindst 2 kg lægges
- til udnyttelse af den maks. indfrysningsskapacitet  
→ "Maks. frysekapacitet" på side 19

**Bemærk:** Er superfrysning tændt, kan driftsstøjen være noget højere.

Efter ca. 2 ½ dage skifter apparatet til normal drift.

Superfrysning tændes/slukkes:

- Tryk på tasten **super**.  
Tasten lyser, når superfrysning er tændt.

## Feriemodus

Ved længere fravær kan du stille apparatet om på den energibesparende feriemodus.

Temperaturen i kølerummet omstilles automatisk på +14 °C.

Opbevar ikke fødevarer i kølerummet i denne tid.

Temperaturen i fryserummet forbliver uændret.

Tænding af feriemodus:

- Tryk på tasten + kølerum flere gange, indtil visningen [8] viser **Ho**. Hvis feriemodus er tændt, viser visningen temperatur kølerum ikke længere nogen temperatur.

Slukning af feriemodus:

- Tryk på tasten – kølerum flere gange, indtil visningen [8] viser den ønskede temperatur.

## Alarm

### Døralarm

Døralarmen (konstant lyd) høres, hvis døren til apparatet står åben i mere end et minut.

- Luk døren eller tryk på tasten **alarm**. Advarselstone slukkes.

### Temperaturalarm

Hvis det er for varmt i fryserummet, går temperaturalarmen (intervallyd) i gang.

#### **Pas på!** **Under optøningen kan der opstå bakterier, og frysevarerne kan fordærve**

Helt eller delvist optøede frysevarer må ikke fryses igen.

De optøede fødevarer skal koges eller steges, før de indfryses igen. Den maksimale opbevaringstid gælder så ikke længere.

**Bemærk:** Alarmen kan gå i gang i følgende tilfælde, uden at fødevarerne er i fare:

- Apparatet tages i brug.
- Større mængder friske fødevarer lægges i apparatet.
- Døren til fryserummet har været åben i for lang tid.

Vis varmeste temperatur, og sluk advarselstone:

- Tryk på tasten **alarm**. Visningen viser i kort tid den varmeste temperatur, der har været i fryserummet. Herefter viser visningen igen den indstillede temperatur. Fra dette tidspunkt fastsættes og gemmes den varmeste temperatur på ny.

**Bemærk:** Tasten **alarm** lyser, til den indstillede temperatur er nået igen.

## Home Connect

Dette apparat kan bruges med wi-fi og kan fjernstyres via en mobil slutenhed.

**Bemærk:** Wi-fi er et registreret mærke tilhørende Wi-Fi Alliance.

Hvis apparatet ikke er forbundet med et hjemmenetværk, fungerer det som et køleapparat uden netværkstilslutning og kan stadig betjenes manuelt via betjeningselementerne.

### Anvisninger

- Overhold sikkerhedshenvisningerne i denne brugsanvisning, og sørg for, at disse også overholdes, når apparatet betjenes via Home Connect-appen fra et sted uden for hjemmet.  
→ "Sikkerhedsanvisninger" på side 4
- Overhold også henvisningerne i Home Connect-appen.
- Betjening, der udføres direkte på apparatet, har altid forrang. Under denne betjening er det ikke muligt at betjene apparatet via Home Connect-appen.

## Opsætning af Home Connect

### Anvisninger

- Vent mindst to minutter efter apparatet er tændt, indtil den interne apparatinitialisering er afsluttet. Opsæt først derefter Home Connect.
- For at der kan foretages indstillinger med Home Connect, skal Home Connect-appen være installeret på den mobile slutenhed. Overhold dertil den medfølgende dokumentation fra Home Connect. For at foretage indstillingerne skal de trin følges, som anvises i appen.

- Hvis apparatet ikke bruges i længere tid, lukkes menuen Home Connect automatisk. Henvisninger om åbning af menuen Home Connect findes i starten af det pågældende kapitel.

### Automatisk forbindelse med hjemmenetværksdrevet (WLAN)

Hvis der er en WLAN-router med WPS-funktion til rådighed, kan køleapparatet automatisk forbindes med hjemmenetværket.

1. Tryk på tasten .  
Visningen temperatur kølerum viser **Cn**.
2. Tryk på tasten **-/+** kølerum flere gange, indtil visningen temperatur kølerum viser **AC**, og visningen temperatur fryserum viser **OF**.
3. Tryk på tasten **-/+** fryserum.  
Apparatet er klar til den automatiske forbindelse.  
Visningen temperatur fryserum viser en animation i 2 minutter.  
Så længe animationen vises, er apparatet klar til den automatiske forbindelse.
4. Aktivér WPS-funktionen på hjemmenetværksrouteren inden for de 2 minutter (f.eks. via WPS/WLAN-tasten, følg oplysningerne dertil i dokumentationen til routeren).  
Ved oprettet forbindelse blinker **On** i visningen temperatur fryserum.  
Køleapparatet er klar til forbindelse med appen.

**Bemærk:** Hvis visningen temperatur fryserum viser **OF**, kunne der ikke oprettes forbindelse.

1. Kontrollér, om køleapparatet befinder sig inden for hjemmenetværkets (WLAN) rækkevidde.
2. Gentag proceduren, eller udfør manuel forbindelse.

### Manuel forbindelse med hjemmenetværket (WLAN)

Hvis den tilgængelige WLAN-router ikke råder over nogen WPS-funktion, eller der ikke er kendskab til dette, kan køleapparatet forbindes manuelt med hjemmenetværket.

1. Tryk på tasten .  
Visningen temperatur kølerum viser **Cn**.
2. Tryk på tasten **-/+** kølerum flere gange, indtil visningen temperatur kølerum viser **SA**, og visningen temperatur fryserum viser **OF**.
3. Tryk på tasten **-/+** fryserum.  
Apparatet er klar til den manuelle forbindelse.  
Visningen temperatur fryserum, viser en animation.  
Så længe animationen vises, er apparatet klar til den manuelle forbindelse.
4. Køleapparatet har nu opsat et eget WLAN-netværk med netværksnavnet HomeConnect.  
Der kan nu fås adgang til dette netværk med den mobile slutenhed.
5. Åbn WLAN-indstillingerne i den mobile slutenheds indstillingsmenu.
6. Forbind den mobile slutenhed med WLAN-netværket HomeConnect.  
Password: HomeConnect  
Forbindelsesetableringen kan tage op til 60 sekunder.
7. Åbn Home Connect-appen på den mobile slutenhed efter oprettet forbindelse.  
Appen søger efter køleapparatet.
8. Så snart køleapparatet er fundet, indtast da netværksnavnet (SSID) og passwordet (Key) til det eget hjemmenetværk (WLAN) i de pågældende felter.

9. Bekræft med knappen **Overfør til husholdningsapparater**.

- Ved oprettet forbindelse blinker **On** i visningen temperatur fryserum.  
Nu kan køleapparatet forbindes med appen.
- Hvis visningen temperatur fryserum viser **OF**, kunne der ikke oprettes forbindelse.  
Kontrollér, om køleapparatet befinder sig inden for hjemmenetværkets (WLAN) rækkevidde.  
Gentag proceduren.

### Forbindelse af køleapparat med app

1. Tryk på tasten .  
Visningen temperatur kølerum viser **Cn**.
2. Tryk på tasten **-/+** kølerum flere gange, indtil visningen temperatur kølerum viser **PA**, og visningen temperatur fryserum viser **OF**.
3. Tryk på tasten **-/+** fryserum for at forbinde apparatet med appen.  
Visningen temperatur fryserum, viser en animation.  
Så snart køleapparat og app er forbundet, viser visningen temperatur fryserum **On**.
4. Vent i Home Connect-appen på den mobile slutenhed, indtil køleapparatet vises. Vælg derefter **+** (tilføj).  
Hvis køleapparatet ikke vises automatisk, vælg da i Home Connect-appen først **Søg husholdningsapparater** og derefter **Forbind husholdningsapparat**.

5. Følg appens anvisninger, indtil proceduren er afsluttet.  
Visningen temperatur kølerum viser **PA**, og visningen temperatur fryserum viser **On**.  
Køleapparatet har oprettet forbindelse med appen.  
Hvis forbindelsen er mislykket, så kontrollér, om den mobile slutenhed er forbundet med hjemmenetværket (WLAN).  
Gentag derefter forbindelsesetableringen.  
Når der i visningen temperatur fryserum vises **Er**, så nulstil Home Connect-indstillingerne.  
**Bemærk:** Ved nulstillingen nulstilles alle Home Connect-indstillinger.

### Kontrol af signalstyrke

Signalstyrken bør kontrolleres, når forbindelsesetableringen ikke fungerer.

1. Tryk på tasten .  
Visningen temperatur kølerum viser **Cn**.
2. Tryk på tasten **-/+** kølerum flere gange, indtil visningen temperatur kølerum viser **SI**. I visningen temperatur fryserum vises en værdi mellem 0 (ingen modtagelse) og 3 (fuld modtagelse).  
Signalstyrken bør være mindst 2.  
Hvis signalstyrken er for lav, kan forbindelsen afbrydes.
  - Stil routeren og køleapparatet tættere på hinanden.
  - Sørg for, at forbindelsen ikke forstyrres af skærmende vægge.
  - Eller installér en repeater for at forstærke signalet.



## Nulstilling af Home Connect-indstillinger

Hvis der ved forsøget på forbindelsesetablering opstår et problem, eller apparatet skal tilmeldes på et andet hjemmenetværk (WLAN), kan Home Connect-indstillingerne nulstilles:

1. Tryk på tasten .  
Visningen temperatur kølerum viser **Cn**.
2. Tryk på tasten **-/+** kølerum flere gange, indtil visningen temperatur kølerum viser **rE**, og visningen temperatur fryserum viser **OF**.
3. Tryk på tasten **-/+** fryserum.  
Visningen temperatur fryserum viser en animation i 15 sekunder.  
Derefter viser visningen temperatur fryserum **OF**.  
Home Connect-indstillingerne er nulstillet.

## Installation af opdatering til Home Connect-softwaren

Køleapparatet kontrollerer med regelmæssige mellemrum, om der findes opdateringer til Home Connect-softwaren.

Hvis der findes en opdatering, viser visningen temperatur kølerum **UP**.

Med tryk på en vilkårlig tast, nulstilles visningen til den indstillede temperatur.

Installation af opdatering:

1. Tryk på tasten .  
Visningen temperatur kølerum viser **Cn**.
2. Tryk på tasten **-/+** kølerum flere gange, indtil visningen temperatur kølerum viser **UP**, og visningen temperatur fryserum viser **OF**.

3. Tryk på tasten **-/+** fryserum.  
Visningen temperatur fryserum, viser en animation.  
Opdateringen installeres.  
Under installationen er alle taster spærret.
  - Hvis installationen blev afsluttet korrekt, viser visningen temperatur fryserum **On**.
  - Hvis installationen ikke blev afsluttet korrekt, viser visningen temperatur fryserum **Er**.  
Start opdateringen igen på et senere tidspunkt.  
Hvis installationen heller ikke kunne afsluttes efter flere forsøg, så kontakt kundeservice.

## Henvisning vedrørende databeskyttelse

Første gang Home Connect-apparatet forbindes med et WLAN-netværk, der er forbundet med internettet, sender apparatet følgende datakategorier til Home Connect-serveren (førstegangsregistrering):

- Entydig apparat-ID (bestående af apparatets kode samt MAC-adressen for det indbyggede Wi-Fi-kommunikationsmodul).
- Wi-Fi-kommunikationsmodulets sikkerhedscertifikat (til informationsteknisk afsikring af forbindelsen).
- Husholdningsapparatets aktuelle software- og hardwareversion.
- Status for en eventuel forinden udført nulstilling til fabriksindstillinger.

Denne førstegangsregistrering forbereder brugen af Home Connect-funktionaliteterne og er først nødvendig på det tidspunkt, hvor Home Connect-funktionaliteterne skal bruges første gang.

**Bemærk:** Vær opmærksom på, at Home Connect-funktionaliteterne kun kan anvendes i forbindelse med Home Connect-appen. Der kan fremhentes oplysninger om databeskyttelse i Home Connect-appen.

## Overensstemmelseserklæring

Hermed erklærer BSH Hausgeräte GmbH, at dette apparat med Home Connect-funktionalitet er i overensstemmelse med de grundlæggende krav og øvrige gældende bestemmelser i direktiv 1999/5/EF.

Der findes en udførlig R&TTE-overensstemmelseserklæring på internettet under adressen [www.siemens-home.com](http://www.siemens-home.com) på produktsiden for det pågældende apparat under de ekstra dokumenter.



## Kølerum

Kølerummet er egnet til at opbevare kød, pålæg, fisk, mælkeprodukter æg, færdigretter og bagværk.

Temperaturen kan indstilles fra +2 °C ... +8 °C.

Opbevaring i køleskabet anvendes til at lagre meget fordærvelige fødevarer i kort og lidt længere tid. Jo lavere den valgte temperatur er, desto langsommere udvikler der sig enzymatiske, kemiske og fordærvelige mikroorganismer. En temperatur på +4 °C eller lavere sikrer, at de lagrede fødevarer holdes friske og sikre.

## Vær opmærksom på følgende under ilægningen

- Læg friske, ikke ødelagte fødevarer i apparatet.  
På den måde bevares kvalitet og friskhed i længere tid.
- Ved færdigprodukter og påfyldte varer skal producentens mindste holdbarhedsdato eller forbrugsdatoen ikke overskrides.
- For at bevare aroma, farve og friskhed skal fødevarerne placeres godt emballeret eller tildækket.  
På den måde undgås smagsoverførsel og misfarvning af plastdele.
- Varme retter og drikkevarer skal afkøles, før de sættes i kølerummet.

## Læg mærke til kuldezonerne i kølerummet

Luftcirkulationen i kølerummet sørger for, at der opstår forskellige kuldezoner.

### Koldeste zone

Koldeste zone er mellem pilen, der er præget ind i siden og hylden nedenunder.

→ Billede **10**

**Bemærk:** Den koldeste zone er velegnet til opbevaring af sarte fødevarer (f. eks. fisk, pålæg og kød).

### Varmeste zone

Den varmeste zone er ved døren, helt oppe.

**Bemærk:** Opbevar f.eks. hård ost og smør i den varmeste zone. På den måde kan ost udvikle sin aroma, og smøret kan smøres på uden problemer.

## Grøntsagsbeholder med fugtighedsregulator

→ Billede **11**

Grøntsagsbeholderen er det optimale opbevaringssted til frisk frugt og grønt. Luftfugtigheden kan tilpasses i grønssagsbeholderen med fugtighedsregulatoren og en speciel tætning. Dette gør det muligt at opbevare frisk frugt og grønt i op til dobbelt så lang tid i forhold til almindelig opbevaring.

Luftfugtigheden i grønssagsbeholderen kan indstilles alt efter type og mængden af fødevarer der opbevares:

- overvejende frugt samt ved høj påfyldning – lavere luftfugtighed indstilles
- overvejende grønt samt ved blandet påfyldning eller lille påfyldning – højere luftfugtighed indstilles

### Anvisninger

- Frugt (f.eks. ananas, bananer, papaya og citrusfrugter) og grønssager (f.eks. auberginer, agurker, squash, paprika, tomater og kartofler), der ikke kan tåle kulde, bør opbevares uden for køleskabet ved temperaturer på ca. + 8 °C ... +12 °C for at bevare den optimale kvalitet og aroma.
- Kondensvand kan dannes i grønssagsbeholderen afhængigt af, hvad der opbevares og hvor meget der opbevares. Fjern kondensvandet med en tør klud og tilpas luftfugtigheden i grønssagsbeholderen vha. fugtighedsregulatoren.



## Fryserum

Fryserummet er egnet til:

- Opbevaring af dybfrostvarer
- Fremstilling af isterninger
- Indfrysning af fødevarer

Temperaturen kan indstilles fra -16 °C ... -24 °C.

Fryselagringen gør det muligt at kunne lagre fordærlige fødevarer i lang tid, uden at dette fører til en tydelig kvalitetsforringelse, da de lave temperaturer bremser eller stopper fordævelsen. Udseende, aroma og alle værdifulde indholdsstoffer bibeholdes så vidt muligt.

Fødevarer bør lagres langfristet ved -18 °C eller koldere.

Den tid, der går fra de friske fødevarer lagres og til de er frosset helt igennem, afhænger af følgende faktorer:

- indstillet temperatur
- fødevarens type
- hvor fyldt fryserummet er
- lagringsmængde og -type

### Maks. frysekapacitet

Den maks. frysekapacitet angiver, hvilken mængde fødevarer der kan gennemfryses til kernen i løbet af 24 timer.

Oplysninger om den max. frysekapacitet på 24 timer findes påtypeskiltet.

Ønsker du at bruge den maks. frysekapacitet, tændes superfrysning 24 timer, før de friske fødevarer lægges i.

## Forudsætninger for maks. frysekapacitet

1. Cirka 24 timer, før friske fødevarer lægges i: Superfrysning tændes. → "Superfrysning" på side 13
2. Beholdere tages ud af fryserummet, og fødevarerne stables direkte på hylderne og på bunden af fryserummet.
3. Først fyldes det øverste rum med fødevarer. Dér fryses de hurtigst igennem.
4. Hvis der ikke er nok plads i det øverste rum, lægges resten i rummet nedenunder; begynd forfra til højre.
5. Friske fødevarer skal helst anbringes så tæt som muligt op ad sidevæggene.

## 100% udnyttelse af frysevolumen

Hvis der skal anbringes den maks. mængde frysevarer:

- alle udstyrsdele tages ud.
- Fødevarer lægges direkte på hylderne og på fryserummets bund.

## Køb af dybfrostvarer

- Vær opmærksom på, at emballagen ikke er beskadiget.
- Mindste holdbarhedsdato må ikke overskrides.
- Temperatur i salgsmontren skal være  $-18\text{ }^{\circ}\text{C}$  eller koldere.
- Dybfrostvarer skal helst transporteres i en termopose og lægges så hurtigt som muligt i fryserummet.

## Vær opmærksom på følgende under placeringen

- Store mængder fødevarer indfryses i det øverste rum. Dér fryses de særligt hurtigt og skånsomt.
- Fødevarerne breddes ud på hele rummernes eller frysevarebeholdernes bund.
- Allerede frosne fødevarer må ikke komme i berøring med de friske fødevarer, der skal fryses. Dybfrosne fødevarer kan evt. lægges om i frysevarebeholderne.
- Vigtigt for at sikre en god luftcirkulation i apparatet: Frysevarebeholdere skubbes ind til anslag.

## Indfrysning af friske fødevarer

Brug kun friske og fejlfrie fødevarer til indfrysning.

Fødevarer, der spises kogt, stegt eller bagt, er bedre egnet til indfrysning end fødevarer, der spises rå.

Før indfrysningen skal der gennemføres forberedelsesprocesser afhængigt af fødevarerne for at bevare næringsværdi, aroma og farve bedst muligt:

- Grøntsager: vaskes, skæres i stykker og blancheres.
- Frugt: vaskes, fjernes for sten og skrælles eventuelt tilsættes sukker eller ascorbinsyreopløsning.

Anvisninger til dette kan findes i aktuel litteratur.

## Egnet til indfrysning

- Bagværk
- Fisk og alt godt fra havet
- Kød
- Vildt og fjerkræ
- Frugt, grønt og krydderurter
- Æg uden skal
- Mælkeprodukter f.eks. ost, smør og kvark
- Færdigretter og madrester f.eks. supper, sammenkogte retter, kogt kød og kogt fisk, kartoffelretter, gratin og desserter

## Ikke egnet til indfrysning

- grøntsagssorter, der normalt spises i rå tilstand f.eks. bladsalater eller radiser
- uskrællede eller hårdkogte æg
- vindruer
- hele æbler, pærer og ferskner
- yoghurt, tykmælk, syrnede fløde, creme fraiche og mayonnaise

## Indpakning af frysevarer

Den rigtige type emballage og det rigtige materialevalg er i høj grad med til at bestemme, hvor lang tid produktkvaliteten holder, og til at undgå, at der udvikles frysebrand.

1. Læg fødevarer i emballagen.
2. Tryk luften ud.
3. Emballagen lukkes lufttæt, så fødevarerne ikke mister smag eller tørrer ud.
4. Emballagen mærkes omhyggeligt med indhold og dato.

Egnet emballage:

- Filmfolie
- Rørfolie i polyethylen (PE)
- Alufolie
- Frysedåser

Egnede lukkemekanismer:

- Gummiringe
- Plastklips
- Kuldebestandig tape

Emballage, der ikke er egnet:

- Indpkningspapir
- Pergamentpapir
- Cellofan
- Affaldsposer og brugte indkøbsposer

## Frysevarernes holdbarhed ved $-18\text{ }^{\circ}\text{C}$

Fisk, pålæg, færdigretter og bagværk:	op til 6 måneder
Kød, fjerkræ:	op til 8 måneder
Frugt, grønt:	op til 12 måneder

## Optøning af frysevarer

Optøningsmetoden skal tilpasses fødevarerne og anvendelsesformålet for at bibeholde produktkvaliteten bedst muligt.

Optøningsmetoder:

- i kølerummet (især egnet til animalske fødevarer som fisk, kød, ost og kvark)
- ved stuetemperatur (brød)
- mikrobølgeovn (fødevarer til øjeblikkelig spisning eller øjeblikkelig tilberedning)
- bageovn/komfur (fødevarer til øjeblikkelig spisning eller øjeblikkelig tilberedning)

## Pas på!

Indfrys ikke helt eller delvist optøede frysevarer igen. Frysevarerne bør først indfryskes igen, efter de er lavet til en færdigret (kogt eller stegt). Fødevarernes maskimale opbevaringstid gælder så ikke længere.



## Afrimning

### Kølerum

Når kompressoren kører, dannes tøvandsdråber eller rim på apparatets bagvæg. Dette er funktionsafhængigt. Tøvandsdråberne eller rimen skal ikke tørres væk. Bagvæggen afrimer automatisk. Tøvandet løber ned i tøvandsrenden.

→ Billede **12**

Fra tøvandsrenden løber tøvandet videre ned til fordampningsskålen, hvor det fordamper.

**Bemærk:** Sørg for at holde tøvandsrende og afløbshul rent, så tøvandet kan løbe bort, og så lugt undgås.

### Fryserum

Det automatiske NoFrost-system sikrer, at fryserummet er isfrit. Afrimning er ikke mere nødvendig.



## Rengøring

### Pas på!

#### Undgå skader på apparatet og udstyrsdele.

- Brug ikke sand-, klorid- eller syreholdige rengørings- og opløsningsmidler.
- Brug ikke skurende eller skarpe svampe. På de metalliske overflader kan der opstå korrosion.
- Hylde og beholdere må aldrig vaskes i opvaskemaskinen. Delene kan deformeres.

Fremgangsmåde:

1. Sluk for maskinen.
2. Slå sikringen fra eller træk netstikket ud.
3. Tag fødevarerne ud, og opbevar dem et køligt sted. Hvis det findes: Læg fryseelementet på fødevarerne.
4. Hvis de findes: Vent, til rimlaget er afrimmet.
5. Rengør apparatet med en blød klud og lunkent vand, der er tilsat en smule pH-neutralt opvaskemiddel.  
**Pas på!**  
Opvaskevandet må ikke komme ind i belysningen eller gennem afløbshullet og ind i fordampningsområdet.
6. Dørpakningen tørres af med rent vand og gnides derefter grundigt tør.
7. Apparatet tilsluttes igen, tændes og fødevarerne lægges i.

### Rengøring af udstyret

De variable dele skal tages ud af apparatet til rengøring.

→ "Udstyr" på side 11

### Tøvandsrende

→ Billede **12**

Rengør tøvandsrenden og afløbshullet regelmæssigt med vatpinde el. lign., så tøvandet kan løbe ud.

### Hylde over grøntsagsbeholderen

→ Billede **13**

1. Grøntsagsbeholder trækkes ud.
2. Hylde tages ud og skilles ad til rengøring.

## Lugt

Hvis der opstår ubehagelige lugte:

1. Sluk apparatet med tænd-/sluk-tasten .
2. Tag alle fødevarerne ud af apparatet.
3. Rengør den indvendige side af apparatet. → "Rengøring" på side 22
4. Rengør al emballagen.
5. Pak stærkt lugtende fødevarer i lufttæt emballage for at forhindre lugtdannelse.
6. Tænd for apparatet igen.
7. Placer fødevarerne.
8. Kontrollér efter 24 timer, om der igen er opstået lugtdannelse i apparatet.

## Belysning

Apparatet er udstyret med en vedligeholdelsesfri LED-belysning.

Kun kundeservice eller autoriserede fagfolk må reparere belysningen.

## Støj

### Normal støj

**Brummer:** En motor kører f.eks. køleaggregat, ventilator.

**Klukrer, blubrer eller risler:** Kølemiddel strømmer gennem rørene.

**Klikker:** Motor, kontakt eller magnetventiler tænder eller slukker.

**Klik:** Automatisk afrimning udført.

### Undgåelse af støj

**Apparatet står ikke stabilt:** Justér apparatet med et vaterpas. Læg noget under efter behov.

**Beholdere, opbevaringsrum eller hylder vakler eller sidder i klemme:** Kontrollér udtagelige udstyrsdele og sæt dem evt. i igen.

**Flasker eller beholdere berører hinanden:** Ryk flasker eller beholdere væk fra hinanden.

## Hvad skal jeg gøre, hvis der opstår en fejl?

Før kundeservice kontaktes, bedes du vha. denne tabel kontrollere, om du selv er i stand til at afhjælpe fejlen.

### Temperatur afviger meget fra indstillingen.

Sluk apparatet i 5 minutter.

→ "Apparatet slukkes og tages ud af brug" på side 12

Hvis temperaturen er for varm, kontrolleres temperaturen igen efter et par timer.

Hvis temperaturen er for kold, kontrolleres temperaturen igen næste dag.

**da** Hvad skal jeg gøre, hvis der opstår en fejl?

### Ingen visning lyser.

Netstikket sidder ikke fast.	Sæt netstikket i.
Sikringen er sprunget.	Kontrollér sikringerne.
Strømmen er svigtet.	Kontrollér om strømmen er tilsluttet.

### Visning viser E....

Elektronikken har registreret en fejl.	Tilkald kundeservice. → "Kundeservice" på side 25
--	--

### En advarselstone høres, og tasten alarm lyser.

	Tryk på tasten <b>alarm</b> . Alarmen er slukket.
Apparatets døren er åben.	Luk apparatets dør.
Ventilations- og udluftningsåbningerne er dækket til.	Sørg for, at ventilationsåbningerne ikke er tildækkede.
Der er blevet lagt store mængder friske fødevarer ind i apparatet.	Overskrid ikke den maks. frysekapacitet.

### Visningen blinker, advarselstenen høres, og tasten alarm lyser.

	Tryk på tasten <b>alarm</b> . Alarmen er slukket.
Døren på apparatet er åben.	Luk apparatets dør.
Ventilations- og udluftningsåbningerne er dækket til.	Sørg for, at ventilations- og udluftningsåbninger ikke er tildækkede.
Der er blevet lagt store mængder friske fødevarer ind i apparatet.	Maks. frysekapacitet må ikke overskrides.

### Visningen blinker.

Det er for varmt i fryserummet.	Efter tryk på tasten <b>alarm</b> vises i 5 sekunder den varmeste temperatur, der har været i fryserummet. Tryk på tasten <b>alarm</b> . Visningen blinker ikke mere.
---------------------------------	---

### Apparatet køler ikke, indikatoren og belysningen lyser.

Udstillingsfunktion tændt.	Start apparat-selvtesten. → "Kundeservice" på side 25 Når programmet er udført, stilles apparatet om til normal drift.
----------------------------	--





## Kundeservice

Kontakt vores kundeservice, hvis det ikke er muligt at afhjælpe fejlen. Vi finder altid en passende løsning, også for at undgå unødvendige teknikerbesøg.

Kontaktdataene for den nærmeste kundeservice findes her eller i den vedlagte fortegnelsen over kundeservice.

Hvis du kontakter kundeservice, bør du altid oplyse produktionsnummeret (E-nr.) og fabrikationsnummeret (FD), som begge findes på typeskiltet.

### Hav tillid til fabrikantens kompetence.

Således sikres det, at reparationer gennemføres af instruerede serviceteknikere, der er udstyret med de originale reservedele, der passer til dit hvidevarer.

## Apparat-selvtest

Dit apparat råder over et selvtestprogram, der viser fejl, som kan afhjælpes af din kundeservice.

1. Sluk apparatet, og vent 5 minutter.
2. Tænd apparatet.
3. Tryk inden for de første 10 sekunder på tasten **super** fryserum, og hold den nede i 3 til 5 sekunder, til der høres et akustisk signal. Selvtestprogrammet starter. Mens selvtesten kører, høres der i mellemtiden et langt akustisk signal.

- Hvis der høres 2 akustiske signaler, og den indstillede temperatur vises, efter selvtestens afslutning: Apparatet er i orden.
- Hvis der høres 5 akustiske signaler, og tasten **super** fryserum blinker i 10 sekunder, efter selvtestens afslutning: Kontakt kundeservice.

Når programmet er udført, stilles apparatet om til normal drift.

## Rådgivning og bestilling af reparation i tilfælde af fejl

Der findes kontaktdata for alle lande i den vedlagte fortegnelsen over kundeservice.

DK 44 89 89 85

## Garanti

Nærmere oplysninger om garantiperiode og garantibetingelser, der gælder i dit land, fås hos din kundeservice, din forhandler og på vores internetside.

## no Innholdsfortegnelse

 <b>Sikkerhetshenvisninger</b> . . . . .	<b>28</b>	 <b>Betjening av apparatet</b> . . . . .	<b>35</b>
Når det gjelder denne veiledningen . . . . .	28	Innkobling av apparatet . . . . .	35
Eksplisjonsfare . . . . .	28	Når apparatet skal slås av og tas ut av bruk . . . . .	35
Fare for elektrisk støt . . . . .	28	Innstilling av temperatur . . . . .	36
Fare for skade på grunn av kulde . . . . .	28	Superkjøling . . . . .	36
Fare for skade . . . . .	28	Superfrysing . . . . .	36
Fare på grunn av kuldemiddel . . . . .	29	Feriemodus . . . . .	37
Unngå risiko for barn og personer som utsettes for fare . . . . .	29	 <b>Alarm</b> . . . . .	<b>37</b>
Materielle skader . . . . .	29	Døralarm . . . . .	37
Vekt . . . . .	30	Temperaturalarm . . . . .	37
 <b>Forskriftsmessig bruk</b> . . . . .	<b>30</b>	 <b>Home Connect</b> . . . . .	<b>38</b>
 <b>Miljøvern</b> . . . . .	<b>30</b>	Installere Home Connect . . . . .	38
Emballasje . . . . .	30	Installere oppdatering for Home Connect-programvaren . . . . .	40
Gammelt apparat . . . . .	30	Merknad om datavern . . . . .	41
 <b>Oppstilling og tilkobling</b> . . . . .	<b>31</b>	Samsvarserklæring . . . . .	41
Leveringsomfang . . . . .	31	 <b>Kjølerom</b> . . . . .	<b>41</b>
Tekniske data . . . . .	31	Ta hensyn til følgende ved lagring . . . . .	42
Oppstilling av apparatet . . . . .	31	Ta hensyn til kuldesoner i kjølerommet . . . . .	42
Nisjedybde . . . . .	31	Grønnsakbeholder med fuktighetsregulering . . . . .	42
Plassering side by side . . . . .	31	 <b>Fryserom</b> . . . . .	<b>43</b>
Energisparing . . . . .	32	Maksimal frysekapasitet . . . . .	43
Før første gangs bruk . . . . .	33	Fullstendig utnyttelse av frysekapasiteten . . . . .	43
Elektrisk tilkobling . . . . .	33	Innkjøp av dypfrosne varer . . . . .	43
 <b>Bli kjent med apparatet</b> . . . . .	<b>33</b>	Ta hensyn til følgende når du fyller apparatet . . . . .	44
Apparat . . . . .	33	Nedfrysing av ferske matvarer . . . . .	44
Betjeningselementer . . . . .	34	Opptining av frosne varer . . . . .	45
Utstyr . . . . .	34		

	<b>Avriming</b> . . . . .	<b>45</b>
	Kjølerom . . . . .	45
	Fryserom. . . . .	45
	<b>Rengjøring</b> . . . . .	<b>46</b>
	Rengjøring av utstyret. . . . .	46
	<b>Lukt</b> . . . . .	<b>46</b>
	<b>Belysning</b> . . . . .	<b>47</b>
	<b>Lyder</b> . . . . .	<b>47</b>
	Normale lyder . . . . .	47
	Unngå lyder . . . . .	47
	<b>Det har oppstått en feil, hva kan du gjøre?</b> . . . . .	<b>47</b>
	<b>Kundeservice</b> . . . . .	<b>49</b>
	Selvtest på apparatet . . . . .	49
	Rådgivning og reparasjons- oppdrag ved feil . . . . .	49
	Garanti . . . . .	49



## Sikkerhetshenvisninger

Dette apparatet tilsvarer de godkjente sikkerhetsbestemmelsene for elektroapparater og er fjernet for radiostøy.

Kuldekreisløpet er lekkasjekontrollert.

### Når det gjelder denne veiledningen

- Les igjennom og ta hensyn til bruks- og monteringsveiledningen. Disse inneholder viktige råd om installasjon, bruk og vedlikehold av apparatet.
- Produsenten er ikke ansvarlig dersom De ikke tar hensyn til henvisningene og advarslene i bruks- og monteringsveiledningen.
- Oppbevar alle trykksakene for senere bruk og for en evt. ny eier.

### Eksplosjonsfare

- Det må aldri brukes elektriske apparater inne i dette apparatet (f.eks. varmeapparater, elektriske isberedere).
- Det må ikke lagres produkter med brennbar drivgass (f. eks. spraybokser) og ingen eksplosive stoffer i apparatet.

- Alkohol med høy prosent må kun lagres tett lukket og i høykant stilling.

### Fare for elektrisk støt

Ikke sakkyndige installasjoner og reparasjoner kan føre til alvorlig fare for brukeren.

- Ved skadet nettleiding: apparatet må straks skilles fra nettet.
- Apparatet må kun repareres av produsenten, kundeservice eller en annen kvalifisert person.
- Bruk kun originaldelene fra produsenten. Produsenten garanterer at disse delene tilfredsstiller sikkerhetskravene.
- En forlengelse av nettleidingen må kun kjøpes hos kundeservice.

### Fare for skade på grunn av kulde

- Ikke ta frosne varer inn i munnen straks etter de blir tatt ut av fryserommet.
- Unngå at huden har lengre kontakt med frosne varer, is eller rørene i fryserommet.

### Fare for skade

Beholdere med kullsyreholdige drikkevarer kan sprekke. Ikke lagre beholdere med kullsyreholdige drikkevarer i fryserommet.

## Fare på grunn av kuldemiddel

I rørene til kuldekretsløpet finnes det små mengder av det miljøvennlige, men brennbare kuldemiddelet R600a. Dette skader ikke ozonlaget og øker ikke drivhuseffekten. Dersom dette kuldemiddelet lekker, kan det skade øynene eller antennes.

- Rørene må ikke skades.

Ved skader på rørene:

- Hold ild og antenningsskilder borte fra apparatet.
- Luft rommet.
- Slå av apparatet og trekk ut støpselet.
- Ring kunde- service.

## Unngå risiko for barn og personer som utsettes for fare

Følgende er utsatt for fare:

- Barn
- Personer som er fysisk eller psykisk redusert eller som har redusert oppfattelsesevne
- Personer som ikke har nok kunnskap om sikker betjening av apparatet

Tiltak:

- Forsikre deg om barn og personer som er i fare har forstått farene som kan oppstå.
- En person som er ansvarlig for sikkerheten må ha oppsyn med eller gi veiledning til barn eller personer som er utsatt for fare ved apparatet.
- La bare barn over 8 år bruke apparatet.
- Ved rengjøring og vedlikehold må barn holdes øye med.
- La aldri barn leke med apparatet.

## Fare for kvelning

- Ved apparater med dørlås: Nøkkelen må oppbevares utenfor barns rekkevidde.
- Emballasjen og deler av denne må ikke være tilgjengelig for barn.

## Materielle skader

For å unngå materielle skader:

- Det er ikke tillatt å klatre opp eller støtte seg på sokkel, skuffer eller dører.
- Plastdeler og dørtetninger må holdes fri for olje og fett.
- Dra i støpselet, ikke i tilkoblingskabelen.

no Forskriftsmessig bruk

## Vekt

Ved oppstilling og transport av apparatet, må du ta hensyn til at det kan være meget tungt.

→ "Oppstillingssted" på side 31



## Forskriftsmessig bruk

Bruk dette apparatet

- kun for kjøling og frysing av matvarer og for tilberedning av is.
- kun i private husholdninger og i husets omgivelser.
- kun i henhold til bruksveiledningen.

Dette apparatet er laget for bruk i en høyde over havet på maks. 2000 meter.



## Miljøvern

### Emballasje

Alle materialer er miljøvennlige og kan resirkuleres:

- Emballasjen må kasseres på en miljøvennlig måte.
- Innhent informasjon om kasseringsmåter fra faghandleren eller fra offentlige myndigheter.

## Gammelt apparat

Gjennom miljøvennlig skroting kan verdifulle råstoffer gjenvinnes.



### Advarsel

**Barn kan bli låst inne i apparatet og dermed bli kvalt!**

- For å forhindre at barn klatrer inn i apparatet, bør hyller og beholdere ikke tas ut.
- Hold barn borte fra utrangerte apparater.

### Obs!

**Kuldemiddel og skadelige gasser kan trenge ut.**

Rørene for kretsløpet til kuldemiddelet og isoleringen må ikke skades.

1. Trekk ut støpselet.
2. Kutt nettleddingen.
3. Apparatet må skrotes på en sakkyndig måte.



Dette apparatet er klassifisert i henhold til det europeiske direktivet 2012/19/EU om avhending av elektrisk- og elektronisk utstyr (waste electrical and electronic equipment – WEEE).

Direktivet angir rammene for innlevering og gjenvinning av innbytteprodukter.



## Oppstilling og tilkobling

### Leveringsomfang

Etter fjerning av emballasjen må du kontrollere alle delene for eventuelle transportskader.

Ved reklamasjoner bør du henvende deg til din forhandler hvor du har kjøpt apparatet eller til vår kundeservice.

→ "Kundeservice" på side 49

Leveringen består av følgende deler:

- Apparat til innbygging
- Utstyr (avhengig av modell)
- Pose med monteringsmateriale
- Bruksveiledning
- Monteringsveiledning
- Hefte for kundeservice
- Garanti vedlegg
- Informasjoner om energiforbruk og støy

### Tekniske data

Kuldemiddel, nytteinhold og andre tekniske informasjonen finnes på typeskiltet.

### Oppstilling av apparatet

#### Oppstillingssted

Jo mer kuldemiddel som er i skapet, jo større må rommet være hvor skapet skal stå. I altfor små rom kan det derfor ved en eventuell lekkasje oppstå en brennbar blanding av luft og gass.

Per 8 g kuldemiddel må rommet være minst 1 m<sup>3</sup> stort. Mengden kuldemiddel i apparatet ditt står på typeskiltet på innsiden av apparatet.

Vekten på apparatet kan, alt etter modell, være opptil 75 kg.

### Tillatt romtemperatur

Den tillatte romtemperaturen avhenger av klimaklassen til apparatet.

Angivelsene om klimaklasse finner du på typeskiltet.

Klimaklasse	Tillatt romtemperatur
<b>SN</b>	+10 °C ... 32 °C
<b>N</b>	+16 °C ... 32 °C
<b>ST</b>	+16 °C ... 38 °C
<b>T</b>	+16 °C ... 43 °C

Apparatet er fullt funksjonsdyktig innenfor den tillatte romtemperaturen.

Dersom et apparat av klimaklassen SN blir drevet ved kaldere romtemperaturer, kan skader på apparatet opptil en romtemperatur på +5 °C utelukkes.

### Nisjedybde

For apparatet blir det anbefalt en nisjedybde på 56 cm. Ved en mindre nisjedybde – minst 55 cm – forhøyes energioptaket litt.

### Plassering side by side

Det er bare mulig å plassere apparatene ved siden av hverandre med en avstand på minst 15 cm.

**no** Oppstilling og tilkobling

## Energisparing

Dersom du tar hensyn til de følgende henvisningene, forbruker apparatet ditt mindre strøm.

**Merk:** Plasseringen av utstyrsdelene har ingen innflytelse på apparatets energiforbruk.

### Oppstilling av apparatet

Apparatet må beskyttes mot direkte solstråler.	Apparatet må ved lav omgivelsestemperatur kjøle mere sjeldent og bruker derfor mindre strøm.
Apparatet må settes opp helst med stor avstand til varmeapparat, komfyr og andre varmekilder: til elektrisk eller gasskomfyr: 3 cm, til olje- eller kullkomfyr: 30 cm.	
<b>Merk:</b> Dersom dette ikke er mulig, må det settes en isolasjonsplate mellom apparatet og varmekilden.	
Velg et sted for oppstilling med en romtemperatur på ca. 20 °C.	
Bruk en nisje med dybde på 56 cm.	Luften på bakveggen til apparatet varmes ikke så sterkt opp. Apparatet bruker mindre strøm, dersom den varme luften kan slippe ut.
<b>Obs!</b> <b>Fare for forbrenning!</b> Enkelte deler av apparatet blir varme under driften. Berøring av disse delene kan føre til forbrenning.	
Ventilasjonsåpningene må ikke dekkles til eller sperres.	
Rommet må luftes hver dag.	

### Bruk av apparatet

Apparatdøren må kun åpnes i kort tid.	Luften i apparatet blir ikke varmet opp så mye. Apparatet må kjøle mere sjeldent og bruker dermed mindre strøm.
Transportér de kjøpte matvarene i en kjølebag og legg dem snarest mulig inn i apparatet.	
Varm mat og drikke må alltid avkjøles før de settes inn i apparatet.	
Legg frosne varer i kjølerommet for opptining, for å utnytte kulden fra de frosne varene.	
La det være litt plass mellom matvarene og bakveggen i skapet.	Luften kan så sirkulere og luftfuktigheten er konstant. Apparatet må kjøle mere sjeldent og bruker dermed mindre strøm.
Pakk matvarene inn lufttett.	
Baksiden på apparatet må støvsuges en gang i året.	Luften på bakveggen til apparatet varmes ikke så sterkt opp. Apparatet bruker mindre strøm, dersom den varme luften kan slippe ut.
Ventilasjonsåpningene må ikke dekkles til eller sperres.	



## Før første gangs bruk

1. Ta ut informasjonsmaterialet og fjern limbåndet og beskyttelsesfolien.
2. Rengjør apparatet.  
→ "Rengjøring" på side 46

## Elektrisk tilkobling

### Obs!

Apparatet må ikke tilkobles til en elektronisk energisparekontakt.

**Merk:** Du kan tilkoble apparatet til en nettført og til en sinusført vekselomformer.

Nettførte vekselomformer blir brukt på fotovoltaik (solar) anlegg med direkte kobling til det offentlige strømmettet. Ved lukkede løsninger må det brukes en sinusført vekselomformer. Lukkede løsninger, f. eks. på skip eller i hytter på fjellet, har ingen direkte tilkobling til det offentlige strømmettet.

1. Etter at apparatet er oppstilt, må du vente med tilkoblingen i minst 1 time, for å unngå skader på kompressoren.
2. Apparatet må tilkobles til en forskriftsmessig installert stikkontakt. Stikkontakten må oppfylle følgende data:  
Stikkontakt med 220 V ... 240 V  
Beskyttelsesleder 50 Hz  
Sikring 10 A ... 16 A  
Utenfor Europa: Kontrollér om den angitte strømtypen på apparatet stemmer overens med verdiene på strømmettet ditt. Angivelsene til apparatet står på typeskiltet.
3. Apparatet tilkobles en stikkontakt i nærheten av apparatet. Stikkontakten må være fritt tilgjengelig, også etter at apparatet er oppstilt.



## Bli kjent med apparatet

Klaff ut den siste siden med illustrasjonene. Avvik mellom ditt apparat og illustrasjonene kan være mulig, alt etter apparatets utstyr.

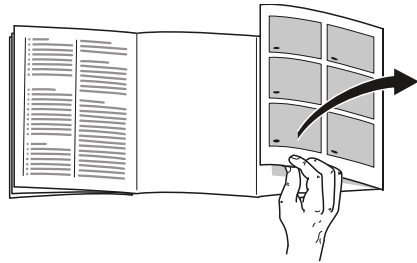

## Apparat

→ Bilde **1**

\* Ikke på alle modellene.

<input type="checkbox"/> A	Kjølerom
<input type="checkbox"/> B	Fryserom
<input type="checkbox"/> 1... <input type="checkbox"/> 9	Betjenings-elementer
<input type="checkbox"/> 10	Belysning
<input type="checkbox"/> 11	Uttrekkbar hylle
<input type="checkbox"/> 12	Grønnsakbeholder med fuktighetsregulering
<input type="checkbox"/> 13	Typeskilt
<input type="checkbox"/> 14*	Bærskuff
<input type="checkbox"/> 15	Frysekalender
<input type="checkbox"/> 16	Frysebeholder
<input type="checkbox"/> 17	Smør- og ostebeholder
<input type="checkbox"/> 18*	Holdere Vario
<input type="checkbox"/> 19	Hylle for store flasker

## Betjeningselementer

→ Bilde **2**

- 1** Knapp **⓪**  
Slår apparatet på og av.
- 2** Knapp **super** fryserom  
Slår superfrysing på eller av.
- 3** Knapp **-/+** fryserom  
Stiller inn temperaturen i fryserommet.
- 4** Indikator for temperatur i fryserommet  
Viser innstilt temperatur i °C.
- 5** Knapp **alarm**  
Slår av varsellyden.
- 6** Tast **📶**  
Slår Home Connect på eller av.
- 7** Knapp **-/+** kjølerom  
Stiller inn temperaturen i kjølerommet.
- 8** Indikasjon for temperatur i kjølerommet  
Viser innstilt temperatur i °C.
- 9** Knapp **super** kjølerom  
Slår superkjølingen på eller av.

## Utstyr

(ikke på alle modellene)

### Hylle

→ Bilde **3**

Du kan variere hyllen:

- Trekk hyllen helt ut.

### Variohylle

→ Bilde **4**

Du kan lagre høye kjølevarer (f. eks. kanner og flasker):

- Ta ut den forreste delen av hyllen og skyv den under den bakre delen.

### Uttrekkbar hylle

→ Bilde **5**

Du kan få bedre oversikt:

- Trekk ut hyllen.

Du kan ta hyllen helt ut:

1. Trykk på begge knappene under hyllen og hold dem inne.
2. Dra ut hyllen, senk den ned og sving den ut til siden.

### Beholder

→ Bilde **6**

Du kan ta ut beholderen:

- Trekk beholderen ut inntil anslag, løft den opp foran og ta den ut.

### Holdere

→ Bilde **7**

Du kan ta ut holderen:

- Løft holderen opp og ta den ut.

### Holdere Vario

→ Bilde **8**

I den nederste holderen kan du lagre store flasker:

- Skyv holderen til høyre eller til venstre.

### Flaskeholder

→ Bilde **9**

Når du skal åpne og lukke døren:

- Flaskeholderen forhindrer at flaskene velter.

### Frysekalender

→ Bilde **1**/**15**

Frysekalenderen angir den maksimale lagringstiden av matvarer i måneder ved en gjennomgående temperatur på -18 °C.

## Isskål

Du kan tilberede isbiter:

1. Isskålen fylles 3/4 med vann og settes inn i fryserrommet.  
**Merk:** En isskål som er frosset fast må kun løsnes med en stump gjenstand (f.eks. skaffet på en skje).
2. For å løsne isbitene holdes isskålen kort under rennende vann eller vris lett på.

## Kjøleelement

Ved et strømbrudd eller feil:

- Kjøleelementet forsinker oppvarmingen av de frosne varene.

**Merk:** Lagringstiden er lengst dersom du legger kjøleelementet i den øverste hyllen oppå matvarene.

Du kan også ta ut kjøleelementene for å kortvarig holde matvarer kjølig, f. eks. i en kjølebag.



## Betjening av apparatet

### Innkobling av apparatet

1. Trykk tasten ①.  
Apparatet begynner å kjøle.  
Varsellyd, blinkende temperaturviser for fryserrommet og lysende taster **alarm** viser at det er ennå for varmt i fryserrommet.
2. Trykk tasten **alarm**.  
Varselsignalet slås av.
3. Still inn ønsket temperatur.  
→ "Innstilling av temperatur"  
på side 36

## Henvisninger om driften

- Etter innkoblingen kan det vare flere timer før den innstilte temperaturen er nådd. Ikke legg inn matvarer i skapet før den valgte temperaturen er oppnådd.
- På grunn av det helautomatiske NoFrost-systemet forblir fryserrommet isfritt.  
Det er ikke nødvendig å avrime dette.
- Frontsidene på kassen blir delvis lett oppvarmet, dette forhindrer at det dannes seg kondensvann i området rundt dørpakningen.
- Dersom døren på fryserrommet ikke lar seg åpne straks igjen etter at den er blitt lukket, må du vente et øyeblikk inntil undertrykket som er oppstått har jevnet seg ut.

## Når apparatet skal slås av og tas ut av bruk

### Slå av apparatet

- Trykk tasten ①.  
Apparatet kjøler ikke lenger.

### Når apparatet skal tas ut av drift

Dersom du ikke skal bruke apparatet i lengre tid:

1. Trykk tasten ①.  
Apparatet kjøler ikke lenger.
2. Slå av sikringen, eller trekk ut støpselet.
3. Rengjør apparatet.
4. La apparat stå åpen.

**no** Betjening av apparatet

## Innstilling av temperatur

### Anbefalt temperatur

Kjølerom: +4 °C  
Fryserom: -18 °C

### Kjølerom

- Trykk på knappen **-/+** så ofte, inntil indikasjonen viser den ønskede temperaturen.

### Fryserom

- Trykk på knappen **-/+** så ofte, inntil indikasjonen viser den ønskede temperaturen.

### Klistremerke OK

(ikke på alle modellene)

Med klistremerket **OK** kan du kontrollere om temperaturen i kjølerommet er +4 °C eller lavere.

Når klistremerket ikke viser **OK**, må temperaturen forringes skrittvis.

Etter ibruktaking av apparatet, kan det vare opptil 12 timer inntil den innstilte temperaturen er oppnådd.

### Korrekt innstilling



## Superkjøling

Ved superkjøling blir temperaturen i kjølerommet redusert så mye som mulig.

Superkjøling slås på f.eks.:

- før du fyller på store mengder av mat
- for hurtigkjøling av drikkevarer

**Merk:** Når superkjøling er slått på, blir lyden på apparatet noe høyere.

Etter 15 timer stilles apparatet om til normaldrift.

Superkjøling slås på/av:

- Trykk knappen **super**.  
Knappen lyser når superkjølingen er slått på.

## Superfrysing

Ved superfrysing blir temperaturen i fryserommet redusert så mye som mulig.

Superfrysing slås på f.eks.:

- For å gjennomfryse matvarer hurtig;
- 4-6 timer før du legger inn matvarer fra og med 2 kg
- for å utnytte den maksimale frysekapasiteten  
→ "*Maksimal frysekapasitet*"  
på side 43

**Merk:** Når superfrysingen er på, kan det oppstå høyere driftsstøy.

Etter ca. 2 ½ dager slås apparatet om til normaldrift.

Superfrysing slås på/av:

- Trykk knappen **super**.  
Knappen lyser når superfrysingen er slått på.

## Feriemodus

Ved lengre fravær kan du stille om apparatet på energisparende feriemodus.

Temperaturen i kjølerommet blir automatisk omstilt på +14 °C.

Ikke lagre noen matvarer i kjølerommet i løpet av denne tiden.

Fryseromstemperaturen forblir uforandret.

Aktivere feriemodus:

- Trykk gjentatte ganger på tasten + kjølerom, helt til indikatoren  viser **Ho**. Når feriemodus er aktivert, viser indikatoren for temperatur i kjølerommet ingen temperatur lenger.

Deaktivere feriemodus:

- Trykk gjentatte ganger på tasten – kjølerom, helt til indikatoren  viser ønsket temperatur.



## Alarm

### Døralarm

Døralarmen (vedvarende lyd) slås på når apparatdøren står åpen lenger enn i ett minutt.

- Lukk døren og trykk tasten **alarm**. Varsellyden blir slått av.

### Temperaturalarm

Dersom det blir for varmt i fryserommet, slås temperaturalarmen (intervallyd) på.

#### Obs!

#### Ved opptining kan det oppstå bakterier og de frosne varene kan bli fordervet

Frosne varer som er helt eller delvis opptint, må ikke fryses ned igjen. Først etter at varene er kokt eller stekt, kan de fryses ned på nytt. Den maksimale lagringstiden for disse varene kan ikke lenger utnyttes.

**Merk:** Det er mulig at alarmen blir slått på, selv om det ikke er fare for de frosne varene, når:

- Apparatet blir tatt i drift.
- Store mengder ferske matvarer er blitt lagt inn.
- Fryseromsdøren har vært åpen for lenge.

Visning av den varmeste temperaturen og utkobling av varsellyd:

- Trykk tasten **alarm**. Indikatoren viser for kort tid den varmeste temperaturen som er blitt registrert i fryserommet. Deretter viser indikatoren igjen den innstilte temperaturen i fryserommet. Fra dette tidspunktet blir den varmeste temperaturen registrert på nytt og lagret.

**Merk:** Tasten **alarm** lyser inntil den innstilte temperaturen er nådd igjen.

## Home Connect

Dette apparatet kan kobles til WiFi og fjernbetjenes via en mobil enhet.

**Merk:** Wi-Fi er et registrert varemerke som tilhører Wi-Fi Alliance.

Dersom apparatet ikke er koblet til hjemmenettverket, fungerer det som et kjøleapparat uten nettverkstilkobling og kan fortsatt betjenes manuelt via betjeningselementene.

### Merknader

- Les gjennom sikkerhetsinstruksjonene i bruksanvisningen og sørg for at disse også følges dersom du betjener apparatet via Home Connect-appen når du ikke er hjemme.  
→ *"Sikkerhetshenvisninger" på side 28*  
Les også informasjonen i Home Connect-appen.
- Betjening direkte på apparatet har alltid forrang. Når apparatet betjenes direkte, kan ikke Home Connect-appen brukes til fjernbetjening.

## Installere Home Connect

### Merknader

- Vent i minst to minutter etter at apparatet er slått på, til den interne initialiseringen av apparatet er avsluttet. Først deretter kan Home Connect installeres.
- For at du skal kunne foreta innstillinger med Home Connect, må Home Connect-appen være installert på din mobile enhet. Ta hensyn til informasjonen som følger med Home Connect. Utfør innstillingene ved å følge trinnene som vises i appen.

- Hvis apparatet ikke betjenes i et lengre tidsrom, lukkes Home Connect-menyen automatisk. Du finner informasjon om hvordan du åpner Home Connect-menyen i begynnelsen av det aktuelle kapitlet.

### Automatisk forbindelse med stasjonen i hjemmenettverket (WLAN)

Hvis en WLAN-ruter med WPS-funksjon er tilgjengelig, kan kjøleapparatet kobles opp mot hjemmenettverket automatisk.

1. Trykk på tasten .  
Indikatoren for temperatur i kjølerommet viser **Cn**.
2. Trykk gjentatte ganger på tast **-/+** kjølerom, helt til indikatoren for temperatur i kjølerommet viser **AC**, og indikatoren for temperatur i fryserommet viser **OF**.
3. Trykk på tast **-/+** fryserom. Apparatet er klar til automatisk oppkobling. Indikatoren for temperatur i fryserommet viser i 2 minutter en animasjon. Så lenge animasjonen vises, er apparatet klar til automatisk oppkobling.
4. Aktiver WPS-funksjonen på hjemmenettverksruterens innen 2 minutter (f.eks. med WPS/WLAN-tasten, følg informasjonen i underlagene for ruterens). Når oppkoblingen er vellykket utført, blinker **On** i indikatoren for temperatur i fryserommet. Kjøleapparatet er klar til oppkobling mot appen.

**Merk:** Hvis indikatoren for temperatur i fryserom viser **OF**, var det ikke mulig å opprette forbindelsen.

1. Kontroller om kjøleapparatet befinner seg innenfor rekkevidden til hjemmenettverket (WLAN).
2. Gjenta prosedyren, eller opprett forbindelsen manuelt.

### Manuell oppkobling mot hjemmenettverket (WLAN)

Hvis eksisterende WLAN-ruter ikke har en WPS-funksjon, eller denne ikke er kjent, kan du koble kjøleapparatet opp mot hjemmenettverket manuelt.

1. Trykk på tasten .  
Indikatoren for temperatur i kjølerommet viser **Cn**.
2. Trykk gjentatte ganger på tasten **-/+** kjølerom, helt til indikatoren for temperatur i kjølerommet viser **SA**, og indikatoren for temperatur i fryserommet viser **OF**.
3. Trykk på tast **-/+** fryserom. Apparatet er klar for manuell oppkobling.  
Indikatoren for temperatur i fryserommet viser en animasjon. Så lenge animasjonen vises, er apparatet klar til manuell oppkobling.
4. Kjøleapparatet har nå installert et eget WLAN-nettverk med nettverksnavnet HomeConnect. Med den mobile enheten kan du nå ta tilgang til dette nettverket.
5. I innstillingsmenyen for den mobile enheten kan du åpne WLAN innstillingene.
6. Koble den mobile enheten opp mot WLAN-nettverket HomeConnect. Passord: HomeConnect  
Oppkoblingen kan ta inntil 60 sekunder.
7. Etter vellykket oppkobling, åpner du Home Connect-appen på den mobile enheten.  
Appen søker etter kjøleapparatet.

8. Så snart kjøleapparatet er lokalisert, må du taste inn nettverksnavnet (SSID) og passordet (Key) for ditt eget hjemmenettverk (WLAN) i de respektive feltene.
9. Bekreft med knappen **Overfør til husholdningsapparat**.
  - Når oppkoblingen er vellykket utført, blinker **On** i indikatoren for temperatur i fryserommet. Du kan nå koble kjøleapparatet opp mot appen.
  - Hvis indikatoren for temperatur i fryserom viser **OF**, var det ikke mulig å opprette forbindelsen. Kontroller om kjøleapparatet befinner seg innenfor rekkevidden til hjemmenettverket (WLAN).  
Gjenta denne prosessen.

### Koble kjøleapparatet opp mot appen

1. Trykk på tasten .  
Indikatoren for temperatur i kjølerommet viser **Cn**.
2. Trykk gjentatte ganger på tast **-/+** kjølerom, helt til indikatoren for temperatur i kjølerommet viser **PA**, og indikatoren for temperatur i fryserommet viser **OF**.
3. Trykk på tasten **-/+** fryserom for å koble apparatet opp mot appen. Indikatoren for temperatur i fryserommet viser en animasjon. Så snart forbindelsen er opprettet mellom kjøleapparat og app, viser indikatoren for temperatur i fryserommet **On**.
4. Vent til kjøleapparatet vises i Home Connect-appen på den mobile enheten. Velg deretter **+** (legg til). Hvis kjøleapparatet ikke vises automatisk, må du først velge **Søk husholdningsapparat** i Home Connect-appen og deretter **Koble opp husholdningsapparat**.

5. Følg instruksjonene i appen til prosedyren er avsluttet. Indikatoren for temperatur i kjølerommet viser **PA**, og indikatoren for temperatur i fryserommet viser **On**. Oppkoblingen mellom kjøleapparat og app var vellykket. Hvis oppkoblingen mislyktes, må du kontrollere, om den mobile enheten er koblet opp mot hjemmenettverket (WLAN). Gjenta deretter oppkoblingen. Hvis **Er** vises i indikatoren for temperatur i fryserommet, må Home Connect-innstillingene tilbakestilles.
- Merk:** Under tilbakestillingen tilbakestilles alle Home Connect-innstillingene.

### Kontroller signalstyrken

Du bør kontrollere signalstyrken hvis oppkoblingen ikke virker.

1. Trykk på tasten . Indikatoren for temperatur i kjølerommet viser **Cn**.
2. Trykk gjentatte ganger på tasten **-/+**. Kjølerom, helt til indikatoren for temperatur i kjølerommet viser **SI**. I indikatoren for temperatur i fryserommet vises en verdi mellom 0 (nett mangler) og 3 (sterkt nett). Signalstyrken bør være minst 2. Hvis signalstyrken er for lav, kan det oppstå brudd på forbindelsen.
  - Plasser ruter og kjøleapparat nærmere hverandre.
  - Kontroller at forbindelsen ikke hindres av skjermende vegger.
  - Eller installer en repeater for å forsterke signalet.

### Tilbakestill Home Connect-innstillingene

Hvis det oppstår et problem under forsøket på å opprette forbindelsen, eller hvis du vil logge deg på et annet hjemmenettverk (WLAN) med apparatet, kan du tilbakestille Home Connect-innstillingene:

1. Trykk tasten . Indikatoren for temperatur i kjølerommet viser **Cn**.
2. Trykk gjentatte ganger på tasten **-/+** kjølerom, helt til indikatoren for temperatur i kjølerommet viser **rE**, og indikatoren for temperatur i fryserommet viser **OF**.
3. Trykk på tast **-/+** fryserom. Indikatoren for temperatur i fryserommet viser en animasjon i 15 sekunder. Deretter viser indikatoren for temperatur i fryserommet **OF**. Home Connect-innstillingene er tilbakestilt.

### Installere oppdatering for Home Connect-programvaren

Kjøleapparatet kontrollerer med jevne mellomrom om det finnes tilgjengelige oppdateringer for Home Connect-programvaren.

Når det finnes en tilgjengelig oppdatering, viser indikatoren for temperatur i kjølerommet **UP**.

Når du trykker på en vilkårlig tast, tilbakestilles indikatoren til innstilt temperatur.

Installere oppdatering:

1. Trykk på tasten . Indikatoren for temperatur i kjølerommet viser **Cn**.
2. Trykk gjentatte ganger på tasten **-/+** kjølerom, helt til indikatoren for temperatur i kjølerommet viser **UP**, og indikatoren for temperatur i fryserommet viser **OF**.



3. Trykk på tast **-/+** fryserom. Indikatoren for temperatur i fryserommet viser en animasjon. Oppdateringen installeres. Under installasjonen er alle taster sperret.
- Når installasjonen er fullført, viser indikatoren for temperatur i fryserommet **On**.
  - Hvis installasjonen ikke kunne fullføres, viser indikatoren for temperatur i fryserommet **Er**. Start oppdateringen på nytt senere.  
Hvis det ikke er mulig å fullføre installasjonen etter gjentatte forsøk, må du kontakte kundeservice.

## Merknad om datavern

Den første gangen Home Connect-apparatet kobles til et WLAN-nettverk med Internett-forbindelse, overfører apparatet følgende kategorier av data til Home Connect-serveren (førstegangsregistrering):

- Entydig identifisering av enheten (bestående av nøkler og MAC-adressen til den innebygde WiFi-kommunikasjonsmodulen).
- Sikkerhetssertifikat for Wi-Fi-kommunikasjonsmodulen (for informasjonsteknisk sikring av forbindelsen).
- Aktuell program- og maskinvareversjon for husholdningsapparatet.
- Status for en eventuell tidligere tilbakestilling til fabrikkinnstillingene.

Denne førstegangsregistreringen forbereder bruken av Home Connect-funksjonene og er først nødvendige den første gangen du skal bruke Home Connect-funksjoner.

**Merk:** Vær oppmerksom på at Home Connect-funksjonene kun kan brukes sammen med Home Connect-appen. Informasjon om datavern kan lastes ned i Home Connect-appen.

## Samsvarserklæring

Herved erklærer BSH Hausgeräte GmbH at apparatet med Home Connect-funksjonalitet overholder grunnleggende krav og øvrige bestemmelser i direktiv 1999/5/EF.

En utførlig samsvarserklæring for R&TTE (radio- og teleterminaldirektivet) finner du, i tillegg til øvrige dokumenter, på produktsiden for ditt apparat på internettsiden [www.siemens-home.com](http://www.siemens-home.com).



## Kjølerom

Kjølerommet egner seg for oppbevaring av kjøtt, pålegg, fisk, melkeprodukter, egg, ferdige retter og bakst.

Temperaturen kan innstilles fra +2 °C ... +8 °C.

Ved kjølelagring kan du også kort- eller midlertidig lagre matvarer som er lett fordervelige. Jo lavere den valgte temperaturen er, desto langsommere forløper de enzymatiske og kjemiske prosesser og fordervelsen på grunn av mikroorganismer. En temperatur på +4 °C eller lavere garanterer den optimale ferskheten og sikkerheten av de lagrete matvarene.

## Ta hensyn til følgende ved lagring

- Lagre alltid ferske matvarer av god kvalitet.  
På den måten holder kvaliteten og ferskheten seg lenger.
- Ved ferdige produkter og ferdigpakkede varer, må den minste holdbarhets- eller forbruksdatoen som er angitt fra produsenten ikke overskrides.
- For å beholde aroma, farge og ferskhets må matvarene godt pakkes inn eller dekkes til når de lagres. Slik unngår du bismak og misfarging av kunststoffdelene.
- Varme retter og drikkevarer bør først avkjøles, og deretter settes inn i kjølerommet.

## Ta hensyn til kuldsoner i kjølerommet

På grunn av luftsirkulasjonen i kjølerommet oppstår det soner med forskjellig kulde.

### Den kaldeste sonen

Den kaldeste sonen er mellom den pilen som er innpreget på siden og den hyllen som ligger under denne pilen.

→ Bilde **10**

**Merk:** I den kaldeste sonen lagres ømfintlige matvarer (f. eks. fisk, pålegg og kjøtt).

### Varmeste sone

Den varmeste sonen er øverst i døren.

**Merk:** I den varmeste sonen lagres f. eks. hard ost og smør. Osten kan få utvikle sin aroma, smøret holder seg mykt.

## Grønnsakbeholder med fuktighetsregulering

→ Bilde **11**

Grønnsakbeholderen er det optimale lagringsstedet for fersk frukt og grønnsaker. Via fuktighetsreguleringen og en spesiell pakning kan du tilpasse luftfuktigheten i grønnsakbeholderen. Dermed kan fersk frukt og grønnsaker lagres dobbelt så lenge enn ved konvensjonell lagring.

Luftfuktigheten i grønnsakbeholderen kan stilles inn etter type og mengde på de varene som skal lagres:

- for det meste frukt såsom ved mye innhold – lavere luftfuktighet innstilles
- for det meste grønnsaker såsom ved blandet eller lite innhold – høyere luftfuktighet innstilles

### Merknader

- Frukt (f. eks. ananas, bananer, papaya og sitrusfrukt) og grønnsaker (f. eks. auberginer, agurk, zucchini, paprika, tomater og poteter) som er ømfintlig overfor kulde bør lagres utenfor kjøleskapet ved en temperatur på ca. +8 °C ... +12 °C, for optimal holdbarhet av kvalitet og aroma.
- Alt etter lagringsmengde og type varer som lagres kan det dannes kondensvann i grønnsakbeholderen. Fjern kondensvannet med en tørr klut og tilpass luftfuktigheten i grønnsakbeholderen med fuktighetsreguleringen.



## Fryserom

Fryserommet egner seg for:

- lagring av dypryst mat
- produksjon av isbiter
- nedfrysing av matvarer

Temperaturen kan innstilles fra  $-16\text{ }^{\circ}\text{C}$  ...  $-24\text{ }^{\circ}\text{C}$ .

Ved fryselagring, kan du i lang tid lagre fordervelige matvarer nesten uten tydelige kvalitetstap, da de dype temperaturene forsinker sterkt eller stopper fordervelsen. Utseende, aroma og alle verdifulle innholdsstoffene blir for det meste beholdt.

Matvarer bør langtidslagres ved  $-18\text{ }^{\circ}\text{C}$  eller lavere.

Tidsavsnittet fra innlagringen av ferske matvarer og inntil de er helt gjennomfrosne, er avhengig av følgende faktorer:

- Innstilt temperatur
- Type matvarer
- Fylling av frys
- Lagringsmengde og -type

### Maksimal frysekapasitet

Den maksimale frysekapasiteten angir mengden matvarer som kan fullstendig gjennomfrysnes i løpet av 24 timer.

Informasjon om den maksimale frysekapasiteten finnes på typeskiltet.

For å nytte ut den maksimale frysekapasiteten, må superfrysingen slås på 24 timer før du legger inn ferske matvarer.

### Forutsetninger for maksimalt frysekapasitet

1. Ca. 24 timer før du legger inn ferske matvarer: Slå superfrysingen på. → "Superfrysing" på side 36
2. Beholderen tas ut av fryserommet og matvarene stables direkte på hyllene og bunnen av fryserommet.
3. Først fylles det øverste rommet med matvarer. Der blir de hurtigst gjennomfrosset.
4. Dersom det øverste rommet ikke rekker, legges resten i rommet under, begynn å lagre framme fra høyre.
5. Ferske matvarer bør helst frysnes ned så tett til sideveggene som mulig.

### Fullstendig utnyttelse av frysekapasiteten

For å få plass til den maksimale mengden frosnevarer:

- må alle utstyrsdeler tas ut.
- Lagre matvarene direkte på hyllene og på bunnen i fryserommet.

### Innkjøp av dypfrosne varer

- Pass på at emballasjen ikke er ødelagt
- Minste holdbarhetsdato må ikke overskrides.
- Temperaturen i frysedisken må være  $-18\text{ }^{\circ}\text{C}$  eller kaldere.
- Transportér helst dypfrosne varer i en isoleringspose, og legg dem straks i fryserommet.

## Ta hensyn til følgende når du fyller apparatet

- Større mengder matvarer skal fryses ned på øverste hyllen. Der blir de nedfrosset særlig hurtig og skånsomt.
- Legg matvarene bredt ut i rommene eller i frysebeholderne.
- Matvarer som skal fryses ned må ikke komme i berøring med frosne matvarer. Om nødvendig må helt gjennomfrosne matvarer stables om i frysebeholderne.
- Viktig for en fri luftsirkulasjon i apparatet: Frysebeholderne skyves inn til anslag.

## Nedfrysing av ferske matvarer

For nedfrysing må det kun brukes ferske, feilfrie matvarer.

Matvarer som skal spises når de er kokt, stekt eller bakt, er mere egnet for å fryse ned enn matvarer som skal spises rå.

Før nedfrysing må det, alt etter hvilke produkter det er, foretas en forberedningsprosess for å beholde næringsverdien, aroma og farge på best mulig måte:

- Grønnsaker: vaskes, kuttes opp, blancheres.
- Fukt: vaskes, kjernene fjernes og evt. skrelles, eventuell kan de sukres eller du fyller på en løsning av ascorbinsyre.

Henvisninger om dette finnes i bokhandelen.

## Egnet for nedfrysing er

- bakevarer
- fisk og sjømat
- kjøtt
- vilt og fjærkre
- grønnsaker, frukt og krydder
- egg uten skall
- melkeprodukter, f. eks. ost, smør og kvarg/kesam
- ferdige retter og matrester, f. eks. supper, lapskaus, kokt kjøtt, kokt fisk, potetretter, gratenger og dessert

## Ikke egnet for nedfrysing

- grønnsakssorter som vanligvis blir spist rå, f. eks. bladsalat eller reddiker
- egg som ikke er skrellet eller hardkokte egg
- druer
- hele epler, pærer og fersken
- yoghurt, kefir, rømme, creme fraiche og majones

## Innpakking av frosnevarer

Den riktige type emballasje og valg av material er avgjørende for at produktkvaliteten bibeholdes og forhindrer at det utvikles frysebrann.

1. Legg matvarene inn i emballasjen.
2. Trykk ut luften.
3. Lukk emballasjen lufttett, slik at matvarene ikke mister smak eller tørker ut.
4. Skriv informasjon om innhold og dato for nedfrysingen på emballasjen.

Egnet emballasje:

- Plastfolie
- Slangefolie av polyetylen (PE)
- Aluminiumsfolie
- Frysebokser

Egnet lås:

- Gummiringer
- Plastklips
- Limbånd som tåler kulde

Ikke egnet emballasje:

- Pakkepapir
- Pergament papir
- Cellofan
- Sjøppelsekker og brukte handleposer

### Holdbarhet for frysevarene ved **-18 °C**

Fisk, pålegg, ferdigretter, bakst:	opptil 6 måneder
Kjøtt, fjærkre:	opptil 8 måneder
Frukt, grønnsaker:	opptil 12 måneder

### Opptining av frose varer

Opptiningsmetoden må tilpasses de forskjellige matvarene og brukshensikten, for å bibeholde produktkvaliteten på best mulig måte.

Opptiningsmetoden:

- i kjølerommet (dette er særlig egnet for matvarer av dyr, som fisk, kjøtt, ost, melkeprodukter)
- ved romtemperatur (brød)
- mikrobølgeovn (matvarer som skal spises eller tilberedes med en gang)
- stekeovn/komfyr (matvarer som skal spises eller tilberedes med en gang)

### Obs!

Frosne varer som er helt eller delvis opptint, må ikke fryses ned igjen. Først etter at de er ferdig tilberedt (køkt eller stekt), kan du fryse dem ned på nytt. Den maksimale lagringstiden for de frosne varene må da ikke lenger fullstendig utnyttes.



## Avriming

### Kjølerom

Mens kjølekompressoren går, danner det seg små dråper med avrimingsvann eller rim på bakveggen. Dette er funksjonsbetinget. Du behøver ikke å tørke bort disse dråpene eller rimet. Bakveggen rimes av automatisk. Avrimingsvannet renner ned i rennen for avrimingsvann.

→ Bilde **12**

Avrimingsvannet renner fra rennen for avrimingsvann til fordampingsskålen, hvor det fordampes.

**Merk:** For å unngå at det dannes lukt, må rennen for avrimingsvann og avløpshullet holdes rene, slik at avrimingsvannet kan renne ut.

### Fryserom

På grunn av det helautomatiske NoFrost-systemet forblir fryserommet isfritt. Det er ikke lenger nødvendig å avrime det.



## Rengjøring

### Obs!

### Unngå skader på apparatet og utstyrsdelene.

- Ikke bruk rengjørings- eller løsemidler som inneholder sand, klorid eller syre.
- Ikke bruk skurende eller skrapende svamper.  
På metalloverflatene kan det oppstå korrosjon.
- Hyllene og beholderne må aldri vaskes i oppvaskmaskin.  
Delene kan bli deformert.

Gå fram som følger:

1. Slå av apparatet.
2. Slå av sikringen, eller trekk ut støpselet.
3. Ta ut matvarene og lagre dem på et kjølig sted.  
Dersom disse finnes: legg kjøleelementene oppå matvarene.
4. Dersom nødvendig: Vent til laget med rim er tint opp.
5. Rengjør apparatet med en myk klut, lunkent vann og litt oppvaskmiddel som er pH-nøytralt.

### Obs!

Vaskevannet må ikke få trenge inn i belysningen eller gjennom avløpshullet og ned i fordampingsområdet.

6. Tørk av dørpakningen med rent vann og gni den grundig tørr.
7. Koble apparatet til igjen, slå det på og legg matvarene inn igjen.

## Rengjøring av utstyret

Til rengjøring tas de variable delene ut av apparatet.

→ "Utstyr" på side 34

### Renne for avrimingsvann

→ Bilde 12

Rennen for avrimingsvann og avløpshullet må rengjøres regelmessig med en bomullspinne eller lignende, slik at avrimingsvannet kan renne ut.

### Hylle over grønnsakbeholderen

→ Bilde 13

1. Trekk ut grønnsakbeholderen.
2. Ta ut hyllen og ta den fra hverandre til rengjøring.



## Lukt

Dersom det oppstår ubehagelig lukt:

1. Slå av apparatet med På/Av-tasten ①.
2. Alle matvarer tas ut av apparatet.
3. Innsiden av apparatet rengjøres. → "Rengjøring" på side 46
4. Rengjør alle emballasjene.
5. Mat som lukter sterkt, må pakkes lufttett for å forhindre at de lukter.
6. Slå på apparatet igjen.
7. Plasser matvarer.
8. Etter 24 timer må det kontrolleres om det fremdeles oppstår lukt.



## Belysning

Ditt apparat er utstyrt med en vedlikeholdsfritt LED belysning.

Lyset må kun repareres av kundeservice eller en autorisert fagmann.



## Lyder

### Normale lyder

**Brumming:** En motor er i gang, f. eks. kuldeaggregatet, ventilatoren.

**Bobling, surring eller gurgling:** Kuldemiddelet strømmer igjennom rørene.

**Et kort klikk:** Motor, bryter eller magnetventil slås på/av.

**Knakende lyd:** Automatisk tining utføres.

### Unngå lyder

**Apparatet står ujevnt:** Apparatet må rettes inn med hjelp av et vaterpass. Om nødvendig må du legge noe under.

**Beholdere, hyller eller holdere vakler eller klemmer fast:** Kontrollér utstyrsdeler som kan tas ut og sett dem eventuelt inn på nytt.

**Flasker eller beholdere berører hverandre:** Flytt flaskene eller beholderne litt fra hverandre.



## Det har oppstått en feil, hva kan du gjøre?

Før du ringer til kundeservice, kontrollér ved hjelp av denne tabellen om du selv kan utbedre feilen.

### Temperaturen avviker sterkt fra innstillingen.

Slå av apparatet i 5 minutter.

→ "Når apparatet skal slås av og tas ut av bruk" på side 35

Når temperaturen er for høy, må temperaturen kontrolleres igjen etter et par timer.

Når temperaturen er for lav, må temperaturen kontrolleres igjen neste dag.

### Ingen indikasjon lyser

Støpselet sitter ikke ordentlig fast.

Tilkoble støpselet.

Sikringen har gått.

Kontrollér sikringen.

Strømmen er falt ut.

Kontrollér om apparatet får strøm.

**no** Det har oppstått en feil, hva kan du gjøre?

#### Indikasjonen viser E....

Elektronikken har registrert en feil.

Ring til kundeservice.  
→ "Kundeservice" på side 49

#### Det høres en varsel tone, og alarm-tasten lyser.

	Trykk på tasten <b>alarm</b> . Alarmen er slått av.
Døren på apparatet er åpen.	Lukk apparatdøren.
Ventilasjonsåpningene er dekket til.	Ventilasjonsåpningene må holdes frie.
Det er blitt lagt inn store mengder ferske matvarer.	Ikke overskrid maks. frysekapasitet.

#### Indikasjonen blinker, det høres en varselyd og knappen alarm lyser.

	Trykk på knappen <b>alarm</b> . Alarmen er slått av.
Apparatdøren er åpen.	Lukk apparatdøren.
Ventilasjonsåpningene er dekket til.	Ventilasjonsåpningene må holdes frie.
Det er blitt lagt inn store mengder ferske matvarer.	Ikke overskrid maks. frysekapasitet.

#### Indikasjonen blinker.

Temperaturen i fryserommet var for høy.

Etter å ha trykket knappen **alarm** blir den høyeste temperaturen som har vært i fryserommet vist i 5 sekunder. Trykk på knappen **alarm**. Indikasjonen blinker ikke lenger.

#### Apparatet kjøler ikke, indikatoren og belysningen lyser.

Utkoblingsmodus er slått på.

Start selvtesten for apparatet.  
→ "Kundeservice" på side 49  
Etter avsluttet program stilles apparatet om til normal drift.





## Kundeservice

Dersom det oppstår en feil som du ikke klarer å rette selv, skal du ta kontakt med vår kundeservice. Vi vil alltid finne en løsning som passer deg, og vil unngå unødvendige besøk av serviceteknikere.

Kontaktdata for den nærmeste kundeservice finner du her hhv. i fortegnelsen over kundeservice.

Når du ringer, må du oppgi produkt-nummer (E-nr.) og produksjons-nummer (FD); disse finner du på typeskiltet.

### Ha tiltro til produsentens kompetanse.

Dette garanterer deg at reparasjonen blir utført av kompetente serviceteknikere som er utstyrt med originale reservedeler til ditt husholdningsapparat.

### Selvtest på apparatet

Apparatet ditt er utstyrt med et selvtest program, som viser de feilene som kundeservice kan utbedre.

1. Slå av apparatet og vent i 5 minutter.
2. Slå på apparatet.
3. I løpet av de første 10 sekundene må tast **super** fryserom trykkes i 3 ... 5 sekunder og holdes til du hører et akustisk signal. Selvtestprogrammet starter. Når selvtesten er i gang, høres innimellom et langt akustisk signal.

- Når det lyder 2 akustiske signaler og den innstilte temperaturen vises etter at selvtesten er avsluttet: Apparatet er i orden.
- Dersom det lyder 5 akustiske signaler og tast **super** fryserom blinker i 10 sekunder: Informer kundeservice.

Etter avsluttet program stilles apparatet om til normal drift.

### Rådgivning og reparasjonsoppdrag ved feil

Kontaktadressene til alle land finnes i den vedlagte fortegnelsen over kundeservice.



N 22 66 06 00

### Garanti

Nærmere angivelser angående garantitid og -betingelser for ditt land, får du ved å henvende deg til din kundeservice, din fagforhandler eller på vår nettside.

## sv Innehållsförteckning

 <b>Säkerhetsanvisningar</b> .....	<b>52</b>	 <b>Använda apparaten</b> .....	<b>59</b>
Till denna anvisning .....	52	Starta skåpet .....	59
Explosionsrisk .....	52	Stänga av och ta apparaten ur drift .....	59
Risk för elektrisk stöt! .....	52	Ställa in temperaturen .....	60
Risk för brännskador genom kyla .....	52	Superkylning .....	60
Risk för personskador .....	52	Superinfrysning .....	60
Faror med kylmedel .....	53	Semesterläge .....	61
Undvikande av risker för barn och utsatta personer .....	53	 <b>Larm</b> .....	<b>61</b>
Materiella skador .....	53	Dörrlarm .....	61
Vikt .....	53	Temperaturlarm .....	61
 <b>Avsedd användning</b> .....	<b>54</b>	 <b>Home Connect</b> .....	<b>62</b>
 <b>Miljövård</b> .....	<b>54</b>	Home Connect installation .....	62
Förpackning .....	54	Installation av uppdateringar till Home Connect programmet ....	64
Den uttjänta enheten .....	54	Påpekande beträffande dataskydd .....	65
 <b>Uppställning och anslutning</b> .....	<b>55</b>	Överensstämmelseförklaring .....	65
Leveransomfattning .....	55	 <b>Kylfack</b> .....	<b>65</b>
Tekniska data .....	55	Att tänka på när man lägger in varor .....	66
Uppställning .....	55	Beakta kylzonerna i kylfacket .....	66
Nischdjup .....	55	Grönsakslåda med fuktighetsreglage .....	66
Side by side-uppställning .....	55	 <b>Frysack</b> .....	<b>67</b>
Spara energi .....	56	Maximal infrysningskapacitet .....	67
Före första användningen .....	57	Maximalt utnyttjande av utrymmet i frysen .....	67
Elektrisk anslutning .....	57	Inköp av djupfrysta matvarorna ....	67
 <b>Översiktsbild</b> .....	<b>57</b>	Att tänka på när man lägger in varor .....	68
Apparat .....	57	Infrysning av färska livsmedel ....	68
Manöverpanel .....	58	Uptining av djupfrysta varor .....	69
Utrustning .....	58		

 <b>Avfrostning</b> . . . . .	<b>69</b>
Kylfack . . . . .	69
Frysack . . . . .	69
 <b>Rengöring</b> . . . . .	<b>70</b>
Rengöra inredningen . . . . .	70
 <b>Lukter</b> . . . . .	<b>70</b>
 <b>Belysning</b> . . . . .	<b>71</b>
 <b>Driftsljud</b> . . . . .	<b>71</b>
Normaldriftsljud . . . . .	71
Undvika ljudstörningar . . . . .	71
 <b>Störningar, vad gör jag?</b> . . . . .	<b>71</b>
 <b>Kundtjänst</b> . . . . .	<b>73</b>
Apparatens självtest . . . . .	73
Råd och reparation vid fel . . . . .	73
Garanti . . . . .	73

## **Säkerhetsanvisningar**

Denna apparat uppfyller tillämpliga säkerhetsbestämmelser för elektriska apparater och är radioavstört.

Köldkretsen är testad med avseende på täthet.

### **Till denna anvisning**

- Läs och följ bruks- och monteringsanvisningen. De innehåller viktiga informationer om uppställning, bruk och underhåll av apparaten.
- Tillverkaren ansvarar inte när du bortsett från råden och varningarna i bruks- och monteringsanvisningen.
- Spara alla underlag för senare bruk och för framtida ägare.

### **Explosionsrisk**

- Använd aldrig elektriska apparater inuti kylskåpet (t.ex. värmeelement eller elektriska isberedare).
- Förvara inga produkter som innehåller brännbara drivgaser (t.ex. sprayburkar) och inga explosiva ämnen.
- Starksprittflaskor bör endast förvaras stående och väl tillslutna.

### **Risk för elektrisk stöt!**

Osakkunnig installation och reparationer kan innebära stor fara för användaren.

- Vid skadad elanslutning: koppla genast bort apparaten från elnätet.
- Låt endast tillverkaren, kundtjänst eller liknande kvalificerad person reparera apparaten.
- Använd endast originaldelar från tillverkaren. När det gäller dessa delar garanterar tillverkaren att säkerhetskraven fylls.
- En förlängning av elanslutningskabel kan erhållas endast via kundtjänst.

### **Risk för brännskador genom kyla**

- Stoppa aldrig frysvarorna mat direkt från frysfacket i munnen.
- Undvik längre kontakt mellan hud och frysvara, is och rören i frysfacket.

### **Risk för personskador**

Behållare med kolsyrehaltiga drycker kan explodera. Förvara inga behållare med kolsyrehaltiga drycker i frysfacket.

## Faror med kylmedel

I kylkretsens rör finns en liten mängd av det miljövänliga men brännbara kylmedlet R600a. Det skadar inte ozonskiktet och ökar inte drivhuseffekten. När kylmedlet läcker ut kan det skada ögonen eller antändas.

- Skada inte rören

Vid skada på rören:

- Avlägsna eld och antändningskällor från skåpet.
- Lufta utrymmet.
- Stäng av råsaftcentrifugen och dra ut stickkontakten ur vägguttaget.
- Kontakta service.

## Undvikande av risker för barn och utsatta personer

Utsatta för fara är:

- Barn,
- Personer som är kroppsligen, psykiskt eller intellektuellt handikappade,
- Personer som inte tillräckligt förstår att handha skåpet på ett säkert sätt.

Åtgärder:

- Säkerställ att barn och utsatta personer har förstått farorna.
- En för säkerheten ansvarig person måste ha uppsikt över eller vägleda barn och utsatta personer vid apparaten.

- Låt endast barn över 8 år använda apparaten.
- Ha uppsikt över barn vid rengöring och skötsel.
- Låt aldrig barn leka med apparaten.

## Kvävningsrisk

- Vid apparat med dörrlås: Förvara nyckel utom räckhåll för barn.
- Lämna inte förpackningsmaterialet och delarna av detta åt barn.

## Materiella skador

För att undvika materiella skador:

- Kliv inte på eller stöd på sockel, lådor eller dörrar.
- Håll plastdetaljer och dörrtätningar olje- och fettfria.
- Dra i stickproppen – inte i anslutningskabeln.

## Vikt

Tänk vid uppställning och transport på att apparaten kan vara mycket tungt.

→ *"Uppställningsplats"*  
på sidan 55



## Avsedd användning

Använd detta skåp

- endast för kylning och infrysning av matvaror och för istillverkning.
- endast i privathushåll och i hemmiljö.
- endast enligt denna bruksanvisning.

Skåpet är avsett att användas på en nivå upp till högst 2000 meter över havet.



## Miljövård

### Förpackning

Alla material är miljövänliga och återvinningsbara:

- Kassera förpackningen på ett miljövänligt sätt.
- Informera dig om avfallshantering hos din fackhandlare eller hos den offentliga förvaltningen.

## Den uttjänta enheten

Genom miljöriktig skrotning kan värdefulla råvaror återvinnas.



### Varning

#### Barn kan stänga in sig i skåpet och kvävas!

- För att försvåra för barn att klättra in i skåpet bör man inte ta ut hyllor och lådor ur skåpet.
- Håll barn borta från uttjänta apparat.

### Obs!

#### Kylmedel och skadliga gaser kan läcka ut.

Skada inte kylmedelskretsen och isoleringen.

1. Dra ut stickkontakten ur vägguttaget.
2. Klipp itu nätanslutningskabeln.
3. Låt skrota apparaten på ett fackmannamässigt sätt.



Denna enhet är märkt i enlighet med det europeiska direktivet 2012/19/EU om avfall som utgörs av eller innehåller elektroniska produkter (waste electrical and electronic equipment - WEEE).

Direktivet anger ramarna för inom EU giltigt återtagande och korrekt återvinning av uttjänta enheter.



## Uppställning och anslutning

### Leveransomfattning

Kontrollera efter upppackning alla delar avseende transportskador.

Vid anmärkningar vänd dig till handlaren du köpt apparaten från eller till vår kundtjänst.

→ "Kundtjänst" på sidan 73

Leveransen består av följande delar:

- Inbyggnadsapparat
- Inredning (modellberoende)
- Påse med monteringsmateriel
- Bruksanvisning
- Monteringsanvisning
- Kundtjänsthäfte
- Garantibilaga
- Information angående energiförbrukning och ljud

### Tekniska data

Kylmedel, nettovolym och ytterligare tekniska uppgifter finns på typskylten.

### Uppställning

#### Uppställningsplats

Ju mer kylmedel ett skåp innehåller desto större måste utrymmet i vilket skåpet står vara. Om utrymmet är för litet kan det vid en läcka uppstå en brännbar gas-luftblandning.

För 8 g kylmedel måste utrymsvolymen vara minst 1 m<sup>3</sup>. Kylmedelsmängden i skåpet står angiven på typskylten inuti skåpet.

Apparatens vikt kan beroende på modell uppgå till 75 kg.

### Tillåten rumstemperatur

Den tillåtna rumstemperaturen beror på apparatens klimatklass.

Uppgifter om klimatklass hittar du på typskylten.

Klimatklass	Tillåten rumstemperatur
<b>SN</b>	+10 °C ... 32°C
<b>N</b>	+16 °C ... 32°C
<b>ST</b>	+16 °C ... 38°C
<b>T</b>	+16 °C ... 43°C

Skåpet fungerar helt och hållet inom tillåten rumstemperatur.

Om skåp med klimatklass SN används vid kallare rumstemperaturer, kan skador på skåpet uteslutas till en rumstemperatur av +5 °C.

### Nischdjup

För apparaten rekommenderas ett nischdjup om 56 cm. Vid ett mindre nischdjup – minst 55 cm – höjs energiförbrukningen en aning.

### Side by side-uppställning

Om skåpen ställs upp bredvid varandra måste avståndet vara minst 15 cm.

## Spara energi

Om du följer anvisningarna nedan förbrukar apparaten mindre elström.

**Anvisning:** Utrustningsdelarnas anordning påverkar inte apparatens energiförbrukning.

Uppställning	
Skydda apparaten för direkt solljus.	Skåpet behöver vid lägre omgivningstemperaturer kylas mer sällan och förbrukar därigenom mindre ström.
Ställ upp apparaten med största möjliga avstånd till radiatorer, spis och andra värmekällor: 3 cm till el- eller gasspisar. 30 cm till olje- eller kolugnar.	
<b>Anvisning:</b> När detta inte är möjligt, placera en isolerande skiva mellan skåpet och värmekällan.	
Välj en uppställningsplats där rumstemperaturen är ca 20 °C.	
Använd nischdjup om 56 cm.	Luften på baksidan av skåpet värms inte upp så kraftigt. Skåpet förbrukar mindre ström när den varma luften kan ledas bort.
<b>Obs!</b> <b>Risk för brännskador!</b> Enstaka delar till skåpet blir heta när skåpet är i drift. Att röra vid dessa delar kan leda till brännskador.	
Täck inte för eller blockera ventilationsöppningarna.	
Ventilera utrymmet dagligen.	

Använda apparaten	
Öppna apparatens dörr bara kortvarigt.	Luften i skåpet värms inte så kraftigt. Skåpet behöver kylas mer sällan och förbrukar därigenom mindre ström.
Transportera inköpta matvaror i en kylväska och lägg dem snabbt i skåpet.	
Låt varma matvaror och drycker först svalna innan du lägger in dem i skåpet!	
Lägg frysvaror i kylfacket för upptining för att dra nytta av frysvarorna kyla.	
Lämna alltid lite plats mellan matvarorna och den bakre väggen.	Luften kan cirkulera och luftfuktigheten förblir konstant. Skåpet behöver kylas mer sällan och förbrukar därigenom mindre ström.
Förpacka matvaror lufttätt.	
Dammsug skåpets baksida en gång per år.	Luften på baksidan av skåpet värms inte upp så kraftigt. Skåpet förbrukar mindre ström när den varma luften kan ledas bort.
Täck inte för eller blockera ventilationsöppningarna.	



## Före första användningen

1. Avlägsna informationsmaterial och tejp samt skyddsfolie.
2. Rengör apparaten.  
→ "Rengöring" på sidan 70

## Elektrisk anslutning

### Obs!

Anslut inte apparaten till en elektronisk energisparkontakt.

**Anvisning:** Du kan ansluta apparaten till nätstyrda och sinusstyrda växelriktare.

Nätstyrda växelriktare används vid solenergianläggningar med direkt anslutning till det allmänna elnätet. Vid ölösningar måste sinusstyrda växelriktare användas. Ölösningar på t.ex. båtar eller fjällstugor, har ingen direkt anslutning till det allmänna elnätet.

1. Vänta minst en timme med att ansluta skåpet efter uppställningen för att undvika skador på kompressorn.
2. Anslut apparaten till ett vägguttag som installerats enligt föreskrift. Vägguttaget måste uppfylla följande data:  
Vägguttag med 220 V ... 240 V  
Skyddsledare 50 Hz  
Säkring 10 A ... 16 A  
Utanför Europa: Kontrollera om den angivna strömtypen hos apparaten överensstämmer med värdena hos ditt elnät. Uppgifterna till apparaten står på typskylten.
3. Anslut apparaten till ett vägguttag i närheten av apparaten. Vägguttaget måste vara lätt tillgängligt även efter uppställningen av apparaten.

## Översiktsbild

Slå upp den sista sidan med bilder. Avvikelse mellan skåp och bilder beroende på utrustning är möjliga.

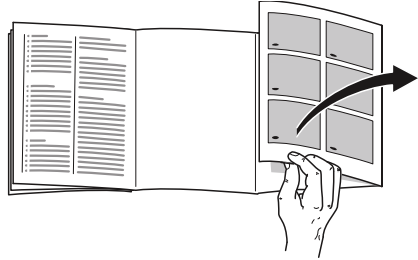

## Apparat

→ Bild **1**

\* Endast vissa modeller.

<input type="checkbox"/> A	Kylfack
<input type="checkbox"/> B	Frysack
<input type="checkbox"/> 1 ... <input type="checkbox"/> 9	Manöverpanel
<input type="checkbox"/> 10	Belysning
<input type="checkbox"/> 11	Utdragbar hylla
<input type="checkbox"/> 12	Grönsakslåda med fuktighetsreglage
<input type="checkbox"/> 13	Typskylt
<input type="checkbox"/> 14*	Bärlåda
<input type="checkbox"/> 15	Fryskalender
<input type="checkbox"/> 16	Fryslåda
<input type="checkbox"/> 17	Smör- och ostfack
<input type="checkbox"/> 18*	Fack Vario
<input type="checkbox"/> 19	Hylla för stora flaskor

## Manöverpanel

→ Bild **2**

- 1 Knapp **⓪**  
Slår på eller stänger av apparaten.
- 2 Knapp **super** frysack  
Slår på eller stänger av superinfrysningen.
- 3 Knapp **-/+** frysack  
Ställer in frysackstemperaturen.
- 4 Temperaturindikator frysack  
Visar den inställda temperaturen i °C.
- 5 Knapp **alarm**  
Stänger av varningssignalen.
- 6 Knapp **📶**  
Startar eller stänger av Home Connect.
- 7 Knapp **-/+** kylfack  
Ställer in kylfackstemperaturen.
- 8 Temperaturindikator kylfack  
Visar den inställda temperaturen i °C.
- 9 Knapp **super** kylfack  
Slår på eller stänger av superkylningen.

## Utrustning

(endast vissa modeller)

### Hylla

→ Bild **3**

Du kan variera hyllan:

- Dra ut hyllan och ta ut den.

### Variohylla

→ Bild **4**

Du kan förvara höga kylvaror (t.ex. kannor eller flaskor):

- Ta ut den främre delen av hyllan och skjut in den under den bakre delen.

## Utdragbar hylla

→ Bild **5**

Du kan skaffa dig en bättre översikt.

- Dra ut hyllan.

Du kan ta ut hyllan helt och hållet.

1. Tryck på de båda knapparna under hyllan och håll dem intryckta.
2. Dra ut hyllan, sänk och sväng ut sidledes.

## Behållare

→ Bild **6**

Du kan ta ut lådan:

- Dra ut lådan till stopp, lyft upp den framtill och ta ut den.

## Fack

→ Bild **7**

Du kan ta ut facket:

- Lyft facket uppåt och ta ut det.

## Fack Vario

→ Bild **8**

Du kan förvara stora flaskor i undre facket:

- Skjut facket åt höger eller vänster.

## Flaskhållare

→ Bild **9**

När du ska öppna eller stänga dörren:

- Flaskhållaren förhindrar att flaskor välter.

## Fryskalender

→ Bild **1**/**15**

Fryskalendern ger den maximala lagringstiden i månader vid en kontinuerlig temperatur om  $-18\text{ °C}$ .

## Islådan

Du kan tillverka istärningar:

1. Fyll islådan till 3/4 med vatten och ställ den i frysacket.  
**Anvisning:** Lossa fastfrusen islåda endast med trubbigt föremål (t.ex. skedskåft).
2. För att lossa istärningarna håll islådan kort under rinnande vatten eller vrid lite på den.

## Kylklamp

Vid ett strömavbrott eller ett fel:

- Kylklampen fördröjer uppvärmningen av de lagrade frysvarorna.

**Anvisning:** Förvaringstiden är längst när du lägger kylklampen i översta facket på matvarorna.

Du kan ta ut kylklampen för att tillfälligt hålla matvaror kalla i t.ex. en kylväska.



## Använda apparaten

### Starta skåpet

1. Tryck på knappen ①.  
Skåpet börjar kylas. Varningssignal, blinkande temperaturindikator på frysacket och tänd knapp **alarm** visar att frysacket fortfarande är för varmt.
2. Tryck på knappen **alarm**.  
Varningssignalen stängs av.
3. Ställ in önskad temperatur.  
→ "Ställa in temperaturen" på sidan 60

## Hänvisningar om driften

- Det kan dröja flera timmar innan den inställda temperaturen uppnås. Lagg inte in några matvaror innan den valda temperaturen uppnåtts.
- Tack vare det helautomatiska NoFrost-systemet förblir frysacket isfritt.  
Ingen avfrostning behövs.
- Kåpans framsidor blir delvis lätt uppvärmda. Detta förhindrar bildning av kondensvatten i dörrtätningensområdet.
- Det kan vara svårt att öppna dörren till frysutrymmet igen strax efter det att du stängt den. Vänta i så fall ett slag så att det inte längre är undertryck i skåpet.

## Stänga av och ta apparaten ur drift

### Stäng av skåpet

- Tryck på knappen ①.  
Skåpet kyler inte längre.

### Ta skåpet ur drift

Om skåpet inte ska användas under en längre tid:

1. Tryck på knappen ①.  
Skåpet kyler inte längre.
2. Dra ut stickkontakten eller slå ifrån säkringen.
3. Rengör skåpet.
4. Låt skåpet stå öppet.

**sv** Använda skåpet

## Ställa in temperaturen

### Rekommenderad temperatur

Kylfack: +4 °C  
Frysack: -18 °C

### Kylfack

- Tryck upprepade gånger på knappen **-/+** tills indikatorn visar den önskade temperaturen.

### Frysack

- Tryck upprepade gånger på knappen **-/+** tills indikatorn visar den önskade temperaturen.

### Klistermärke OK

(endast vissa modeller)

Med klistermärket **OK** kan du kontrollera om temperaturen i kylfacket nått +4 °C eller kallare.

Om klistermärket inte visar **OK**, minska temperaturen stegvist.

Efter det att skåpet tagits i drift kan det dröja upp till 12 timmar innan den inställda temperaturen uppnåtts.

### Korrekt inställning



## Superkylning

Vid superkylning kyls kylfacket så mycket som möjligt.

Slå på superkylning t.ex.:

- innan stora mängder matvaror läggs in
- för snabbkylning av drycker

**Anvisning:** När superkylning är på, låter skåpet mer.

Efter 15 timmar slår skåpet om till normaldrift.

Slå på/stänga av superkylning:

- Tryck på knappen **super**. Knappen lyser, när superkylningen är påslagen.

## Superinfrysning

Vid superinfrysning kyls frysacket så mycket som möjligt.

Slå på superinfrysning t.ex.:

- För att snabbt djupfrysa matvaror:
- 4–6 timmar innan du lägger in mer än 2 kg matvaror.
- för utnyttjande av den maximala infrysningskapaciteten  
→ "Maximal infrysningskapacitet" på sidan 67

**Anvisning:** Om superinfrysningen är påslagen kan et leda till högre driftsljud.

Efter ca 2 ½ dagar slår skåpet om till normaldrift.

Slå på/stänga av superinfrysning:

- Tryck på knappen **super**. Knappen lyser, när superinfrysningen är påslagen.

## Semesterläge

Vid längre frånvaro kan du ställa om apparaten till energibesparande semesterläge.

Temperaturen i kylfacket ändras automatiskt till +14 °C.

Förvara inga matvaror i kylfacket under denna tid.

Temperaturen i frysacket förblir oförändrad.

Inkoppling av semesterläge:

- Tryck flera gånger på knappen + Kylfack tills symbolen visar  **Ho**. När semesterläget är inkopplat visar symbolen Temperatur kylfack inte längre någon temperatur.

Frånkoppling av semesterläge:

- Tryck flera gånger på knappen – Kylfack tills symbolen  visar önskad temperatur.

## Larm

### Dörrlarm

Dörrlarmet (varaktigt ljud) slås på när apparatens dörr står öppen längre än en minut.

- Stäng luckan eller tryck på knappen **alarm**. Varningssignalen stängs av.

### Temperaturlarm

När det är för varmt i frysacket, slås temperaturlarmet (intervallsignal) på.

#### Obs!

#### Vid upptining kan bakterier uppstå och förstöra den djupfrysda varan

Helt eller delvist upptinade frysvaror får inte frysas in på nytt.

Frys in igen först efter kokning eller stekning. Utnyttja inte längre den maximala förvaringstiden för frysgodset.

**Anvisning:** Utan att frysvarorna är i farozonen kan larmet i följande fall slås på:

- Apparaten tas i drift.
- Stora mängder färska matvaror läggs in.
- Frysackdörren har varit öppen för länge.

Visning av högsta temperatur och avstängning av varningssignalen:

- Tryck på knappen **alarm**. Indikatorn visar kortvarigt den högsta temperatur som har rått i frysacket. Därefter visar indikatorn åter den inställda temperaturen. Från och med denna tidpunkt bestäms den högsta temperaturen på nytt och lagras.

**Anvisning:** Knappen **alarm** lyser tills den inställda temperaturen åter har nåtts.

## Home Connect

Skåpet är Wi-Fi-klart och kan fjärrstyras från en mobil terminal.

**Anvisning:** Wi-Fi är ett registrerat varumärke som tillhör Wi-Fi Alliance.

Om skåpet inte är inkopplat i hemmanätverket fungerar det som ett kylskåp utan nätverksuppkoppling och kan dessutom styras manuellt med manöverorganen.

### Anvisningar

- Följ alltid säkerhetsföreskrifterna i den här bruksanvisningen och se till att den också följs när du manövrerar skåpet med Home Connect appen och då inte är hemma.  
→ "Säkerhetsanvisningar" på sidan 52  
Följ också anvisningarna i Home Connect appen.
- Manövreringen på skåpet har alltid företräde. Under denna tid är manövrering via Home Connect appen inte möjlig.

## Home Connect installation

### Anvisningar

- Vänta minst två minuter efter att du har startat kylskåpet, så att den interna initieringen hinner slutföras. Installera först därefter Home Connect.
- För att du ska kunna göra inställningar med Home Connect måste Home Connect-appen vara installerad i din mobila terminal.  
Följ de medföljande dokumenten från Home Connect.  
Följ de steg som appen anvisar för att göra inställningarna.

- Om kylskåpet inte används under en längre tid stängs Home Connect-menyn automatiskt. Anvisningar för hur du öppnar Home Connect-menyn finns i inledningen till det tillhörande kapitlet.

### Automatisk anslutning till hemmanätverksdisken (WLAN)

Om du har en WLAN router med WPS funktion kan du koppla upp kylskåpet automatiskt mot hemmanätverket.

1. Tryck på knappen .  
Symbolen Temperatur kylfack visar **Cn**.
2. Tryck flera gånger på knappen **-/+** kylfack tills symbolen Temperatur kylfack visar **AC** och symbolen Temperatur frysfack visar **OF**.
3. Tryck på knappen **-/+** Frysfack.  
Skåpet är nu klart för automatisk uppkoppling.  
Symbolen Temperatur frysfack visar en animering under 2 minuter.  
Så länge animeringen visas är skåpet klart för automatisk uppkoppling.
4. Aktivera inom dessa 2 minuter WPS funktionen på hemmanätverksroutern (t.ex. via WPS/WLAN knappen, mer information om detta finns i manualerna för routern).  
Om uppkopplingen lyckas blinkar **On** i symbolen Temperatur frysfack.  
Kylskåpet är klart för uppkoppling med appen.

**Anvisning:** Om symbolen Temperatur frysfack visar **OF** lyckades inte uppkopplingen.

1. Kontrollera om kylskåpet befinner sig inom hemmanätverkets (WLAN) räckvidd.
2. Upprepa förloppet eller gör en manuell uppkoppling.

## Manuell uppkoppling mot hemmanätverket *Verbindung mit dem Heimnetzwerk (WLAN)*

Om den befintliga WLAN routern inte har någon WPS funktion eller om denna inte är känd kan du koppla upp kylskåpet manuellt mot hemmanätverket.

1. Tryck på knappen . Symbolen Temperatur kylfack visar **Cn**.
2. Tryck flera gånger på knappen **-/+** Kylfack tills symbolen Temperatur kylfack visar **SA** och symbolen Temperatur frysfack visar **OF**.
3. Tryck på knappen **-/+** Frysfack. Skåpet är klart för manuell uppkoppling. Symbolen Temperatur frysfack visar en animering. Så länge animeringen visas är skåpet klart för manuell uppkoppling.
4. Kylskåpet har nu skapat ett eget WLAN nätverk med nätverksnamnet HomeConnect. Du kan nu använda det här nätverket med den mobila terminalen.
5. Hämta WLAN inställningarna i inställningsmenyn på den mobila terminalen.
6. Koppla upp den mobila terminalen mot WLAN nätverket HomeConnect. Lösenord: HomeConnect  
Det kan ta upp till 60 sekunder att skapa uppkopplingen.
7. Om uppkopplingen lyckades öppnar du Home Connect appen i den mobila terminalen. Appen söker efter kylskåpet.
8. När kylskåpet har hittats matar du in nätverksnamnet (SSID) och lösenordet (Key) för ditt egna hemmanätverk (WLAN) i de tillhörande fälten.

9. Bekräfta med skärmen knappen **Överför till hushållsapparater**.
  - Om uppkopplingen lyckas blinkar **On** i symbolen Temperatur frysfack. Nu kan du koppla upp kylskåpet med appen.
  - Om symbolen Temperatur frysfack visar **OF** lyckades inte uppkopplingen. Kontrollera om kylskåpet befinner sig inom hemmanätverkets (WLAN) räckvidd. Upprepa förloppet.

## Koppla upp kylskåpet med appen.

1. Tryck på knappen . Symbolen Temperatur kylfack visar **Cn**.
2. Tryck flera gånger på knappen **-/+** kylfack tills symbolen Temperatur kylfack visar **PA** och symbolen Temperatur frysfack visar **OF**.
3. Tryck på knappen **-/+** Frysfack för att koppla upp kylskåpet med appen. Symbolen Temperatur frysfack visar en animering. När kylskåpet och appen är sammankopplade visar symbolen Temperatur frysfack **On**.
4. Vänta i Home Connect appen i den mobila terminalen tills kylskåpet visas. Markera sedan **+** (infoga). Om kylskåpet inte visas automatiskt markerar du först i Home Connect appen **Sök hushållsapparater** och markerar sedan **Koppla upp hushållsapparat**.

5. Följ instruktionerna i appen tills förloppet har slutförts. Symbolen Temperatur kylfack visar **PA** och symbolen Temperatur frysack visar **On**. Kylskåpet är nu uppkopplat med appen. Om uppkopplingen misslyckades kontrollerar du om den mobila terminalen är ansluten till hemmanätverket (WLAN). Upprepa sedan uppkopplingen. Om symbolen Temperatur frysack visar **Ermåste** du återställa Home Connect-inställningarna.
- Anvisning:** Vid återställningen återställs alla Home Connect inställningarna.

### Kontroll av signalstyrkan

Kontrollera alltid signalstyrkan om det inte går att skapa uppkopplingen.

1. Tryck på knappen . Symbolen Temperatur kylfack visar **Cn**.
2. Tryck flera gånger på knappen **-/+** Kylfack tills symbolen Temperatur kylfack visar **Sl**. I symbolen Temperatur frysack visas ett värde från 0 (ingen mottagning) till 3 (full mottagning). Signalstyrkan bör vara lägst 2. Om signalstyrkan blir för låg kan uppkopplingen brytas.
  - Ställ upp routern närmare kylskåpet.
  - Se noga till att inga avskärmande väggar stör uppkopplingen.
  - Du kan också installera en repeater som förstärker signalen.

### Återställ Home Connect inställningarna

Om det uppstår problem när du försöker åstadkomma uppkopplingen eller om du vill logga in skåpet i ett annat hemmanätverk (WLAN) kan Home Connect inställningarna återställas:

1. Tryck på knappen . Symbolen Temperatur kylfack visar **Cn**.
2. Tryck flera gånger på knappen **-/+** Kylfack tills symbolen Temperatur kylfack visar **rE** och symbolen Temperatur frysack visar **OF**.
3. Tryck på knappen **-/+** Frysack. Symbolen Temperatur frysack visar under 15 sekunder en animering. Därefter visar symbolen Temperatur frysack **OF**. Home Connect-inställningarna har återställts.

### Installation av uppdateringar till Home Connect programmet

Kylskåpet kontrollerar med regelbundna intervall om det finns några uppdateringar till Home Connect programmet.

Om det finns en uppdatering visar symbolen Temperatur kylfack **UP**.

När du trycker på en valfri knapp återställs symbolen till den inställda temperaturen.

Installation av uppdateringar:

1. Tryck på knappen . Symbolen Temperatur kylfack visar **Cn**.
2. Tryck flera gånger på knappen **-/+** Kylfack tills symbolen Temperatur kylfack visar **UP** och symbolen Temperatur frysack visar **OF**.



3. Tryck på knappen **-/+** Fryslock. Symbolen Temperatur fryslock visar en animering. Uppdateringen installeras. Alla knappar är spärrade under installationen.
- Om installationen kunde slutföras korrekt visar symbolen Temperatur fryslock **On**.
  - Om installationen inte slutfördes korrekt visar symbolen Temperatur fryslock **Er**. Starta om uppdateringen senare. Kontakta kundtjänsten om installationen efter flera försök fortfarande inte går att slutföra.

## Påpekande beträffande dataskydd

När du första gången kopplar upp ditt Home Connect skåp mot ett WLAN-nätverk som är anslutet till Internet överför skåpet följande kategorier av uppgifter till Home Connect servern (första registrering):

- Entydig skåpidentifikation (bestående av apparatnycklar samt MAC-adressen till den inbyggda Wi-Fi kommunikationsmodulen).
- Säkerhetscertifikat för Wi-Fi kommunikationsmodulen (för informationsteknisk säkring av uppkopplingen).
- Den aktuella program- och maskinvaruversionen för din hushållsapparat.
- Status för en eventuell tidigare återställning till fabriksinställningar.

Den här första registreringen förbereder utnyttjandet av Home Connect funktionaliteter och behövs först vid den tidpunkt då du för första gången vill utnyttja Home Connect funktionaliteter.

**Anvisning:** Tänk på att Home Connect funktionaliteterna bara kan användas tillsammans med Home Connect appen. Information om dataskydd kan hämtas i Home Connect appen.

## Överensstämmelseförklaring

Härmed förklarar BSH Hausgeräte GmbH att apparaten med Home Connect-funktionalitet överensstämmer med de grundläggande kraven och med övriga gällande bestämmelser i direktiv 1999/5/EG.

En utförlig R&TTE-överensstämmelseförklaring finns på Internet under [www.siemens-home.com](http://www.siemens-home.com) på ditt skåps produktsida bland de extra dokumenten.



## Kylfack

Kylfacket är lämpligt för förvaring av kött, korv, fisk, mejeriprodukter, ägg, färdiga rätter och bakverk.

Temperaturen kan ställas in från +2 °C ... +8 °C.

Tack vare kylagring kan även mycket ömtåliga matvaror lagras kort till medellång tid. Ju lägre vald temperatur, desto långsammare går den enzymatiska, kemiska förstörelsen samt förstörelsen genom mikroorganismer. En temperatur om +4 °C eller därunder garanterar den optimala färskhållningen och säkerheten för de lagrade matvarorna.

## Att tänka på när man lägger in varor

- Förvara färska, felfria matvaror. På så sätt kvalitet och färskhet bevaras längre.
- Överskrid inte det av tillverkaren angivna bäst-före-datumet eller förbrukningsdatumet vid färdigmat och färdigförpackade varor.
- För att bevara arom, färg och färskhet lägg in matvaror väl förpackat eller täckt. Så undviker du smaköverföringar och missfärgningar av plastdetaljer.
- Låt varma rätter och drycker först svalna, ställ sedan in i kylfacket.

## Beakta kylzonerna i kylfacket

På grund av luftcirkulationen uppstår zoner med olika temperatur i kylutrymmet.

### Kallaste zonen

Den kallaste zonen är mellan pilen som är inpräglad på siden underliggande hyllan.

→ Bild 10

**Anvisning:** Förvara känsliga matvaror i den kallaste zonen, t.ex. fisk, korv och kött.

### Varmaste zone

Den varmaste zonen är högst upp i dörren.

**Anvisning:** Förvara t.ex. hårda ostar och smör i den varmaste zonen. Ost kan vidare utveckla sin arom, smör förblir bredbart.

## Grönsakslåda med fuktighetsreglage

→ Bild 11

Grönsakslådan är den optimala förvaringsplatsen för färsk frukt och grönsaker. Via fuktighetsreglaget och en speciell tätning kan luftfuktigheten anpassas i grönsakslådan. Därmed kan färsk frukt och grönsaker förvaras upp till dubbelt så lång tid som vid konventionell förvaring.

Du kan ställa in luftfuktigheten i grönsakslådan allt efter typ och mängd av vara som läggs in:

- övervägande frukt samt vid högre belastning – ställ in lägre luftfuktighet
- övervägande grönsaker samt vid mellanbelastning eller liten belastning – ställ in högre luftfuktighet

### Anvisningar

- Köldkänslig frukt (t.ex. ananas, bananer, papaya och citrusfrukter) och grönsaker (t.ex. aubergine, gurka, zucchini, paprika, tomater och potatis) bör för optimal kvalitet och arom skall förvaras utanför kylskåpet vid temperaturer om ca +8 °C ... +12 °C.
- Beroende på mängd och typ av vara som förvaras kan det bildas kondensvatten i grönsakslådan. Avlägsna kondensvattnet med en torr trasa och anpassa luftfuktigheten i grönsakslådan via fuktighetsreglaget.



## Frysack

Frysacket är lämpligt för:

- förvaring av djupfrysade matvaror
- tillverkning av istärningar
- infrysning av matvaror

Temperaturen kan ställas in från  $-16\text{ °C}$  ...  $-24\text{ °C}$ .

Med djupfrysning kan färskvaror lagras nästan helt utan märkbar kvalitetsförsämring, eftersom de låga temperaturerna gör att försämringen sker mycket långsammare eller helt stoppas. Utseende, smak och alla värdefulla ingredienser bevaras i största möjliga utsträckning.

Långtidsförvaring av livsmedel bör ske vid  $-18\text{ °C}$  eller lägre temperatur.

Tidsperioden från inläggning av färska livsmedel till fullständig djupfrysning beror av följande faktorer:

- Inställd temperatur
- Typ av livsmedel
- Frysackets fyllnadsgrad
- Mängd och typ av lagrad vara

### Maximal infrysningskapacitet

Den maximala infrysningskapaciteten anger vilka mängder matvaror som kan frysas in helt och hållet på 24 timmar.

Uppgifter om max. infrysningskapacitet hittar du på typskylten.

Slå på superinfrysningen 24 timmar innan de färska matvarorna läggs in för att kunna utnyttja den maximala infrysningskapaciteten.

### Förutsättningar för maximal infrysningskapacitet

1. Starta superfrysningen cirka 24 timmar innan du lägger in färsvaror.  
→ "Superinfrysning" på sidan 60
2. Ta lådor från frysacket och lägg matvarorna direkt på hyllorna och på botten av frysacket.
3. Fyll först det översta facket med matvaror. Där blir de snabbast genomfrysade.
4. Om det översta facket inte räcker till, lagra den återstående mängden i facket nedanför och börja packa in längst fram till höger.
5. Frys om möjligt in färska matvaror nära sidoväggarna.

### Maximalt utnyttjande av utrymmet i frysen

För att få plats med den maximala mängden frysvaror:

- ta ut alla inredningsdetaljer.
- Förvara matvarorna direkt på hyllorna och på botten av frysacket.

### Inköp av djupfrysade matvaror

- Se till att förpackningarna är oskadade.
- Överskrid inte bäst-före-datum.
- Temperaturen i affärens frysdisk måste vara  $-18\text{ °C}$  eller kallare.
- Transportera om möjligt djupfrysade varor i en kylväska och lägg dem snabbt i frysacket.

## Att tänka på när man lägger in varor

- Frys in större mängder matvaror i översta facket. Där blir de särskilt snabbt och skonsamt infrysade.
- Bred ut matvarorna i facken eller fryslådorna.
- Låt inte redan djupfrysade matvaror komma i kontakt med matvaror som ska frysas in. Stapla vid behov genomfrysade varor i fryslådorna.
- Viktigt för en felfri luftcirkulation i skåpet:  
Skjut in fryslådan till stoppet.

## Infrysning av färska livsmedel

Använd enbart färska och felfria livsmedel för infrysning.

Livsmedel som ska konsumeras kokta, stekta eller bakade lämpar sig bättre för djupfrysning än livsmedel som ska konsumeras råa.

Före infrysningen måste förberedelser göras för varje enskilt livsmedel för att bevara dess näringsvärde, smak och färg:

- Grönsaker: tvättning, sönderdelning, blanchering.
- Frukt: tvättning, kärnborttagning och eventuellt skalning, eventuellt tillsats av socker eller askorbinsyrelösning.

Råd om detta finns i tillhörande litteratur.

## För infrysning lämpar sig

- bakverk
- fisk och skaldjur
- kött
- vilt och fågel
- grönsaker, frukt och kryddgrönt
- ägg utan skal
- mejeriprodukter, t.ex., ost, smör och kvarn
- färdigmat och matrester, t.ex. soppor, grytor, kokt kött, kokt fisk, potatisrätter, suffléer och efterrätter

## För infrysning lämpar sig inte

- Grönsakssorter som vanligen ska ätas råa, t.ex. bladsallad eller rädisor
- oskalade eller hårdkokta ägg
- vindruvor
- hela äpplen, päron och persikor
- yoghurt, kärnmjölk, gräddfil, crème fraîche och majonnäs

## Förpacka frysvaror

Valet av typ av förpackning och material har avgörande betydelse för att bevara produktens kvalitet och undvika utvecklande av frysbränna.

1. Lägg matvarorna i förpackningen.
2. Tryck ut luften.
3. Förslut förpackningen lufttätt, så att matvarorna inte förlorar i smak eller torkar ut.
4. Märk förpackningen med innehåll och infrysningsdatum.

Lämplig förpackning:

- Plastfolie
- Slangfolie av polyeten (PE)
- Aluminiumfolie
- Frysförpackningar

Lämpliga förslutningar:

- Gummiband
- Plastklips
- Kylbeständig tejp

Olämpliga förpackningar:

- Omslagspapper
- Smörpapper
- Cellofan
- Soppåsar och begagnade inköpskassar

### Frysvarorna hållbarhet vid – 18 °C

Fisk, korv, färdiglagad mat, bakverk:	upp till 6 månader
Kött, fågel:	upp till 8 månader
Frukt, grönsaker:	upp till 12 månader

## Upptining av djupfrysta varor

Anpassa upptiningsmetoden till livsmedlet och användningssättet så att bästa möjliga produktkvalitet erhålls.

Upptiningsmetoder:

- i kylskåp (lämpar sig särskilt för animaliska livsmedel som fisk, kött, ost och kvarg)
- I rumstemperatur (bröd)
- I mikrovågsugn (livsmedel som ska konsumeras eller tillagas omedelbart)
- I ugn/på spis (livsmedel som ska konsumeras eller tillagas omedelbart)

### Obs!

Helt eller delvist upptinade frysvaror får inte frysas in på nytt. Först sedan livsmedlen har tillagats till en färdig maträtt (kokt eller stekt) kan de frysas in på nytt.

Utnyttja inte de djupfrysta varornas maximala förvaringstid helt.



## Avfrostning

### Kylfack

Medan kylmaskinen går, bildas smältvattendroppar eller rimfrost på den bakre väggen. Detta är helt normalt. Smältvattendropparna eller rimfrosten behöver inte torkas bort. Bakre väggen avfrostas automatiskt. Smältvattnet rinner i smältvattenrännan.

→ Bild **12**

Från smältvattenrännan rinner smältvattnet till avdunstningsskålen där det avdunstar.

**Anvisning:** Håll smältvattenrännan och avloppshålet rent så att smältvattnet kan rinna undan och dålig lukt undviks.

### Frysfack

Tack vare det helautomatiska NoFrost-systemet förblir frysfacket isfritt. Du behöver inte längre avfrostas skåpet.



## Rengöring

### Obs!

#### Undvika skador på apparaten och inredningsdetaljerna.

- Använd inga sand-, klor- eller syrehaltiga puts- eller lösningsmedel.
- Använd inga svampar som kan repa. På metallytorna kan korrosion uppstå.
- Diska aldrig hyllor och lådor i diskmaskinen. Delarna kan deformeras.

Gör så här:

1. Stäng av apparaten.
2. Dra ut stickkontakten eller slå ifrån säkringen.
3. Ta ut matvarorna och förvara dem på kall plats.  
I förekommande fall: lägg en kylklamp på matvarorna.
4. I förekommande fall: Vänta tills frostsiktet har tinat.
5. Rengör skåpet med en mjuk trasa, ljumt vatten och litet pH-neutralt diskmedel.

### Obs!

Tvättvattnet får inte komma in i belysningen eller i avdunstningsområdet via avloppshålet.

6. Rengör dörrtätningen med rent vatten och torka ordentligt torrt.
7. Anslut skåpet igen, starta det och lägg in matvarorna.

## Rengöra inredningen

Ta ut de flyttbara delarna ur skåpet för rengöring.

→ "Utrustning" på sidan 58

### Smältvattenränna

→ Bild 12

Rengör regelbundet smältvattenrännan och avloppshålet med en bomullstopp eller liknande så att smältvattnet kan rinna ut.

### Hylla ovanför grönsakslådan

→ Bild 13

1. Dra ut grönsakslådan.
2. Ta ut hyllan och ta isär den för rengöring.



## Lukter

Om dålig lukt uppkommer:

1. Stäng av frysskåpet med Från/Till-knappen ①.
2. Ta ut alla livsmedel ur frysskåpet.
3. Rengör frysskåpet invändigt. → "Rengöring" på sidan 70
4. Rengör alla förpackningar.
5. Förpacka starkt luktande livsmedel lufttätt för att förhindra dålig lukt.
6. Starta frysskåpet på nytt.
7. Lägg in livsmedlen.
8. Kontrollera efter ett dygn om det har börjat lukta på nytt.



## Belysning

Din apparat är utrustad med en underhållsfri LED.

Endast kundtjänst eller auktoriserade fackmän får reparera belysningen.



## Driftsljud

### Normaldriftsljud

**Brummande:** en motor är igång, t.ex. kylaggregat, fläkt.

**Bubblande, surrande eller gurglande:** kylmedel rinner i rören.

**Klickande:** motor, omkopplare eller magnetventiler slås på eller av.

**Knackning:** Automatisk avfrostning klar.

### Undvika ljudstörningar

**Apparaten står ojämnt:** rikta in apparaten med hjälp av ett vattenpass. Om nödvändigt, lägg något under.

**Lådor, hyllor eller fack vickar eller har fastnat:** Kontrollera uttagbara inredningsdetaljer och sätt eventuellt in dem på nytt.

**Flaskor eller kärl står för nära varandra:** flytta isär flaskorna eller kärlen.



## Störningar, vad gör jag?

Innan du ringer kundtjänst, kontrollera med hjälp av denna tabell, om du själv kan avhjälpa felet.

### Temperaturen avviker kraftigt från den inställda.

Stäng av apparaten för 5 minuter.

→ "Stänga av och ta apparaten ur drift" på sidan 59

Om temperaturen är för varm, kontrollera temperaturen igen efter ett par timmar.

Om temperaturen är för kall, kontrollera temperaturen igen följande dag.

### Ingen indikator lyser.

Stickkontakten sitter inte ordentligt i vägguttaget.

Anslut nätkontakten.

Säkringens löst ut.

Kontrollera säkringen.

Strömmen har gått.

Kontrollera om det finns ström.

### Indikator visar E....

Elektroniken har identifierat ett fel.

Ring kundtjänst.

→ "Kundtjänst" på sidan 73

## sv Störningar, vad gör jag?

### En varningssignal hörs och knappen alarm tänds.

	Tryck på knappen <b>alarm</b> . Larmet är avstängt.
Skåpdörren är öppen.	Stäng dörren.
Från- och tilluftsöppningarna är övertäckta..	Frigör från- och tilluftsöppningarna.
Stora mängder färska matvaror har lagts in.	Överskrid inte den maximala infrysningskapaciteten.

### Indikatorn blinkar, varningssignalen ljuder och knappen alarm lyser.

	Tryck på knappen <b>alarm</b> . Larmet är avstängt.
Apparatens dörr är öppen.	Stäng apparatens dörr.
Från- och tilluftsöppningarna är övertäckta.	Frigör från- och tilluftsöppningarna.
Stora mängder färska matvaror har lagts in.	Överskrid inte max infrysningskapacitet.

### Indikatorn blinkar.

Temperaturen i frysfacket var för varm.	Efter att du har tryckt på knappen <b>alarm</b> , visas under 5 sekunder den varmaste temperatur som rått i frysfacket. Tryck på knappen <b>alarm</b> . Indikatorn blinkar inte mer.
---	--

### Skåpet kyler inte, symbolen och belysningen är tända.

Utställningsläget är inkopplat.	Starta skåpsjälvtestet. → "Kundtjänst" på sidan 73 När programmet har slutförts övergår skåpet till normaldrift.
---------------------------------	--





## Kundtjänst

Skulle du inte lyckas avhjälpa felet, vänd dig till vår kundtjänst. Vi hittar alltid en passende lösning också för att undvika onödiga besök av servicetekniker.

Kontaktuppgifter för kundtjänstställen närmast dig hittar du här resp. i förteckningen över kundtjänstställen.

Vid kontakt, var god uppge typnummer (E-Nr.) och tillverkningsnummer (FD) som du finner på typskylten.

### Lita på tillverkarens kompetens.

Försäkra dig om att reparationen utförs av utbildade servicetekniker som har tillgång till originalreservdelar för din hushållsapparat.

## Apparatens självtest

Din apparat har ett självtestprogram som visar fel, som kundtjänst kan avhjälpa.

1. Stäng av skåpet och vänta 5 minuter.
2. Starta skåpet.
3. Håll inom de första 10 sekunderna knappen **super** Frysack intryckt i 3 - 5 sekunder tills en ljudsignal hörs.  
Självtestprogrammet startar. Under självtestet hörs då och då en lång ljudsignal.

- Om 2 ljudsignaler hörs efter självtestets slut och den inställda temperaturen visas: Skåpet är OK.
- Om 5 ljudsignaler hörs efter självtestets slut och knappen **super** Frysack blinkar i 10 sekunder: Kontakta kundtjänsten.

När programmet har slutförts övergår skåpet till normaldrift.

## Råd och reparation vid fel

Olika länders kontaktuppgifter hittar du i bifogad förteckning över kundtjänstställen.

S 0771 11 22 77 local rate

## Garanti

Närmare uppgifter om garantitid och garantivillkor i ditt land får du hos din kundtjänst, din fackhandlare och på vår internetsida.

## fi Sisällysluettelo

	<b>Turvallisuusohjeet</b> .....	<b>76</b>	käytöstä poisto .....	84
	Ohjekirjaa koskevat ohjeet .....	76	Lämpötilan säätäminen .....	84
	Räjähdyshaara .....	76	Pikajäähdytys .....	85
	Sähköiskun vaara .....	76	Pikapakastus .....	85
	Jäätymisvamman vaara .....	76	Lomatila .....	85
	Loukkaantumisaara .....	77		
	Kylmäaineen aiheuttamat vaarat .....	77	 <b>Hälytys</b> .....	<b>86</b>
	Näin vältät lapsiin ja apua tarvitseviin henkilöihin kohdistuvat riskit .....	77	Ovihälytys .....	86
	Esinevahingot .....	78	Lämpötilahälytys .....	86
	Paino .....	78		
	<b>Määräystenmukainen käyttö</b> .....	<b>78</b>	 <b>Home Connect</b> .....	<b>86</b>
			Home Connect -asetukset .....	86
			Home Connect -ohjelmis- topäivityksen asennus .....	89
			Tietosuoja koskeva huomautus .....	89
			Vaatimustenmukaisuusvakuutus. . . .	90
	<b>Ympäristönsuojelu</b> .....	<b>78</b>	 <b>Jääkaappiosa</b> .....	<b>90</b>
	Pakkaus .....	78	Säilytysohjeita .....	90
	Käytöstä poistettu laite .....	78	Huomioi jääkaappiosan kylmäalueet .....	90
	<b>Sijoitus ja liittäminen</b> .....	<b>79</b>	Vihanneslaatikko, jonka ilmankosteutta voidaan säätää. . . .	91
	Toimituksen sisältö .....	79		
	Tekniset tiedot .....	79	 <b>Pakastinosa</b> .....	<b>91</b>
	Laitteen asennus .....	79	Maksimi pakastusteho .....	91
	Asennustilan syvyys .....	80	Koko pakastustilavuuden käyttäminen .....	92
	Sijoitus Side-by-side .....	80	Pakasteiden ostaminen .....	92
	Energiansäästö .....	80	Sijoitteluohjeita .....	92
	Ennen ensimmäistä käyttöä .....	81	Tuoreiden elintarvikkeiden pakastaminen .....	92
	Sähköliitäntä .....	81	Pakasteiden sulattaminen .....	93
	<b>Tutustuminen laitteeseen</b> .....	<b>82</b>		
	Laite .....	82		
	Ohjaustaulu .....	82		
	Varustelu .....	82		
	<b>Laitteen käyttö</b> .....	<b>83</b>		
	Kytke laite toimintaan .....	83		
	Laitteen kytkeminen pois toiminnasta ja väliaikainen			

 <b>Sulatus</b> . . . . .	<b>94</b>
Jääkaappiosa . . . . .	94
Pakastinosa . . . . .	94
 <b>Puhdistus</b> . . . . .	<b>94</b>
Varusteiden puhdistus . . . . .	95
 <b>Hajuhaitat</b> . . . . .	<b>95</b>
 <b>Valo</b> . . . . .	<b>95</b>
 <b>Äänet</b> . . . . .	<b>95</b>
Normaalit äänet . . . . .	95
Tavallisuudesta poikkeavat äänet, jotka voit poistaa helposti itse . . . . .	95
 <b>Toimintahäiriö, mitä on tehtävä?</b> . . . . .	<b>96</b>
 <b>Huoltopalvelu</b> . . . . .	<b>98</b>
Laitteen suorittama automaattinen testaus. . . . .	98
Korjauksen tilaaminen ja neuvonta häiriötilanteissa . . . . .	98
Takuu . . . . .	98



## Turvallisuusohjeet

Laite täyttää sähkölaitteille annettujen turvallisuusmääräysten vaatimukset ja on radiohäiriösuojattu.

Laitteen jäähdytyskierron tiiviys on testattu.

### Ohjekirjaa koskevat ohjeet

- Lue käyttö- ja asennusohjeet ja noudata annettuja ohjeita. Niissä on tärkeitä laitteen asennukseen, käyttöön ja huoltoon liittyviä ohjeita.
- Valmistaja ei ole vastuussa, jos et noudata käyttö- ja asennusohjeiden ohjeita ja varoituksia.
- Säilytä kaikki ohjeet huolellisesti ja muista antaa ne myös laitteen mahdolliselle uudelle omistajalle.

### Räjähdysvaara

- Älä käytä kylmälaitteen sisällä sähkölaitteita (esim. lämmittimiä tai sähkökäyttöisiä jääpalakoneita).
- Älä säilytä laitteessa palavia ponnekaasuja sisältäviä tuotteita (esim. suihkepulloja) tai räjähdysalttiita aineita.

- Säilytä pulloja, joissa on korkeaprosenttista alkoholia, vain pystyasennossa ja tiiviisti suljettuna.

### Sähköiskun vaara

Väärin tehdyistä asennuksista ja korjauksista saattaa käyttäjälle aiheutua vakavia turvallisuusriskejä.

- Kun verkkoliitäntäjohto on vioittunut: Irrota laite heti verkkovirrasta.
- Laitteen korjaukset saa tehdä vain valmistaja, huoltopalvelu tai vastaavan pätevyyden omaava henkilö.
- Käytä vain valmistajan alkuperäisosia. Valmistaja takaa, että turvallisuusvaatimukset on täytetty käytettäessä alkuperäisosia.
- Verkkoliitäntäjohdon jatkojohdon saa hankkia vain huoltopalvelusta.

### Jäätymisvamman vaara

- Älä laita pakastinosasta otettuja pakasteita heti suuhun.
- Varo ettei iho altistu pidemmäksi aikaa pakasteille, jäälle tai pakastinosan putkille.

## Loukkaantumisvaara

Hiilihappoisia juomia sisältävät astiat saattavat rikkoutua.

Älä säilytä pakastinosassa hiilihappoisia juomia sisältäviä astioita.

## Kylmäaineen aiheuttamat vaarat

Jäähdytyskierron putkissa on jonkin verran

ympäristöystävällistä mutta herkästi syttyvää kylmäainetta R600a. Se ei vahingoita otsonikerrosta eikä lisää kasvihuoneilmiötä.

Ulosvuotanut kylmäaine saattaa aiheuttaa silmävammoja tai syttyä tuleen.

- Varo, että putket eivät vaurioidu.

Putkien vauriotapauksessa:

- Vältä avotulta ja pidä sytytyslähteet loitolla.
- Tuuleta huone.
- Kytke laite pois päältä ja irrota pistotulppa pistorasiasta.
- Soita huoltopalveluun.

## Näin vältät lapsiin ja apua tarvitseviin henkilöihin kohdistuvat riskit

Vaaralle alttiina ovat:

- lapset,
- henkilöt, joiden fyysinen, henkinen tai aistinvarainen toimintakyky on rajoittunut,
- henkilöt, joiden tiedon puute estää heitä käyttämästä laitetta turvallisesti.

Toimi näin:

- Varmista, että lapset tai vaaralle alttiina olevat henkilöt tiedostavat laitteesta aiheutuvat vaarat.
- Lapset ja tällaiset henkilöt eivät saa käyttää laitetta ilman heidän turvallisuudestaan vastaavan henkilön valvontaa tai opastusta.
- Anna vain 8-vuotiaiden tai sitä vanhempien lasten käyttää laitetta.
- Valvo lapsia laitteen puhdistuksen ja huoltotoimenpiteiden aikana.
- Älä anna lasten leikkiä laitteella.

## Tukehtumisvaara

- Kun kylmälaite on lukollinen: säilytä avainta poissa lasten ulottuvilta.
- Älä anna pakkausta ja sen osia lasten leikkeihin.

## Esinevahingot

Näin vältyt esinevahingoilta:

- Älä astu sokkelin, ulosvedettävien osien tai ovien päälle tai nojaa niihin.
- Pidä muovipinnat ja ovitiivisteet puhtaina öljystä ja rasvasta.
- Irrota pistotulppa pistorasiasta vain pistotulpasta kiinni pitäen, älä vedä liitäntäjohdosta.

## Paino

Muista laitteen asentamisen ja siirtämisen yhteydessä, että laite saattaa olla hyvin painava.  
→ "Sijoituspaikka" sivulla 79



## Määräystenmukainen käyttö

Näin käytät laitetta

- vain elintarvikkeiden säilytykseen ja pakastamiseen ja jään valmistamiseen.
- vain kotitalouskäyttöön.
- vain tämän käyttöohjeen mukaisesti.

Tämä laite on tarkoitettu käytettäväksi enintään 2000 metrin korkeudella merenpinnasta.



## Ympäristönsuojelu

### Pakkaus

Kaikki materiaalit ovat ympäristöystävällisiä ja ne voidaan kierrättää:

- Hävitä pakkaus ympäristöystävällisesti.
- Hävittämismahdollisuuksista saat tietoa laitteesi jälleenmyyjältä tai kaupungin ja kunnan virastoista, jätehuoltoasioista vastaavilta henkilöiltä.

### Käytöstä poistettu laite

Ympäristön huomioivan hävittämisen avulla voidaan arvokkaita raaka-aineita käyttää uudelleen.



### Varoitus

**Lapset saattavat mennä laitteen sisään, jolloin vaarana on tukehtuminen!**

- Jätä hyllyt ja laatikot laitteeseen, jotta lapset eivät pääse sen sisään niin helposti.
- Pidä lapset loitolla käytöstä poistetusta laitteesta.

### Huomio!

**Kylmäainetta ja haitallisia kaasuja saattaa vuotaa ulos.**

Varo vahingoittamasta kylmäainekierron putkia ja eristystä.

1. Irrota pistotulppa pistorasiasta.
2. Katkaise verkkoliitäntäjohto.
3. Hävitä käytöstä poistettu laite asianmukaisesti.



Tämän laitteen merkintä perustuu käytettyjä sähkö- ja elektroniikkalaitteita (waste electrical and electronic equipment - WEEE) koskevaan direktiiviin 2012/19/EU.

Tämä direktiivi määrittää käytettyjen laitteiden palautus- ja kierrätys-säännökset koko EU:n alueella.



## Sijoitus ja liittäminen

### Toimituksen sisältö

Kun olet poistanut kaikki osat pakkauksesta, tarkista ettei niissä ole kuljetusvaurioita.

Jos sinulla on reklamoitavaa, käänny myyjän puoleen, jolta hankit laitteen, tai huoltopalveluumme.

→ "Huoltopalvelu" sivulla 98

Toimitus koostuu seuraavista osista:

- Kalusteisiin sijoitettava laite
- Varustelu (mallikohtainen)
- Asennustarvikepussi
- Käyttöohje
- Asennusohje
- Huoltopalveluvihko
- Takuukortti
- Tietoa energiankulutuksesta ja äänitasosta

### Tekniset tiedot

Kylmäaine-, käyttötilavuus- ja muut tekniset tiedot löydät tyyppikilvestä.

## Laitteen asennus

### Sijoituspaikka

Mitä enemmän laitteessa on kylmäainetta, sitä suurempi tulee olla huoneen, johon laite sijoitetaan. Jos kylmälaite sijoitetaan liian pieneen huoneeseen, saattaa vuototapauksessa syntyä herkästi syttyvää kaasuihmaseosta.

Kylmäaineen 8 g kohti sijoitustilan tulee olla vähintään 1 m<sup>3</sup>. Laitteen kylmäainemäärä on ilmoitettu laitteen sisäpuolella olevassa tyyppikilvestä.

Laitteen mallin mukaan sen paino voi olla jopa 75 kg.

### Sallittu huonelämpötila

Sallittu huonelämpötila riippuu laitteen ilmastoluokasta.

Ilmastoluokkatiedot löydät tyyppikilvestä.

Ilmastoluokka	Sallittu huonelämpötila
<b>SN</b>	+10 °C ... 32 °C
<b>N</b>	+16 °C ... 32 °C
<b>ST</b>	+16 °C ... 38 °C
<b>T</b>	+16 °C ... 43 °C

Kylmälaite toimii tehokkaasti, kun huonelämpötila on sallitun rajoissa.

Mikäli laitetta, jonka ilmastoluokka on SN, käytetään alhaisemmissa huonelämpötiloissa, niin laitteen vahingoittuminen voidaan poissulkea, kun huonelämpötila on vähintään +5 °C.

## Asennustilan syvyys

Kylmälaitteen asennustilan syvyysuusi on 56 cm. Jos asennustilan syvyys on pienempi – vähintään 55 cm – energiankulutus lisääntyy jonkin verran.

## Energiansäästö

Laitteesi kuluttaa vähemmän sähköä, kun noudatat seuraavassa mainittuja ohjeita.

**Huomautus:** Varusteiden sijoittelu ei vaikuta laitteen energiankulutukseen.

## Sijoitus Side-by-side

Kun laitteet sijoitetaan vierekkäin, niiden väliin on jätävä vähintään 15 cm tilaa.

### Laitteen asennus

Älä altista laitetta suoralle auringonpaisteelle.

Sijoita laite mahdollisimman kauas lämpöpatte-  
reista, liedestä ja muista lämmönlähteistä:

3 cm sähkö- tai kaasuliesiin

30 cm öljy- tai hiililämmitteiseen uuniin

**Huomautus:** Jos se ei ole mahdollista, asenna eristyslevy laitteen ja lämmönlähteen väliin.

Valitse sijoituspaikaksi huone, jonka lämpötila on noin 20 °C.

Asennustilan syvyyden tulee olla 56 cm.

#### Huomio!

#### Palovamman vaara!

Kun laite on toiminnassa, sen yksittäiset osat saattavat olla kuumia. Varo koskettamasta tällaisia osia, voit polttaa itsesi.

Älä peitä ilmankiertoaukkoja tai aseta mitään niiden eteen.

Tuuleta huone päivittäin.

Alhaisissa käyttöympäristön lämpötiloissa jäähdytyskoneisto käynnistyy harvemmin ja laite kuluttaa vähemmän sähköä.

Laitteen takana oleva ilma ei lämpene niin voimakkaasti. Laite kuluttaa vähemmän sähköä, kun lämmen ilma pääsee poistumaan esteettä.

### Laitteen käyttö

Avaa laitteen ovi vain hetkeksi.

Vie ostamasi elintarvikkeet kotiin kylmälaukussa ja aseta ne heti kylmälaitteeseen.

Anna lämpimien ruokien ja juomien jäähtyä ennen kaappiin asettamista.

Sulata pakasteet jääkaapiosassa, näin voit käyttää niistä lähtevää kylmyyttä jääkaapin jäähdyttämiseen.

Laitteessa oleva ilma ei lämpene niin voimakkaasti.

Jäähdytyskoneisto käynnistyy harvemmin ja laite kuluttaa vähemmän sähköä.



**Laitteen käyttö**

Jätä elintarvikkeiden ja takaseinän väliin aina jonkin verran tilaa.

Pakkaa elintarvikkeet ilmatiiviisti.

Imuroi takaseinä kerran vuodessa.

Älä peitä ilmankiertoaukkoja tai aseta mitään niiden eteen.

Ilma pääsee kiertämään ja ilmankosteus pysyy jatkuvasti samana. Jäähdytyskoneisto käynnistyy harvemmin ja laite kuluttaa vähemmän sähköä.

Laitteen takana oleva ilma ei lämpene niin voimakkaasti. Laite kuluttaa vähemmän sähköä, kun lämmin ilma pääsee poistumaan esteettä.

**Ennen ensimmäistä käyttöä**

1. Poista käyttö- ja asennusohjeet, teipit sekä suojamuovit ja -kalvot.
2. Puhdista laite.  
→ "Puhdistus" sivulla 94

**Sähköliitäntä****Huomio!**

Älä liitä laitetta elektroniseen energiansäästöpiistokkeeseen.

**Huomautus:** Voit kytkeä laitteen verkko- ja siniaaltoinvertteriin. Verkkoinvertteriä käytetään aurinkosähkölaitteissa, jotka kytketään suoraan yleiseen sähköverkkoon. Käytä siniaaltoinvertteriä, kun kyseessä on ei-sähköverkkoon kytketty ratkaisu. Kun kytkentä yleiseen sähköverkkoon ei ole mahdollista (esim. veneessä tai mökillä), tulee käyttää siniaaltoinvertteriä.

1. Kun laite on sijoitettu paikalleen, odota vähintään tunti ennen sen liittämistä sähköverkkoon, jotta kompressori ei vahingoitu.
2. Liitä laitteen pistoke määräysten mukaisesti asennettuun pistorasiaan. Pistorasian tulee olla seuraavien tietojen mukainen:  
Pistorasian  
jännite 220 V ... 240 V  
Suojajohdin 50 Hz  
Sulake 10 A ... 16 A  
Euroopan ulkopuolella: Tarkista, onko sähköverkon virtalaji sama kuin ilmoitettu laitteen virtalaji. Laitetiedot löydät tyyppikilvestä.
3. Liitä laite pistorasiaan, joka sijaitsee mahdollisimman lähellä laitetta. Pistorasian tulee sijaita lähellä laitetta ja siihen tulee päästä helposti käsiksi myös laitteen asennuksen jälkeen.



## Tutustuminen laitteeseen

Käännä esiin ohjeiden lopussa oleva kuvasivu. Kuvissa saattaa olla varuste- ja mallikohtaisia eroja.



### Laite

→ Kuva **1**

\* Ei kaikissa malleissa.

- A Jääkaappiosa  
 B Pakastinosa

- 1... 9 Ohjaustaulu  
 10 Valo  
 11 Ulosvedettävä hylly  
 12 Vihanneslaatikko, jonka ilmankosteutta voidaan säätää  
 13 Tyypikilpi  
 14\* Pakastustarjotin  
 15 Pakastuskalenteri  
 16 Pakastuslaatikko  
 17 Voi- ja juustolokero  
 18\* Ovihylly Vario  
 19 Hylly suurille pulloille

## Ohjaustaulu

→ Kuva **2**

- 1 Valitsin **⓪**  
Tästä kytketään laite toimintaan tai pois toiminnasta.
- 2 Valitsin **super** pakastinosa  
Tästä kytketään pikapakastus päälle tai pois päältä.
- 3 Valitsin **-/+** pakastinosa  
Tästä valitaan pakastinosan lämpötila.
- 4 Pakastinosan lämpötilänäyttö  
Näyttö osoittaa säädetyn lämpötilan Celsius-asteina (°C).
- 5 Valitsin **alarm**  
Tästä kytketään hälytysääni pois päältä.
- 6 Valitsin **📶**  
Tästä kytketään Home Connect päälle tai pois päältä.
- 7 Valitsin **-/+** jääkaappiosa  
Tästä valitaan jääkaapin lämpötila.
- 8 Jääkaappiosan lämpötilänäyttö  
Näyttö osoittaa säädetyn lämpötilan Celsius-asteina (°C).
- 9 Valitsin **super** jääkaappiosa  
Tästä kytketään pikajäähdytys päälle tai pois päältä.

## Varustelu

(ei kaikissa malleissa)

### Hylly

→ Kuva **3**

Voit vaihtaa hyllyn paikkaa:

- Vedä hylly ulos ja poista.

### Variohylly

→ Kuva **4**

Voit asettaa kaappiin isompia astioita (esim. kannuja tai pulloja):

- Poista hyllyn etuosa ja aseta se hyllyn takaosan alapuolelle.

## Ulosvedettävä hylly

→ Kuva **5**

Näin saat sisällön selkeämmin esille:

- Vedä hylly ulos.

Voit poistaa hyllyn kokonaan kaapista:

1. Paina hyllyn alapuolella olevia painikkeita ja pidä ne painettuina.
2. Vedä hylly ulos, kallista alaspäin ja poista sivukautta.

## Laatikot

→ Kuva **6**

Voit poistaa laatikon:

- Vedä laatikko vasteeseen asti, nosta vähän etureunasta ja poista.

## Ovihylly

→ Kuva **7**

Voit poistaa ovihyllyn:

- Nosta hyllyä ylöspäin ja poista.

## Ovihylly Vario

→ Kuva **8**

Voit säilyttää isoja pulloja alemmassa ovihyllyssä:

- Siirrä ovihyllyä oikealle tai vasemmalle.

## Pullonpidike

→ Kuva **9**

Kun avaat ja suljet oven:

- Pullonpidike estää pulloja kaatumasta.

## Pakastuskalenteri

→ Kuva **11**/15

Pakastuskalenteri ilmoittaa maksimi säilyvyysajan kuukausina lämpötilan ollessa jatkuvasti  $-18\text{ °C}$ .

## Jääpala-astia

Voit valmistaa jääpaloja:

1. Täytä 3/4 jääpala-astiasta vedellä ja aseta se pakastinosaan.  
**Huomautus:** Irrota kiinnijäänyt jääpala-astia lusikanvarrella tms. tylopällä esineellä.
2. Jääpalat irtoavat helpommin, kun pidät jääpala-astiaa hetken juoksevan veden alla tai taivutat hieman astiaa.

## Kylmävaraaja

Sähkökatkon sattuessa tai häiriötilanteessa:

- Kylmävaraaja hidastaa pakasteiden lämpenemistä.

**Huomautus:** Säilytysaika on pisin, kun asetat kylmävaraajan ylimpään lokeroon pakasteiden päälle.

Voit poistaa kylmävaraajan, kun tarvitset sitä elintarvikkeiden tilapäiseen jäädyttämiseen, esim. kylmälaukussa.



## Laitteen käyttö

### Kytke laite toimintaan

1. Paina valitsinta **①**.  
Laitteen jäähdytyskoneisto käynnistyy. Pakastinosassa on vielä liian lämmintä, kun hälytysääni kuuluu, pakastinosan lämpötilanäyttö vilkkuu ja valitsimen **alarm** valo palaa.
2. Paina valitsinta **alarm**.  
Hälytysääni kytkeytyy pois päältä.
3. Valitse haluamasi lämpötila.  
→ "Lämpötilan säätäminen" sivulla 84

## fi Laitteen käyttö

### Käyttöä koskevia huomautuksia

- Kun kaappi on kytketty toimintaan, saattaa kestää monta tuntia, ennen kuin säädetyt lämpötilat on saavutettu. Älä sijoita elintarvikkeita kaappiin, ennen kuin valittu lämpötila on saavutettu.
- Täysautomaattisen NoFrost-järjestelmän ansiosta pakastinosaan ei muodostu jäätä. Kaappia ei tarvitse sulattaa.
- Kaapin sivujen osittaisella lämmittämisellä estetään kondenssiveden muodostuminen ovitiivisteen alueelle.
- Jos pakastinosan ovea ei saa heti auki sen sulkemisen jälkeen, niin odota hetki, kunnes alipaine on tasaantunut.

### Laitteen kytkeminen pois toiminnasta ja väliaikainen käytöstä poisto

#### Laitteen kytkeminen pois toiminnasta

- Paina valitsinta ①.  
Laitteen jäähdytys ei toimi enää.

#### Laitteen väliaikainen käytöstä poisto

Kun laite on pidempään käyttämättä:

1. Paina valitsinta ①.  
Laitteen jäähdytys ei toimi enää.
2. Irrota verkkopistoke pistorasiasta tai irrota sulake tai kytke automaattisulake pois päältä.
3. Puhdista laite.
4. Jätä laite auki.

### Lämpötilan säätäminen

#### Lämpötilasuositus

Jääkaappiosa: +4 °C  
Pakastinosa: -18 °C

#### Jääkaappiosa

- Paina valitsinta **-/+** niin monta kertaa, kunnes näytössä on haluamasi lämpötila.

#### Pakastinosa

- Paina valitsinta **-/+** niin monta kertaa, kunnes näytössä on haluamasi lämpötila.

#### Tarra OK

(ei kaikissa malleissa)

Tarran avulla **OK** voit tarkistaa, onko jääkaapiosan lämpötila +4 °C tai alhaisempi.

Jos teksti **OK** ei tule näkyviin tarraan, säädä lämpötila vähitellen alhaisemmaksi.

Kun kylmälaite otetaan käyttöön, voi kestää 12 tuntia, kunnes lämpötila on oikea.

#### Oikea säätö



## Pikajäähdytys

Kun käynnistät pikajäähdytyksen, jääkaapiosan lämpötila laskee mahdollisimman alhaiseksi.

Käynnistä pikajäähdytys esim.:

- ennen kuin sijoitat kaappiin suuria määriä elintarvikkeita
- kun juomien pitää olla nopeasti kylmiä tarjoiltavaksi

**Huomautus:** Kun pikajäähdytys on käynnistetty, laite on äänekkäämpi.

Laite kytkeytyy normaalitoimintaan 15 tunnin kuluttua.

Pikajäähdytyksen päälle- ja poiskytkentä:

- Paina painiketta **super**. Kytkimen valo palaa, kun pikajäähdytys on käynnistetty.

## Pikapakastus

Kun käynnistät pikapakastuksen, pakastinosan lämpötila laskee mahdollisimman alhaiseksi.

Käynnistä pikapakastus esim.:

- Jotta elintarvikkeet pakastuvat nopeasti läpikotaisin
- 4–6 tuntia ennen suurempien elintarvikemäärien (2 kg tai enemmän) sijoittamista laitteeseen
- kun haluat käyttää maksimi pakastustehoa  
→ "*Maksimi pakastusteho*"  
sivulla 91

**Huomautus:** Kun pikapakastus on käynnistetty, käyntiäänät saattavat kuulua voimakkaampina.

Laite kytkeytyy normaalitoimintaan noin 2 ½ vuorokauden kuluttua.

Pikapakastuksen päälle- ja poiskytkentä:

- Paina painiketta **super**. Kytkimen valo palaa, kun pikapakastus on käynnistetty.

## Lomatila

Kun olet pitempään poissa kotoa, voit kytkeä laitteeseen energiaa säästävän lomatoiminnon.

Jääkaapiosan lämpötilaksi vaihtuu automaattisesti +14 °C.

Älä säilytä elintarvikkeita jääkaappiosassa tänä aikana.

Pakastinosan lämpötila jää ennalleen.

Lomatilan päällekytkentä:

- Painele jääkaapiosan valitsinta +, kunnes näyttöön ilmestyy  8 **Ho**. Kun lomatila on aktivoitu, jääkaapiosan lämpötilanäytössä ei enää näy lämpötilaa.

Lomatilan poiskytkentä:

- Painele jääkaapiosan valitsinta –, kunnes haluamasi lämpötila ilmestyy näyttöön  8.

## Hälytys

### Ovihälytys

Oven hälytysääni (jatkuva ääni) kytkeytyy päälle, kun laitteen ovi on auki yli minuutin.

- Sulje ovi tai paina valitsinta **alarm**. Hälytysääni kytkeytyy pois päältä.

### Lämpötilahälytys

Kun pakastinosassa on liian lämmintä, lämpötilahälytys (jaksoittainen ääni) kytkeytyy päälle.

#### Huomio!

**Pakasteiden sulaminen saattaa lisätä bakteerien määrää, jolloin pakasteet voivat pilaantua**

Älä pakasta enää osittain tai kokonaan sulaneita pakasteita.

Voit pakastaa ne uudelleen, kun olet ensin valmistanut ne ruoaksi keittämällä tai paistamalla. Muista, että tällaisten pakasteiden säilyvyys ei enää vastaa maksimi säilyvyysaikaa.

**Huomautus:** Seuraavissa tapauksissa hälytys voi kytkeytyä päälle ilman, että pakasteet ovat vaarassa sulaa:

- Laite otetaan käyttöön.
- Laitteeseen sijoitetaan kerralla suuria määriä tuoreita elintarvikkeita.
- Pakastinosan ovi on liian kauan auki.

Korkeimman lämpötilan osoitus ja hälytysäänen poiskytkentä:

- Paina valitsinta **alarm**. Pakastinosassa ollut korkein lämpötila tulee hetkeksi näyttöön. Sen jälkeen näyttöön tulee taas säädetty lämpötila. Lämpötilan mittausta käynnistyy nyt uudelleen ja korkein lämpötila tallentuu laitteen muistiin.

**Huomautus:** Valitsimen **alarm** valo palaa, kunnes säädetty lämpötila on taas saavutettu.

## Home Connect

Tämä laite on Wi-Fi-kelpoinen, ja sitä voidaan kauko-ohjata mobiililaitteella.

**Huomautus:** Wi-Fi on Wi-Fi Alliance -yhtiön rekisteröimä tavaramerkki.

Jos laitetta ei yhdistetä kotiverkkoon, laite toimii ilman verkkoyhteyttä olevan kylmälaitteen tavoin, ja sitä käytetään manuaalisesti valitsimien avulla.

### Huomautuksia

- Noudata tässä käyttöohjeessa olevia turvallisuusohjeita ja varmistu, että turvallisuusmääräykset täyttyvät myös silloin, kun käytät laitetta Home Connect -sovelluksen kautta etkä ole kotona.  
→ "Turvallisuusohjeet" sivulla 76  
Ota huomioon myös Home Connect -sovelluksessa olevat ohjeet.
- Käyttö laitteesta käsin on aina etusijalla. Tänä aikana laitetta ei voida käyttää Home Connect -sovelluksen kautta.

## Home Connect -asetukset

### Huomautuksia

- Odota laitteen virran kytkemisen jälkeen ainakin kaksi minuuttia, kunnes laitteen sisäinen alustus on tehty. Määritä vasta sitten Home Connect -asetukset.
- Jotta asetuksia voidaan tehdä Home Connectin kautta, mobiililaitteeseen pitää olla asennettuna Home Connect -sovellus.  
Ota tätä varten huomioon mukana toimitettu Home Connect -materiaali. Tee asetukset seuraamalla sovelluksen antamia ohjeita.
- Jos laitetta ei käytetä vähään aikaan, Home Connect -valikko sulkeutuu automaattisesti. Home Connect -valikon avaamista koskevia ohjeita löydät kunkin luvun alusta.

## Automaattinen yhteys kotiverkkoon (WLAN)

Jos on käytettävissä WLAN-reititin, jolla on WPS-toiminto, kylmälaite voidaan kytkä kotiverkkoon automaattisesti.

1. Paina valitsinta .  
Jääkaappiosan lämpötilanäyttö näyttää **Cn**.
2. Painele jääkaappiosan valitsinta **-/+**, kunnes jääkaappiosan lämpötilanäyttö näyttää **AC** ja pakastinosan lämpötilanäyttö näyttää **OF**.
3. Paina pakastinosan valitsinta **-/+**.  
Laite on valmis automaattista yhteyttä varten.  
Pakastinosan lämpötilanäyttö näyttää 2 minuutin ajan animaatiota.  
Kun animaatio näkyy, laite on valmis automaattista yhteyttä varten.
4. Aktivoi kotiverkon reitittimen WPS-toiminto näiden 2 minuutin kuluessa (esim. valitsimella WPS/WLAN, noudata reitittimen asiakirjoissa annettuja ohjeita).  
Kun yhteys on saatu, pakastinosan lämpötilanäytössä vilkkuu **On**.  
Kylmälaite on valmis yhdistettäväksi sovellukseen.

**Huomautus:** Jos pakastinosan lämpötilanäytössä näkyy **OF**, yhteyttä ei onnistuttu luomaan.

1. Tarkista, onko kylmälaite kotiverkon (WLAN) toimintaetäisyydellä.
2. Toista toimenpide tai luo yhteys manuaalisesti.

## Manuaalinen yhteys kotiverkkoon (WLAN)

Jos WLAN-reitittimellä ei ole WPS-toimintoa tai et tunne sitä, voit yhdistää kylmälaitteen kotiverkkoon manuaalisesti.

1. Paina valitsinta .  
Jääkaappiosan lämpötilanäyttö näyttää **Cn**.
2. Painele jääkaappiosan valitsinta **-/+**, kunnes jääkaappiosan lämpötilanäyttö näyttää **SA** ja pakastinosan lämpötilanäyttö näyttää **OF**.
3. Paina pakastinosan valitsinta **-/+**.  
Laite on valmis manuaalista yhteyttä varten.  
Pakastinosan lämpötilanäyttö näyttää animaatiota.  
Kun animaatio näkyy, laite on valmis manuaalista yhteyttä varten.
4. Kylmälaite on nyt luonut oman WLAN-verkon, jonka nimi on HomeConnect.  
Tähän verkkoon pääset mobiililaitteen avulla.
5. Hae WLAN-asetukset näkyviin mobiililaitteen asetusvalikossa.
6. Yhdistä mobiililaitteeseen WLAN-verkkoon HomeConnect.  
Salasana: HomeConnect  
Yhteyden luominen voi kestää enintään 60 sekuntia.
7. Kun yhteys on luotu, avaa Home Connect -sovellus mobiililaitteella.  
Sovellus etsii kylmälaitetta.
8. Kun kylmälaite löytyy, kirjoita oman kotiverkkosi (SSID) nimi (Key) ja salasana (WLAN) niille tarkoitettuihin kenttiin.

9. Vahvasta painikkeella **Välitä kodinkoneille.**
- Kun yhteys on saatu, pakastinosan lämpötilänäytössä vilkkuu **On**. Nyt voit yhdistää kylmälaitteen sovellukseen.
  - Jos pakastinosan lämpötilänäytössä näkyy **OF**, yhteyttä ei onnistuttu luomaan. Tarkista, onko kylmälaitte kotiverkon (WLAN) toimintaetäisyydellä. Toista toimenpide.

### Kylmälaitteen yhdistäminen sovellukseen

1. Paina valitsinta . Jääkaappiosan lämpötilänäyttö näyttää **Cn**.
2. Painele jääkaappiosan valitsinta **-/+**, kunnes jääkaappiosan lämpötilänäyttö näyttää **PA** ja pakastinosan lämpötilänäyttö näyttää **OF**.
3. Paina pakastinosan valitsinta **-/+**, jolloin laite yhdistetään sovellukseen. Pakastinosan lämpötilänäyttö näyttää animaatiota. Kun kylmälaitte ja sovellus on yhdistetty, pakastinosan lämpötilänäyttö näyttää **On**.
4. Odota, kunnes mobiililaitteen Home Connect -sovellus näyttää kylmälaitteen. Valitse sitten **+** (lisää). Jos kylmälaitte ei tule automaattisesti näkyviin, valitse Home Connect -sovelluksessa ensin **Hae kodinkoneita** ja sitten **Yhdistä kodinkone**.

5. Seuraa sovelluksen antamia ohjeita, kunnes toimenpide on päättynyt. Jääkaappiosan lämpötilänäyttö näyttää **PA** ja pakastinosan lämpötilänäyttö näyttää **On**. Kylmälaitte on yhdistetty sovellukseen onnistuneesti. Jos yhteyden muodostaminen epäonnistui, tarkista onko mobiililaitte yhdistetty kotiverkkoon (WLAN). Tämän jälkeen yritä yhteyden luomista uudelleen. Jos pakastinosan lämpötilänäyttöön ilmestyy **Er**, palauta Home Connect -asetukset.

**Huomautus:** Palautuksessa kaikki alkuperäiset Home Connect -asetukset palautetaan.

### Signaalivahvuuden tarkistaminen

Jos yhteyden luominen ei onnistu, on syytä tarkistaa signaalivahvuus.

1. Paina valitsinta . Jääkaappiosan lämpötilänäyttö näyttää **Cn**.
2. Painele jääkaappiosan valitsinta **-/+**, kunnes jääkaappiosan lämpötilänäyttö näyttää **SI**. Pakastinosan lämpötilänäyttöön ilmestyy arvo väliltä 0 (ei vastaanottoa) ja 3 (täysi vastaanotto). Signaalivahvuuden tulisi olla vähintään 2. Jos signaalivahvuus on liian heikko, yhteys voi katketa.
  - Aseta reititin lähemmäs kylmälaitetta.
  - Varmista, etteivät esimerkiksi paksut seinät häiritse yhteyttä.
  - Voit myös asentaa signaalia vahvistavan tukiaseman.



## Home Connect -asetuksien palautus

Mikäli ilmenee ongelmia yhteyden luomisessa tai haluat rekisteröidä laitteen toiseen kotiverkkoon (WLAN), voit palauttaa Home Connect -asetukset:

1. Paina valitsinta .  
Jääkaappiosan lämpötilanäyttö näyttää **Cn**.
2. Painele jääkaappiosan valitsinta **-/+**, kunnes jääkaappiosan lämpötilanäyttö näyttää **rE** ja pakastinosan lämpötilanäyttö näyttää **OF**.
3. Paina pakastinosan valitsinta **-/+**.  
Pakastinosan lämpötilanäyttö näyttää 15 sekunnin ajan animaatiota. Tämän jälkeen pakastinosan lämpötilanäyttö näyttää **OF**.  
Home Connect -asetukset on palautettu.

## Home Connect -ohjelmistopäivityksen asennus

Kylmälaite tarkistaa säännöllisin väliajoin, onko Home Connect -ohjelmistolle olemassa päivityksiä.

Jos on käytävissä päivitys, jääkaappiosan lämpötilanäyttö näyttää **UP**.

Kun painat mitä tahansa valitsinta, näyttö palaa asetettuun lämpötilaan.

Päivityksen asennus:

1. Paina valitsinta .  
Jääkaappiosan lämpötilanäyttö näyttää **Cn**.
2. Painele jääkaappiosan valitsinta **-/+**, kunnes jääkaappiosan lämpötilanäyttö näyttää **UP** ja pakastinosan lämpötilanäyttö näyttää **OF**.

3. Paina pakastinosan valitsinta **-/+**.  
Pakastinosan lämpötilanäyttö näyttää animaatiota.  
Päivitys asennetaan.  
Asennuksen aikana valitsimien toiminnot on lukittu.
  - Kun asennus on saatu onnistuneesti päätökseen, pakastinosan lämpötilanäyttö näyttää **On**.
  - Jos asennusta ei saatu onnistuneesti päätökseen, pakastinosan lämpötilanäyttö näyttää **Er**.  
Käynnistä päivitys myöhemmin uudelleen.  
Jos asennusta on yritetty tuloksetta useita kertoja, ota yhteys huoltopalveluun.

## Tietosuojaa koskeva huomautus

Kun Home Connect -laite yhdistetään Internetiin liitettyyn WLAN-verkkoon ensimmäistä kertaa, laite välittää seuraavat tiedot Home Connect -palvelimelle (ensirekisteröinti):

- Yksiselitteinen laitetunniste (koostuu laiteavaimesta ja asennetun Wi-Fi-kommunikaatiomodulin MAC-osoitteesta).
- Wi-Fi-kommunikaatiomodulin turvallisuussertifikaatti (liitännän informaatioteknistä varmistusta varten).
- Kodinkoneen ajankohtainen ohjelma- ja laiteversio.
- Edellä mahdollisesti tehdyn tehdasasetuksiin palautuksen tila.

Tämä ensirekisteröinti valmistele Home Connect -toimintojen käytön ja se pitää tehdä vasta sitten, kun haluat käyttää Home Connect -toimintoja ensimmäistä kertaa.

**Huomautus:** Ota huomioon, että Home Connect -toimintoja voidaan käyttää vain Home Connect -sovelluksen yhteydessä. Tietosuojaa koskevia tietoja voit hakea näyttöön Home Connect -sovelluksessa.

## Vaatumustenmukaisuusvakuutus

BSH Hausgeräte GmbH vahvistaa täten, että Home Connect -toiminnoilla varustettu laite vastaa direktiivin 1999/5/EY perusluonteisia vaatimuksia ja muita asiaankuuluvia määräyksiä.

Täydellinen radio- ja telepäätelaitteita (R&TTE) koskeva vaatimustenmukaisuusvakuutus löytyy Internetistä sivulta [www.siemens-home.com](http://www.siemens-home.com) laitteen tuotesivulta lisädokumenttien kohdasta.



## Jääkaappiosa

Jääkaappiosassa säilyvät liha, leikkeleet, kala, maitotuotteet, kananmunat, valmisruoat ja leivonnaiset.

Lämpötilan voi säätää välille +2 °C ... +8 °C.

Jääkaappiosassa myös helposti pilaantuvat elintarvikkeet säilyvät lyhyen tai keskipitkän aikavälin. Mitä alhaisemman lämpötilan valitset, sitä hitaammin käynnistyvät kemiallinen ja entsyymien tai mikro-organismien aiheuttama pilaantuminen. Kun lämpötila on +4 °C tai alhaisempi, elintarvikkeet säilyvät optimaalisesti tuoreina.

## Säilytysohjeita

- Säilytä laitteessa vain tuoreita ja virheettömiä elintarvikkeita. Näin ne säilyvät pidemmän aikaa hyvälaatuisina ja tuoreina.
- Kun ostat eineksiä ja säilykkeitä, älä ylitä valmistajan ilmoittamaa vähimmäissäilyvyysaikaa tai viimeistä käyttöpäivää.
- Säilytä elintarvikkeita kaapissa pakattuina tai kannellisessa astiassa, jotta niiden aromi, väri ja tuoreus säilyvät. Näin erilaiset maust eivät sekoitu toisiinsa eikä muovipintojen väri muutu.
- Anna lämpimien ruokien ja juomien jäähtyä ennen jääkaappiin asettamista.

## Huomioi jääkaappiosan kylmäalueet

Ilmankierrosta johtuen jääkaappiosassa on kylmempiä ja lämpimämpiä alueita.

### Kylmin alue

Kylmin alue on kaapin sivuseinään merkityn nuolen ja sen alapuolella olevan hyllyn välissä.

→ Kuva **10**

**Huomautus:** Säilytä kylmimmällä alueella helposti pilaantuvia elintarvikkeita, esim. kalaa, leikkeleitä ja lihaa.

### Lämpimin alue

Lämpimin alue on ovessa aivan ylhäällä.

**Huomautus:** Säilytä täällä esim. kovaa juustoa ja voita. Näin juuston aromi säilyy ja voi pysyy riittävän pehmeänä.

## Vihanneslaatikko, jonka ilmankosteutta voidaan säätää

→ Kuva **11**

Tuoreet hedelmät ja kasvikset säilyvät optimaalisesti vihanneslaatikossa. Säätimen ja erikoistiivisteen avulla voit säätää vihanneslaatikon ilmankosteuden sopivaksi. Näin tuoreet hedelmät ja vihannekset säilyvät kaksi kertaa pidempään kuin perinteisessä säilytyksessä.

Voit säätää vihanneslaatikon ilmankosteuden säilytettävien tuotteiden lajin ja määrän mukaan:

- pääasiassa hedelmiä ja kun tuotteita on paljon – säädä alhaisempi ilmankosteus
- pääasiassa vihanneksia ja erityyppisiä elintarvikkeita tai kun tuotteita on vähän – säädä korkeampi ilmankosteus

### Huomautuksia

- Kylmälle arat hedelmät (esim. ananas, banaanit, papaija ja sitruhedelmät) ja vihannekset (esim. munakoisot, kurkut, kesäkurpitsa, paprika, tomaatit ja perunat) kannattaa säilyttää jääkaapin ulkopuolella noin + 8 °C ... +12 °C lämpötilassa, jotta niiden laatu ja aromi säilyvät mahdollisimman hyvänä.
- Säilytettävien elintarvikkeiden ja määrän mukaan vihanneslaatikkoon saattaa muodostua kondenssivettä. Pyyhi kondenssivesi pois kuivalla pyyhkeellä ja säädä vihanneslaatikon ilmankosteus sopivaksi säätimellä.



## Pakastinosa

Pakastinosa soveltuu:

- pakasteiden säilyttämiseen
- jääpalojen valmistamiseen
- elintarvikkeiden pakastamiseen

Lämpötilan voi säätää välille –16 °C ... –24 °C.

Pakastinosassa helposti pilaantuvat elintarvikkeet säilyvät pidempään hyvänlaatuisina, koska alhaiset lämpötilat hidastavat tai pysäyttävät pilaantumisprosessin. Näin ulkonäkö, aromi ja kaikki tärkeät ainesosat säilyvät ennallaan mahdollisimman pitkään.

Elintarvikkeiden pidempiaikainen säilytys edellyttää vähintään –18 °C:een lämpötilaa.

Tuoreiden elintarvikkeiden laitteeseen sijoittamisen ja niiden läpikotaisen pakastumisen väliseen aikaan vaikuttavat seuraavat seikat:

- Säädetty lämpötila
- Elintarvikelaji
- Pakasteiden määrä pakastelokerossa
- Tuotteiden määrä ja laji

### Maksimi pakastusteho

Maksimi pakastusteho kertoo, kuinka paljon elintarvikkeita voit pakastaa vuorokauden kuluessa niin, että ne jäätyvät läpikotaisin.

Tiedot maksimi pakastustehosta vuorokauden aikana löydät tyyppikilvestä.

Kun haluat pakastaa maksimimäärän, kytke pikapakastus toimintaan 24 tuntia ennen tuoreiden elintarvikkeiden laittamista pakastimeen.

## Maksimi pakastustehon edellytykset

1. Noin 24 tuntia ennen tuoreiden tuotteiden sijoittamista: Käynnistä pikapakastus.  
→ *"Pikapakastus" sivulla 85*
2. Poista laatikot pakastinosasta ja sijoita elintarvikkeet suoraan hyllyille ja pakastinosan pohjalle.
3. Täytä ensin ylin lokero elintarvikkeilla. Silloin ne pakastuvat nopeimmin.
4. Jos ylimmässä lokerossa ei ole riittävästi tilaa, sijoita jäljelle jäävä määrä alapuolella olevaan lokeroon aloittaen etuoikealta.
5. Kun pakastat tuoreita elintarvikkeita, asettele ne mahdollisimman lähelle sivuseiniä.

## Koko pakastustilavuuden käyttäminen

Kun haluat sijoittaa maksimi määrän pakasteita:

- Poista kaikki varusteet.
- Sijoita elintarvikkeet suoraan hyllyille ja pakastinosan pohjalle.

## Pakasteiden ostaminen

- Tarkista, että pakkaus on ehjä.
- Varmista, että vähimmäissäilyvyysaika on vielä voimassa.
- Liikkeen säiliöpakastimen lämpötilan tulee olla  $-18\text{ °C}$  tai kylmempi.
- Vie pakasteet kotiin kylmälaukussa, jos vain mahdollista, ja aseta ne heti pakastinosaan.

## Sijoitteluohjeita

- Pakasta isommat määrät elintarvikkeita ylimmässä lokerossa. Silloin ne pakastuvat erittäin nopeasti.
- Asettele elintarvikkeet lokeroihin tai pakastuslaatikoihin mahdollisimman laajalle alalle.
- Muista, että vielä sulat elintarvikkeet eivät saa koskettaa jo pakastettuja elintarvikkeita. Sijoita tarvittaessa jo pakastuneet elintarvikkeet pakastuslaatikoihin.
- Jotta ilma kiertää laitteessa tehokkaasti: Työnnä pakastuslaatikot vasteseen asti.

## Tuoreiden elintarvikkeiden pakastaminen

Pakasta vain tuoreita ja virheettömiä elintarvikkeita.

Elintarvikkeet, jotka syödään kypsennettyinä, soveltuvat paremmin pakastamiseen kuin raakoina syötävät elintarvikkeet.

Käsittele elintarvikkeet ennen pakastamista sopivalla tavalla, jotta niiden ravintoarvo, aromi ja väri säilyvät mahdollisimman hyvinä:

- Vihannekset: pese, pilko ja ryöppää.
- Hedelmät ja marjat: pese, poista siemenet ja kuori tarvittaessa, lisää tarvittaessa sokeria tai askorbiinihappoa.

Lisää ohjeita löydät asiaankuuluvasta kirjallisuudesta.

## Pakastamiseen soveltuvat

- Leivonnaiset
- Kala ja äyriäiset
- Liha
- Riista- ja linnunliha
- Vihannekset, hedelmät ja yrtit
- Kananmunat ilman kuorta
- Meijerituotteet, esim. juusto, voi ja rahka
- Valmisruoat ja tähteeksi jäänyt ruoka, esim. keitot, pataruoat, kypsä liha ja kala, perunaruoat, laatikot ja makeat jälkiruoat

## Pakastamiseen eivät sovellu

- Vihannekset, jotka tavallisesti syödään raakoina, esim. lehtisalaatit tai retiisit
- Kuorimattomat tai kovaksikeitetyt kananmunat
- Viinirypäleet
- Kokonaiset omenat, päärynät ja persikat
- Jogurtti, piimä, hapankerma, ranskankerma ja majoneesi

## Pakasteiden pakkaaminen

Oikeantyyppinen pakkaus ja materiaali vaikuttavat ratkaisevasti tuotteiden laadun säilymiseen ja estävät niiden kuivumisen pakastimessa.

1. Aseta elintarvike pakkaukseen.
2. Poista ilma pakkauksesta.
3. Sulje pakkaus ilmatiiviisti, jotta elintarvikkeet eivät menetä makuaan tai kuivu.
4. Merkitse pakkauksen etikettiin sisältö ja pakastuspäivämäärä.

Sopivat pakkausmateriaalit:

- Muovikelmu
- Polyeteenistä (PE) valmistetut muovipussit
- Alumiinifolio
- Pakasterasiat

Sulkemiseen soveltuvat:

- Kuminauhut
- Muovikiinnittimet
- Kylmänkestävät teipit

Sopimattomat pakkausmateriaalit:

- Käärepaperi
- Voipaperi
- Sellofaani
- Jätepussit ja käytetyt muovikassit

## Pakasteiden säilyvyys –18 °C:ssa

Kala, makkara, valmiit ruoat, leivonnaiset:	enintään 6 kuukautta
Liha, lintu:	enintään 8 kuukautta
Vihannekset, hedelmät:	enintään 12 kuukautta

## Pakasteiden sulattaminen

Valitse aina elintarvikelajin ja käyttötarkoituksen mukainen sulatustapa, jotta tuotteiden laatu säilyy mahdollisimman hyvänä.

Sulatustavat:

- Jääkaapissa (sopii erityisesti eläinperäisille elintarvikkeille kuten kala, liha, juusto, rahka)
- Huoneen lämmössä (leipä)
- Mikroaaltouuni (heti syötävät tai ruoaksi valmistettavat elintarvikkeet)
- Uuni tai liesi (heti syötävät tai ruoaksi valmistettavat elintarvikkeet)

### Huomio!

Älä pakasta enää osittain tai kokonaan sulaneita pakasteita. Voit pakastaa ne uudelleen vasta, kun olet ensin valmistanut ne ruoaksi keittämällä tai paistamalla.

Tällaisten pakasteiden säilyvyys ei enää vastaa maksimaalista säilyvyysaikaa.



## Sulatus

### Jääkaappiosa

Kun jäähdytyskoneisto on toiminnassa, takaseinälle muodostuu vesipisaroita tai huurretta. Tämä on aivan normaalia. Sinun ei tarvitse pyyhkiä pois vesipisaroita tai huurretta. Koska ne poistuvat takaseinältä automaattisesti. Sulamisvesi valuu sulamisveden poistokouruun.

→ Kuva 12

Sulamisveden poistokourusta sulamisvesi ohjataan haihdutusastiaan, josta se haihtuu huoneilmaan.

**Huomautus:** Pidä sulamisveden poistokouru ja poistoaukko puhtaina, jotta sulamisvesi pääsee poistumaan esteettä ja hajuhaittojen välttämiseksi.

### Pakastinosa

Täysautomaattisen NoFrost-järjestelmän ansiosta pakastinosaan ei muodostu jäätä. Pakastinosaa ei tarvitse enää sulattaa.



## Puhdistus

### Huomio!

#### Näin vältät laitteen ja varusteiden vahingoittumisen.

- Älä käytä hankaavia, happamia tai klooria sisältäviä puhdistusaineita tai liuottimia.
- Älä käytä hankaavia tai naarmuttavia puhdistusmenetelmiä. Metallipinnoille saattaa muodostua korroosiota.
- Älä pese hyllyjä tai rasioita astianpesukoneessa. Osien muoto voi muuttua.

Toimi seuraavasti:

1. Kytke laite pois päältä.
2. Irrota verkkopistoke pistorasiasta tai irrota sulake tai kytke automaattisulake pois päältä.
3. Poista elintarvikkeet kaapista ja säilytä niitä viileässä paikassa. Mikäli olemassa: Aseta kylmävaraaja elintarvikkeiden päälle.
4. Mikäli olemassa: Odota, kunnes huurrekerros on sulanut.
5. Puhdista laite pehmeällä pyyhkeellä ja haalealla vedellä, johon on lisätty vähän pH-arvoltaan neutraalia käsinpesuun tarkoitettua astianpesuainetta.

### Huomio!

Varo, ettei pesuvettä valu sisävalaisimeen tai sulamisveden poistoaukon kautta kaapin taakse.

6. Pyyhi ovitiiviste puhtaalla vedellä ja kuivaa huolella.
7. Liitä laite verkkovirtaan, kytke toimintaan ja aseta elintarvikkeet laitteeseen.

## Varusteiden puhdistus

Voit poistaa puhdistamista varten kaikki laitteen osat, joiden paikka on muutettavissa.

→ "Varustelu" sivulla 82

### Sulamisveden poistokouru

→ Kuva 12

Puhdista säännöllisesti vanupuikoilla tms. sulamisveden poistokouru ja poistoaukko, jotta sulamisvesi pääsee poistumaan esteettä.

### Vihanneslaatikon yläpuolella oleva hylly

→ Kuva 13

1. Poista vihanneslaatikko.
2. Poista hylly ja irrota sen osat toisistaan puhdistamista varten.

## Hajuhaitat

Jos havaitset epämiellyttävää hajua:

1. Kytke kylmälaite pois toiminnasta päälle/pois-kytkimellä ①.
2. Ota kaikki elintarvikkeet pois kaapista.
3. Puhdista laite sisäpuolelta. → "Puhdistus" sivulla 94
4. Puhdista kaikki pakkaukset.
5. Säilytä voimakkaantuoksuisia elintarvikkeita tiiviissä rasiassa hajun muodostumisen välttämiseksi.
6. Kytke laite taas päälle.
7. Sijoita elintarvikkeet takaisin kaappiin.
8. Tarkista vuorokauden kuluttua, onko hajua muodostunut uudelleen.



## Valo

Kylmälaite on varustettu huoltovapaalla LED-valaisimella.

Sisävalon korjaukset saa tehdä vain huoltopalvelu tai valtuutettu sähköasentaja.



## Äänet

### Normaalit äänet

**Hurina:** Moottori on toiminnassa, esim. jäähdytyskoneisto, puhallin.

**Virtaavan veden ääni (hurina ja kohina):** Kuuluu kylmäaineen virratessa putkissa.

**Napsahdus:** Moottori, kytkimet tai magneettiventtiilit kytkeytyvät päälle tai pois päältä.

**Naksuva ääni:** automaattinen sulatus on käynnissä.

### Tavallisuudesta poikkeavat äänet, jotka voit poistaa helposti itse

**Kylmälaite ei ole suorassa:** Suorista laite vesivaa'an avulla. Aseta tarvittaessa jotain laitteen alle.

**Laatikat, ovihyllyt tai hyllyt heiluvat tai ovat juuttuneet kiinni:** Tarkista, ovatko irrotettavat varusteet kunnolla paikoillaan ja laita ne tarvittaessa uudelleen kaappiin.

**Pullot tai astiat koskettavat toisiaan:** Siirrä pullot tai astiat kauemmaksi toisistaan.

## ? Toimintahäiriö, mitä on tehtävä?

Ennen kuin soitat huoltopalveluun, tarkista taulukossa annettujen ohjeiden avulla, voitko poistaa vian itse.

### Lämpötila poikkeaa hyvin paljon asetetusta lämpötilasta.

Kytke laite pois toiminnasta 5 minuutiksi.  
→ "Laitteen kytkeminen pois toiminnasta ja väliaikainen käytöstä poisto" sivulla 84  
Jos lämpötila on liian korkea, tarkista lämpötila uudelleen parin tunnin kuluttua.  
Jos lämpötila on liian alhainen, tarkista lämpötila uudelleen seuraavana päivänä.

### Mikään näyttö ei pala.

Pistotulppa ei ole kunnolla pistorasiassa.	Laita pistotulppa pistorasiaan.
Sulake on lauennut.	Tarkista sulakkeet.
Laite ei saa virtaa.	Tarkista, onko virtaa.

### Näytössä on E....

Elektronikka on tunnistanut jonkin vian.	Soita huoltopalveluun. → "Huoltopalvelu" sivulla 98
--	--

### Hälytysääni kuuluu ja valitsimen alarm valo syttyy.

	Paina valitsinta <b>alarm</b> . Hälytys kytkeytyy pois päältä.
Laitteen ovi on auki.	Sulje laitteen luukku.
Ilmankiertoaukot on peitetty.	Poista esteet ilmankiertoaukkojen edestä.
Kaappiin sijoitettiin kerralla suurempia määriä elintarvikkeita.	Älä pakasta sallittua suurempia määriä.

### Näyttö vilkkuu, hälytysääni kuuluu ja valitsimen alarm valo syttyy.

	Paina valitsinta <b>alarm</b> . Hälytys kytkeytyy pois päältä.
Laitteen ovi on auki.	Sulje laitteen ovi.
Ilmankiertoaukot on peitetty.	Poista esteet ilmankiertoaukkojen edestä.
Kaappiin sijoitettiin kerralla suuria määriä tuoreita elintarvikkeita.	Älä ylitä maksimi määrää.



### Näyttö vilkkuu.

Pakastinosassa on ollut liian lämmintä.

Kun painat valitsinta **alarm**, korkein pakastinosassa ollut lämpötila tulee näkyviin viideksi sekunniksi. Paina valitsinta **alarm**. Näyttö lakkaa vilkkumasta.

### Laitteen jäähdytys ei toimi, näyttö ja sisävalo toimivat.

Demotoiminto kytketty toimintaan.

Käynnistä laitteen itsetestaus.  
→ *"Huoltopalvelu" sivulla 98*  
Kun ohjelma on päättynyt, laite palautuu takaisin normaalitoimintaan.



## Huoltopalvelu

Mikäli et pysty poistamaan vikaa itse, ota yhteyttä huoltopalveluun. Löydämme varmasti sopivan ratkaisun, jolloin välttyt myös huoltoteknikon turhilta käynneiltä.

Sinua lähimpänä olevan huoltoliikkeen yhteystiedot löydät tästä tai laitteen mukana tulevasta huoltoliikeluettelosta.

Kun soitat huoltopalveluun, muista ilmoittaa mallinumero (E-Nr.) ja valmistusnumero (FD). Löydät ne tyyppikilvestä.

**Luota valmistajan osaamiseen.** Näin voit olla varma, että kodinkoneesi korjauksen hoitavat koulutetut huoltoteknikot, joilla on käytössään sinun koneeseesi tarkoitettut alkuperäiset varaosat.

### Laitteen suorittama automaattinen testaus

Laitteessa on automaattinen testausohjelma, joka osoittaa vian, jonka huoltopalvelu osaa korjata.

1. Kytke laite pois toiminnasta ja odota 5 minuuttia.
2. Kytke laite päälle.
3. Paina ensimmäisen 10 sekunnin aikana pakastinosan valitsinta **super3** ... 5 sekuntia, kunnes kuuluu äänimerkki. Automaattinen testaus käynnistyy. Testauksen aikana kuuluu välillä pitkä äänimerkki.

- Jos testauksen päätyttyä kuuluu 2 äänimerkkiä ja asetettu lämpötila tulee jälleen näyttöön: Laite on kunnossa.
- Jos testauksen päätyttyä kuuluu 5 äänimerkkiä ja pakastinosan valitsin **super** vilkkuu 10 sekuntia: Ota yhteyttä huoltoon.

Kun ohjelma on päättynyt, laite palautuu takaisin normaalitoimintaan.

### Korjauksen tilaaminen ja neuvonta häiriötilanteissa

Kaikkien maiden yhteystiedot löydät oheisesta huoltoliikeluettelosta.

FIN 0207 510 700	Lankapuhelimesta 8,28 snt/puhelu + 7 snt/min (alv 24%) Matkapuhelimesta 8,28 snt/puhelu + 17 snt/min (alv 24%)
------------------	---

### Takuu

Tarkempia maakohtaisia tietoja takuuajasta ja takuuehdoista saat huoltopalvelusta, laitteesi jälleenmyyjältä ja verkkosivuiltamme.

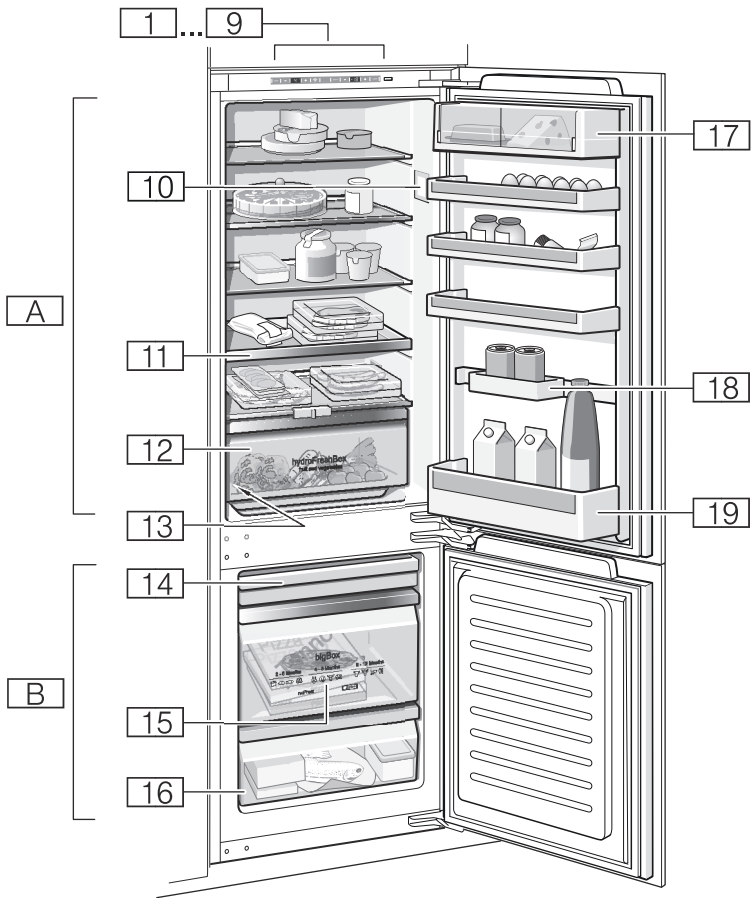

**1**

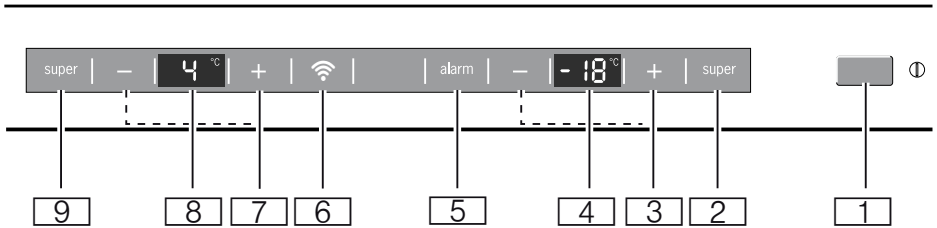

**2**

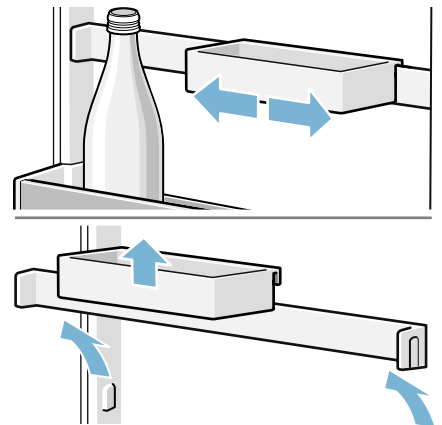
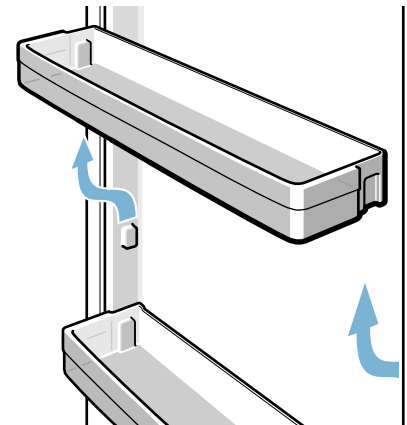



9

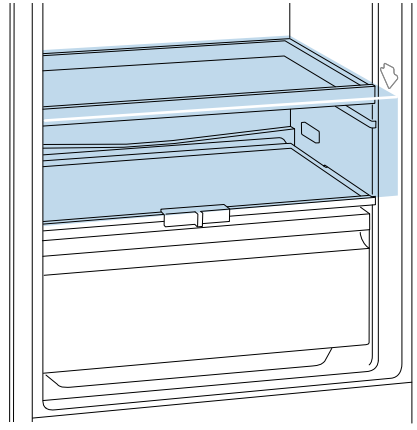

10



11



12



13

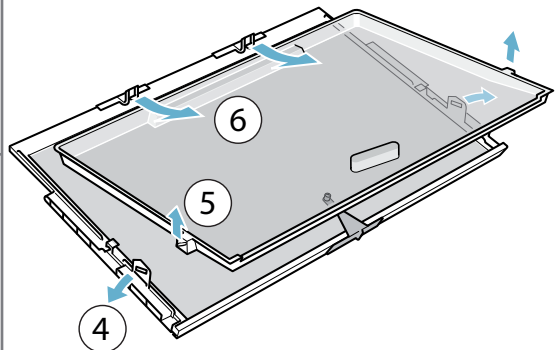

BSH Hausgeräte GmbH  
Carl-Wery-Straße 34  
81739 München, GERMANY

[siemens-home.com](https://www.siemens-home.com)

Produceret af BSH Hausgeräte GmbH med varemærkelicens fra Siemens AG  
Valmistanut BSH Hausgeräte GmbH Siemens AG:n myöntämällä tavaramerkin käyttöluvalla  
Produsert av BSH Hausgeräte GmbH under Siemens AGs varemerkelisens  
Tillverkas av BSH Hausgeräte GmbH under varumärkeslicens från Siemens AG



**9001173403 (9603)**  
da, no, sv, fi