

SIEMENS



Vaskemaskin

WM..U...

siemens-home.bsh-group.com/welcome

no Bruks- og monteringsveiledning

Register
your
product
online

Din nye vaskemaskin

Du har bestemt deg for en vaskemaskin av merket Siemens.

Vær vennlig å ta deg noen minutter til å lese igjennom denne teksten og på den måten bli kjent med de fordelaktige egenskapene til vaskemaskinen.

For å rettfærdiggjøre det høye kravet til kvalitet fra merket Siemens, er enhver vaskemaskin som forlater fabrikken, grundig undersøkt for å sikre feilfri funksjon og tilstand.

Videre informasjon om våre produkter, tilbehør, reservedeler og service finner du på vår nettside www.siemens-home.bsh-group.com, eller du kan henvende deg til våre sentre for kundeservice.

Dersom bruks- og plasseringsveiledningen beskriver flere modeller samtidig, blir det alltid henvist til forskjellene på de aktuelle stedene i teksten.



Apparatet må først tas i bruk etter at du har lest denne bruks- og oppstillingsveiledningen!

Fremstilling

⚠ Advarsel!

Denne kombinasjonen av symbol og signalord viser til en farlig situasjon. Dersom advarselen ikke tas til følge, kan resultatet bli dødsfall eller personskader.

Obs!

Dette signalordet viser til en farlig situasjon. Dersom dette ikke tas til følge, kan resultatet bli dødsfall eller personskader.

Henvising / tips

Henvisninger om optimal bruk av apparatet / nyttig informasjon.

1. 2. 3. / a) b) c)

Trinnene i fremgangsmåten angis med tall eller bokstaver.

■ / -

Opplistinger angis med en liten boks eller tankestrek.

Innholdsfortegnelse

 Tiltenkt bruk	4	 Bruk av apparatet	16
 Sikkerhetsinstruksjoner	5	Forberede apparatet	16
Elektrisk sikkerhet.	5	Slå på apparatet / velge program	17
Risiko for personskade.	5	Endre standard programinnstillinger	17
Barnesikkerhet	5	Velge tilleggsinnstillinger for programmer	17
 Miljøvern	7	Legge tøy i trommelen.	18
Emballasje / gammel apparat	7	Måle opp og tilsette vaskemiddel og pleieprodukter	18
Tips om sparsom bruk	7	Starte programmet	18
 Bli kjent med apparatet	8	Barnesikring	19
Apparat.	8	Legg inn / ta ut tøy	19
Kontrollpanel.	9	Endre programmet	19
Berøringsdisplay.	10	Programavbrudd	20
 Klesvask	11	Programslutt ved skyllestopp	20
Forberede klesvasken	11	Programslutt	20
Sortering av tøyet.	11	Ta ut tøy / slå av apparatet.	20
Stiving.	12	 Intelligent doseringssystem	21
Farging/bleking	12	Intelligent doseringssystem i vaskemiddelskuffen.	21
 Vaskemiddel	12	Ta i bruk/fylle doseringsbeholderen	21
Riktig valg av vaskemiddel.	12	Ved daglig bruk.	22
Spare strøm og vaskemiddel	13	Basis-/grunninnstillinger	23
 Standard programinnstillinger	13	Manuell dosering.	24
Temperatur	13	 Apparatinnstillinger	25
Sentrifugehastighet.	13	Automatisk utkobling.	25
Ferdig om-tid	14	Basis-/grunninnstillinger	25
i-Dos Innstilling	14	 Sensorer	26
 Tilleggsinnstillinger for programmer	15	Sensorsystem for ubalansert fyllmengde.	26
⊖ Speed	15	Aquasensorer	26
Ⓜ Eco.	15	 Rengjøring og vedlikehold	27
Forvask.	15	Maskinhus, betjeningspanel	27
Vann og skylting	15	Trommel	27
Antikrøll.	15	Avkalking.	27
Dynking.	15	i-Dos-vaskemiddelskuff og kabinett.	27
Skylling pluss	16	Avløpspumpen er tett.	29
Hukommelse.	16	Avløpsslangen er tilstoppet ved sifongen.	30
Natt Vask	16	Filteret i vannforsyningen er tett.	30

	Feil og hvordan de skal håndteres	31
	Nødbryter	31
	Informasjon på berøringsdisplayet . .	31
	Feil og hvordan de skal håndteres .	32
	Kundeservice	34
	Tekniske data	35
	Plassering og tilkobling	35
	Standardtilbehør	35
	Sikkerhetsinstruksjoner	36
	Monteringsoverflate	36
	Montering på et fundament eller gulv på et bjelkelag i treverk	36
	Montering på plattform med skuff . .	36
	Montering av apparatet i tekjøkken .	37
	Fjerne transportsikringene	37
	Slange- og kabellengder	37
	Vannforsyning	38
	Vannavløp	39
	Konfigurering	40
	Elektrisk tilkobling	40
	Før du vasker tøy for første gang . .	41
	Transport	41
	Garanti for Aqua-Stop	42

Tiltent bruk

- Kun tiltent bruk i private husholdninger.
- Apparatet er egnet til vask av tekstiler som kan vaskes i maskin, og tøy av ull som kan vaskes for hånd i vaskevann.
- For bruk med kaldt drikkevann og vanlige vaske- og skyllemidler som er egnet for bruk i apparater med frontluke. Ikke bruk vaskemiddel beregnet til håndvask.
- Når mengden vaskemidler, tilsetningsstoffer, pleieprodukter og rengjøringsmidler skal måles opp, må du alltid følge produsentens anvisninger.
- Apparatet kan brukes av barn over 8 år, personer med reduserte fysiske, sensoriske eller mentale evner og personer med manglende erfaring eller kunnskap, så fremt de **holdes under oppsyn** eller har fått **opplæring** av en ansvarlig person. Barn må ikke få gjennomføre rengjørings- eller vedlikeholdsarbeide uten tilsyn.
- Barn under 3 år skal holdes unna apparatet.
- Apparatet er beregnet for bruk opptil maks. 4000 m over havet.
- Hold husdyr unna apparatet.

Før du tar apparatet i bruk: Les gjennom bruks- og oppstillingsveiledningen samt all annen informasjon som er vedlagt apparatet, og følg den.
Ta vare på dokumentene for senere bruk eller for senere eiere.

Sikkerhetsinstruksjoner

Elektrisk sikkerhet

Advarsel

Livsfare!

Kontakt med spenningsførende deler medfører fare for elektrisk støt.

- Ta aldri på støpselet med våte hender.
- Trekk aldri i ledningen når du vil ta støpselet ut av kontakten, men hold i støpselet. Slik unngår du skader på kabelen.
- Apparatet må jordes. Elektrisk tilkobling
→ Side 40

Risiko for personskade

Advarsel

Fare for personskader!

- Hvis apparatet løftes etter komponenter som rager ut (f.eks. døren), kan disse delene brette av og føre til skade. Apparatet må ikke løftes opp etter komponenter som rager ut.
- Hvis du klatrer opp på apparatet, kan arbeidsbenken brette og personskader oppstå. Ikke klatre opp på apparatet.

- Hvis man støtter seg til eller setter seg på en åpen dør, kan apparatet velte og forårsake skader. Ikke støtt deg til døren når den er åpen.
- Hvis du putter hendene i trommelen mens den fortsatt roterer, kan dette forårsake skader på hendene. Ikke putt hendene i trommelen mens den fortsatt roterer. Vent til trommelen har stoppet.

Advarsel

Fare for skolding!

Når du vasker på høye temperaturer, er det fare for skolding dersom du kommer i kontakt med varmt såpevann (f.eks. ved utpumping av varmt såpevann i en vask). Ikke putt hendene i varmt såpevann.

Barnesikkerhet

Advarsel

Livsfare!

- Barn som leker med apparatet kan utsette seg for livsfare eller skade.
 - Ikke la barn være i nærheten av apparatet uten tilsyn.
 - Barn må ikke få leke med apparatet.

- Barn kan bli sperret inne i apparatet og bli utsatt for livsfare.

Ved utrangerte apparater:

- Trekk ut støpselet.
- Skjær over strømledningen og fjern den sammen med støpselet.
- Ødelegg låsen på vaskeluken.

Advarsel

Fare for kvelning!

Under lek kan barn vikle seg inn i emballasje/folie og deler av forpakningen, eller de kan få slike gjenstander over hodet og bli kvalt.

Oppbevar emballasjen, folier og deler av forpakningen utilgjengelig for barn.

Advarsel

Fare for forgiftning!

Vaske- og skyllemiddel kan medføre forgiftning dersom det svelges.

Vaske- og skyllemidler må oppbevares utilgjengelig for barn.

Advarsel

Irritasjon på øyne/hud!

Kontakt med vaske- og skyllemidler kan medføre øye- eller hudirritasjoner.

Vaske- og skyllemidler må oppbevares utilgjengelig for barn.

Advarsel

Fare for personskader!

Under vasking med høye temperaturer blir glasset på døren varmt.

Pass på at barn ikke berører døren.



Miljøvern

Emballasje / gammel apparat



Kvitt deg med emballasjen på en miljøvennlig måte.

Dette apparatet er merket i samsvar med det europeiske direktivet 2002/19/EF om gamle elektriske og elektroniske produkter (waste electrical and electronic equipment – WEEE).

Dette direktivet angir rammer for returnering og gjenvinning av de gamle produktene som er gyldige i hele EU.

Tips om sparsom bruk

- Utnytt den maksimale tøymengden til det enkelte programmet. Programoversikt → tillegg til bruks- og oppstillingsveiledningen
- Normalt skittent tøy vaskes uten forvask.
- Sparer strøm og vaskemiddel når tøyet kun er lett eller normalt skittent.
- Doseringen av vaskemiddel med det **intelligente doseringssystemet** (i-Dos) bidrar til å redusere forbruket av vaskemiddel og vann.
- Hvilke temperaturer som kan velges, er avhengig av vaskeanvisningene i tøyet. Temperaturene som oppstår i apparatet, kan avvike fra de valgte temperaturene for å sikre en optimal blanding av energisparing og vaskeresultat.

- **Energisparingsmodus:** Hvis apparatet ikke blir brukt i en periode (ca. 5 minutter), kan belysningen på berøringsdisplayet slå seg av før programstart og etter programslutt for å spare strøm. Belysningen aktiveres igjen ved å trykke hvor som helst på berøringsdisplayet. Mens programmet kjører, er berøringsdisplayets belysning i stor grad slått av. Belysningen aktiveres ved å trykke hvor som helst på berøringsdisplayet.
- **Automatisk utkobling:** Hvis apparatet ikke blir brukt i en periode (ca. 15 minutter), kan det slås automatisk av før programstart og etter programslutt for å spare strøm. Trykk på tasten  igjen for å slå på apparatet.
- Dersom tøyet skal tørkes i tørketrommet etterpå, må det velges et sentrifugeringstall i samsvar med veiledningen fra produsenten av tørketrommelen.

no Bli kjent med apparatet

Bli kjent med apparatet

Apparat



- 1 Vaskemiddelskuff
- 2 Betjeningsfelt/berøringsdisplay
- 3 Dør
- 4 Serviceluke

Kontrollpanel



- 1** Tilgjengelige programmer
Programoversikt → tillegg til bruks- og oppstillingsveiledningen
- 2** Berøringsdisplay
- 3** Start/pause-tast
Trykk på knappen ▶|| for å starte, avbryte (f.eks. for etterfylling av tøy) eller stoppe et program.
- 4** På-/av-tast
Trykk på tasten ① for å slå apparatet av eller på.

no Bli kjent med apparatet

Berøringsdisplay

Forhåndsinnstillinger av program

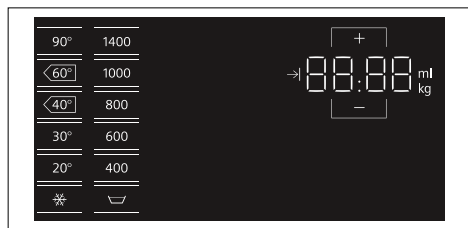

Visning	Innstilling	Beskrivelse
☼ - 90 °C	Temperatur	valgbar temperatur i °C ☼ = kaldt
☪, 400-1400	sentrifugerings-hastigheten	sentrifugeringsturtall i o/min (omdreininger per minutt) ☪ = skyllestopp
2:30*	Gjenværende programtid	Gjenværende programtid er avhengig av valgt h:min (timer: minutter)
1-24h	"Ferdig om"-tid	Programslutt etter ... h (h = timer)
9,0* kg	Maksimal mengde	Anbefalt tøymengde i kg

* alt etter hvilket program som er valgt

Ekstra programinnstillinger

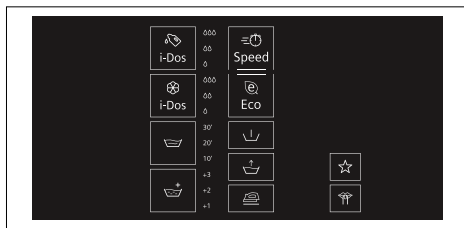

Visning	Innstilling
☼ i-Dos	Doseringsmengde for vaskemiddel
☼ i-Dos	Doseringsmengde for tøyvaskningsmiddel
☪	Dyking
☪+	Skylling pluss
☺	Speed
☺	Eco
☪	Forvask
☪+	Vann og skylking
☪	Syntetisk
☆	Hukommelse
☺	stillestående vasking/grunninnstillinger

Statusvisning for programforløp

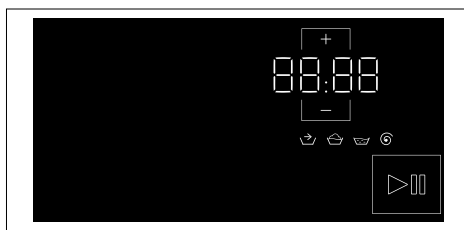

Visning	Innstilling
▶	Start/pause-tast
☪	Forhåndsbehandling
☪	Vasking
☪	Skylling
☺	Sentrifugering/Utpumping
End	Programslutt



Klesvask

Forberede klesvasken

Obs!

Skader på apparatet/tekstiler

Fremmedlegemer (f.eks. mynter, binderser, nåler, spiker) kan føre til skader på tøyet eller deler av apparatet.

Gjør derfor følgende når du klargjør klesvasken:

- Tøm lommene.

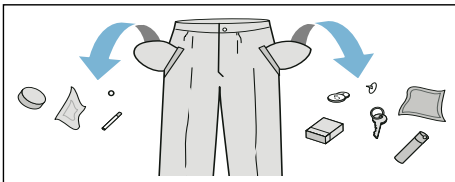

- Se etter og fjern eventuelle metallgjenstander (binderser osv.).
- Ømfintlig tøy må legges i en vaskepose (strømper, BH med bøyle osv.).

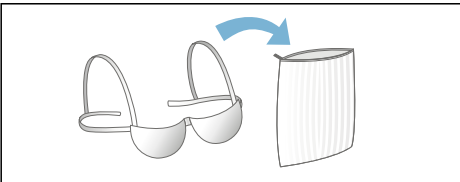

- Fjern gardinkroker eller legg gardinene i en vaskepose.
- Lukk glidelåser, knepp igjen dyne-/putetrekk.
- Børst sand ut av lommer og oppbretter.



Sortering av tøyet.

Sorter tøyet i henhold til vaskeanvisningene og angivelsene fra produsenten som står på etikettene:

- Type tekstil/fiber
- Farge
 - Merk:** Tøyet kan bli misfarget eller blir ikke skikkelig rent. Hvite og fargede plagg må derfor vaskes separat.
 - Nye plagg som er farget, må vaskes hver for seg første gangen.
- tilsmussing
 - Tøy med samme tilsmussingsgrad vaskes sammen.
 - Noen eksempler på tilsmussingsgrad
 - **lett:** ikke forvask, velg eventuelt innstillingen **Speed**.
 - **normal**
 - **kraftig:** legg inn få tekstiler, forhåndsbehandle tøyet om nødvendig
 - **Flekker:** flekker bør helst fjernes/forhåndsbehandles med en gang de oppstår. Forsøk først å tørke av med vann og såpe; ikke gni på stoffet. Vask deretter tøyet med egnet program.
 - Hardnakkede/inntørkede flekker kan noen ganger først fjernes etter flere gangers vask.
- Symboler i vaskeanvisningene på etikettene
 - Tallene i symbolene står for den høyeste temperaturen tøyet kan vaskes med.
 - : egnet til vanlig vasking, f.eks. program **Cottons (Bomull)**.
 - : må vaskes skånsomt, f.eks. med programmet **Easy-Care (Syntetisk)**.
 - : må vaskes spesielt skånsomt, f.eks. programmet **Delicates/Silk (Finvask/Silke)**.
 - : egnet til håndvask, f.eks. programmet **Wool (Ull)** .
 - : ikke vask tøyet i apparatet.

Stiving

Merk: Tøyet må ikke behandles med tøymykner.

1. Slå på apparatet.
2. Velg programmet  **Rinse (Skyling)**/Spin (Sentrifugering) .
3. Flytende stivelse må doseres i henhold til produsentens anvisninger og fylles manuelt på i venstre kammer (ev. rengjøres først).
4. Trykk på tasten .

Farging/bleking

Farging må kun foretas i vanlige mengder som brukes i husholdningen. Salt kan korrodere rustfritt stål. Ta hensyn til angivelsene fra produsenten av fargemiddelet.

Ikke bruk apparatet til å bleke tøy.



Vaskemiddel

Riktig valg av vaskemiddel

Det er viktig å følge vaskelappen når du skal velge riktig vaskemiddel, temperatur og behandling av tøyet.
→ Se også www.sartex.ch

Hvis du går til www.cleanright.eu, kan du finne mer informasjon om forskjellige vaskemidler, pleieprodukter og rengjøringsmidler til husholdningsbruk.

- **Standard vaskemiddel med optisk hvitemiddel**
Egnet for hvite plagg som kan kokevaskes og er laget av lin eller bomull
Program: Bomull
kaldt - maks. 90 °C
- **Vaskemidler for fargede plagg uten blekemiddel eller optisk hvitemiddel**
Egnet for fargede plagg som kan kokevaskes og er laget av lin eller bomull
Program: Bomull
kaldt - maks. 60 °C
- **Vaskemiddel for fargede plagg/finvask uten optisk hvitemiddel**
Egnet for fargede plagg laget av blandede tekstiler, syntetiske tekstiler
Program: Lettstelt
kaldt - maks. 60 °C
- **Vaskemiddel for finvask**
Egnet for ømfintlige, fine tekstiler, silke eller viskose
Program: Finvask/silke
kaldt - maks. 40 °C
- **Vaskemiddel for ull**
Egnet for ull
Ullprogram
kaldt - maks. 40 °C

Spare strøm og vaskemiddel

Ved lett og normalt tilsmusset tøy kan du spare strøm (reduksjon av vasketemperaturen) og vaskemidler:

Spareprogram	Smuss/tips
Redusert temperatur og mengde vaskemiddel i henhold til doseringsanbefaling 	lett Ikke synlig smuss eller flekker. Kroppslukt i tøy, f.eks.: <ul style="list-style-type: none"> ■ lett sommer-/sportstøy (brukt i få timer) ■ t-skjorter, skjorter, bluser, (brukt en dag) ■ gjestehåndklær og sengetøy (brukt en dag)
	normal synlig smuss/eller få, synlige, lette flekker, f.eks.: <ul style="list-style-type: none"> ■ t-skjorter, skjorter, bluser (gjennomsvette, brukt flere ganger) ■ håndklær, sengetøy (brukt i inntil en uke)
	kraftig Smuss og/eller flekker er godt synlige, f.eks. kjøkkenhåndklær, babytøy, arbeidsklær

Temperatur iht. vaskeanvisninger og mengde vaskemiddel iht. til doseringsanbefaling / sterkt smusset tøy.

Merk: Ved dosering av alle vaske-/hjelpe-/skulle- og rengjøringsmidler må det alltid tas hensyn til anvisningene fra produsenten.

P+ Standard programinnstillinger

Du kan endre forhåndsinnstillingene til valgte programmer. Innstillingene kan også endres mens det valgte programmet er i drift. Virkningene avhenger av programforløpet.

Temperatur

(°C)

Du kan endre temperatur både før og under et program, avhengig av hvor langt programmet er kommet.

Hvilken temperatur som maksimalt kan innstilles, avhenger av det valgte programmet.

Sentrifugehastighet

(☉)

Du kan endre turtallet til sentrifugen (i o/min, omdreininger per minutt) både før og under et program, avhengig av programmets fremdrift.

Innstilling ☹: "Skyllestopp" = uten sluttsentrifugering. Etter siste skylleomgang blir tøyet liggende i vannet.

For å unngå at tøyet blir krøllete hvis det ikke skal tas ut av maskinen så fort programmet er ferdig, kan du velge skyllestopp.

Slik fortsetter/avslutter du programmet → Side 20

Maksimalt turtall avhenger av valgt program og aktuell modell.

Ferdig om-tid

(→)

Når du har valgt program, vises programvarigheten, f.eks. **1:51** (i h:min (timer: minutter)).

Før programstart kan du forskyve tidspunktet for når programmet skal være ferdig, i 30-minutters trinn til maks. 24h (h=time) frem i tid.

Slik går du frem:

1. Velg et hvilket som helst program (med unntak av ☺ **MyTime**). Programvarigheten til det valgte programmet, f.eks. **2:30** (timer: minutter) vises.
2. Trykk på **+**-tasten flere ganger inntil ønsket timetall vises.
Merk: Med **+**-tasten telles innstillingsverdiene oppover, og med **-**-tasten nedover.

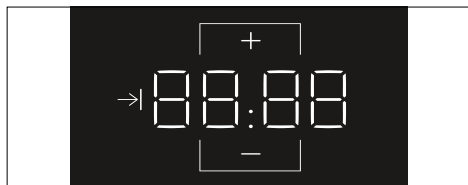

3. Trykk på tasten ▷▢▢.
Etter programstart vises den valgte tiden, f.eks. **8 h**, og det telles ned helt til vaskeprogrammet starter. Deretter vises programvarigheten.

Merk: Programvarigheten blir automatisk tilpasset det aktuelle programmet. Endringer i programmets forhåndsinnstillinger eller ekstra programinnstillinger fører også til endringer i programvarigheten.

Etter programstart, mens den valgte tiden telles ned, kan du endre varigheten på følgende måte:

1. Trykk på tasten ▷▢▢.
2. Bruk tastene **+** eller **-** til å endre timetallet.
3. Trykk på tasten ▷▢▢ en gang til.

i-Dos Innstilling

Apparatet er utstyrt med et intelligent doseringssystem for flytende vaskemiddel og tøymykner.

I de fleste av apparatets programmer doseres vaskemiddel og tøymykner automatisk.

Følgende er forhåndsinnstilt fra fabrikk:

- i-Dos: ∅ vaskemiddel for lett tilsmusset tøy
- i-Dos: ∅∅ tøymykner for normalt mykt tøy

i-Dos for vaskemiddel

Innstillingsverdi for doseringsmengde

- ∅ lett: for lett tilsmusset tøy
- ∅∅ middels: for normalt tilsmusset tøy
- ∅∅∅ kraftig: for svært tilsmusset eller flekket tøy
- av automatisk dosering valgt bort manuell dosering

Før start av vaskeprogrammet og under forvask (når det er valgt) kan du endre innstillingene for automatisk dosering av vaskemiddel. Trykk da på tasten

i-Dos.

Informasjon om tilsmussingsgrad finner du på

i-Dos for tøymykner

Innstillingsverdier for doseringsmengder

- ∅ lett: for lite mykt tøy
- ∅∅ middels: for normalt mykt tøy
- ∅∅∅ kraftig: for svært mykt tøy
- av automatisk dosering valgt bort

Avhengig av programmets forløp kan du endre innstillingene for den automatiske doseringen av vaskemiddel. Trykk på tasten **i-Dos**.

P+ Tilleggsinnstillinger for programmer

Merk: I oversikten finner du mulige programinnstillinger og ekstra programinnstillinger, som varierer alt etter modell.

Med valg av ekstra innstillinger er det lettere å tilpasse vaskeprosessen til tøyet som vaskes.

Du kan velge innstillinger eller velge dem bort avhengig av programforløpet.

Indikatorlampene på tastene lyser når denne innstillingen er aktiv.

Innstillingene beholdes også etter at apparatet slås av.

Speed

(≡🕒)

Til vasking over kortere tid ved sammenlignbar vaskeeffekt, men med høyere energiforbruk til valgt program uten innstilling  **Speed**.

Merk: Den maksimale tøymengden må ikke overskrides.

Eco

(🕒)

Energioptimert vasking ved reduksjon av temperatur ved sammenlignbar vaskeeffekt til valgt program uten innstilling  **Eco**.

Forvask

(⏴)

For svært skittent tøy.

Merknader

- Når **intelligent dosering** er valgt, doseres vaskemiddelet automatisk for for- og hovedvask.
- Ved sterkt tilsmusset tøy er vanligvis doseringen **middels** tilstrekkelig dersom du har valgt et program med  (**Forvask**).
- Ved **manuell dosering** deles vaskemiddelet opp for for- og hovedvask. Ha vaskemiddel for forvask i trommelen og vaskepulver for hovedvask i venstre kammer.

Vann og skylling

(👤)

Forhøyet vannstand, skånsom behandling av tøyet.

Antikrøll

(🌀)

Reduserer dannelse av krøll ved spesielt sentrifugeringsforløp med løsning av tøyet etterpå og redusert sentrifugeringshastighet.

Merk: Restfuktigheten i tøyet er høyere.

Dynking

(👉)

Før hovedvasken blir tøyet liggende lenger i vann for å løse opp smuss.

10'	10 minutter
20'	20 minutter
30'	30 minutter

Merknader

- Ha vaskemiddel i trommelen.
- Legg inn tøy i samme farge.

no Bruk av apparatet

Skylling pluss

()

Følgende innstillinger kan velges:

- +1 + 1 skylleomgang
- +2 + 2 skylleomganger
- +3 + 3 skylleomganger

Ekstra skylleomganger avhengig av program, lengre programvarighet ved ekstra ømfintlig hud og/eller i områder med svært bløtt vann.

Hukommelse

(☆)

Her kan du lagre et valgt program med de innstillingene du foretrekker.

Slik lagrer du:

1. Slå på apparatet.
2. Velg program.
3. Endre ev. programmets forhåndsinnstillinger og/eller velg tilleggsinnstillinger for programmer.
4. Trykk på tasten ☆ og hold den inne i ca. 3 sekunder.

Programmet er lagret når alle innstillinger blinker en kort stund.

For å bruke det lagrede programmet trykker du kort på tasten ☆ etter å ha slått på apparatet.

Hvis du vil endre på det lagrede programmet, trykker du en gang til på tasten ☆ og holder den inne i tre sekunder etter at du har valgt nye innstillinger.

Natt Vask

()

Trykk kort på tasten  for å aktivere innstillingen.

Reduserte støyverdier ved en spesiell vaske- og sentrifugeringsmodus og deaktivert sluttsignal. Særlig egnet dersom man vil vaske om natten.

Merk: Restfuktigheten i tøyen er litt høyere.



Bruk av apparatet

Forberede apparatet

Apparatet ble kontrollert før levering. For å fjerne restvannet fra kontrollen bør du foreta første gangs vask uten tøy med programmet  **Drum Clean (Trommelrengjøring)**. Før første gangs vask → Side 41

Merknader

- Et skadet apparat må ikke tas i bruk.
- Ta kontakt med kundeservice.

1. Sett i støpselet.

Advarsel

Livsfare på grunn av elektrisk støt!

Kontakt med spenningsførende deler medfører livsfare.

- Dra i støpselet, ikke i tilkoblingsledningen.
- Pass på at hendene dine er tørre før du setter inn / trekker ut støpselet.

2. Åpne vannkranen.

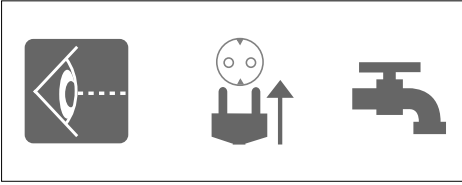

3. Åpne døren.

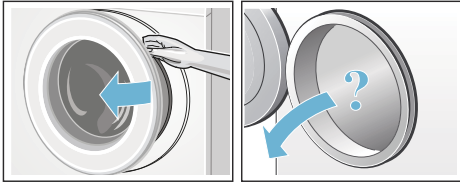

Slå på apparatet / velge program

Trykk på **ⓘ**-tasten. Apparatet er slått på.

Deretter blir alltid programmet **👤 Cottons (Bomull)** vist. Dette er forhåndsinnstilt fra fabrikken.

Du kan bruke dette programmet eller velge et annet program.

Merk: Dersom du har aktivert barnesikringen, må du deaktivere denne før du kan stille inn et annet program.

Forhåndsinnstillinger og maksimal fyllmengde for det valgte programmet vises på berøringsdisplayet:

Du kan bruke forhåndsinnstillingene som vises, eller tilpasse det valgte programmet optimalt til tøyet som vaskes, ved å endre på forhåndsinnstillingene til programmet → *Side 13* og/eller velge ekstra programinnstillinger → *Side 15*.

Endre standard programinnstillinger

Du kan bruke eller endre forhåndsinnstillingene.

Trykk på tilsvarende tast helt til ønsket innstilling vises.

Innstillingene er aktive uten bekreftelse.

De forblir ikke lagret etter at du har slått av maskinen.

Forhåndsinnstillinger av program → *Side 13*

Programoversikt → tillegg til bruks- og oppstillingsveiledningen.

Velge tilleggsinnstillinger for programmer

Med valg av ekstra innstillinger er det lettere å tilpasse vaskeprosessen til tøyet som vaskes.

Innstillingene kan slås på, av eller endres avhengig av programforløpet.

Når en innstilling blir aktivert, lyser indikatorlampen i tasten.

Innstillingene forblir ikke lagret etter at apparatet er slått av.

Ekstra programinnstillinger → *Side 15*

Programoversikt → tillegg til bruks- og oppstillingsveiledningen.

Legge tøy i trommelen

Advarsel **Livsfare!**

Plagg som er blitt forhåndsbehandlet med løsemiddelholdige rensmidler, f.eks. flekkfjerner / white-spirit, kan forårsake eksplosjon i maskinen. Slike plagg må skylles grundig for hånd før de legges inn i maskinen.

Merknader

- Bland store og små plagg. Plagg i forskjellig størrelse fordeler seg bedre ved sentrifugering. Enkeltplagg kan føre til ubalanse.
 - Ta hensyn til angitt maksimal tøymengde. En overfylt maskin reduserer vaskeresultatet og krøller tøyet.
1. Legg plaggene som er sortert på forhånd, foldet ut i vasketrommelen.
 2. Pass på at ingen plagg blir klemt mellom vaskeluken og gummiringen, og lukk vaskeluken.

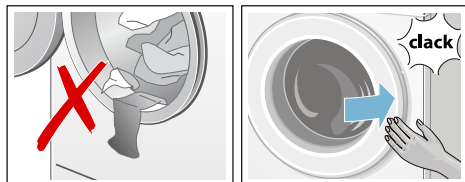

Måle opp og tilsette vaskemiddel og pleieprodukter

Doseringen av vaskemiddel og tøymykner skjer automatisk i de fleste av apparatets programmer, er forhåndsinnstilt fra fabrikk for disse programmene og kan endres.

Ved behov kan du supplere den intelligente doseringen med hjelpemidler til vaskingen (f.eks. avherdingsmiddel, blekemiddel eller flekksalt) i venstre kammer.

I programmer uten intelligent dosering eller etter ønske (i så tilfelle skal intelligent dosering slås av) må du tilsette vaskemiddel i venstre kammer manuelt.

Starte programmet

Trykk på tasten . Indikatorlampen lyser, og programmet starter.

Under programmet vises den aktuelle programinformasjonen:

- Ferdig om-tid eller programvarighet etter at vaskeprogrammet har startet
- og visningene for programmets forløp lyser.
→ Side 10

Merk: Skumregistrering

Dersom symbolet Δ^{\pm} lyser i berøringsdisplayet i tillegg, har apparatet registrert for mye skum under vaskingen, og har derfor automatisk koblet inn en ekstra skylling for å fjerne skummet.

Bruk mindre vaskemiddel ved neste vask med samme mengde tøy.

Hvis du vil sikre programmet mot utilsiktet endring, kan du sette på barnesikringen → Side 19

Barnesikring

(☞ 3 sec)

Apparatet kan sikres mot utilsiktet endring av de innstilte funksjonene i betjeningsfeltet.

Slik aktiverer du barnesikringen:

Når programmet har startet, trykker du på tasten ☞ 3 sec og holder den inne i ca. 3 sekunder. Visningen skifter til full lysstyrke.

Dersom du berører betjeningsfeltet når barnesikringen er aktivert, blinker indikatoren ☞ 3 sec kort, og du hører et lydsignal. Programmet fortsetter til det er slutt uten å endres.

Merk: Ved programslutt vises **End**. Døren er lukket. Visningen ☞ 3 sec fortsetter å lyse, og det er fortsatt lys i symbolene ☞ for at du skal huske å deaktivere barnesikringen.

Slik deaktiverer du barnesikringen:

Trykk på tasten ☞ 3 sec og hold den inne til visningen slukner.

Merknader

- Deaktiver barnesikringen for å ta ut tøyet når programmet er ferdig.
- Barnesikringen er aktivert selv om apparatet slås av.
- Hvis apparatet slås av mens et program kjører og barnesikringen er aktivert, fortsetter programmet når maskinen slås på igjen.

Legg inn / ta ut tøy

Etter programstart kan om det nødvendig legges inn eller tas ut tøy.

Trykk på tasten ▷☐. Apparatet kontrollerer om det er mulig å legge inn mer tøy.

På berøringsdisplayet vises:

- Når symbolet ☞ slukner, kan det legges inn mer tøy.
- Når symbolet ☞ lyser, kan det ikke legges inn mer tøy.

For å fortsette programmet trykker du på tasten ▷☐. Programmet fortsetter automatisk.

Merknader

- Ikke la døren stå åpen for lenge når du legger inn mer tøy, da det kan renne vann ut av tøyet i maskinen.
- Ved høy vannstand, høy temperatur eller når trommelen dreier seg, blir døren sperret av sikkerhetsgrunner, og det er ikke mulig med å legge inn mer tøy.

Endre programmet

Hvis du skulle komme til å velge feil program, kan du bytte til et annet program på følgende måte:

1. Trykk på tasten ▷☐.
2. Velg et annet program.
3. Trykk på tasten ▷☐ en gang til. Det nye programmet begynner forfra.



no Bruk av apparatet

Programavbrudd

Ved programmer med høy temperatur:

1. Trykk på tasten ▷▢▢.
2. Avkjøle tøyet: Trykk på  **Rinse (Skyling)**/Spin (Sentrifugering) .
3. Trykk på tasten ▷▢▢ en gang til.

Ved programmer med lavere temperatur:

1. Trykk på tasten ▷▢▢.
2. Trykk på  Rinse (Skyling)/**Spin (Sentrifugering)** .
3. Trykk på tasten ▷▢▢ en gang til.

Programslutt ved skyllestopp

I berøringsdisplayet blinker tasten ▷▢▢, og det forhåndsinnstilte sentrifugeringsturtallet og varigheten til resten av det valgte programmet vises.

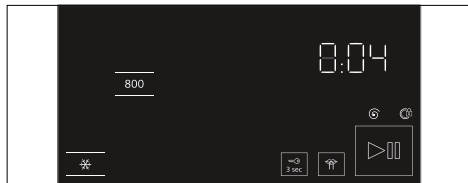

Fortsett programmet ved å:

- trykke på tasten ▷▢▢ eller
 - endre sentrifugeringsturtall (om nødvendig), og trykk deretter på tasten ▷▢▢ på nytt.
- Merk:** Hvis du bare vil pumpe ut vaskevannet, trykker du på tasten ▷▢▢ ca. 1 minutt etter programstart, før sentrifugeringen begynner. Deretter slår du av apparatet. Programmet avbrytes, og dørspærren låses opp. Tøyet kan tas ut.

Programslutt

End lyser i berøringsdisplayet, og visningene ▷▢▢ og  er slått av.

Ta ut tøy / slå av apparatet

1. Trykk på -tasten. Apparatet er slått av.
 2. Åpne døren og ta ut tøyet.
 3. Steng vannkranen.
- Merk:** Ved Aqua-Stop modeller er dette ikke nødvendig.

Merknader

- Pass på at du ikke glemmer igjen plagg i trommelen. Disse kan ved neste vask enten krympe eller misfarge andre plagg.
- Fjern eventuelle fremmedlegemer fra trommelen og gummiringen – fare for rustskader.
- Tørk av gummiringen.

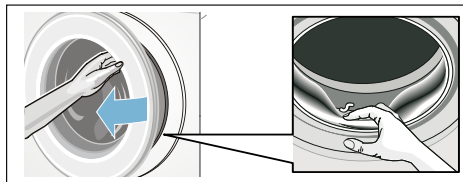

- La døren og vaskemiddelskuffen stå åpen, slik at restvannet kan tørke.
- Vent alltid til programmet er helt slutt, da maskinen ellers fortsatt kan være låst. Slå deretter på apparatet, og vent til sperren låses opp.



i-DOS

Intelligent doseringssystem



Intelligent doseringssystem i vaskemiddelskuffen

i-Dos Intelligent doseringssystem

Apparatet er utstyrt med et intelligent doseringssystem for flytende vaskemiddel og tøymykner.

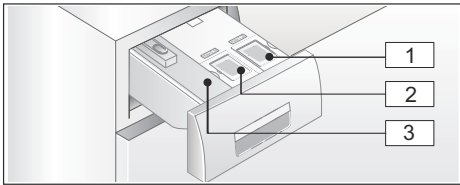
Til dette brukes i-Dos-beholderen  og  i vaskemiddelskuffen.



- 1 Beholder  (1,3 l) for flytende vaskemiddel
- 2 Beholder  (0,5 l) for tøymykner
- 3 Venstre kammer for manuell dosering

Avhengig av programmet og innstillingene som er valgt, doseres den optimale mengden av vaskemiddel/ tøymykner via i-Dos-beholderen.

Ta i bruk / fyller doseringsbeholderen



Ta hensyn til henvisningene fra produsenten ved valg av vaske- og skyllemiddel. Vi anbefaler flytende vaske, universal- og color-vaskemiddel for alle tekstiler av bomull og syntetiske fiber som kan vaskes i maskinen.

Merknader

- I vaskemiddelskuffen skal du bare bruke selvflytende produkter i flytende form som er anbefalt av produsenten.
- Unngå å blande ulike flytende vaskemidler. Dersom du skal bytte flytende vaskemiddel (type, produsent osv.), må doseringsbeholderen tømmes og rengjøres.
- Ikke bruk produkter som inneholder løsemiddel, som etser eller avgir gasser (f.eks. flytende blekemiddel).
- Ikke bland sammen vaskemiddel og tøymykner.
- Ikke bruk produkter som er gamle, eller som har klumpet seg sammen.
- Pass på at påfyllingslokket ikke står for lenge åpent, det fører til størkning.

Fyll doseringsbeholderen:

Påfyllingslokket i vaskemiddelskuffen er merket med følgende symboler:

-  Hoved-/universalvaskemiddel
-  Tøymykner

1. Åpne vaskemiddelskuffen.
2. Åpne påfyllingslokket:
3. Fyll på vaskemiddel og/eller tøymykner. Ikke fyll over **max**-markeringen.

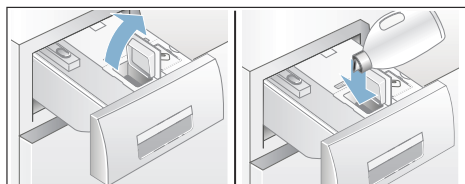

4. Lukk lokket.
5. Skyv vaskemiddelskuffen langsomt helt inn.

Når vaskemiddelskuffen er skjøvet helt inn, er visningen  slukket når apparatet er slått på.

Ved daglig bruk

Visninger:

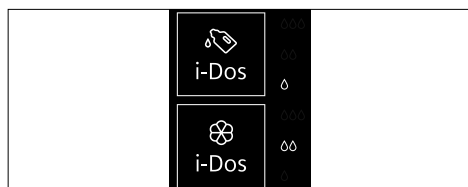



- Indikatorlampen **lyser** når den intelligente doseringen for beholderen er valgt.
- Visningen av innstillingsverdier, f.eks. ΔΔ, **blinker** når doseringen underskrider maksimalt fyllnivå ved valgt intelligent dosering.



Slå av/på intelligent dosering og tilpass doseringsstyrken:

Den intelligente doseringen av vaskemiddel og tøymykner er stilt inn fra fabrikk for alle tillatte programmer der automatisk dosering er mulig.

Du finner en oversikt over alle mulige programinnstillinger i vedlegget til bruks- og oppstillingsveiledningen.

Doseringsstyrken for vaskemiddel Δ er forhåndsinnstilt til  (lett tilsmusset tøy), og for tøymykner ΔΔ til  (normalt mykt tøy). Dette kan endres individuelt alt etter program.

I tillegg til den intelligente doseringen kan det om nødvendig fylles på hjelpemidler til vaskingen (f.eks. flekksalt) manuelt via venstre kammer.

Merk: Innstillingen (av/på) samt den valgte doseringsstyrken for  **i-Dos** og  **i-Dos** beholdes alt etter program frem til neste endring, selv om apparatet slås av.

Påfylling av vaskemiddel/tøymykner:

Dersom den tilhørende visningen blinker når intelligent dosering er valgt, indikerer det at min. fyllnivå er underskredet. Innholdet holder fortsatt til ca. 3 vaskeomganger.

Samme vaskemiddel eller tøymykner kan etterfylles når som helst. Vi anbefaler å rengjøre beholderne før du bytter produkt/producent.

Tilpass basis-doseringsmengden om nødvendig.

Basis-/grunninnstillinger

Basis-doseringsmengdene tilsvarer:

- **for vaskemiddel** – produsentens anbefaling for normalt skittent tøy og aktuell vannhardhet.
- **for tøymykner** – produsentens anbefaling for middels mykt tøy.

Opplysninger om dette finner du på emballasjen til vaskemiddelet/tøymykneren eller ved å ta kontakt med produsenten.

Hardheten på vannet kan du finne ved hjelp av en teststripe, eller du kan kontakte vannverket.

Vannhardheten her:

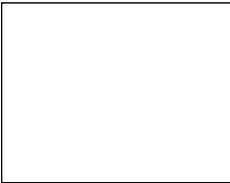

Her er et eksempel på vaskemiddeldosering hentet fra emballasjen:

Tilsmusnings- grad → Vannhardhet ↓	lett	normal	kraftig	svært kraftig
	bløtt/middels	55 ml	75 ml	120 ml
hardt/svært hardt	75 ml	95 ml	150 ml	180 ml

Fabrikkinnstillingen for basis-doseringsmengde er basert på lokale forhold (f.eks. 75 ml vaskemiddel og 36 ml tøymykner).

Velg basisdosering av vaskemiddel i henhold til opplysningene på vaskemiddelforpakningen. Ta hensyn til graden av vannhardhet.

Velg basisdosering av tøymykner etter eget ønske for å gjøre tøyet mykt.

Dersom basisdoseringen endres, virker dette likt inn på alle de tre doseringsstyrkene.

Merknader

- Ved sterkt konsentrerte vaskemidler må basisdoseringsmengden reduseres.
- Dersom det oppstår sterk skumdannelse gjentatte ganger under vask, bør du kontrollere basisdoseringsmengden og doseringsstyrken. Dessuten kan noen flytende vaskemidler ha en tendens til høy skumdannelse. Dersom basisdoseringsmengden og doseringsstyrken er riktig innstilt, anbefales det å bruke et annet vaskemiddel.

Endre basis-doseringsmengder:

1. Trykk på den aktuelle i-Dos-tasten (☺ eller ☹) og hold den inne i 3 sekunder. På berøringsdisplayet vises den forhåndsinnstilte basisdoseringsmengden.
2. Still inn ønsket basisdoseringsmengde med → (**Ferdig om-tid**) - eller +.
3. Innstillingen aktiveres automatisk uten bekreftelse. Du kan trykke på knappene **i-Dos** for å gå tilbake til den opprinnelige innstillingen.

Merk: Innstillingene beholdes frem til neste endring, også hvis apparatet slås av.

Manuell dosering

Ved programmer hvor det ikke er mulig med intelligent dosering, eller etter ønske (slå den intelligente doseringen av) skal det fylles vaskemiddel i venstre kammer.

Dessuten kan du her supplere den intelligente doseringen med hjelpemidler til vaskemiddel f. eks. avkalkingsmiddel, blekemiddel eller flekssalt.

Advarsel

Irritasjon på øyne/hud!

Hvis du åpner vaskemiddelskuffen mens maskinen går, kan det sprute ut vaske-/skyllemiddel.

Åpne skuffen forsiktig.

Skyll øynene eller huden godt dersom du kommer i kontakt med vaske-/skyllemiddel.

Dersom det svelges ved et uhell, må lege kontaktes.

Obs!

Skader på apparatet

Rengjøringsmidler og midler til behandling av tøy (f.eks. flekkefjerner, forvask spray osv.) kan skade apparatets overflate ved eventuell kontakt.

Pass på at disse midlene ikke berører apparatets overflate. Bruk en fuktig klut og tørk straks bort eventuelle sprayrester og andre rester/dråper på apparatet.

Merknader

- Ved dosering av alle typer vaske-/hjelpe- og rengjøringsmidler er det viktig alltid å følge produsentens anvisninger.
- Ved manuell dosering av vaskemidler må det ikke doseres ekstra vaskemiddel via den intelligente doseringen (intelligent dosering slås da av). Dette forhindrer overdosering og skumdannelse.
- Tyktflytende tøymyknings- og skyllemidler må tynnes ut med vann for å unngå tilstopping.

Doser og fyll i vaskemiddel:

1. Trekk ut vaskemiddelskuffen.

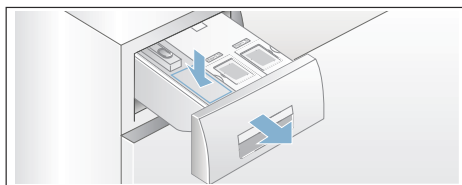

2. Dosering i venstre kammer i henhold til:
 - tilsmussing
 - vannets hardhet (fåes oppgitt hos vannverket)
 - tøymengde
 - produsentens anvisninger
3. Lukk vaskemiddelskuffen.

Apparatinnstillinger

Automatisk utkobling

Hvis apparatet ikke blir brukt i en periode (ca. 15 minutter), kan det slås automatisk av før programstart og etter programslutt for å spare strøm. Trykk på tasten  igjen for å slå på apparatet.

Basis-/grunninnstillinger

For å få tilgang til grunninnstillingene trykker du på tasten  og holder den inne i ca. 3 sekunder. I betjeningsfeltet vises følgende:

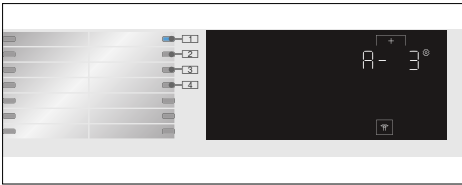

Du kan endre følgende grunninnstillinger:

- lydstyrken ved sluttsignal
- lydstyrken ved tastetrykk
- lysstyrken i berøringsdisplayet
- slå varselsignal for trommelpleie av/på

Sluttsignal

Trykk på tasten  og hold den inne i ca. 3 sekunder. Indikatorlampen i posisjon **1** lyser. Du kan bruke **+**-tasten til å regulere lydstyrken på sluttsignalet, f.eks. **A - 1**.

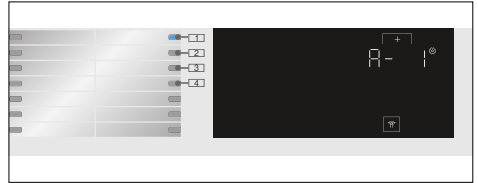

Følgende innstillingsverdier kan velges:

- 0 av
- 1 stille
- 2 middels
- 3 høyt
- 4 svært høyt

Tastesignal

Du kan trykke på posisjon **2** og tilpasse lydstyrken på tastesignalet med tasten **+**, f.eks. **b - 3**.

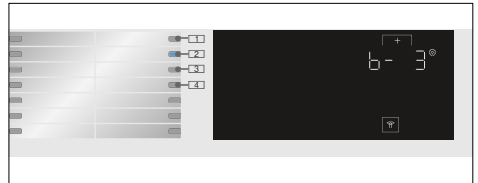

Følgende innstillingsverdier kan velges:

- 0 av
- 1 stille
- 2 middels
- 3 høyt
- 4 svært høyt

Lysstyrke

Innstillingsverdier som kan velges: 1–4

Du kan trykke på posisjon **3** og bruke **+**-tasten til å justere lysstyrken på berøringsdisplayet, f.eks. **[- 3]**.

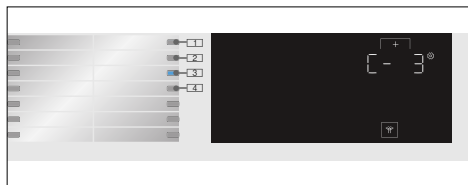

Følgende innstillingsverdier kan velges:

- 1 lite lyst
- 2 normalt lyst
- 3 lyst
- 4 svært lyst

Slå av/på signal for trommelpleie

Du kan trykke på posisjon **4** og bruke **+**-tasten for å slå av og på **Drum Clean (Trommelrengjøring)**-informasjonssignalet, f.eks. **d- i**.

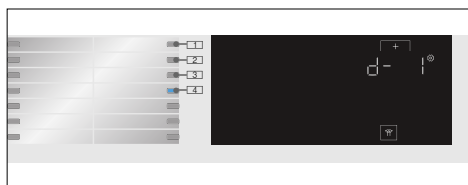

Følgende innstillingsverdier kan velges:

- 0 av
- 1 på

Sensorer

Sensorsystem for ubalansert fyllmengde

Det automatiske kontrollsystemet for ubalanse registrerer ubalansen og sørger for at maskinen foretar flere forsøk på sentrifugering for å fordele tøyet jevnt.

Av sikkerhetsgrunner blir turtallet redusert ved dårlig fordeling av tøyet, eller det blir ikke sentrifugert.

Merk: Legg både små og store plagg inn i trommelen samtidig.

Aquasensorer

Under skyling kontrollerer aquasensoren hvor rent skyllevannet er (uklart vann skyldes skittent tøy og rester av vaskemiddel). Alt etter hvor rent skyllevannet er, fastlegges varighet og antall skylleomganger.



Rengjøring og vedlikehold

Advarsel

Livsfare!

Kontakt med spenningsførende deler medfører fare for elektrisk støt. Slå av apparatet, og trekk støpselet ut av stikkontakten.

Obs!

Fare på grunn av brann og eksplosjon!

Det kan oppstå giftig damp fra rengjøringsmidler som inneholder løsemidler, f.eks. rensbensin. Ikke bruk rengjøringsmidler som inneholder løsemidler.

Obs!

Apparatet kan bli ødelagt!

Rengjøringsmidler som inneholder løsemidler, f.eks. rensbensin, kan føre til skader på apparatets overflate og andre deler.

Ikke bruk rengjøringsmidler som inneholder løsemidler.

Maskinhus, betjeningspanel

- Fjern øyeblikkelig rester av vaskemidler og rengjøringsmidler.
- Tørk med en myk, fuktig klut.
- Ikke bruk skurekluter, svamper eller rengjøringsmidler med slipemidler (rengjøringsmidler for rustfritt stål).
- Ikke rengjør maskinen med en vannstråle.

Trommel

Bruk klorfrie vaskemidler. Ikke bruk stålull.

Dersom det oppstår lukt i vaskemaskinen eller du ønsker å rengjøre trommelen, skal programmet  **Drum Clean (Trommelrengjøring)** **90 °C** kjøres uten tøy i maskinen.

Avkalking

Ved riktig dosering av vaskemiddel er det ikke nødvendig å avkalke. Hvis det likevel skal avkalles, må avkalkingsmiddelet brukes i henhold til angivelsene fra produsenten. Avkalkingsmiddel som er egnet til dette, fås kjøpt via våre nettsider eller hos kundeservice.

i-Dos-vaskemiddelskuff og kabinett

1. Tøm doseringsbeholderen:

Doseringsbeholderne har tømmeåpninger med uttakbare plugger foran. Før doseringsbeholderne tømmes, må skuffehåndtaket tas av som vist:

- a) Trekk ut vaskemiddelskuffen.

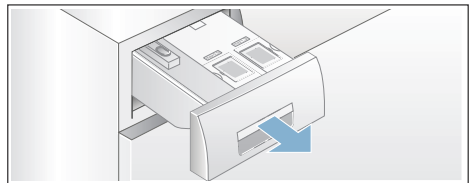

no Rengjøring og vedlikehold

- b) Trekk utløsningsspaken (A) på baksiden av skuffehåndtaket (nede på midten) lett mot deg. På den måten løsner skuffehåndtaket (B), som du da kan løfte litt og trekke opp og av.

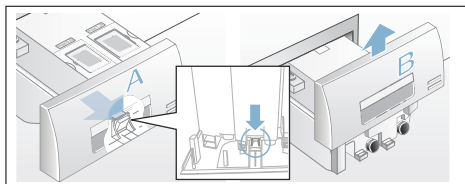

- c) Doseringsbeholderne tømmes ved å trekke pluggene forsiktig ut og tømme innholdet i en egnet beholder.

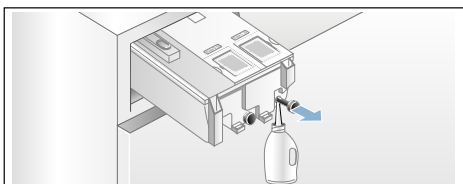

- d) Skyv pluggene helt inn igjen.

2. Rengjøre doseringsholdere/ vaskemiddelskuff:

Før de tomme doseringsbeholderne rengjøres, må vaskemiddelskuffen tas helt ut.

- a) Doseringsbeholderen tømmes før den tas ut.

Merk: Håndtaket på skuffen skal ikke settes på før etter rengjøringen.

- b) Trekk ut skuffen.
c) Trykk på utløsningsspaken og ta skuffen helt ut.

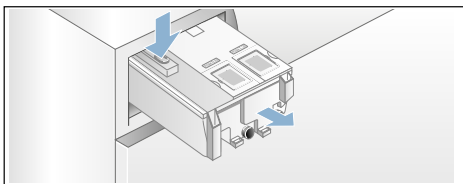

- d) Ta skuffelokket forsiktig av.

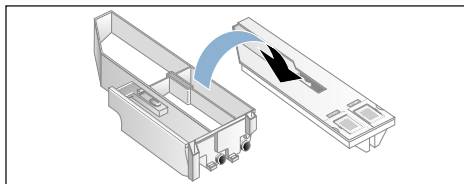

Obs!

Vaskemiddelskuffen kan bli skadet! Vaskemiddelskuffen inneholder elektriske byggekomponenter. Ved kontakt med vann kan disse ta skade.

- Lokket må ikke rengjøres i oppvaskmaskin og ikke dyppes i vann.

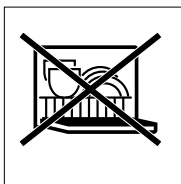

- Kontakten bak på skuffen må beskyttes mot fuktighet, vaskemidler og rester av tøyvaskemiddel. Utvendig kan den rengjøres med en myk, fuktig klut. La tørke før den skyves inn.

- e) Skålen og lokket må rengjøres med en myk, fuktig klut eller med en hånddusj. Innvendig må den også rengjøres med en myk, fuktig klut.

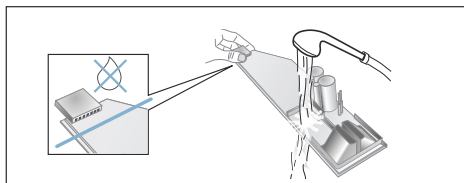

- f) Skålen og lokket må tørkes og deretter settes sammen igjen.
g) Håndtaket på skuffen skyves på ovenfra til det smekker på plass.

- h) Rengjør kabinettet til vaskemiddelskuffen på innsiden.
- i) Vaskemiddelskuffen skyves helt inn.

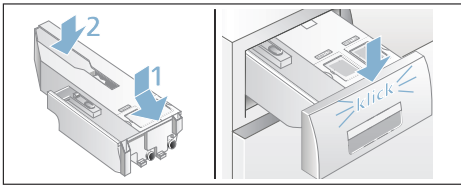

Avløpspumpen er tett.

Merk: Skru igjen vannkranen, slik at det ikke renner inn mer vann som må pumpes ut igjennom vaskevannspumpen.

⚠ Advarsel
Fare for skålding!

Vaskevannet blir svært varmt under vask med høye temperaturer. Ved kontakt med det varme vaskevannet er det fare for skålding. La vaskevannet avkjøle.

- 1. Slå av apparatet. Trekk ut støpselet.
- 2. Åpne serviceluken.

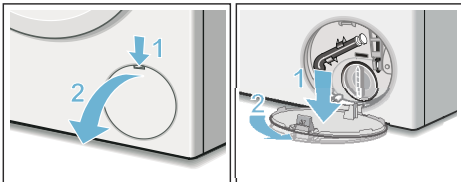

- 3. Ta tømme-slengen ut av holderen. Ta av dekselet, og la vaskevannet renne ut i en egnet beholder. Trykk på plass dekselet, og sett tømme-slengen inn i holderen.

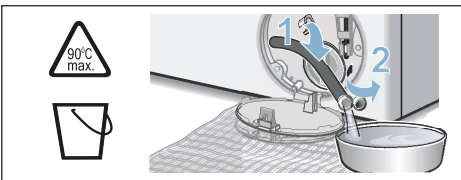

- 4. Skru forsiktig av pumpelokket. Det kan renne ut restvann. Rengjør innsiden, gjengene på pumpelokket og pumpehuset. Vingehjulet på vannpumpen må kunne dreies rundt. Sett pumpelokket på igjen, og skru det fast. Håndtaket må stå loddrett.

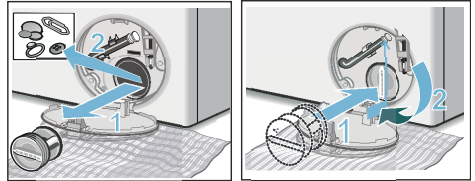

- 5. Lukk inn serviceluken.

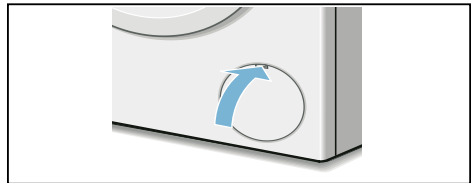

Merk: For å hindre at det renner vaskemiddel som ikke er utnyttet, ned i avløpet ved neste vask, heller du 1 liter vann i venstre kammer og starter programmet Rinse (Skylling)/Spin (Sentrifugering) ©..



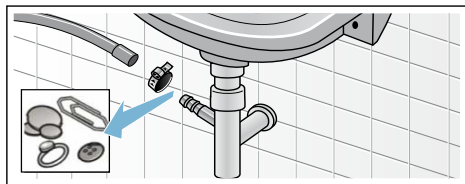

Avløpsslangen er tilstoppet ved sifongen

1. Slå av apparatet. Trekk ut støpselet.
2. Løsne slangeklemmen. Trekk forsiktig ut avløpsslangen. Det kan renne ut restvann.
3. Rengjør avløpsslangen og servantstussen.



4. Sett avløpsslangen på igjen og sikre tilkoblingsstedet med slangeklemme.

Filteret i vannforsyningen er tett

1. Reduser vanntrykket i tilførselsslangen:
 - a) Steng vannkranen.
 - b) Velg et hvilket som helst program (unntatt  Rinse (Skylning)/Spin (Sentrifugering) ).
 - c) Trykk på tasten . La programmet gå i ca. 40 sekunder.
 - d) Trykk på -tasten. Apparatet er slått av.
 - e) Trekk ut støpselet.

2. Rengjør silene:
 - a) Ta slangen av vannkranen. Rengjør silen med en liten børste.

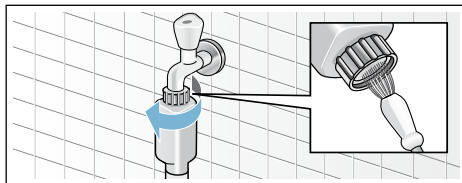

- b) Rengjør silen på baksiden av maskinen ved modellene Standard og Aqua-Secure: Ta av slangen på baksiden av apparatet, Ta silen ut med en tang, og rengjør den.

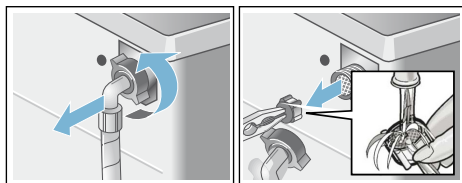

3. Koble til slangen, og kontroller at den er tett.

? Feil og hvordan de skal håndteres

Nødbryter

F.eks. ved strømbrudd

Programmet fortsetter når strømmen er tilbake.

Hvis tøyet likevel skal tas ut, kan apparatets dør åpnes på følgende måte:

⚠ Advarsel

Fare for skålding!

Ved vasking med høye temperaturer er det fare for skålding av huden dersom den kommer i kontakt med varmt vaskevann og tøy.

La avkjøles først om nødvendig.

Obs!

Fare dersom det gripes/tas inn i trommelen når denne dreier rundt!

Hvis du griper inn i trommelen når denne dreier rundt, kan du skade hendene.

Ikke ta inn i trommelen når denne dreier rundt.

Obs!

Vannskader!

Vann som renner ut, kan medføre vannskader.

Ikke åpne døren hvis du kan se vann gjennom glasset.



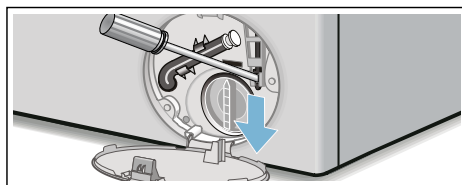

1. Slå av apparatet og trekk ut støpselet.
2. Tøm ut vaskevannet.
3. Trekk nødutløsningen nedover med et verktøy og slipp. Deretter kan døren åpnes.





Informasjon på berøringsdisplayet



Visning	Årsak/tiltak
	<ul style="list-style-type: none"> ■ Blinker raskt + signaltone: Døren har blitt åpnet ved for høy vannstand. Lukk døren, og fortsett programmet med tasten , eller velg programmet  Rinse (Skylling)/Spin (Sentrifugering) . ■ Blinker langsomt: Temperaturen på dørsperren er for høy til at døren kan åpnes. Vent i ca. 30 sekunder til dørsperren er avkjølt.
	<ul style="list-style-type: none"> ■ Blinker (ingen vannforsyning): Er vannkranen skrudd opp? Er silen i vanntilførselen tilstoppet? Rengjør silen i vanntilførselen → <i>Side 30</i> ■ Lyser (lavt vanntrykk): Kun til informasjon. Påvirker ikke programforløpet. Programmet blir forlenget.
E:3610	<p>E:36 vekslende visning med -10 og End etter programslutt:</p> <ul style="list-style-type: none"> ■ Vannpumpen er tilstoppet. Rengjør vannpumpen → <i>Side 29</i> ■ Avløpsslangen/avløpsrøret er tilstoppet. Rengjør avløpsslangen ved sifongen.
E:3510	<p>E:35 vekslende visning med -10 og End etter programslutt: Vann i bunnkaret, apparatet er utett. Steng vannkranen. Ring til kundeservice.</p>

no Feil og hvordan de skal håndteres

Visning	Årsak/tiltak
E:602b	E:60 vekslende visning med -2b og End etter programslutt: ubalanseproblem, sen-trifugeringsfasen ble avbrutt.
	Barnesikringen er aktivert – deaktivert den.
⊖ ± lyser	Det er registrert for mye skum, ekstra skylting er aktivert. Reduser den grunnleggende dosering av  i-Dos for neste vaskesyklus med samme belastning.
Indikatorlampen for programmet  Drum Clean (Trommelrengjøring)* blinker	Kjør programmet  Drum Clean (Trommelrengjøring) for å rengjøre og pleie trommelen og vannbeholderen. Merknader <ul style="list-style-type: none">■ Kjør programmet uten tøy.■ Bruk vaskemiddel i pulverform eller et vaskemiddel med blekemiddel. Unngå skumdannelse ved å bruke bare halvparten av anbefalt mengde vaskemiddel. Ikke bruk vaskemiddel for ull eller finvask.■ Slå varsignalet av/på → <i>Side 26</i>
Flere visninger	Slå av maskinen og vent i fem sekunder før du slår den på igjen. Ta kontakt med kundeservice dersom visningen dukker opp igjen.

Feil og hvordan de skal håndteres

Feil	Årsak/tiltak
Det renner ut vann.	<ul style="list-style-type: none">■ Fest avløpsslangen skikkelig / skift den ut.■ Skru fast skruforbindingen på tilførselsslangen.
Det er ingen vanntilstrømning.	<ul style="list-style-type: none">■ Har ikke programmet startet?■ Er ikke vannkranen åpen?
Vaskemiddelet blir ikke skylt inn.	<ul style="list-style-type: none">■ Er silen tilstoppet? Rengjør silen → <i>Side 30</i>■ Har tilførselsslangen en knekk / er den inneklemt?
Doseringsbeholderen er tom, og indikatoren for fyllnivå blinker ikke.	<ul style="list-style-type: none">■ Er lokket på skuffen/kontakten tilsmusset? Rengjør vaskemiddelskuffen → <i>Side 27</i>■ Er ikke vaskemiddelskuffen skjøvet riktig inn? → <i>Side 22</i>
Det er fylt feil vaskemiddel/tøymykner i doseringsbeholderen.	Doseringsbeholder: <ol style="list-style-type: none">1. Tøm og rengjør → <i>Side 27</i>2. Fyll på nytt.
Vaskemiddel/tøymykner har størknet i doseringsbeholderen.	Rengjør doseringsholderen og fyll på nytt.
Døren kan ikke åpnes.	<ul style="list-style-type: none">■ Sikkerhetsfunksjonen er aktiv. Programavbrudd?■ Er det bare mulig å åpne med nødutløseren? → <i>Side 31</i>■ Barnesikringen er aktivert. Deaktiver barnesikringen.
Programmet starter ikke.	<ul style="list-style-type: none">■ Har du trykket på tasten  eller valgt → (Ferdig om-tid)?■ Er døren lukket?■  lyser: Vaskemiddelskuffen er ikke skjøvet helt inn. Skyv skuffen ordentlig inn.■ Barnesikringen er aktivert. Deaktiver barnesikringen.

Feil	Årsak/tiltak
Vaskevannet blir ikke pumpet ut.	<ul style="list-style-type: none"> ■ Rengjør vannpumpen → <i>Side 29</i> ■ Avløpsrøret og/eller avløpsslangen må rengjøres.
Vannet i trommelen er ikke synlig.	Ingen feil – vannet befinner seg under det synlige området.
Resultatet av sentrifugeringen er ikke tilfredsstillende. Tøyet er vått / for fuktig.	<ul style="list-style-type: none"> ■ Ingen feil – kontrollen for ubalanse har avbrutt sentrifugeringen på grunn av ujevn fordeling av tøyet. Små og store tekstiler må fordeles jevnt i trommelen. ■ Er  (Antikrøll) valgt? ■ Er det valgt for lavt turtall?
Maskinen sentrifugerer lett flere ganger.	Ingen feil – kontrollsystemet for ubalanse utjevner ubalansen.
Programmet varer lenger enn vanlig.	<ul style="list-style-type: none"> ■ Ingen feil – kontrollsystemet utjevner ubalanse ved å fordele tøyet flere ganger i maskinen. ■ Ingen feil – kontrollsystemet for skum er aktivt – det blir satt i gang nok en skylleomgang.
Programvarigheten endrer seg i løpet av vaskesyklusen.	Ingen feil – programforløpet blir optimert for den aktuelle vaskeprosessen. Det kan føre til endring av programvarigheten i berøringsdisplayet.
Det er rester av vann i venstre kammer for skyllemiddel.	Ingen feil – dette har ikke noe å si for virkningen av skyllemiddelet.
Det har oppstått lukt eller flekker i apparatet.	<p>Kjør programmet  Drum Clean (Trommelrengjøring) uten tøy i maskinen. Bruk vaskepulver eller et vaskemiddel med blekemiddel til dette.</p> <p>Merk: Unngå skumdannelse ved å bruke bare halvparten av anbefalt mengde vaskemiddel. Ikke bruk vaskemiddel for ull- eller fintøy.</p>
Symbolet  lyser i berøringsdisplayet. Ev. kommer det skum ut av vaskemiddelskuffen.	<p>Har du brukt for mye vaskemiddel?</p> <p>Bland ut en spiseskje tøymykner i 1/2 l vann og ha det i venstre kammer (ikke ved vasking av friluftstøy, sports- eller duntekstiler!).</p> <p>Bruk mindre vaskemiddel ved neste vask.</p>
Gjentatt, sterk skumdannelse.	<ul style="list-style-type: none"> ■ Kontroller basis-doseringsmengde og -styrke. ■ Bruk ev. en annen type flytende vaskemiddel.
Det drypper vaskemiddel/tøymykner fra mansjetten, og væsken samler seg på vinduet eller i folden på mansjetten.	Det er for mye vaskemiddel/tøymykner i doseringsbeholderne. Ta hensyn til max -markeringen i doseringsbeholderne.
Sterk støydannelse, vibrasjoner og apparatet flytter på seg under sentrifugeringen.	<ul style="list-style-type: none"> ■ Er apparatet riktig vattret? Vatre apparatet → <i>Side 40</i> ■ Er apparatføttene festet? Fest apparatføttene → <i>Side 40</i> ■ Er transportsikringene fjernet? Fjern transportsikringene → <i>Side 37</i>

Feil	Årsak/tiltak
Kontrolllampene i berøringsdisplayet lyser ikke under drift.	<ul style="list-style-type: none"> ■ Strømbrudd? ■ Er sikringene utløst? Sett på plass / skift ut sikringene. ■ Hvis feilen oppstår på nytt, kontakt kundeservice.
Det er rester av vaskemiddel på tøyet.	<ul style="list-style-type: none"> ■ Det hender at fosfatfrie vaskemidler inneholder rester som ikke løses opp i vann. ■ Velg  Rinse (Skyling)/Spin (Sentrifugering) , eller børst av tøyet etter vasking.
Dersom du ikke kan utbedre feilen selv (ved å slå apparatet av og på), eller dersom det er nødvendig med en reparasjon:	
<ul style="list-style-type: none"> ■ Slå av apparatet, og trekk støpselet ut av stikkkontakten. ■ Steng vannkranen, og ring til kundeservice. 	



Kundeservice

Hvis du ikke kan utbedre feilen selv (se kapittelet Det har oppstått en feil, hva kan du gjøre? → Side 32), skal du ta kontakt med kundeservice.

Vi finner alltid en passende løsning, også for å unngå unødige besøk av teknikker.

Vennligst oppgi apparatnummer (E-Nr.) og produksjonsnummer (FD) på apparatet.

E-Nr. _____ FD _____

E-nr. Produktnummer
FD Produksjonsnummer

Denne informasjonen finner du (avhengig av modell):

- på innsiden av døren
- på baksiden av apparatet

Reparasjonsoppdrag og rådgivning ved feil

CN 400 889 9999

Kontaktadressene til alle land finnes i den vedlagte fortegnelsen over kundeservice.

Stol på produsentens ekspertise.

Kontakt oss. Dermed kan du være sikker på at reparasjonene utføres av opplærte serviceteknikere som kun bruker originale reservedeler.

Tekniske data

Mål:

84,5 x 59,8 x 62 cm
(høyde x bredde x dybde)

Vekt:

78 kg

Strømtilkobling:

Nominell spenning 220-240 V, 50 Hz

Nominell strøm 10 A

Nominell effekt 1900-2300 W

Vanntrykk:

100-1000 kPa (1-10 bar)

Effektforbruk i avslått tilstand:

0,12 W

Effektforbruk når maskinen er klar til bruk (apparatet er ikke slått av):

0,43 W

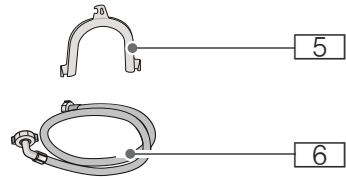
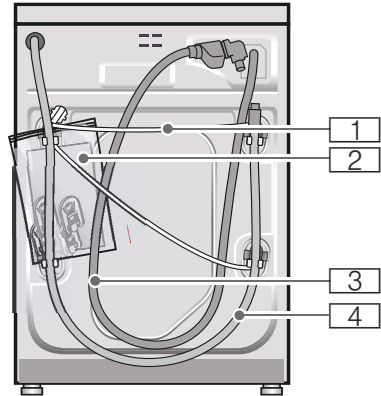

- 1 Strømledning
 - 2 Pakke:
 - Bruks- og oppstillingsveiledning
 - Oversikt kundeservice*
 - Garanti*
 - Vedlegg*
 - Deksler for åpningene etter at transportsikringen er fjernet.
 - 3 Tilførselsslange til modell Aquastop
 - 4 Avløpsslange
 - 5 Bøyle til å feste avløpsslangen* med
 - 6 Tilførselsslange for kaldt vann på modellene Standard/Aqua-Secure
- * Alt etter modell

Plassering og tilkobling

Standardtilbehør

Merk: Kontroller om apparatet har transportskader. Ta aldri i bruk et apparat som har skader. Ved reklamasjoner kan du henvende deg til forhandleren der du kjøpte maskinen, eller til vår kundeservice.

I tillegg trengs det en slangeklemme med \varnothing 24–40 mm hvis avløpsslangen skal kobles til en vannlås.

Nyttig verktøy:

- Vater til justering
- Skiftenøkkel med:
 - Nøkkelvidde 13 for å løse transportsikringene og
 - Nøkkelvidde 17 for å stille inn føttene på apparatet

Sikkerhetsinstruksjoner



Advarsel

Fare for personskader!

- Apparatet er svært tungt. Vær forsiktig ved løfting og transport av apparatet.
- Hvis apparatet løftes etter komponenter som rager ut, (f.eks. vaskeluken), kan disse delene brette av og føre til skade. Apparatet må ikke løftes opp etter komponenter som rager ut.
- Ved ikke sakkyndig opplegg av slanger og strømledninger er det fare for å snuble, og det oppstår fare for skade. Legg ut slanger og ledninger slik at det ikke oppstår snublefare.

Obs!

Skader på apparatet

Slanger som er frosset, kan bryte/sprekke. Apparatet må derfor ikke stilles opp i rom hvor det er fare for frost og/eller utendørs.

Obs!

Vannskader

Tilkoblingsstedene for slangen for vanninnløp og -utløp står under høyt vanntrykk. Følg merknadene i dette kapittelet for å unngå lekkasje eller vannskader.

Merknader

- I tillegg til de henvisningene som er oppført her, må det tas hensyn til særlige forskrifter fra det lokale vann- og elektrisitetssynet på stedet.
- I tvilstilfeller må tilkoblingen foretas av en fagperson.

Monteringsoverflate

Merk: Apparatet må stå støtt, slik at det ikke flytter på seg.

- Oppstillingsflaten må være fast og jevn.
- Myke gulv/gulvbelegg er uegnet.

Montering på et fundament eller gulv på et bjelkelag i treverk

Obs!

Skader på apparatet

Apparatet kan flytte på seg under sentrifugering og vippe/falle ned fra sokkelen.

Apparatets føtter må festes med festeklemmer.

Best.-nr. WMZ 2200, WX 9756, CZ 110600, Z 7080X0.

Merk: På et gulv av trebjelker skal apparatet:

- om mulig stilles opp i et hjørne,
- på en vannfast treplate (min. 30 mm tykk) som er skrudd fast i gulvet.

Montering på plattform med skuff

Avsats bestillingsnr.: WMZ 20490, WZ 20490, WZ 20510, WZ 20520.

Montering av apparatet i tekjokken

⚠ Advarsel Livsfare!

Kontakt med spenningsførende deler medfører fare for elektrisk støt. Ikke ta av topplaten på apparatet.

Merknader

- En nisjebreidde på 60 cm er nødvendig.
- Apparatet må kun plasseres under en gjennomgående arbeidsbenk som er skrudd fast til naboskap.

Fjerne transportsikringene

Obs!

Skader på apparatet

- Apparatet er sikret for transport med transportsikringene. Dersom transportsikringene ikke fjernes, kan apparatet bli skadet under drift. Før første gangs bruk må de fire transportsikringene fjernes helt. Ta vare på dem.
- For å unngå transportskader ved senere transport må transportsikringene monteres igjen før transport.

Merk: Ta vare på skruer og hylser.

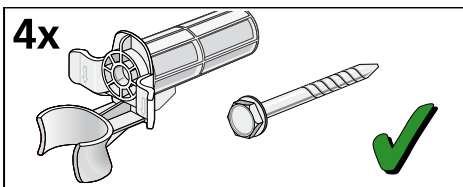

1. Ta slangene ut av holderen.

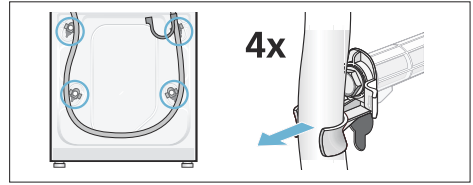

2. Løsne og fjern alle de fire transportsikringsskruene. Fjern hylsene. Ta strømledningen ut av holderne.

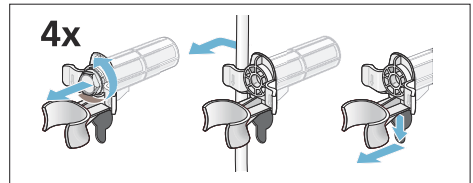

3. Sett på dekslene. Dekslene låses fast ved å trykke på kroken.

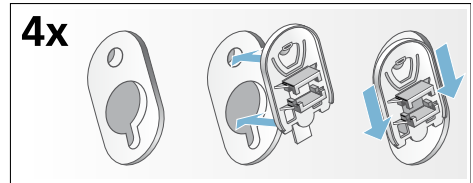

Slange- og kabellengder

- Tilkobling på venstre side

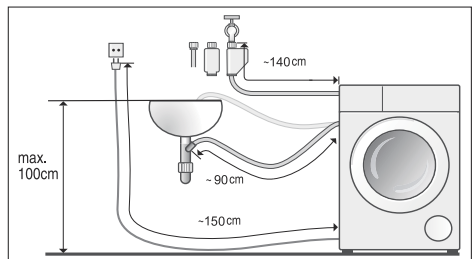

no Plassering og tilkobling

■ Tilkobling på høyre side

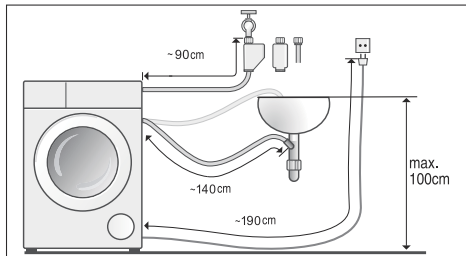

Tips: Disse fås kjøpt i faghandelen eller hos kundeservice:

- Forlengelse for tilførselslangen for aquastopp eller for kaldt vann (ca. 2,50 m); best.-nr. WMZ2380, WZ10130, CZ11350, Z7070X0
- Lengre tilførselslange (ca. 2,20 m) for modellen Standard

Vannforsyning

⚠ Advarsel Livsfare!

Kontakt med spenningsførende deler medfører fare for elektrisk støt. Ikke senk Aquastop-sikkerhetsventilen i vann (inneholder en elektrisk ventil).
* avhengig av modell

Når du kobler til apparatet, skal du passe på følgende:

Merknader

- Bruk kun kaldt kranvann til apparatet.
- Ikke koble apparatet til blandingsbatteriet i en varmtvannsbereder uten trykk.
- Ikke bruk brukte tilførselsslanger. Bruk kun tilførselsslangen som fulgte med maskinen, eller en slange som er kjøpt hos en autorisert forhandler.
- Ikke knekk, klem, forandre på eller kutt av tilførselsslangen (fastheten er da ikke lenger garantert).

- Skruene skal bare skrues fast for hånd. Dersom skruene blir skrudd for mye fast med et verktøy (tang), kan gjengene bli skadet.

Optimalt vanntrykk i ledningsnettet minst 100 kPa (1 bar)

maksimalt 1000 kPa (10 bar)

Når vannkranen er skrudd på, strømmer det minst 8 l/min.

Ved høyere vanntrykk må det monteres en trykkreduksjonsventil.

Tilkobling

1. Koble tilførselsslangen til vannkranen ($\frac{3}{4}$ " = 26,4 mm) og apparatet:

– Modell: **Standard**

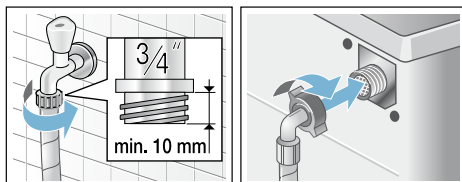

– Modell: **Aqua-Secure**

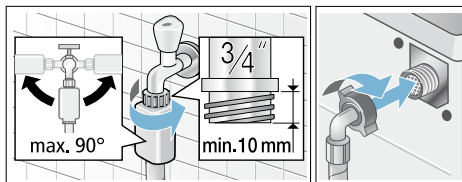

– Modell: **Aqua-Stop**

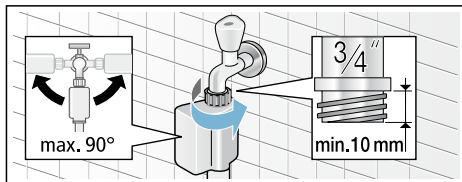

2. Åpne vannkranen forsiktig, og kontroller at alle koblingsstedene er tette. Skruforbindelsen står under trykk fra vannledningen.

Vannavløp

⚠ Advarsel

Fare for skålding!

Ved vasking med høye temperaturer kan det oppstå fare for skålding ved berøring av varmt vaskevann, f.eks. ved utpumping av varmt vaskevann. Ikke legg hånden i det varme vannet.

Obs!

Vannskader

Hvis avløpsslangen sklir ut av vasken eller løsner fra koblingen på grunn av for høyt vanntrykk under utpumping, kan vannet som renner ut, føre til vannskade.

Sikre avløpsslangen slik at den ikke sklir ut.

Obs!

Skader på apparatet/tekstiler

Dersom enden på avløpsslangen kommer under vann, kan vannet bli sugd tilbake i maskinen. Dette kan medføre skader på apparatet/tøyet. Pass på at:

- Avløpsslangen ikke tetter til avløpet i vasken.
- Enden på avløpsslangen ikke kommer under vann.
- Vannet renner ut fort nok.

Merk: Avløpsslangen for vann må ikke ha knekk eller strekkes i lengden.

Tilkobling

■ Avløp i en servant

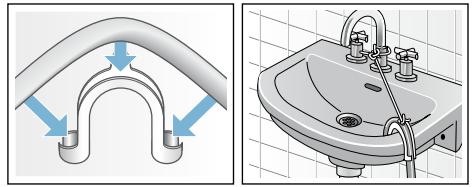

■ Avløp i vannlås (sifong)

Tilkoblingsstedet må sikres med slangeklemme på Ø 24-40 mm (faghandelen).

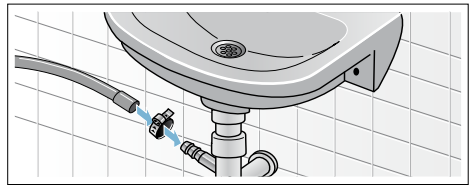

■ Avløp i et plastrør med gummimuffe eller i sluk

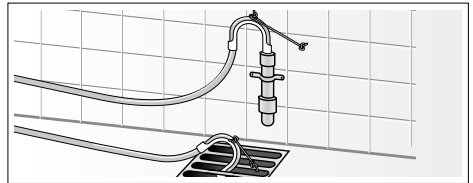

Konfigurering

Sett apparatet rett ved hjelp av vater.

Feiljustering kan føre sterk støy og vibrasjoner eller medføre at apparatet flytter på seg.

1. Løsne kontramutterne med klokken ved hjelp av en skiftenøkkel.
2. Stillingen på apparatet må kontrolleres med et vater og korrigeres om nødvendig. Høyden stilles ved å dreie på føttene. Alle fire apparatføttene må stå stødig på underlaget.
3. Skru fast kontramutteren mot kassen.
Hold foten fast, og ikke still den inn i høyden.
Kontramutterne på alle de fire apparatføttene må være skrudd fast mot kassen.

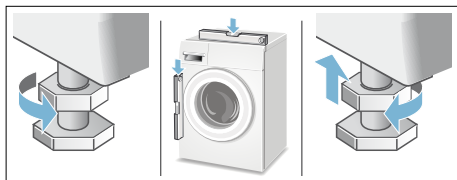

Elektrisk tilkobling

Advarsel **Livsfare!**

Kontakt med spenningsførende deler medfører fare for elektrisk støt.

- Ta aldri på støpselet med våte hender.
- Trekk aldri i ledningen når du vil ta støpselet ut av kontakten, men hold i støpselet. Slik unngår du skader på kabelen.
- Trekk aldri ut støpselet mens maskinen er i bruk.

Følg anvisningene nedenfor, og forsikre deg om følgende:

Merknader

- Strømspanningen i huset og spenningsangivelsene på apparatet stemmer overens.
Tilkoblingsverdiene og nødvendige sikringsstørrelser er angitt på typeskiltet på maskinen.
- Apparatet må kun tilkobles vekselstrøm og en forskriftsmessig installert jordet stikkontakt.
- Støpselet og stikkontakten tilpasses hverandre.
- Tverrsnittet på ledningen er tilstrekkelig.
- Jordingssystemet er forskriftsmessig installert.
- Skifte av strømledning (dersom nødvendig) må kun utføres av en kvalifisert elektriker. Reserveledning fås kjøpt hos kundeservice.
- Ikke bruk fordelingskontakt /-koblinger eller skjøteledninger.
- Ved bruk av en jordfeilbryter må det kun brukes en type som har dette tegnet: .
Kun dette tegnet garanterer at den oppfyller de gyldige forskriftene.
- Stikkontakten må alltid være tilgjengelig.
- Strømledningen må ikke knekkes, klemmes, endres, klippes over eller komme i berøring med varmekilder.



Før du vasker tøy for første gang

Apparatet ble nøye kontrollert før den forlot fabrikken. For å fjerne eventuelle rester av testvannet bør du la maskinen gå **uten** tøy den første gangen.

Merknader

- Sørg for **korrekt installasjon** og **tilkobling** av apparatet.
- Du må aldri ta i bruk et apparat som har skader! Informer kundeservice.

Forberedelser:

1. Kontroller apparatet.
2. Fyll doseringsbeholderne  og .
3. Sett i støpselet.
4. Åpne vannkranen.

Kjør programmet uten tøy.

1. Slå på apparatet.
2. Lukk døren (ikke legg inn tøy!).
3. Still inn programmet  **Drum Clean (Trommelrengjøring) 90 °C**.
4. Åpne vaskemiddelskuffen.
5. Hell ca. 1 liter vann i venstre kammer.
6. Fyll vaskemiddel i venstre kammer.
Merk: Unngå skumdannelse ved å bruke bare halvparten av anbefalt vaskemiddelmengde. Ikke bruk vaskemiddel for ull- eller fintøy.
7. Lukk vaskemiddelskuffen.
8. Start programmet.
9. Slå av maskinen ved programslutt.

Apparatet er klart til bruk.

Transport

F.eks. ved flytting

Forberedelser:

1. Steng vannkranen.
2. Reduser vanntrykket i tilførselsslengen.
Vedlikehold – Silen i vanntilførselen er tilstoppet → *Side 30*
3. Pump ut restvann.
Vedlikehold – Vannpumpen er tilstoppet → *Side 29*
4. Koble apparatet fra strømmettet.
5. Demonter slangene.

Montere transportsikringer:

1. Ta av dekslene, og ta vare på dem.
Bruk en skrutrekker om nødvendig.

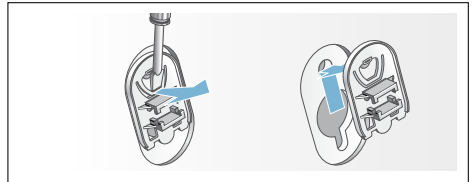

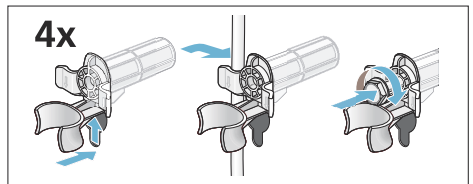

2. Sett inn alle de fire hylsene. Klem strømledningen fast med holderne. Sett på plass skruene og trekk dem til.



Før maskinen tas i bruk på nytt:

Merknader

- **må** transportsikringene fjernes!
- Hell ca. 1 liter vann i venstre kammer, velg program  Rinse (Skyling)/**Spin (Sentrifugering)**  og start.
Slik hindrer du at ubenyttet vaskemiddel renner ned i avløpet ved neste vask.

Kun for apparater med Aqua-Stop

I tillegg til garantikravene overfor selgeren i kjøpskontrakten, og i tillegg til vår egen apparatgaranti, yter vi erstatning ved følgende betingelser:

1. Hvis det skulle oppstå vannskader grunnet feil på vårt Aqua-Stop-system, vil vi erstatte private forbrukeres skader.
2. Garantien gjelder for hele apparatets levetid.
3. Forutsetning for garantikravene er at apparatet med Aqua-Stop er montert og koblet til riktig i henhold til våre anvisninger; dette inkluderer også riktig montert Aqua-Stop-forlengelse (originaltilbehør).

Garantien vår gjelder ikke for defekte forsyningsslanger eller fatninger til Aqua-Stop-tilkoblingen på vannkranen.

4. Apparater med Aqua-Stop trenger ikke å holdes under oppsikt under drift eller sikres ved å stenge vannkranen etter drift. Bare hvis man forlater leiligheten/ huset for lengre tid, for eksempel i forbindelse med flere ukers ferie, må vannkranen stenges.

Rådgivning og reparasjonsoppdrag ved feil

N 22 66 06 00

Kontaktadressene til alle land finnes i den vedlagte fortegnelsen over kundeservice.

BSH Hausgeräte GmbH
Carl-Wery-Straße 34
81739 München
GERMANY
siemens-home.bsh-group.com

Produsert av BSH Hausgeräte GmbH under Siemens AGs varemerkelisens



9001171354 (9611)