

# manual de instrucciones

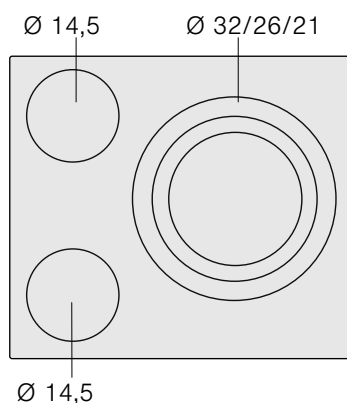













**3EB767LQ**  
**Placa de cocción**  
**Placa de cozinhar**

[es] Instrucciones de uso .....	2
[pt] Instruções de serviço .....	12

### 3EB767LQ



## Índice

 <b>Uso correcto del aparato</b> . . . . .	3	 <b>Desconexión automática de seguridad</b> . . . . .	9
 <b>Indicaciones de seguridad importantes</b> . . . . .	3	 <b>Bloqueo del control para limpieza</b> . . . . .	9
 <b>Causas de los daños</b> . . . . .	4	 <b>Ajustes básicos</b> . . . . .	9
Vista general . . . . .	4	Modificación de los ajustes básicos. . . . .	10
 <b>Protección del medio ambiente</b> . . . . .	4	 <b>Limpieza</b> . . . . .	10
Consejos para ahorrar energía . . . . .	4	Vitrocerámica . . . . .	10
Eliminación de residuos respetuosa con el medio ambiente . . . . .	5	Marco de la placa de cocción . . . . .	10
 <b>Presentación del aparato</b> . . . . .	5	 <b>¿Qué hacer en caso de avería?</b> . . . . .	11
El panel de mando. . . . .	5	 <b>Servicio de Asistencia Técnica</b> . . . . .	11
Las zonas de cocción . . . . .	5	Número de producto (E) y número de fabricación (FD). 11	
Indicador del calor residual . . . . .	6		
 <b>Manejo del aparato</b> . . . . .	6		
Encender y apagar la placa de cocción. . . . .	6		
Programar la zona de cocción. . . . .	6		
Tabla de cocción . . . . .	6		
 <b>Función PowerBoost</b> . . . . .	7		
Encender la función PowerBoost. . . . .	8		
Apagar la función PowerBoost. . . . .	8		
 <b>Seguro para niños</b> . . . . .	8		
Activar y desactivar el seguro para niños . . . . .	8		
Seguro para niños automático . . . . .	8		
 <b>Funciones de programación del tiempo</b> . . . . .	8		
La zona de cocción se apaga automáticamente . . . . .	8		
Reloj temporizador de cocina . . . . .	9		

## **Uso correcto del aparato**

Leer con atención las siguientes instrucciones. Conservar las instrucciones de uso y montaje, así como la tarjeta del aparato para un uso posterior o para futuros compradores.

Comprobar el aparato al sacarlo de su embalaje. El aparato no debe conectarse en caso de haber sufrido daños durante el transporte.

Los aparatos sin enchufe deben ser conectados exclusivamente por técnicos especialistas autorizados. Los daños provocados por una conexión incorrecta no están cubiertos por la garantía.

Este aparato ha sido diseñado exclusivamente para uso doméstico. Utilizar el aparato únicamente para preparar alimentos y bebidas. Debe vigilarse el proceso de cocción. Si el proceso de cocción es breve, debe vigilarse ininterrumpidamente. El aparato solo debe utilizarse en espacios interiores.

Este aparato está previsto para ser utilizado a una altura máxima de 2.000 metros sobre el nivel del mar.

No usar cubiertas. Estas pueden provocar accidentes, p. ej. debido al sobrecalentamiento, ignición o desprendimiento de fragmentos de materiales.

No usar protectores inadecuados de seguridad para niños o guardas. Estos pueden causar accidentes.

Este aparato puede ser utilizado por niños a partir de 8 años y por personas con limitaciones físicas, sensoriales o psíquicas, o que carezcan de experiencia y conocimientos, siempre y cuando sea bajo la supervisión de una persona responsable de su seguridad o que le haya instruido en el uso correcto del aparato siendo consciente de los daños que se pudieran ocasionar.

No dejar que los niños jueguen con el aparato. La limpieza y el mantenimiento rutinario no deben encomendarse a los niños a menos que sean mayores de 8 años y lo hagan bajo supervisión.

Mantener los niños menores de 8 años alejados del aparato y del cable de conexión.

## **Indicaciones de seguridad importantes**

### **Advertencia – ¡Peligro de incendio!**

- El aceite caliente y la grasa se inflaman con facilidad. Estar siempre pendiente del aceite caliente y de la grasa. No apagar nunca con agua un fuego. Apagar la zona de cocción. Sofocar con cuidado las llamas con una tapa, una tapa extintora u otro medio similar.
- Las zonas de cocción se calientan mucho. No colocar objetos inflamables sobre la placa de cocción. No almacenar objetos sobre la placa de cocción.
- El aparato se calienta mucho. No guardar objetos inflamables o aerosoles en los cajones directamente debajo de la placa de cocción.
- La placa de cocción se desconecta de forma automática y no se puede seguir utilizando. Se puede conectar posteriormente de forma involuntaria. Desconectar el fusible de la caja de fusibles. Avisar al Servicio de Asistencia Técnica.

### **Advertencia – ¡Peligro de quemaduras!**

- Las zonas de cocción y adyacentes, en especial el marco de la placa de cocción (si lo hay), se calientan mucho. No tocar nunca las superficies calientes. No dejar que los niños que acerquen.
- La zona de cocción caliente, pero el indicador no funciona. Desconectar el fusible de la caja de fusibles. Avisar al Servicio de Asistencia Técnica.

### **Advertencia – ¡Peligro de descarga eléctrica!**

- Las reparaciones inadecuadas son peligrosas. Las reparaciones solo pueden ser efectuadas por personal del Servicio de Asistencia Técnica debidamente instruido. Si el aparato está defectuoso, extraer el enchufe o desconectar el fusible en la caja de fusibles. Avisar al Servicio de Asistencia Técnica.
- La humedad interior puede provocar una descarga eléctrica. No utilizar ni limpiadores de alta presión ni por chorro de vapor.

- Un aparato defectuoso puede ocasionar una descarga eléctrica. No conectar nunca un aparato defectuoso. Desenchufar el aparato de la red o desconectar el fusible de la caja de fusibles. Avisar al Servicio de Asistencia Técnica.
- Las fisuras o roturas en la vitrocerámica conllevan riesgo de electrocución. Desconectar el fusible de la caja de fusibles. Avisar al Servicio de Asistencia Técnica.

**⚠ Advertencia – ¡Peligro de lesiones!**

Las ollas pueden saltar hacia arriba de forma repentina por la presencia de líquido entre la base del recipiente y la zona de cocción. Mantener siempre secas la zona de cocción y la base del recipiente.

**🔧 Causas de los daños**

**¡Atención!**

- Las bases rugosas de recipientes rayan la vitrocerámica.
- No dejar recipientes vacíos al fuego. Pueden provocar daños.
- No colocar recipientes calientes sobre el panel de mando, la zona de indicadores o el marco. Pueden provocar daños.
- La caída de objetos duros o puntiagudos sobre la placa de cocción puede originar daños.
- El papel de aluminio y los recipientes de plástico se derriten sobre las zonas de cocción calientes. No se recomienda el uso de láminas protectoras en la placa de cocción.

**Vista general**

En la siguiente tabla se presentan los daños más frecuentes:

Daños	Causa	Medida
Manchas	Alimentos derramados	Eliminar inmediatamente los alimentos que se derramen con un rascador para vidrio.
	Productos de limpieza inadecuados	Utilizar únicamente productos de limpieza adecuados para vitrocerámica.
Rayaduras	Sal, azúcar y arena	No utilizar la placa de cocción como bandeja o encimera.
	Las bases rugosas de recipientes rayan la vitrocerámica	Comprobar los recipientes.

Daños	Causa	Medida
Decoloraciones	Productos de limpieza inadecuados	Utilizar únicamente productos de limpieza adecuados para vitrocerámica.
	Desgaste por roce (p. ej., aluminio)	Levantar las ollas y sartenes para cambiarlas de lugar.
Desconchaduras	Azúcar, sustancias con un alto contenido de azúcar	Eliminar inmediatamente los alimentos que se derramen con un rascador para vidrio.

**🌿 Protección del medio ambiente**

Este capítulo ofrece información sobre ahorro de energía y la eliminación del aparato.

**Consejos para ahorrar energía**

- Utilizar siempre la tapa correspondiente para cada olla. Cuando se cocina sin tapa, se necesita bastante más energía. Utilizar una tapa de cristal para poder tener visibilidad sin necesidad de levantarla.
- Utilizar recipientes con bases planas. Las bases que no son planas necesitan un consumo mayor de energía.
- El diámetro de la base de los recipientes debe corresponderse con el tamaño de la zona de cocción. Un diámetro demasiado pequeño en relación con la zona de cocción puede producir un derroche de energía. Atención: los fabricantes de recipientes suelen indicar el diámetro superior del recipiente, que por lo general es mayor que el diámetro de la base del recipiente.
- Utilizar un recipiente pequeño para cantidades pequeñas. Un recipiente grande y poco lleno requiere mucha energía.
- Al cocer, utilizar poca agua. De este modo se ahorra energía y se conservan todas las vitaminas y minerales de las verduras.
- Cubra siempre la superficie más amplia posible de la zona de cocción con la olla.
- Volver a una posición de cocción inferior.
- Seleccionar un nivel de cocción lento adecuado. Con uno demasiado alto, se desperdicia energía.
- Utilizar el calor residual de la placa de cocción. Cuando se utilice la placa para tiempos de cocción prolongados, apagar la zona de cocción 5-10 minutos antes del final de la cocción.

## Eliminación de residuos respetuosa con el medio ambiente



Eliminar el embalaje de forma ecológica.



Este aparato está marcado con el símbolo de cumplimiento con la Directiva Europea 2012/19/UE relativa a los aparatos eléctricos y electrónicos usados (Residuos de aparatos eléctricos y electrónicos RAEE). La directiva proporciona el marco general válido en todo el ámbito de la Unión Europea para la retirada y la reutilización de los residuos de los aparatos eléctricos y electrónicos.

## Presentación del aparato

Estas instrucciones de uso pueden aplicarse a diferentes placas de cocción. Las medidas correspondientes para las placas de cocción se encuentran en el resumen de los modelos. → *Página 2*

### El panel de mando

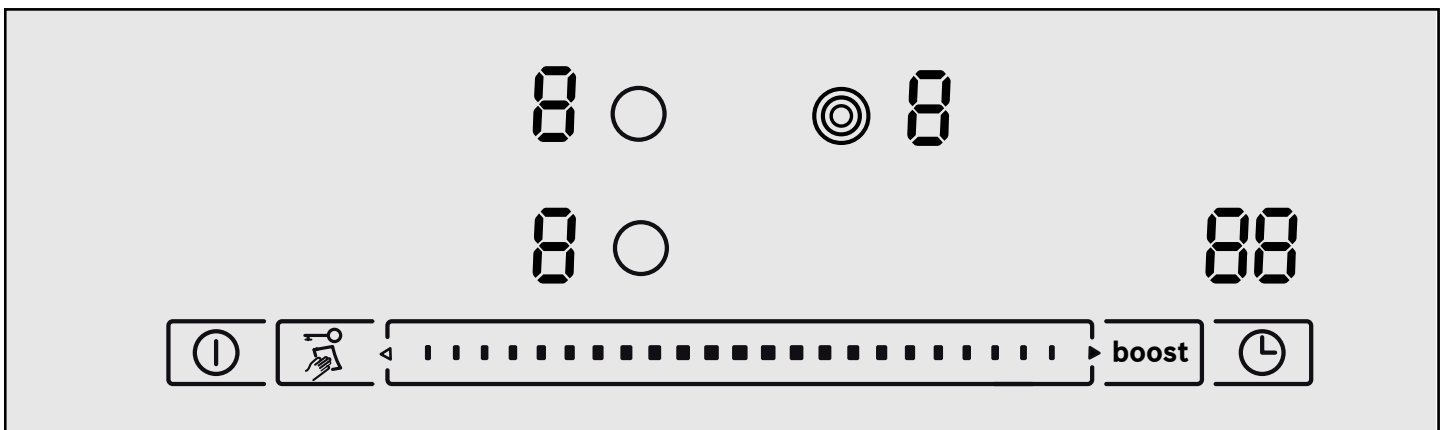

Mostrar	
1-9	Niveles de potencia
H/h	Calor residual
b	Función Powerboost
88	Reloj temporizador

Superficies de mando	
I	Interruptor principal
llave	Seguro para niños
mano	Función protección para limpieza
■ ■ ■ ■ ■	Zona de programación
○	Seleccionar la zona de cocción
◎	Activación de las zonas
boost	Función Powerboost
reloj	Reloj temporizador

### Notas

- Al pulsar un símbolo se activa la función correspondiente.

- Mantener las superficies de mando siempre secas. La humedad puede afectar al funcionamiento.
- No coloque ningún recipiente cerca de los indicadores y sensores. El sistema electrónico puede sobrecalentarse.

### Las zonas de cocción

Zona de cocción	Activación y desactivación
○	Zona de cocción simple
◎	Zona de cocción triple
	Seleccionar la zona de cocción y volver a pulsar el símbolo ◎, se activa el 2.º círculo de calentamiento
	Volver a pulsar el símbolo ◎, se activa el 3.er círculo de calentamiento
	Activación de la zona de cocción: se enciende el indicador correspondiente

### Notas

- Las áreas oscuras en el patrón de luz de la zona de cocción se deben a razones técnicas y no tienen ningún efecto sobre el funcionamiento de la zona de cocción.

- La zona de cocción se regula mediante la conexión y desconexión de la resistencia. La resistencia se puede conectar y desconectar incluso al nivel de potencia máxima.
- En caso de zonas de cocción con quemadores de varios circuitos, puede suceder que las resistencias de los circuitos de calentamiento interiores y la resistencia de las conexiones se activen y desactiven en diferentes momentos.

### Indicador del calor residual

La placa de cocción presenta un indicador de calor residual de dos fases en cada zona de cocción.

Cuando el indicador muestra una **H** significa que la zona de cocción todavía está caliente. Puede mantener caliente un plato pequeño o derretir la cobertura de chocolate. Cuando la zona de cocción se enfría, el indicador cambia a **h**. El indicador se apaga cuando la zona de cocción se ha enfriado lo suficiente.



## Manejo del aparato

En este capítulo se ofrece información sobre cómo programar las zonas de cocción. En la tabla se especifican las posiciones y los tiempos de cocción para diferentes platos.

### Encender y apagar la placa de cocción

La placa de cocción se enciende y se apaga con el interruptor principal.

#### Cómo encender

Pulsar el símbolo **ⓘ**. Suena una señal de aviso. Se encienden la lámpara indicadora situada sobre el interruptor principal y los indicadores **H**. La placa de cocción está lista para su funcionamiento.

#### Cómo apagar

Pulsar el símbolo **ⓘ** hasta que la lámpara indicadora situada sobre el interruptor principal y los indicadores se apaguen. Todas las zonas de cocción están apagadas. El indicador del calor residual continuará encendido hasta que las zonas de cocción se enfríen suficientemente.

#### Notas

- La placa de cocción se apaga de forma automática cuando todas las zonas de cocción permanecen más de 20 segundos apagadas.
- Los ajustes permanecen memorizados durante los primeros 4 segundos después de la desconexión. Si se vuelve a encender la placa de cocción en este periodo de tiempo se aplican los ajustes anteriores.

### Programar la zona de cocción

La posición de cocción deseada se ajusta desde la zona de programación.

Posición de cocción 1 = potencia más baja

Posición de cocción 9 = potencia más alta

Cada posición de cocción tiene un nivel intermedio, que se marca con un punto.

### Ajustar la posición de cocción

La placa de cocción debe estar encendida.

1. Pulsar el símbolo **○** para seleccionar la zona de cocción.  
En el indicador de la posición de cocción se enciende **H**; debajo del indicador de la posición de cocción se enciende **\_**.
2. Ajustar la posición de cocción deseada en la zona de programación.

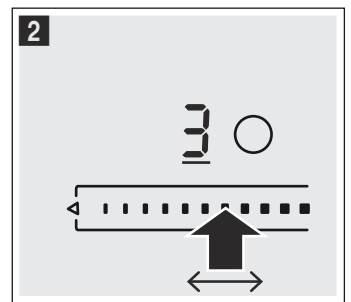
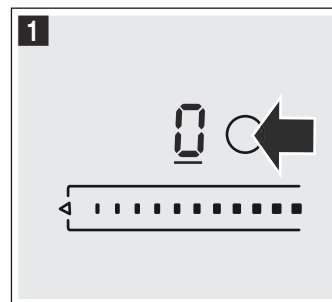

Modificar la posición de cocción:

Seleccionar la zona de cocción y ajustar la posición de cocción deseada en la zona de programación.

### Apagar la zona de cocción

Seleccionar la zona de cocción con el símbolo **○**. Seleccionar 0 en la zona de programación. Al cabo de unos 10 segundos se muestra el indicador de calor residual.

**Nota:** La última zona de cocción seleccionada permanece activada. Puede programar la zona de cocción sin necesidad de volverla a seleccionar.

### Tabla de cocción

En la tabla siguiente se presentan algunos ejemplos.

El tiempo de cocción y las posiciones de cocción dependen del tipo, peso y calidad de los alimentos. Por este motivo pueden producirse variaciones.

Utilizar la posición de cocción 9 para el inicio rápido de la cocción.

Remover de vez en cuando los platos espesos.

Los alimentos que se asan a fuego fuerte o que sueltan mucho líquido es preferible cocinarlos en varias porciones pequeñas.

Hallará consejos para ahorrar energía al cocinar en el capítulo Protección el medio ambiente.

	Posición de cocción lenta	Duración de la cocción lenta en minutos
<b>Derretir</b>		
Chocolate, cobertura de chocolate	1-1.	-
Mantequilla, miel, gelatina	1-2	-
<b>Calentar y mantener caliente</b>		
Guiso (p. ej., lentejas)	1-2	-
Leche**	1.-2.	-
Calentar salchichas en agua**	3-4	-
<b>Descongelar y calentar</b>		
Espinacas congeladas	2.-3.	10-20 min.
Gulasch congelado	2.-3.	20-30 min.
<b>Cocer a fuego lento, hervir a fuego lento</b>		
Albóndigas, albóndigas de patata	4.-5.*	20-30 min.
Pescado	4-5*	10-15 min.
Salsas blancas, p. ej., salsa bechamel	1-2	3-6 min.
Salsas batidas, p. ej. salsa beronesa, salsa holandesa	3-4	8-12 min.
<b>Hervir, cocer al vapor, rehogar</b>		
Arroz (con doble cantidad de agua)	2-3	15-30 min.
Arroz con leche	1.-2.	35-45 min.
Patatas hervidas sin pelar	4-5	25-30 min.
Patatas peladas con sal	4-5	15-25 min.
Pastas	6-7*	6-10 min.
Cocido, sopas	3.-4.	15-60 min.
Verduras	2.-3.	10-20 min.
Verduras congeladas	3.-4.	10-20 min.
Cocer en olla exprés	4-5	-
<b>Estofar</b>		
Rollitos de carne	4-5	50-60 min.
Estofado	4-5	60-100 min.
Gulasch	2.-3.	50-60 min.
<b>Freír con poco aceite**</b>		
Escalope, al natural o empanado	6-7	6-10 min.
Escalope congelado	6-7	8-12 min.
Chuleta, al natural o empanada***	6-7	8-12 min.
Bistec (3 cm de grosor)	7-8	8-12 min.
Hamburguesa, filetes rusos (3 cm de grosor)***	4.-5.	30-40 min.
Pechuga de ave (2 cm de grosor)***	5-6	10-20 min.
* Cocción lenta sin tapa		
** Sin tapa		
*** Dar la vuelta con frecuencia		

	Posición de cocción lenta	Duración de la cocción lenta en minutos
Pechuga de ave, congelada***	5-6	10-30 min.
Pescado y filetes de pescado, al natural	5-6	8-20 min.
Pescado y filetes de pescado, empanados	6-7	8-20 min.
Pescado y filetes de pescado, empanados y congelados, p. ej., varitas de pescado	6-7	8-12 min.
Camarones y gambas	7-8	4-10 min.
Salteado de verduras y setas frescas	7-8	10-20 min.
Verduras y carne en tiras al estilo asiático	7.-8.	15-20 min.
Platos de sartén, congelados	6-7	6-10 min.
Crepes	6-7	a fuego lento
Tortilla	3.-4.	a fuego lento
Huevos fritos	5-6	3-6 min.
<b>Freír (freír 150-200 g por ración a fuego lento en 1-2 l de aceite**)</b>		
Productos congelados, p. ej., patatas fritas, nuggets de pollo	8-9	-
Croquetas, congeladas	7-8	-
Carne, p. ej., piezas de pollo	6-7	-
Pescado empanado o en masa de cerveza	5-6	-
Verduras, setas, empanadas o en masa de cerveza, tempura	5-6	-
Repostería, p. ej. buñuelos, fruta en masa de cerveza	4-5	-
* Cocción lenta sin tapa		
** Sin tapa		
*** Dar la vuelta con frecuencia		



## Función PowerBoost

La función Powerboost permite calentar grandes cantidades de agua aún más rápido que con el nivel de potencia 9.

La función Powerboost solo está disponible en zonas de cocción marcadas con el símbolo **boost**.

Para la función Powerboost es necesario encender el segundo círculo de calentamiento en la zona de cocción doble.

Para la función Powerboost es necesario encender el segundo o el segundo y el tercer círculo de calentamiento en la zona de cocción triple.



## Encender la función PowerBoost

1. Seleccionar una zona de cocción.
2. Pulsar el símbolo **boost**. El indicador **b** se ilumina. La función Powerboost está activa.

## Apagar la función PowerBoost

1. Seleccionar una zona de cocción.
2. Programar el nivel de potencia lento deseado. El indicador **b** desaparece.

La función Powerboost está desactivada.

### Notas



- Si no se apaga la función Powerboost, esta se apaga automáticamente después de un tiempo determinado. La zona de cocción se regula automáticamente volviendo al nivel de potencia 9.
- Tener en cuenta que el aceite y la grasa se calientan rápidamente con la función Powerboost. No dejar nunca sin vigilancia el proceso de cocción. El aceite y la grasa excesivamente calientes se inflaman rápidamente, consultar el capítulo Indicaciones de seguridad importantes. → *Página 3*

## Seguro para niños

El seguro para niños evita que los niños enciendan la placa de cocción.

### Activar y desactivar el seguro para niños

La placa de cocción debe estar desconectada.

Para encender: pulsar el símbolo  durante aprox. 4 segundos. La lámpara indicadora situada sobre el símbolo  se ilumina durante 10 segundos. La placa de cocción está bloqueada.

Para apagar: pulsar el símbolo  durante aprox. 4 segundos. El bloqueo está anulado.

### Seguro para niños automático

Con esta función, el seguro para niños se activa siempre automáticamente al apagar la placa de cocción.

### Activar y desactivar

Encontrará información relativa a la conexión del seguro automático para niños en el capítulo Ajustes básicos. → *Página 9*

## Funciones de programación del tiempo

Hay 2 funciones de tiempo distintas:

- Apagar automáticamente una zona de cocción
- Reloj avisador

### La zona de cocción se apaga automáticamente

Introducir una duración del ciclo de cocción para la zona de cocción deseada. La zona de cocción se apaga automáticamente una vez finalizado el ciclo de cocción.

### Ajustar la duración del ciclo de cocción

1. Ajustar el nivel de potencia
2. Pulsar el símbolo . Se enciende el indicador **I→I** de la zona de cocción deseada. En el indicador del reloj temporizador se enciende **00**.
3. Durante los siguientes 10 segundos, deslizar el dedo por la zona de programación todas las veces que sea necesario hasta alcanzar la duración deseada.

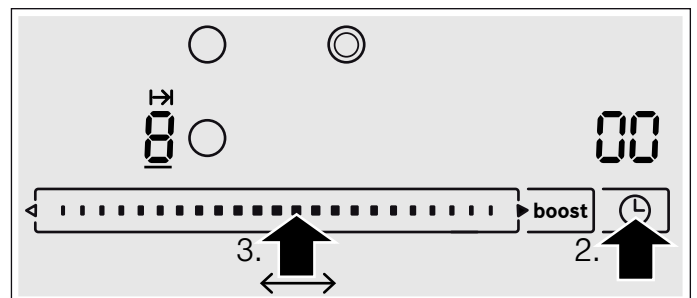

Se inicia el transcurso de la duración programada. Si se ha programado una duración del ciclo de cocción para varias zonas de cocción, en el indicador aparecerá siempre la duración de la zona de cocción seleccionada.

### Una vez transcurrido el tiempo

Una vez transcurrida la duración del ciclo de cocción, la zona de cocción se apaga. Se escucha una señal y en el indicador se ilumina **00** durante 10 segundos. El indicador **I→I** se ilumina intensamente. Pulsar cualquier símbolo. Los indicadores se apagan y el tono de aviso deja de sonar.

### Corregir o borrar la duración del ciclo de cocción

Seleccionar la zona de cocción y pulsar el símbolo . El indicador **I→I** se ilumina intensamente. Modificar la duración del ciclo de cocción o programarla a **00** desde la zona de programación.

### Notas

- Cuanto más deprisa se desliza el dedo por la zona de programación, más deprisa aumentan o disminuyen los minutos en el indicador. El indicador se para tocándolo con el dedo.
- Se puede programar una duración del ciclo de cocción de hasta 99 minutos.





## Reloj temporizador de cocina

El reloj temporizador de cocina permite programar un tiempo de hasta 99 minutos. Este ajuste es independiente del resto de ajustes.

### Encender el reloj temporizador

El reloj temporizador de cocina se puede encender de 2 formas diferentes:



- Cuando hay una zona de cocción seleccionada, pulsar el símbolo  2 veces en los 10 segundos siguientes.
- Cuando no hay ninguna zona de cocción seleccionada, pulsar el símbolo .

Se ilumina el indicador .

### Programar el reloj temporizador de cocina

Programar el tiempo deseado en la zona de programación.

### Una vez transcurrido el tiempo

Una vez transcurrido el tiempo suena una señal. En el indicador del reloj temporizador se ilumina . El indicador  del reloj temporizador de cocina se ilumina. El indicador se apaga tras 10 segundos.

### Mostrar el tiempo

Seleccionar el reloj temporizador de cocina con el símbolo . El tiempo se muestra durante 10 segundos.

### Corregir el tiempo

Seleccionar el reloj temporizador de cocina con el símbolo  y volver a programar.

## Desconexión automática de seguridad

La limitación de tiempo automática se activa cuando una zona de cocción permanece encendida durante un tiempo prolongado sin haberse modificado la programación.



El calentamiento de la zona de cocción se interrumpe. En el indicador de la zona de cocción parpadean de forma alterna **F B** y el indicador de calor residual **H/h**.

El indicador se apaga al pulsar cualquier superficie de mando. Ahora se puede volver a programar.

La limitación de tiempo se activa en el correspondiente nivel de cocción programado (entre 1 y 10 horas).

## Bloqueo del control para limpieza





Si se limpia el panel de mando mientras la placa de cocción está encendida, los ajustes se pueden modificar.

A fin de evitar esto, la placa de cocción dispone de una función de protección para limpieza. Pulsar el símbolo . Suena una señal de aviso. Se enciende la lámpara indicadora situada sobre el símbolo . El panel de mando queda bloqueado durante 30 segundos. De este modo se puede limpiar el panel de mando sin riesgo de modificar los ajustes.

**Nota:** La función de protección para limpieza no incluye el interruptor principal. La placa de cocción se puede apagar en cualquier momento.

## Ajustes básicos

Este aparato presenta distintos ajustes básicos. Estos ajustes pueden adaptarse a las necesidades propias del usuario.

Indicador	Función
	<b>Seguro automático para niños</b>
	Desactivado.*
	Activado.
	Seguro automático y manual para niños desconectado.
	<b>Tono de aviso</b>
	Señal de confirmación y señal de error desconectadas (la señal del interruptor principal está siempre conectada).
	Solo señal de error conectada.
	Solo señal de confirmación conectada.
	Señal de confirmación y señal de error conectadas.*
	<b>Limitación de tiempo automática</b>
	Ajuste básico: apagar tras 1 - 10 horas.*
	Mitad del ajuste básico: apagar tras 0,5 - 5 horas
	Cuarto del ajuste básico: apagar tras 0,25 - 2,5 horas
	<b>Duración de la señal de finalización del reloj temporizador</b>
	10 segundos.*
	30 segundos.
	1 minuto.
	<b>Activación de los círculos de calentamiento</b>
	Desactivada.
	Activada.

\*Ajuste básico

Indicador	Función
2	Último ajuste antes de apagar la zona de cocción.*
<b>9</b>	<b>Tiempo de selección de la zona de cocción</b>
0	Ilimitado: la zona de cocción seleccionada por última vez puede programarse siempre sin necesidad de volver a seleccionarla.*
!	Se puede programar la zona de cocción seleccionada por última vez durante los 10 segundos posteriores a la selección; transcurrido este tiempo se debe seleccionar de nuevo antes de programarla.
<b>0</b>	<b>Restablecimiento del ajuste básico</b>
0	Desactivado.*
!	Activado.

\*Ajuste básico

## Modificación de los ajustes básicos

La placa de cocción debe estar apagada.

1. Encender la placa de cocción.
2. Durante los siguientes 10 segundos, pulsar el símbolo  durante 4 segundos

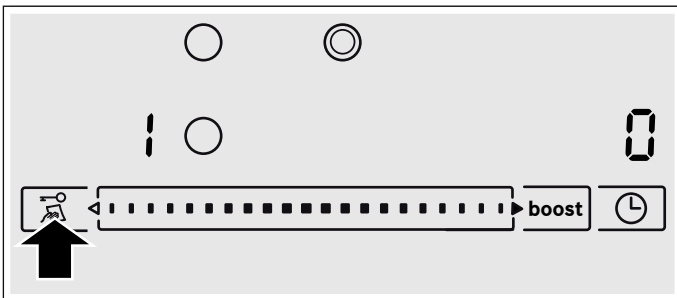

En la pantalla de la izquierda parpadean de forma alterna **9** y **!**, y a la derecha se enciende **0**.

3. Pulsar repetidamente el símbolo  hasta que en la pantalla izquierda aparezca el indicador deseado.
4. Programar el valor deseado en la zona de programación.

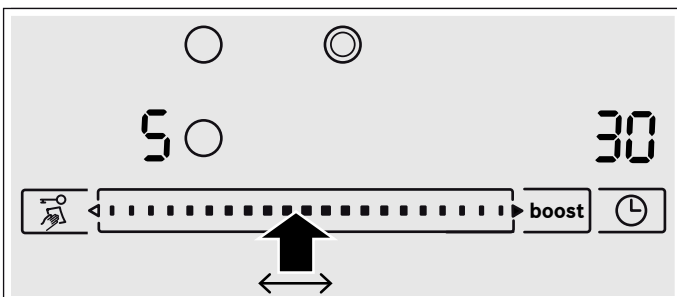

5. Pulsar el símbolo  durante 4 segundos. El ajuste está activado.

## Apagar

Para salir del ajuste básico, apagar la placa de cocción con el interruptor principal y programarla de nuevo.

## Limpieza

Los productos de cuidado y limpieza se pueden adquirir a través del Servicio de Asistencia Técnica o en nuestra tienda online.

### Vitrocerámica

Limpiar la placa de cocción siempre después de cocinar. De este modo se evita que los restos de comida se peguen.

Limpiar la placa de cocción solo cuando esté lo suficientemente fría.

Utilizar productos de limpieza adecuados para la vitrocerámica. Tener en cuenta las indicaciones de limpieza que figuran en el embalaje.

No utilizar nunca:

- Lavavajillas sin diluir
- Detergente para lavavajillas
- Productos abrasivos
- Productos corrosivos como spray para hornos o quitamanchas
- Esponjas que rayen
- Limpiadores de alta presión o máquinas de limpieza a vapor

La mejor manera de eliminar la suciedad resistente es utilizando un rascador para vidrio. Observar las indicaciones del fabricante.

Se puede adquirir rascadores adecuados para vidrio a través del Servicio de Asistencia Técnica o en nuestra tienda online.

Con las esponjas especiales para la limpieza de vitrocerámica se consiguen excelentes resultados de limpieza.

### Marco de la placa de cocción

A fin de evitar daños en el marco de la placa de cocción deben seguirse las siguientes indicaciones:

- Utilizar únicamente agua caliente con un poco de jabón.
- Lavar a fondo las bayetas nuevas antes de usarlas.
- No utilizar productos de limpieza abrasivos o corrosivos.
- No utilizar el rascador para vidrio.

## ¿Qué hacer en caso de avería?

Con frecuencia, cuando se produce una avería, suele tratarse de una pequeña anomalía fácil de subsanar. Antes de llamar al servicio de asistencia técnica deben tenerse en cuenta las indicaciones de la tabla.

El sistema electrónico de la placa de cocción se encuentra debajo del panel de mando. En esta zona, la

temperatura puede aumentar considerablemente por diversas causas.

Para que el sistema electrónico no sufra un sobrecalentamiento, las zonas de cocción se apagan automáticamente cuando es necesario. El indicador **F2**, **F4** o **F5** se enciende alternadamente con el indicador de calor residual **H** o **h**.

Indicador	Avería	Medida
Ninguna	El suministro de corriente eléctrica se ha interrumpido.	Comprobar el fusible del aparato en el cuadro eléctrico de la vivienda. Comprobar mediante otros aparatos electrónicos si se trata de un corte en el suministro eléctrico.
Todos los indicadores parpadean	La superficie de mando está húmeda o tiene un objeto encima.	Secar la superficie de mando o retirar el objeto.
<b>F2</b>	Varias zonas de cocción han utilizado una potencia alta durante mucho tiempo al cocinar. La zona de cocción se ha apagado para proteger el sistema electrónico.	Esperar un tiempo. Pulsar cualquier superficie de mando. Cuando se apaga <b>F2</b> , significa que el sistema electrónico se ha enfriado lo suficiente. Se puede seguir cocinando.
<b>F4</b>	A pesar de la desconexión con <b>F2</b> , el sistema electrónico ha seguido calentándose. Por ello, se han desconectado todas las zonas de cocción.	Esperar un tiempo. Pulsar cualquier superficie de mando. Cuando se apague <b>F4</b> , se puede seguir cocinando.
<b>F5</b> y el nivel de potencia parpadean alternadamente. Se oye un tono de aviso	Advertencia: Hay un recipiente caliente en la zona del panel de mando. Es muy probable que se sobrecaliente el sistema electrónico.	Retirar dicho recipiente. El indicador de avería se apaga poco después. Se puede seguir cocinando.
<b>F5</b> y tono de aviso	Hay un recipiente caliente en la zona del panel de mandos. La zona de cocción se ha apagado para proteger el sistema electrónico.	Retirar dicho recipiente. Esperar un tiempo. Pulsar cualquier superficie de mando. Cuando se apague <b>F5</b> , se puede seguir cocinando.
<b>F8</b>	La zona de cocción ha estado demasiado tiempo en funcionamiento y se ha apagado.	La zona de cocción puede volver a encenderse inmediatamente.

## Servicio de Asistencia Técnica

Nuestro Servicio de Asistencia Técnica se encuentra a su disposición siempre que necesite la reparación de su aparato. Siempre encontramos la solución adecuada, incluso para evitar que el personal del Servicio de Asistencia Técnica deba desplazarse innecesariamente.

### Número de producto (E) y número de fabricación (FD)

Siempre que se contacte con nuestro Servicio de Asistencia Técnica se debe facilitar el número de producto (E) y el número de fabricación (FD) del aparato. La etiqueta de características con los correspondientes números se encuentra en la tarjeta del aparato.

Recuerde que, en caso de manejo incorrecto, la asistencia del personal del Servicio de Asistencia Técnica no es gratuita, incluso si todavía está dentro del período de garantía.

Las señas de las delegaciones internacionales figuran en la lista adjunta de centros y delegaciones del Servicio de Asistencia Técnica Oficial.

### Solicitud de reparación y asesoramiento en caso de averías

**E** 902 145 150

Confíe en la profesionalidad de su distribuidor. De este modo se garantiza que la reparación sea realizada por personal técnico especializado y debidamente instruido que, además, dispone de los repuestos originales del fabricante para su aparato doméstico.

# Índice

	<b>Utilização adequada</b> . . . . .	13
	<b>Instruções de segurança importantes</b> . . . . .	13
	<b>Causas de danos</b> . . . . .	14
	Panorâmica geral . . . . .	14
	<b>Protecção do meio ambiente</b> . . . . .	14
	Dicas para poupar energia . . . . .	14
	Eliminação ecológica . . . . .	14
	<b>Conhecer o aparelho</b> . . . . .	15
	O painel de comandos . . . . .	15
	As zonas de cozinhar . . . . .	15
	Indicação de calor residual . . . . .	15
	<b>Utilizar o aparelho</b> . . . . .	16
	Ligar e desligar a placa de cozinhar . . . . .	16
	Regular uma zona de cozinhar . . . . .	16
	Tabela com tempos e potências de cozedura . . . . .	16
	<b>Função PowerBoost</b> . . . . .	17
	Ligar a função Powerboost . . . . .	17
	Desligar a função Powerboost . . . . .	17
	<b>Fecho de segurança para crianças</b> . . . . .	18
	Ligar e desligar o fecho de segurança para crianças . . . . .	18
	Segurança automática para crianças . . . . .	18
	<b>Funções de tempo</b> . . . . .	18
	Desligar automaticamente uma zona de cozinhar . . . . .	18
	Alarme de cozinha . . . . .	19
	<b>Corte automático de segurança</b> . . . . .	19
	<b>Protecção contra anulação accidental</b> . . . . .	19
	<b>Regulações base</b> . . . . .	19
	Alterar as regulações base . . . . .	20
	<b>Limpeza</b> . . . . .	20
	Vitrocerâmica . . . . .	20
	Friso da placa . . . . .	20
	<b>Defeito: O que fazer?</b> . . . . .	21
	<b>Serviços Técnicos</b> . . . . .	21
	Número E e número FD . . . . .	21

## Utilização adequada

Leia atentamente o presente manual. Guarde as instruções de utilização e de montagem bem como o cartão de identificação do aparelho para futura consulta ou para um proprietário posterior.

Examine o aparelho depois de o desembalar. Se forem detectados danos de transporte, não ligue o aparelho.

Apenas os técnicos licenciados estão autorizados a ligar aparelhos sem ficha. A garantia não cobre danos causados por uma ligação incorrecta.

Este aparelho destina-se exclusivamente a uso privado e doméstico. Use o aparelho apenas para a preparação de refeições e bebidas. O processo de cozedura tem de ser vigiado. Um processo de cozedura curto tem de ser vigiado ininterruptamente. Utilize o aparelho apenas em espaços fechados.

O aparelho foi concebido para ser utilizado até a uma altitude de 2000 metros acima do nível do mar, no máximo.

Não utilize tampas para a placa de cozinhar. Podem provocar acidentes, p. ex., devido ao sobreaquecimento, à inflamação ou ao rebentamento dos materiais.

Não utilize dispositivos de proteção inadequados ou grelhas de proteção para crianças. Podem provocar acidentes.

Este aparelho pode ser usado por crianças com mais de 8 anos e por pessoas com limitações físicas, sensoriais ou mentais ou com pouca experiência ou conhecimentos, se estiverem sob vigilância de uma pessoa responsável pela sua segurança ou tiverem sido instruídas acerca da utilização segura do aparelho e tiverem compreendido os perigos decorrentes da sua utilização.

As crianças não devem brincar com o aparelho. As tarefas de limpeza e manutenção por parte do utilizador não devem ser efectuadas por crianças, a não ser que tenham mais de 8 anos e estejam sob vigilância.

As crianças menores de 8 anos devem manter-se afastadas do aparelho e do cabo de ligação.

## Instruções de segurança importantes

### Aviso – Perigo de incêndio!

- O óleo e a gordura quentes incendeiam-se rapidamente. Nunca deixe óleo ou gordura quentes sem vigilância. Nunca apague fogo com água. Desligue a zona de cozinhar. Abafe as chamas com uma tampa, manta de amianto ou um objecto equivalente.
- As zonas de cozinhar ficam muito quentes. Nunca coloque objectos inflamáveis sobre a placa de cozinhar. Não guarde objectos sobre a placa de cozinhar.
- O aparelho atinge temperaturas altas. Não guarde objectos inflamáveis ou latas de spray em gavetas directamente por baixo da placa de cozinhar.
- A placa de cozinhar desliga-se automaticamente e não é possível utilizá-la. Pode, mais tarde, voltar a ligar-se inadvertidamente. Desligue o disjuntor no quadro eléctrico. Contacte o serviço de assistência técnica.

### Aviso – Perigo de queimaduras!

- As zonas de cozinhar e as suas imediações, nomeadamente uma estrutura da placa de cozinhar, eventualmente existente, ficam muito quentes. Nunca toque nas superfícies quentes. Mantenha as crianças afastadas.
- A zona de cozinhar aquece, mas a indicação não está a funcionar. Desligue o disjuntor no quadro eléctrico. Contacte o serviço de assistência técnica.

### Aviso – Perigo de choque eléctrico!

- As reparações indevidas são perigosas. As reparações só podem ser efectuadas por técnicos especializados do serviço de assistência técnica. Se o aparelho estiver avariado, puxe a ficha da tomada ou desligue o disjuntor no quadro eléctrico. Contacte o serviço de assistência técnica.
- A humidade que se infiltra no aparelho pode dar origem a um choque eléctrico. Não utilize aparelhos de limpeza a alta pressão ou de limpeza a vapor.
- Um aparelho avariado pode causar choques eléctricos. Nunca ligue um aparelho avariado. Puxe a ficha da tomada ou desligue o disjuntor no quadro eléctrico. Contacte o Serviço de Assistência Técnica.

- Se a vitrocerâmica estiver estalada ou apresentar falhas pode dar origem a choques eléctricos. Desligue o disjuntor no quadro eléctrico. Contacte o serviço de assistência técnica.

### **Aviso – Perigo de ferimentos!**

Os recipientes de cozinhar podem saltar repentinamente devido a líquidos entre a base do recipiente e a zona de cozinhar. Mantenha a zona de cozinhar e a base do recipiente sempre secas.

## Causas de danos

### Atenção!

- As bases ásperas dos recipientes riscam a placa de vitrocerâmica.
- Evite ligar zonas de cozinhar com tachos vazios sobre as mesmas, pois pode danificá-los.
- Não coloque frigideiras e tachos quentes sobre o painel de comandos, a zona indicadora ou o friso da placa, pois pode danificá-los.
- A queda de objectos duros ou pontiagudos sobre a placa de cozinhar pode provocar danos.
- Se colocar folha de alumínio ou recipientes de plástico sobre as zonas de cozinhar quentes, estes derretem e agarram-se à placa. A utilização de película de protecção para fogões não é indicada para a sua placa de cozinhar.

### Panorâmica geral

Na tabela seguinte pode encontrar os danos que ocorrem com maior frequência:

Danos	Causa	Medida
Nódoas	Alimentos derramados	Remova imediatamente os alimentos derramados com um raspador de vidros.
	Produtos de limpeza inadequados	Utilize apenas produtos de limpeza adequados à vitrocerâmica.
Riscos	Sal, açúcar e areia	Não utilize a placa de cozinhar como bancada ou superfície de trabalho.
	As bases ásperas de tachos e frigideiras riscam a vitrocerâmica	Verifique a sua loiça.
Descolorações	Produtos de limpeza inadequados	Utilize apenas produtos de limpeza adequados à vitrocerâmica.
	Fricção das panelas (por ex., alumínio)	Levante os tachos e as frigideiras ao deslocá-los.

Danos	Causa	Medida
Lascas	Açúcar, alimentos com elevado teor de açúcar	Remova imediatamente os alimentos derramados com um raspador de vidros.

## Protecção do meio ambiente

Neste capítulo, obterá informações sobre como poupar energia e eliminar o aparelho.

### Dicas para poupar energia

- Tape sempre os tachos com uma tampa adequada. Ao cozinhar sem tampa, necessita de bastante mais energia. Uma tampa de vidro permite olhar para dentro do tacho sem ter de levantar a tampa.
- Utilize tachos e frigideiras com fundos planos. O consumo de energia aumenta se os fundos não forem planos.
- O diâmetro do fundo do tacho e da frigideira deve corresponder ao tamanho da zona de cozinhar. Sobretudo a utilização de tachos demasiado pequenos para a zona de cozinhar provoca perdas de energia. Tenha em atenção o seguinte: muitos fabricantes de loiça indicam o diâmetro superior do tacho, que, na maioria das vezes, é superior ao diâmetro do fundo.
- Para pequenas porções, utilize um tacho pequeno. Um tacho grande pouco cheio necessita de muita energia.
- Cozinhe com pouca água. Assim poupa energia e os legumes não perdem as vitaminas nem os minerais.
- Cubra tanto quanto possível uma área grande da zona de cozinhar com o tacho.
- Reduza atempadamente a potência de cozedura para um nível mais baixo.
- Selecione uma potência de continuação de cozedura adequada. Com uma potência de continuação de cozedura demasiado elevada, desperdiça energia.
- Aproveite o calor residual da placa de cozinhar. No caso de tempos de cozedura mais longos, desligue a zona de cozinhar 5 a 10 minutos antes do fim do tempo de cozedura.

### Eliminação ecológica

Elimine a embalagem de forma ecológica.



Este aparelho está marcado em conformidade com a Directiva 2012/19/UE relativa aos resíduos de equipamentos eléctricos e electrónicos (waste electrical and electronic equipment - WEEE).

A directiva estabelece o quadro para a criação de um sistema de recolha e valorização dos equipamentos usados válido em todos os Estados Membros da União Europeia.



## Conhecer o aparelho





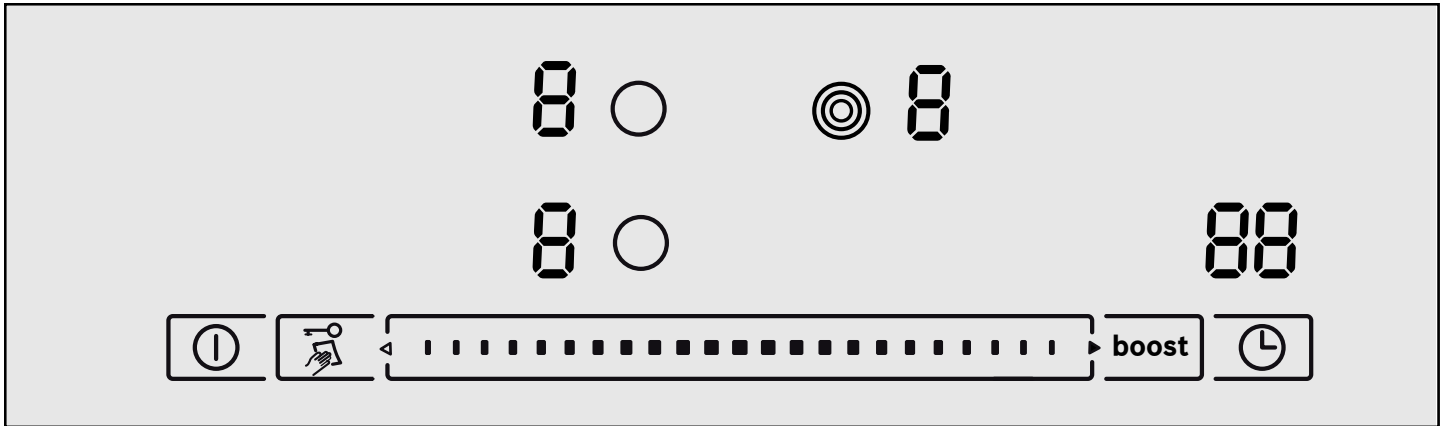

As instruções de serviço são válidas para diversas placas de cozinhar. Pode consultar as dimensões das respetivas placas na visão geral dos modelos.

→ *Página 2*

### O painel de comandos







Indicações	
1-9	Potências de cozedura
H/h	Calor residual
b	Função Powerboost
88	Temporizador

Zonas de comandos	
	Interruptor principal
	Fecho de segurança para crianças
	Proteção contra anulação acidental
	Zona de regulação
	Seleção da zona de cozinhar
	Ativação das zonas de cozinhar
<b>boost</b>	Função Powerboost
	Temporizador

#### Conselhos

- Sempre que tocar num símbolo, a respetiva função é ativada.
- Mantenha as zonas de comando sempre secas, pois a humidade prejudica o seu funcionamento.
- Não aproxime os tachos das indicações e dos sensores. O sistema eletrónico pode sobreaquecer.

### As zonas de cozinhar

Zona de cozinhar	Ativar e desativar
 Zona de cozinhar de um circuito	
 Zona de cozinhar de triplo circuito	Selecione a zona de cozinhar, toque novamente no símbolo  , o 2.º circuito de aquecimento é ativado Toque novamente no símbolo  , o 3.º circuito de aquecimento é ativado
Ativar a zona de cozinhar: a indicação correspondente acende-se	

#### Conselhos

- As áreas escuras na apresentação de incandescência da zona de cozinhar devem-se a questões técnicas. Não têm qualquer influência sobre o funcionamento da zona de cozinhar.
- A zona de cozinhar é regulada através da ativação e desativação do aquecimento. Mesmo com a potência máxima, o aquecimento pode ser ligado e desligado.
- No caso de zonas de cozinhar de circuito múltiplo, os aquecimentos dos circuitos de aquecimento interiores e o aquecimento das ativações podem ligar e desligar em momentos diferentes.

### Indicação de calor residual

A placa de cozinhar dispõe de uma indicação de calor residual com dois níveis para cada zona de cozinhar. .

Se surgir um **H** na indicação, a zona de cozinhar ainda está quente. Pode, por ex., manter quente uma pequena refeição ou derreter uma cobertura. Se a zona de cozinhar continuar a arrefecer, a indicação muda para **h**. A indicação apaga-se, quando a zona de cozinhar já estiver suficientemente arrefecida.



## Utilizar o aparelho

Neste capítulo irá aprender a regular as zonas de cozinhar. Na tabela poderá encontrar as potências e os tempos de cozedura para diversos pratos.

### Ligar e desligar a placa de cozinhar

A placa de cozinhar é ligada e desligada através do interruptor principal.

#### Ligar

Toque no símbolo . Ouve-se um sinal. O indicador luminoso por cima do interruptor principal e as indicações  acendem-se. A placa de cozinhar está pronta a funcionar.

#### Desligar

Toque no símbolo , até o indicador luminoso por cima do interruptor principal e as indicações se apagarem. Todas as zonas de cozinhar estão desligadas. A indicação de calor residual continua acesa até as zonas de cozinhar estarem suficientemente arrefecidas.

#### Conselhos

- A placa de cozinhar desliga-se automaticamente se todas as zonas de cozinhar estiverem desligadas durante mais de 20 segundos.
- Depois de desligar a placa de cozinhar, as regulações permanecem memorizadas durante os primeiros 4 segundos. Se, durante este tempo, ligar novamente, a placa de cozinhar entra em funcionamento com as regulações anteriores.

### Regular uma zona de cozinhar

Na área de regulação, regule a potência de cozedura desejada.



Potência de cozedura 1 = potência mais baixa

Potência de cozedura 9 = potência mais elevada

Cada potência de cozedura tem um nível intermédio. Este está assinalado com um ponto.

#### Regular a potência de cozedura

A placa de cozinhar tem de estar ligada.

1. Toque no símbolo  para seleccionar a zona de cozinhar. Na indicação da potência de cozedura, acende-se  e, por baixo da indicação da potência de cozedura, acende-se .
2. Regule a potência de cozedura desejada na zona de regulação.

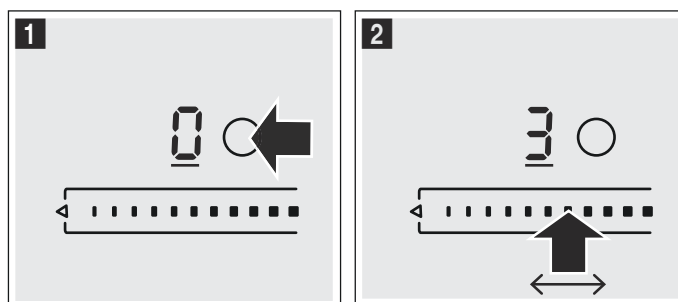

Alterar a potência de cozedura:  
Selecione a zona de cozinhar e regule a potência de cozedura desejada na zona de regulação.

#### Desligar a zona de cozinhar

Selecione a zona de cozinhar com o símbolo . Regule para 0 na área de regulação. Passados cerca de 10 segundos, aparece a indicação de calor residual.

**Conselho:** A zona de cozinhar regulada pela última vez permanece ativada. Pode regular a zona de cozinhar, sem ter de seleccioná-la de novo.

### Tabela com tempos e potências de cozedura

A tabela que se segue contém alguns exemplos.

Os tempos e as potências de cozedura dependem do tipo, do peso e da qualidade dos alimentos. Por essa razão, é possível que haja diferenças.

Para iniciar a cozedura, utilize a potência de cozedura 9.

Mexa os alimentos líquidos espessos de vez em quando.

Os alimentos muito alourados ou que libertam muito líquido ao alourar, devem ser alourados em várias doses pequenas.

Consulte as nossas dicas para cozinhar poupando energia no capítulo «Proteção ambiental».

	Potência de continuação de cozedura	Tempo de continuação de cozedura em minutos
<b>Derreter</b>		
Chocolate, cobertura	1-1.5	-
Manteiga, mel, gelatina	1-2	-
<b>Aquecer e manter quente</b>		
Guisado (p. ex., guisado de lentilhas)	1-2	-
Leite**	1-2.	-
Aquecer salsichas em água**	3-4	-
<b>Descongelar e aquecer</b>		
Espinafres ultracongelados	2-3.	10-20 min.
* Cozedura contínua sem tampa		
** Sem tampa		
*** Virar várias vezes		

	Potência de continuação de cozedura	Tempo de continuação de cozedura em minutos
Carne de vaca estufada ultracongelada	2.-3.	20-30 min.
<b>Escaldar, cozer em lume brando</b>		
Bolinhos de batata escalfados, bolinhos de batata	4.-5.*	20-30 min.
Peixe	4-5*	10-15 min.
Molhos brancos, p. ex., molho Béchamel	1-2	3-6 min.
Molhos batidos, p. ex., molho béarnaise, molho holandês	3-4	8-12 min.
<b>Cozer, cozinhar a vapor, estufar</b>		
Arroz (com o dobro da quantidade de água)	2-3	15-30 min.
Arroz doce	1.-2.	35-45 min.
Batatas cozidas, com pele	4-5	25-30 min.
Batatas cozidas	4-5	15-25 min.
Massas alimentícias, massa	6-7*	6-10 min.
Guisado, sopas	3.-4.	15-60 min.
Legumes	2.-3.	10-20 min.
Legumes, ultracongelados	3.-4.	10-20 min.
Cozinhar em panela de pressão	4-5	-
<b>Estufar</b>		
Rolinhos de carne	4-5	50-60 min.
Carne para estufar	4-5	60-100 min.
Carne de vaca estufada	2.-3.	50-60 min.
<b>Assar com pouco óleo**</b>		
Escalopes, simples ou panados	6-7	6-10 min.
Escalopes, ultracongelados	6-7	8-12 min.
Costeletas, simples ou panadas***	6-7	8-12 min.
Bife (3 cm de espessura)	7-8	8-12 min.
Hambúrgueres, almôndegas (3 cm de espessura)***	4.-5.	30-40 min.
Peito de aves (2 cm de espessura)***	5-6	10-20 min.
Peito de aves, ultracongelado***	5-6	10-30 min.
Peixe e filete de peixe, simples	5-6	8-20 min.
Peixe e filete de peixe, panado	6-7	8-20 min.
Peixe e filete de peixe, panado e ultracongelado, p. ex., barrinhas de peixe	6-7	8-12 min.
Gambas e camarão	7-8	4-10 min.
Saltear legumes, cogumelos frescos	7-8	10-20 min.
* Cozedura contínua sem tampa		
** Sem tampa		
*** Virar várias vezes		

	Potência de continuação de cozedura	Tempo de continuação de cozedura em minutos
Legumes, carne em tiras à oriental	7.-8.	15-20 min.
Refeições de tabuleiro, ultracongeladas	6-7	6-10 min.
Crepes	6-7	contínuo
Omeleta	3.-4.	contínuo
Ovos estrelados	5-6	3-6 min.
<b>Fritar (fritar continuamente 150-200 g por dose, em 1-2 l de óleo**)</b>		
Produtos ultracongelados, p. ex., batatas fritas, nuggets de frango	8-9	-
Croquetes, ultracongelados	7-8	-
Carne, p. ex., frango em pedaços	6-7	-
Peixe, panado ou em massa de cerveja	5-6	-
Legumes, cogumelos, panados ou em massa de cerveja, tempura	5-6	-
Bolos pequenos, p. ex., bolas de Berlim, fruta em massa de cerveja	4-5	-
* Cozedura contínua sem tampa		
** Sem tampa		
*** Virar várias vezes		



## Função PowerBoost

A função Powerboost permite-lhe aquecer maiores quantidades de água mais rapidamente do que usando a potência de cozedura 9.

A função Powerboost só está disponível em zonas de cozinhar identificadas com o símbolo **boost**.

Em zonas de cozinhar de duplo circuito, é necessário ligar o segundo circuito de aquecimento para poder usufruir da função Powerboost.

Em zonas de cozinhar de triplo circuito, é necessário ligar o segundo ou o segundo e o terceiro circuito(s) de aquecimento para poder usufruir da função Powerboost.

### Ligar a função Powerboost

1. Selecione a zona de cozinhar.
2. Toque no símbolo **boost**. A indicação **b** acende-se. A função Powerboost está ligada.

### Desligar a função Powerboost

1. Selecione a zona de cozinhar.
2. Regule uma potência de continuação de cozedura à escolha. A indicação **b** apaga-se. A função Powerboost está desligada.

### Conselhos



- Se não desligar a função Powerboost, esta será automaticamente desligada após um determinado período de tempo. A zona de cozinhar regressa à potência de cobertura 9.
- Tenha em consideração que o óleo e a gordura aquecem rapidamente com a função Powerboost. Nunca deixe os alimentos a cozinhar sem vigilância. O óleo e a gordura sobreaquecidos inflamam-se rapidamente, ver o capítulo Indicações de segurança importantes. → *Página 13*

## Fecho de segurança para crianças

Com o fecho de segurança para crianças evita que crianças liguem a placa de cozinhar.

### Ligar e desligar o fecho de segurança para crianças

A placa de cozinhar tem de estar desligada.

Ligar: Toque no símbolo  durante aprox. 4 segundos. O indicador luminoso por cima do símbolo  acende-se durante 10 segundos. A placa de cozinhar está bloqueada.

Desligar: Toque no símbolo  durante aprox. 4 segundos. O bloqueio está anulado.

### Segurança automática para crianças

Com esta função, a segurança para crianças é sempre activada automaticamente quando a placa de cozinhar é desligada.

### Ligar e desligar

O procedimento para ativação do fecho de segurança automático para crianças é descrito no capítulo Regulações base. → *Página 19*

## Funções de tempo



Há 2 funções de tempo diferentes:

- Uma zona de cozinhar deve desligar-se automaticamente
- Alarme de cozinha

### Desligar automaticamente uma zona de cozinhar

Introduza um tempo de duração para a zona de cozinhar que deseja utilizar. A zona de cozinhar desliga-se automaticamente quando o tempo de duração chegar ao fim.

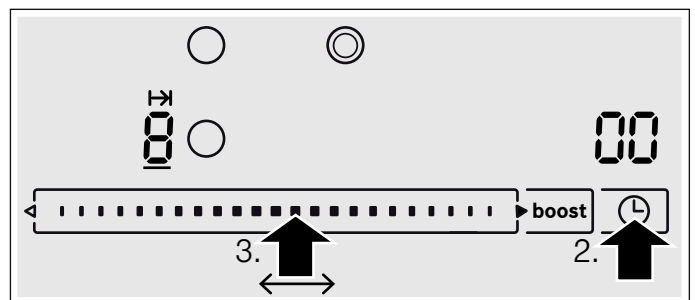

### Regular o tempo de duração

1. Regular a potência de cozedura
2. Toque no símbolo . A indicação  da zona de cozinhar pretendida acende-se. No visor do temporizador acende-se .
3. Nos 10 segundos seguintes, passe várias vezes com o dedo sobre a zona de regulação, até obter o tempo de duração desejado.





O tempo de duração entra em contagem decrescente. Se tiver regulado um tempo de duração para várias zonas de cozinhar, é indicado sempre o tempo de duração da zona selecionada.

### Terminado o tempo

Terminado o tempo, a zona de cozinhar desliga-se. Ouve-se um sinal sonoro e na indicação acende-se  durante 10 segundos. A indicação  acende-se com luz brilhante. Toque num símbolo à escolha. As indicações apagam-se e o sinal sonoro desliga-se.

### Corrigir ou anular o tempo de duração

Selecione a zona de cozinhar e toque no símbolo . A indicação  acende-se com luz brilhante. Na área de regulação, altere o tempo de duração ou coloque-o em .

### Conselhos



- Quanto mais depressa passar com o dedo sobre a área de regulação, mais depressa avançam/diminuem os minutos. Com a ponta do dedo pode parar a indicação imediatamente.
- Pode regular um tempo de duração até 99 minutos.

## Alarme de cozinha

Com o alarme de cozinha, pode regular um tempo até 99 minutos. O alarme é independente de todas as outras regulações.

### Ligar o alarme de cozinha

Pode ligar o alarme de cozinha de 2 maneiras diferentes:



- Com zona de cozinhar selecionada, toque no símbolo  2 vezes no espaço de 10 segundos.
- Sem zona de cozinhar selecionada, toque no símbolo .

A indicação  acende-se.

### Regular o alarme de cozinha

Na área de regulação, regule o tempo desejado.

### Após terminar o tempo

Terminado o tempo, ouvirá um sinal sonoro. Na indicação do temporizador acende-se . A indicação  do alarme de cozinha acende-se com uma luz clara. A indicação desliga-se após 10 segundos.

### Indicar o tempo

Selecione o alarme de cozinha com o símbolo . O tempo é indicado durante 10 segundos.

### Corrigir o tempo

Selecione e reajuste o alarme de cozinha com o símbolo .

## Corte automático de segurança

Se uma zona de cozinhar estiver demasiado tempo ligada sem que a regulação seja alterada, a limitação de tempo automática é ativada.



O aquecimento da zona de cozinhar é interrompido. No campo de indicação das zonas de cozinhar piscam alternadamente **FB** e a indicação de calor residual **H/h**.

Se tocar numa zona de comandos à escolha, a indicação apaga-se. Pode regular novamente.

O momento em que é ativada a limitação de tempo depende da potência de cozedura regulada (1 a 10 horas).

## Proteção contra anulação accidental















Se limpar o painel de comandos enquanto a placa de cozinhar estiver ligada, as regulações podem alterar-se.

Para evitar que isso aconteça, a sua placa de cozinhar dispõe de uma função de proteção contra anulação accidental. Toque no símbolo . Ouve-se um sinal. A lâmpada indicadora por cima do símbolo  acende-se. O painel de comandos fica bloqueado durante 30 segundos. Pode limpar o painel de comandos sem alterar as regulações.

**Conselho:** O interruptor principal está excluído da função de proteção contra anulação accidental. Pode desligar a placa de cozinhar a qualquer momento.

## Regulações base

O seu aparelho possui diversas regulações base. Pode adaptar estas regulações aos seus hábitos.

Indica- ção	Função
	<b>Fecho de segurança para crianças automático</b>
	Desligado.*
	Ligado.
	Fecho de segurança para crianças manual e automático desativado.
	<b>Sinal sonoro</b>
	Sinal de confirmação e sinal de utilização inadequada desativados (o sinal do interruptor principal permanece sempre).
	Apenas sinal de utilização inadequada ativado.
	Apenas sinal de confirmação ativado.
	Sinal de confirmação e sinal de utilização inadequada ativados.*
	<b>Limite de tempo automático</b>
	Regulação base - Desligar após 1 - 10 horas.*
	Metade da regulação base - Desligar após 0,5 - 5 horas
	Um quarto da regulação base - Desligar após 0,25 - 2,5 horas
	<b>Tempo de duração do sinal de fim do temporizador</b>
	10 segundos.*
	30 segundos
	1 minuto.
	<b>Ativação dos circuitos de aquecimento</b>
	Desligado.

\*Regulação base

Indica- ção	Função
!	Ligado.
2	Última regulação antes de a zona de cozinhar ser desligada.*
<b>9</b>	<b>Tempo de seleção da zona de cozinhar</b>
0	Ilimitado: pode regular sempre a última zona de cozinhar selecionada, sem ter de selecioná-la de novo.*
!	Pode regular a última zona de cozinhar selecionada durante 10 segundos após a seleção. Decorrido esse tempo, terá de selecionar de novo a zona de cozinhar antes da regulação.
<b>0</b>	<b>Reposição para a regulação base</b>
0	Desligado.*
!	Ligado.
*Regulação base	

## Alterar as regulações base

A placa de cozinhar tem de estar desligada.

1. Ligue a placa de cozinhar.
2. Nos 10 segundos seguintes, toque no símbolo  durante 4 segundos

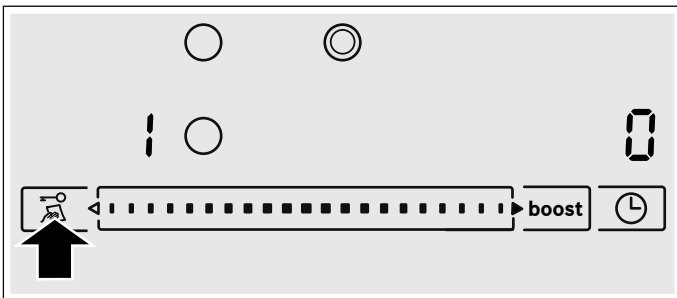

No visor de esquerda, piscam alternadamente **9** e **!**, no visor da direita, acende-se **0**.

3. Toque várias vezes no símbolo , até aparecer a indicação desejada no visor esquerdo.
4. Regule o valor desejado na zona de regulação.

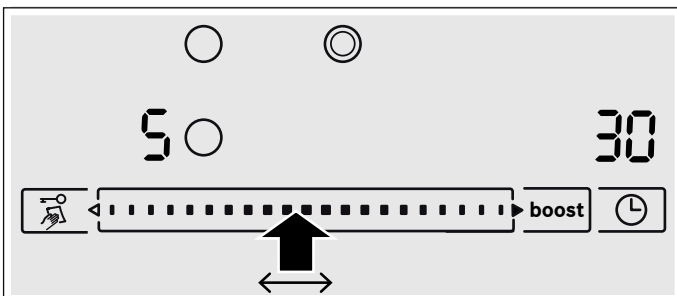

5. Toque no símbolo  durante 4 segundos. A regulação está ativada.

## Desligar

Para sair da regulação base, desligue a placa de cozinhar com o interruptor principal e regule novamente.

## Limpeza

Poderá adquirir produtos de limpeza e manutenção adequados através da Assistência Técnica ou na nossa loja eletrónica.

### Vitrocerâmica

Limpe sempre a placa depois de cozinhar, de modo a evitar que os restos de comida se agarrem à placa de cozinhar.

Aguarde que a placa arrefeça para a limpar.

Utilize apenas produtos de limpeza adequados à vitrocerâmica. Tenha em atenção as indicações de limpeza que se encontram na embalagem.

Nunca utilize:

- Detergente de loiça manual, não diluído;
- Detergente para máquinas de lavar loiça;
- Detergentes abrasivos;
- Produtos de limpeza agressivos, tais como sprays limpa-fornos ou tira-nódoas;
- Esponjas com face abrasiva;
- Aparelhos de limpeza a alta pressão ou com jato de vapor.

É possível remover a sujidade mais resistente com um raspador para vidros, disponível no comércio da especialidade. Respeite as indicações do fabricante.

Pode igualmente adquirir um raspador para vidros adequado através do serviço de assistência técnica ou na nossa loja on-line.

Obterá bons resultados de limpeza com esponjas especiais para a limpeza de vitrocerâmica.

### Friso da placa

Para evitar danos no friso da placa, respeite as seguintes indicações:

- Utilize apenas soluções quentes à base de detergente.
- Lave bem os panos esponja novos antes da utilização.
- Não utilize produtos afiados ou abrasivos.
- Não use o raspador.



## Defeito: O que fazer?

As anomalias são, muitas vezes, simples de resolver. Antes de contactar o Serviço de Assistência Técnica, tenha em atenção as indicações da tabela.

O sistema eletrónico da sua placa de cozinhar está situado por baixo do painel de comando. Diferentes causas podem originar uma forte subida da temperatura nesta área.

Para que o sistema eletrónico não sobreaqueça, as zonas de cozinhar são desligadas automaticamente, quando necessário. A indicação **F2**, **F4** ou **F5** surge alternadamente com a indicação de calor residual **H** ou **h**.

Indicação	Erro	Medida
Nenhuma	Existe uma interrupção da corrente elétrica.	Verifique o disjuntor do aparelho no quadro elétrico. Verifique noutros aparelhos eletrónicos se existe um corte da corrente elétrica.
Todas as indicações piscam	A zona de comandos está húmida ou encontra-se um objeto sobre a mesma.	Seque a zona de comandos ou retire o objeto.
<b>F2</b>	Em várias zonas de cozinhar, cozinhou-se com elevada potência durante um período de tempo prolongado. Para proteger o sistema eletrónico, a zona de cozinhar foi desligada.	Aguarde algum tempo. Toque numa zona de comandos qualquer. Quando <b>F2</b> se apaga, o sistema eletrónico está suficientemente arrefecido. Pode continuar a cozinhar.
<b>F4</b>	Apesar da desativação através de <b>F2</b> , o sistema eletrónico continuou a aquecer. Por isso, todas as zonas de cozinhar foram desligadas.	Aguarde algum tempo. Toque numa zona de comandos qualquer. Quando <b>F4</b> se apaga, pode continuar a cozinhar.
<b>F5</b> e a potência de cozedura piscam alternadamente. Ouve-se um som de aviso	Aviso: um tacho quente encontra-se na área do painel de comando. O sistema eletrónico ameaça sobreaquecer.	Remova o tacho. Pouco tempo depois, a indicação de falha apaga-se. Pode continuar a cozinhar.
<b>F5</b> e sinal sonoro	Um tacho quente encontra-se na área do painel de comando. Para proteger o sistema eletrónico, a zona de cozinhar foi desligada.	Remova o tacho. Aguarde algum tempo. Toque numa zona de comandos qualquer. Quando <b>F5</b> se apaga, pode continuar a cozinhar.
<b>F8</b>	A zona de cozinhar esteve demasiado tempo em funcionamento e desligou-se.	Pode voltar a ligar a zona de cozinhar imediatamente.

## Serviços Técnicos

Se o seu aparelho precisar de ser reparado, o nosso Serviço de Assistência Técnica está à sua disposição. Nós encontramos sempre uma solução adequada, também para evitar deslocações inúteis de funcionários da assistência técnica.

### Número E e número FD

Sempre que entrar em contacto com o nosso Serviço de Assistência Técnica, é favor indicar as referências E e FD do aparelho. A placa de características com os números encontra-se no cartão de identificação do aparelho.

Tenha em atenção que a deslocação do técnico da assistência não é gratuita em caso de utilização incorreta do aparelho, mesmo durante o período de garantia.

Os dados para contacto com todos os países encontram-se no índice dos Serviços Técnicos anexo.

### Ordem de reparação e apoio em caso de anomalias PT 21 4250 740

Confie na competência do fabricante. Assim, poderá ter a certeza de que a reparação é executada por técnicos especializados com a devida formação e com as peças de reparação originais para o seu aparelho.







BSH Electrodomésticos España S.A.  
Ronda del Canal Imperial de Aragón, 18-20  
Parque empresarial Pla-Za 50197 Zaragoza, SPAIN

[www.balay.es](http://www.balay.es)



9001169228  
960606  
es, pt