

SIEMENS



Стиральная машина

WM14T740OE

siemens-home.com/welcome

ru Инструкция по эксплуатации и установке

Register
your
product
online

Ваша новая стиральная машина

Вы приобрели стиральную машину марки Siemens.

Пожалуйста, уделите несколько минут для чтения, чтобы ознакомиться с преимуществами Вашей стиральной машины.

В целях обеспечения соответствия высоким стандартам качества марки Siemens каждая стиральная машина, выпускаемая с нашего завода, прошла тщательную проверку на предмет надежности и безупречной работы.

Дополнительную информацию о наших продуктах, принадлежностях, запчастях и сервисе Вы найдете на нашем сайте в Интернете www.siemens-home.com или получите, обратившись в один из наших центров сервисного обслуживания.

Если инструкция по эксплуатации и установке описывает различные модели, то в соответствующих местах указывается на различия.



Пользоваться стиральной машиной разрешается только после прочтения этой инструкции по эксплуатации и установке!



Правила отображения

⚠ Предупреждение!

Комбинация данного символа и сигнального слова указывает на потенциально опасную ситуацию. Несоблюдение может стать причиной тяжелых травм и даже смерти.

Внимание!

Данное сигнальное слово указывает на потенциально опасную ситуацию. Несоблюдение может нанести ущерб материальным ценностям и окружающей среде.

Указание/рекомендация

Указания по оптимальному использованию прибора/полезная информация.

1. 2. 3. / a) b) c)

Пошаговые действия отображаются посредством цифр либо букв.

■ / -

Перечисления отображаются посредством клетки либо дефиса.

Содержание

	Использование по назначению 4		Обзор программ 26
	Указания по технике безопасности 5		Программы на переключателе программ 26
	Дети/взрослые/домашние животные . . . 5		sensoFresh  30
	Установка 6		Подкрахмаливание 31
	Эксплуатация 9		Крашение/Обесцвечивание 31
	Очистка/Техническое обслуживание . . 11		Замачивание 31
	Защита окружающей среды . . . 12		Предварительные программные установки 32
	Упаковка/Отслуживший прибор 12		Температура 32
	Рекомендации по экономии 12		Скорость отжима 32
	Установка и подключение . . . 13		Время до окончания 32
	Комплект поставки 13		Программа из памяти 33
	Указания по технике безопасности . . 14		Дополнительные программные установки 33
	Место установки 14		sensoFresh интенсивность 33
	Установка на цоколе или на деревянной опоре 14		SpeedPerfect 33
	Установка на платформе с выдвижным ящиком 15		EcoPerfect 33
	Встраивание прибора под столешницу или в шкаф в кухонном гарнитуре . . . 15		Антисмин 33
	Снятие транспортировочных креплений 15		Дополнительное полоскание 34
	Длина шлангов и кабеля 16		Предв. Стирка 34
	Подача воды 16		Без отжима 34
	Слив воды 17		Управление прибором 34
	Выравнивание 18		Подготовка стиральной машины к работе 34
	Электрическое подключение 18		Включение прибора/выбор программы 34
	Перед первым применением 19		Изменение предварительных программных установок 35
	Транспортировка 19		Выбор дополнительных программных установок 35
	Знакомство с прибором 21		Загрузка белья в барабан 35
	Стиральная машина 21		Дозировка и загрузка средств для стирки и ухода за бельем 36
	Элементы управления 22		Запуск программы 36
	Загрузка 24		Блокировка включена /Блокировка управления 36
	Подготовка белья 24		Дозагрузка белья 37
	Сортировка белья 24		Изменение программы 37
	Моющее средство 25		Прерывание программы 37
	Правильный выбор моющего средства 25		Конец программы с установкой
	Экономия электроэнергии и моющего средства 25		Без отжима 38
			Конец программы 38
			Выгрузка белья/выключение прибора . 38

	Установки прибора	39
	Активирование установочного режима	39
	Изменение уровня громкости сигнала	39
	Изменение яркости сенсорного дисплея	39
	Отмена/выбор функции напоминания об уходе за барабаном	39
	Выход из установочного режима	39
	Сенсорная техника	40
	Автоматическая дозировка	40
	Система контроля дисбаланса	40
	VoltMonitor	40
	Чистка и техническое обслуживание	40
	Корпус машины/Панель управления	41
	Барабан	41
	Удаление накипи	41
	Засор откачивающего насоса, аварийный слив	41
	Шланг слива воды на месте подсоединения к сифону засорен	42
	Засорение фильтра в шланге для подачи воды	42
	Что делать в случае неисправности?	43
	Экстренная разблокировка	43
	Указания на дисплее	44
	Что делать в случае неисправности?	45
	Сервисная служба	48
	Параметры расхода	49
	Расход воды и электроэнергии, продолжительность программы и остаточная влажность для основных программ стирки	49
	Самые эффективные программы для текстильных изделий из хлопка	50
	Технические характеристики .	51
	Гарантия на систему «Аква-стоп»	51

Использование по назначению

- Прибор предназначен только для бытового использования.
- Не устанавливайте и не используйте прибор в местах, где возможны отрицательные температуры, или на улице. Существует риск повреждения прибора, если остатки воды замёрзнут в нём. Если замёрзнут шланги, то они могут треснуть/порваться.
- Данный прибор должен использоваться для стирки только обычного белья, к которому относятся вещи, подлежащие машинной стирке, а также шерстяные изделия, пригодные для ручной стирки (см. ярлык на изделии). Использование прибора для других целей, находящихся за рамками надлежащего использования, запрещается.
- Данный прибор подходит для эксплуатации при подключении к водопроводу холодной воды и при использовании имеющихся в продаже моющих средств и средств по уходу за бельём (пригодных для стиральных машин).
- Данный прибор предназначен для эксплуатации на макс. высоте до 4000 м выше уровня моря.

Перед включением прибора:

Убедитесь, что на приборе нет видимых повреждений. Запрещается эксплуатация повреждённого прибора. В случае возникновения каких-либо неисправностей обратитесь к вашему специализированному дилеру или в нашу сервисную службу.

Прочитайте инструкции по установке и эксплуатации и все остальные документы, приложенные к прибору, и следуйте их указаниям.

Сохраните документацию для дальнейшего использования или для следующего владельца.

Указания по технике безопасности

Следующая информация и предупреждения по технике безопасности предназначены для защиты вас от травм, а также для предотвращения нанесения материального ущерба вашей окружающей обстановке.

Тем не менее, важно принимать необходимые меры предосторожности при установке, техническому обслуживанию, очистке и эксплуатации прибора.

Дети/взрослые/домашние животные

Предупреждение

Опасно для жизни!!

Дети и лица, которые не могут оценить риски, связанные с эксплуатацией машины, могут причинить себе травмы или оказаться в опасной для жизни ситуации. Поэтому помните:

- Машина может использоваться детьми старше 8 лет, лицами с ограниченными физическими, сенсорными или умственными возможностями и лицами с недостаточными знаниями и опытом в данной области только под наблюдением или после тщательного инструктажа о безопасной эксплуатации машины, а также при условии, что они понимают потенциальную опасность эксплуатации машины.
- Не разрешайте детям играть с прибором!
- Не разрешайте детям без надлежащего присмотра чистить или обслуживать прибор.
- Не подпускайте детей младше 3-х лет и домашних животных близко к машине.
- Не оставляйте машину без присмотра, если в непосредственной близости от неё находятся дети или лица, которые не в состоянии оценить риски.

Предупреждение

Опасно для жизни!!

Дети могут оказаться запертыми внутри машины и подвергнуть свою жизнь опасности.

- Не устанавливайте машину за дверь, поскольку она может блокировать дверцу машины или затруднять её открывание.
- По истечении срока службы машины извлеките вилку из розетки, **затем** перережьте сетевой шнур и сломайте замок дверцы загрузочного люка.

**⚠ Предупреждение
Опасность удушья!!**

Если позволить детям играть с упаковкой/плёнкой или частями упаковки, они могут завернуться в них или натянуть себе на голову и задохнуться. Храните упаковку, плёнку и части упаковки вдали от детей.

**⚠ Предупреждение
Опасность отравления!!**

Моющие средства и средства по уходу могут быть токсичными при проглатывании. При случайном проглатывании обратитесь за медицинской помощью. Храните моющие средства и средства по уходу в недоступном для детей месте.

**⚠ Предупреждение
Опасность получения ожогов!!**

Во время стирки при высокой температуре стекло дверцы стиральной машины нагревается.

Не позволяйте детям дотрагиваться до дверцы машины, когда она горячая.

**⚠ Предупреждение
Раздражение глаз/кожи!**

Попадание моющих средств или средств по уходу в глаза/на кожу может вызвать раздражение. Если моющие средства или средства по уходу попали на глаза/кожу, тщательно промойте их водой. Храните моющие средства и средства по уходу в недоступном для детей месте.

Установка

**⚠ Предупреждение
Опасность поражения электрическим током/
нанесения материального
ущерба/повреждения
прибора!!**

Если машина установлена неправильно, это может быть опасно. Убедитесь, что:

- Сетевое напряжение розетки соответствует номинальному напряжению, указанному на приборе (на табличке данных). Общая потребляемая мощность и расчётный ток предохранителей указаны на табличке данных.

- Машина подключается только к источнику переменного тока с помощью правильно установленной розетки с заземлением, соответствующей национальным требованиям.
- Вилка и розетка с заземлением совпадают, система заземления установлена правильно.
- Поперечное сечение шнура достаточно большое.
- Розетка доступна в любое время.
- При применении устройства защитного отключения используйте только устройство со следующей маркировкой: . Наличие данной маркировки – единственный способ подтверждения, что устройство соответствует всем действующим нормам.

Предупреждение

Опасность поражения электрическим током/нанесения материального ущерба/повреждения прибора!!

Модификация или повреждение сетевого шнура может привести к поражению электрическим током, короткому замыканию или возгоранию вследствие перегрева.

Сетевой шнур нельзя сгибать, сдавливать или модифицировать, он также не должен контактировать с любыми источниками тепла.

Предупреждение **Опасность возгорания/нанесения материального ущерба/повреждения прибора!!**

Использование удлинителей или сетевых фильтров может привести к возгоранию вследствие перегрева или короткого замыкания. Подключение машины осуществляется только через розетку с защитным заземлением, установленную надлежащим образом. Не используйте удлинители, сетевые фильтры или разветвители.

Предупреждение **Опасность травмирования/нанесения материального ущерба/повреждения прибора!!**

- Машина может вибрировать или двигаться во время эксплуатации, что потенциально повышает риск получения травм или материального ущерба. Устанавливайте машину на чистую, ровную, твёрдую поверхность и, используя уровень, выровняйте регулируемые ножки.

- Если взяться за какую-либо выступающую деталь машины, например, за дверцу, чтобы поднять или переместить прибор, то она может сломаться и причинить травмы. Для перемещения машины не беритесь за её выступающие детали.

⚠ Предупреждение
Опасность травмирования!!

- Прибор очень тяжёлый. Его поднятие может вызвать травмы. Не поднимайте прибор самостоятельно.
- У машины острые края, о которые можно порезать руки. Не хватайтесь за острые края машины. Для поднятия машины надевайте защитные перчатки.
- Если шланги и шнуры проложены неправильно, существует опасность заземления, которая может привести к травмам. Прокладывайте шланги и кабели таким образом, чтобы не возникала опасность заземления.

Внимание!
**Материальный ущерб/
повреждение прибора**

- Если давление воды слишком высокое или слишком низкое, машина может работать ненадлежащим образом, а также эта ситуация может привести к материальному ущербу или повреждению прибора. Давление воды в водопроводе должно быть не ниже 100 кПа (1 бар) и не выше 1000 кПа (10 бар).
- Модификация или повреждение шлангов может привести к материальному ущербу или повреждению машины. Шланги для воды нельзя сгибать, сдавливать, модифицировать или разрезать.
- Использование шлангов других марок для подключения к водопроводу может привести к материальному ущербу или повреждению машины. Используйте только шланги, поставляемые с машиной, или оригинальные запасные шланги.

- Во время транспортировки машина зафиксирована с помощью транспортировочных креплений. Если транспортировочные крепления не снять перед эксплуатацией машины, это может привести к повреждению машины. Очень важно полностью снять все транспортировочные крепления перед первым использованием машины. Обязательно сохраните транспортировочные крепления машины. При транспортировке машины очень важно устанавливать транспортировочные крепления на место, чтоб предотвратить повреждение машины при перевозке.

Эксплуатация

Предупреждение

Опасность взрыва/возгорания!!

Изделия, предварительно обработанные чистящими средствами, содержащими растворители, например, пятновыводителем/чистящим раствором, могут вызвать взрыв в барабане. Перед стиркой в машине тщательно прополощите бельё в воде.

Предупреждение

Опасность отравления!!

Ядовитый пар могут выделять чистящие средства, содержащие растворители, например, очищающий растворитель. Не используйте чистящие средства, содержащие растворители.

Предупреждение

Опасность травмирования!!

- Если присесть/опереться на открытую дверцу, машина может опрокинуться и причинить травмы. Не используйте открытую дверцу загрузочного люка в качестве опоры.
- Если забраться на машину, то верхняя крышка может треснуть и причинить травмы. Не становитесь на корпус машины.
- Если засунуть руки во вращающийся барабан, можно получить травмы. Дождитесь полной остановки барабана.

Предупреждение

Опасность ошпаривания!!

Во время стирки при высокой температуре существует риск ошпаривания горячим раствором моющего средства (например, при сливе горячего раствора моющего средства в раковину).

Не касайтесь горячего раствора моющего средства.

⚠ Предупреждение
Раздражение дыхательных путей/глаз!

Данный прибор запускает программы, использующие активный кислород. Активный кислород может раздражать слизистую оболочку и вызвать слезоточивость глаз.

Не открывайте дверцу при помощи системы аварийной разблокировки, если запущена программа, использующая активный кислород.

Дождитесь автоматической разблокировки дверцы.

⚠ Предупреждение
Раздражение глаз/кожи!

При открывании кюветы для моющих средств во время работы машины моющие средства или средства по уходу могут попасть наружу. Если моющие средства или средства по уходу попали на глаза/кожу, тщательно промойте их водой. При случайном проглатывании обратитесь за медицинской помощью.

Внимание!
Материальный ущерб/повреждение прибора

- Если количество белья в машине превышает максимальную загрузку, машина может работать ненадлежащим образом или же возможно нанесение материального ущерба или повреждение машины.
Не превышайте максимально допустимый объём загрузки сухого белья. Обязательно соблюдайте требования, касающиеся максимальной загрузки, указанные для каждой программы.
→ Страница 26
- Если вы залили в машину неправильное количество моющего или чистящего средства, это может привести к материальному ущербу или повреждению машины.
Используйте моющие средства/средства по уходу/чистящие средства и кондиционеры в соответствии с указаниями изготовителя.

Очистка/Техническое обслуживание

Предупреждение

Опасно для жизни!!

Питание машины осуществляется от электросети. Существует опасность поражения электрическим током при прикосновении к элементам, находящимся под напряжением. Поэтому помните:

- Выключите машину. Отсоедините машину от электросети (выньте вилку).
- Не держите штепсельную вилку мокрыми руками.
- Вынимая вилку из розетки, всегда держите за саму вилку, а не сетевой шнур, в противном случае это может привести к повреждению шнура.
- Не вносите какие-либо технические изменения в машину и её компоненты.
- Ремонт и другие работы на машине должны осуществляться нашей сервисной службой или специалистом-электриком. То же самое относится и к сетевому шнуру (в случае необходимости).
- Запасной сетевой шнур можно заказать в нашей сервисной службе.

Предупреждение

Опасность отравления!!

Ядовитый пар могут выделять чистящие средства, содержащие растворители, например, очищающий растворитель. Не используйте чистящие средства, содержащие растворители.

Предупреждение

Опасность поражения электрическим током/нанесения материального ущерба/повреждения прибора!!

Если в машину попадёт влага, это может привести к короткому замыканию. Не используйте мойку высокого давления или пароочиститель для очистки машины.

Предупреждение

Опасность травмирования/нанесения материального ущерба/повреждения прибора!!

Использование запасных частей и принадлежностей, предлагаемых другими производителями, опасно и может привести к травмам, материальному ущербу или повреждению машины. В целях безопасности используйте только оригинальные запасные части и принадлежности.

Внимание!

Материальный ущерб/ повреждение прибора

Чистящие средства и средства для предварительной обработки белья (например, пятновыводители, спреи для предварительной стирки и т.п.) могут вызвать повреждения при контакте с поверхностями машины. Поэтому помните:

- Избегайте контакта данных средств с поверхностями машины.
- При очистке машины используйте только воду и мягкую ткань.
- Сразу удаляйте любые следы моющих средств, спреев и т.п.



Защита окружающей среды

Упаковка/Отслуживший прибор



Утилизировать упаковку в соответствии с экологическими требованиями.
Данный прибор имеет отметку о соответствии европейским нормам 2012/19/EU утилизации электрических и электронных приборов (waste electrical and electronic equipment - WEEE). Данные нормы определяют действующие на территории Евросоюза правила возврата и утилизации старых приборов.

Рекомендации по экономии

- Использовать максимальное количество белья для соответствующей программы. Обзор программ → приложение к инструкции по эксплуатации и установке
- Белье средней степени загрязнения стирать без предварительной стирки.
- Экономия электроэнергии и моющего средства при легкой и средней степени загрязнения белья. → Страница 25
- Значения устанавливаемой температуры соотносятся со стандартными указаниями по уходу на этикетке текстильных изделий. Указанные на машине значения температуры могут отличаться от них для обеспечения оптимальной комбинации экономии электроэнергии и результата стирки.
- **Указания по расходу воды и электроэнергии:**
Индикаторы показывают относительные значения расхода электроэнергии и/или воды в выбранных программах.

Чем больше индикаторных элементов отображается, тем выше расход воды/электроэнергии. Вы можете сравнить значения расхода в программах с помощью выбора различных настроек и, при необходимости, остановить выбор на более экономичных настройках программы.



- ⚡ Расход энергии
- 💧 Расход воды

- **Режим энергосбережения:** подсветка сенсорного дисплея гаснет через несколько минут, клавиша ▷ мигает. Для активации подсветки нажмите на сенсорный дисплей. Режим энергосбережения не активируется во время выполнения программы.
- **Автоматическое выключение** (только перед запуском программы или после окончания программы): если прибор используется в течение длительного времени, он автоматически отключается в целях экономии электроэнергии. Для включения прибора нажмите снова на кнопку главного выключателя.
- Если после стирки белье будет сушиться в сушильной машине, следует устанавливать скорость отжима в соответствии с указаниями изготовителя сушильной машины.

Установка и подключение

Комплект поставки

Указание: Проверьте стиральную машину на предмет отсутствия повреждений при транспортировке. Не включать поврежденную стиральную машину. Обращайтесь с рекламациями в магазин, где Вы приобрели прибор, или в нашу сервисную службу.

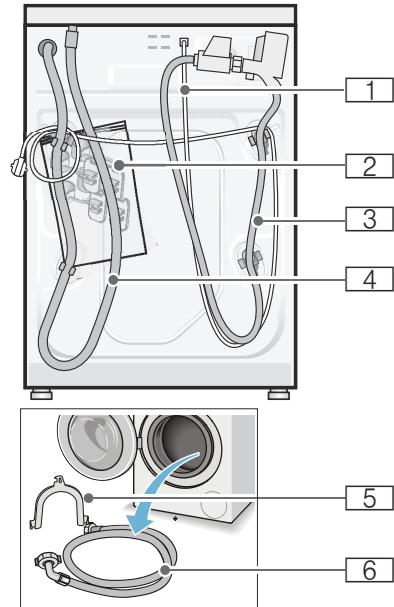

- 1 Сетевой кабель
- 2 Пакет:
 - Инструкция по эксплуатации и установке
 - Перечень центров сервисного обслуживания*
 - Гарантия*
 - Заглушки для отверстий под транспортировочные крепления
 - Гаечный ключ*

- 3 Шланг подачи воды в модели Аква-стоп
- 4 Шланг слива воды
- 5 Изогнутый держатель для фиксации шланга слива воды*
- 6 Шланг подачи воды в стандартных моделях и моделях с системой Aqua-Secure

*в зависимости от модели

Кроме этого, для подсоединения шланга слива воды к сифону требуется шланговый хомут \varnothing 24-40 мм (можно приобрести в специализированном магазине).

Полезные инструменты

- Уровень для выравнивания
- Гаечный ключ с раствором:
 - SW13 для снятия транспортировочных креплений и
 - SW17 для регулировки ножек прибора

Указания по технике безопасности

Предупреждение

Опасность травмирования!

- Стиральная машина очень тяжелая. При поднятии/транспортировке стиральной машины соблюдайте осторожность.
- При поднятии стиральной машины за выступающие детали (например люк) они могут сломаться и стать причиной травм. Не поднимайте стиральную машину за выступающие детали.
- В результате ненадлежащей прокладки шлангов и сетевых проводов существует опасность спотыкания и травмирования. Шланги и провода необходимо расположить так, чтобы исключить вероятность спотыкания.

Внимание!

Повреждение прибора

Замерзшие шланги могут порваться/лопнуть.

Не устанавливайте стиральную машину на открытом воздухе или в местах, где существует угроза заморозания.

Внимание!

Ущерб, причиненный водой

Места подсоединений шланга подачи воды и шланга слива воды находятся под высоким давлением. Чтобы избежать протечек или ущерба, причиненного водой, обязательно соблюдайте указания в данном разделе.

Указания

- В дополнение к приведенным в нем указаниям могут действовать особые предписания соответствующего предприятия по водо- и электроснабжению.
- При наличии сомнений поручите подключение специалисту.

Место установки

Указание: Устойчивость имеет большое значение, иначе стиральная машина будет "гулять" во время работы!

- Поверхность в месте установки должно быть твердой и ровной.
- Мягкие полы или половые покрытия не пригодны для установки.

Установка на цоколе или на деревянной опоре

Внимание!

Повреждение прибора

Стиральная машина может передвигаться во время отжима и упасть с цоколя.

Обязательно зафиксируйте опоры машины с помощью кронштейнов. Номер для заказа: WMZ 2200, WX 9756, Z 7080X0

Указание: При деревянных балочных перекрытиях установите стиральную машину:

- по возможности в углу,
- на водостойкой деревянной плите (мин. 30 мм толщиной), прочно привернутой к полу.

Установка на платформе с выдвижным ящиком

Номер заказа платформы: WMZ 20490, WZ 20490, WZ 20510, WZ 20520

Встраивание прибора под столешницу или в шкаф в кухонном гарнитуре

Предупреждение

Опасность для жизни!

В случае прикосновения к элементам, находящимся под напряжением, существует опасность удара электрическим током. Никогда не снимайте верхнюю крышку прибора.

Указания

- Требуется ниша шириной 60 см.
- Устанавливайте стиральную машину только под сплошной столешницей, прочно соединенной с соседней мебелью.

Снятие транспортировочных креплений

Внимание!

Повреждение прибора

- Безопасность стиральной машины во время транспортировки обеспечивают транспортировочные крепления. Если транспортировочные крепления не будут сняты, то во время эксплуатации машины они могут повредить барабан. Перед первым использованием обязательно полностью снимите все 4 транспортировочных крепления. Храните крепления в надежном месте.
- Во избежание повреждений при следующей транспортировке прибора транспортировочные крепления необходимо перед транспортировкой обязательно вставить на место.

Указание: Храните винты и втулки в надежном месте.

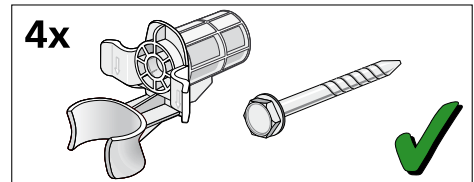

1. Извлеките шланги из креплений.

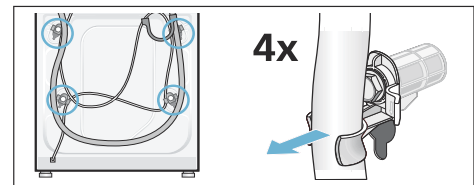

2. Выверните и снимите все 4 винта транспортировочных креплений. Снимите втулки. При этом извлеките сетевой кабель из держателей.

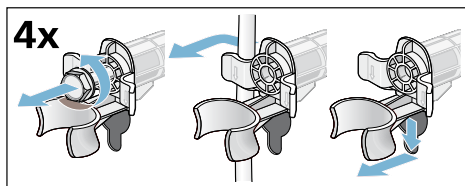

3. Вставьте заглушки. Зафиксируйте заглушки нажатием на стопорные крючки.

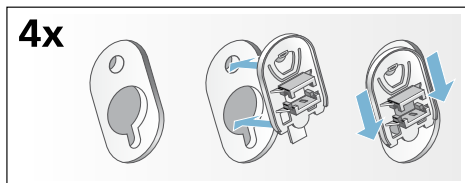

Длина шлангов и кабеля

- Левостороннее подключение

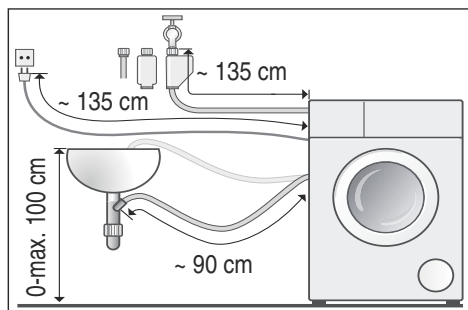

- Правостороннее подключение

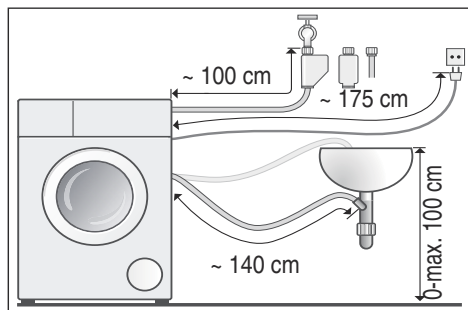

Рекомендация: В продаже в специализированных магазинах/сервисной службе:

- удлинитель для шланга подачи воды системы Aquastop или системы подачи холодной воды (прим. 2,50 м), номер для заказа: WMZ2380, WZ10130, CZ11350, Z7070X0
- более длинный шланг подачи воды (прим. 2,20 м) для стандартных моделей

Подача воды

⚠ Предупреждение

Опасность для жизни!

В случае прикосновения к элементам, находящимся под напряжением, существует опасность удара электрическим током. Не погружайте предохранительный клапан Aquastop в воду (оснащен электрическими компонентами).

При подключении соблюдайте следующие

Указания

- Подключайте стиральную машину только к бытовой сети холодного водоснабжения.
- Не подключайте стиральную машину к смесителю безнапорного прибора для нагрева воды.
- Используйте только шланг подачи воды, который входит в комплект поставки или приобретенный в авторизованном специализированном магазине, не используйте шланг подачи воды, бывший в эксплуатации!
- Запрещается перегибать, зажимать, изменять или перерезать шланг подачи воды (теряет прочность).
- Затягивайте резьбовые соединения только вручную. В результате слишком сильного затягивания резьбовых соединений с помощью инструмента (плоскогубцев) резьба может быть сорвана.

Оптимальное давление воды в водопроводной сети

не менее 100 кПа (1 бар)

не более 1000 кПа (10 бар)

Из открытого водопроводного крана вытекает минимум 8 л/мин.

При более высоком давлении воды следует установить редуциционный клапан.

Подключение

Подсоедините шланг подачи воды к водопроводному крану ($\frac{3}{4}$ " = 26,4 мм) и к прибору (не требуется для моделей с системой Aquastop (жестко установлен) на:

■ Модель: стандартная

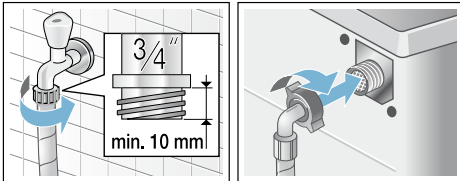

■ Модель: с системой Aqua-Secure

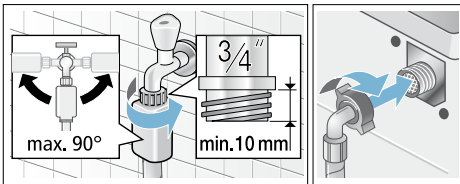

■ Модель: с системой Aquastop

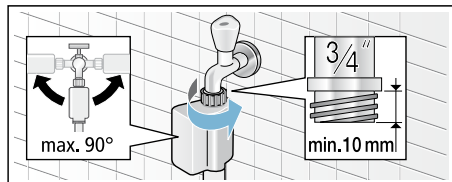

Указание: Осторожно откройте водопроводный кран и проверьте герметичность в местах соединений. Разъёмное соединение находится под давлением водопроводной воды.

Слив воды

⚠ Предупреждение

Опасность ошпаривания!

При стирке при высокой температуре соприкосновение с горячим раствором моющего средства, например, во время откачивания горячего раствора моющего средства в раковину, может привести к ошпариванию.

Не опускайте руки в горячий раствор моющего средства.

Внимание!

Ущерб, причиненный водой

Вытекающая вода может причинить ущерб, если навешенный сливной шланг выскользнет из раковины под воздействием высокого давления во время слива воды.

Закрепите сливной шланг таким образом, чтобы он не выскользнул.

Внимание!

Повреждения прибора/текстильных изделий

Если конец сливного шланга опущен в откачиваемую воду, то вода может закачиваться обратно в прибор, что может стать причиной повреждения стиральной машины/текстильных изделий.

Обратите внимание на следующее:

- Пробка не должна закрывать сливное отверстие в раковине.
- Конец сливного шланга не должен быть погружен в откачиваемую воду.
- Вода должна уходить достаточно быстро.

Указание: Не перегибайте и не растягивайте сливной шланг.

Подключение

■ Слив в раковину

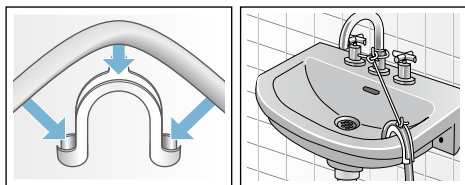

■ Слив в сифон

Место соединения необходимо закрепить хомутом для шланга, Ø 24–40 мм (можно приобрести в специализированных магазинах).

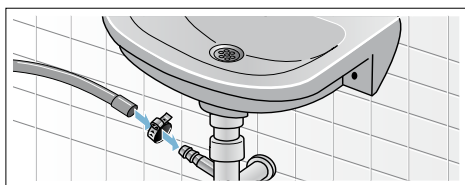

■ Слив в пластмассовую трубу с резиновой втулкой или в водосток

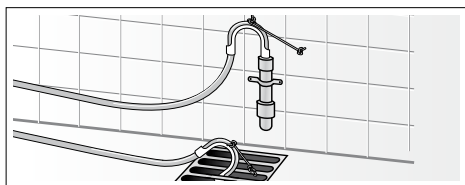

Выравнивание

Выровняйте прибор по уровню.

Сильные шумы, вибрация и перемещение машины по полу могут появиться в результате ненадлежащего выравнивания!

1. Отверните контргайки по часовой стрелке с помощью гаечного ключа.
2. Проверьте положение стиральной машины с помощью уровня, при необходимости откорректируйте. Измените высоту прибора путем регулировки ножек. Все 4 ножки прибора должны прочно стоять на полу.

3. Плотно затяните контргайки у корпуса. При этом придерживайте ножки и не изменяйте их высоту. Контргайки всех 4 ножек прибора должны быть плотно привернуты к корпусу!

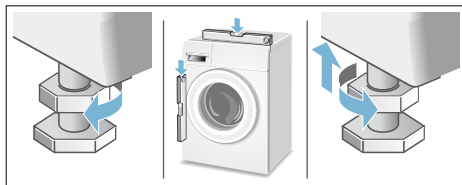

Электрическое подключение

⚠ Предупреждение Опасность для жизни!

В случае прикосновения к элементам, находящимся под напряжением, существует опасность удара электрическим током.

- Ни в коем случае не касайтесь штепсельной вилки мокрыми руками.
- Отсоединяя кабель от сети, держите его только за штепсельную вилку, никогда не тяните за провод, в противном случае он может получить повреждение.
- Ни в коем случае не извлекайте штепсельную вилку из розетки во время эксплуатации.

Соблюдайте следующие указания и убедитесь в том, что:

Указания

- сетевое напряжение совпадает с величиной напряжения, которая указана на стиральной машине (табличка с техническими характеристиками). На табличке с техническими характеристиками приведено значение подводимого напряжения, а также требуемая защита предохранителями.

- подключение стиральной машины осуществляется только к сети переменного тока через розетку с заземляющим контактом, установленную в соответствии с предписаниями.
- штепсельная вилка и розетка соответствуют друг другу.
- провода имеют достаточное поперечное сечение.
- система заземления установлена в соответствии с предписаниями.
- замена сетевого кабеля (если возникнет необходимость) производится только квалифицированным электриком. Сетевой кабель для замены можно приобрести в сервисной службе.
- не используются многоконтактные штепсели, многонездные штекерные соединения и удлинительные кабели.
- в случае применения устройства защитного отключения используется только тип с таким обозначением: . Только это обозначение гарантирует соблюдение действующих в настоящее время предписаний.
- штепсельная вилка всегда доступна.
- Сетевой кабель нельзя перегибать, зажимать, изменять, перерезать или допускать его прикосновения к источникам тепла.

Перед первым применением

Перед выпуском с завода стиральная машина прошла тщательную проверку. Чтобы устранить остатки воды, оставшиеся после проверки, следует выполнить первую стирку **без** белья.



Указания

- Стиральная машина **должна быть надлежащим образом установлена и подключена**. См. начиная с → Страница 13
- Никогда не эксплуатируйте повреждённую стиральную машину. Проинформируйте вашу сервисную службу.

Подготовительные работы:

1. Проверьте стиральную машину.
2. Снимите защитную плёнку с панели управления.
3. Вставьте вилку сетевого шнура в розетку.
4. Откройте водопроводный кран.

Запустите программу без белья:

1. Включите прибор.
 2. Закройте дверцу загрузочного люка (не загружайте бельё!).
 3. Установите программу  **Очистка барабана**  **90 °C**.
 4. Откройте кювету для моющих средств.
 5. Налейте прим. 1 литр воды в ячейку II.
 6. Добавьте универсальное моющее средство в виде порошка в ячейку II.
- Указание:** Для предотвращения пенообразования используйте только половину рекомендованного количества моющего средства. Не используйте средство для стирки шерсти или деликатного белья.
7. Закройте кювету для моющих средств.
 8. Нажмите клавишу ►III.
 9. По окончании программы выключите прибор.

Ваша стиральная машина готова к работе.

Транспортировка

например при переезде

Подготовительные работы:

1. Закройте водопроводный кран.
2. Уменьшите давление воды в шланге для подачи воды. Техобслуживание – Фильтр в шланге для подачи воды
3. Слейте остатки раствора моющего средства. Техобслуживание – Откачивающий насос засорен
4. Отсоедините стиральную машину от электросети.

5. Отсоедините шланги.

Монтаж транспортировочных креплений:

1. Снимите заглушки и уберите их в надежное место.
При необходимости используйте отвертку.

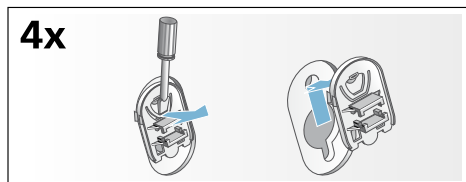

2. Вставьте все 4 втулки.
Зафиксируйте сетевой кабель в креплениях. Вставьте винты и затяните их.

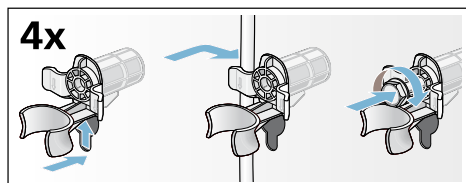

Перед повторным вводом в эксплуатацию:

Указания

- **обязательно** снимите транспортировочные крепления!
- Чтобы избежать перерасхода моющего средства при следующей стирке: залейте припл. 1 л воды в ячейку II, выберите и запустите программу  **Слив**.

Знакомство с прибором

Стиральная машина

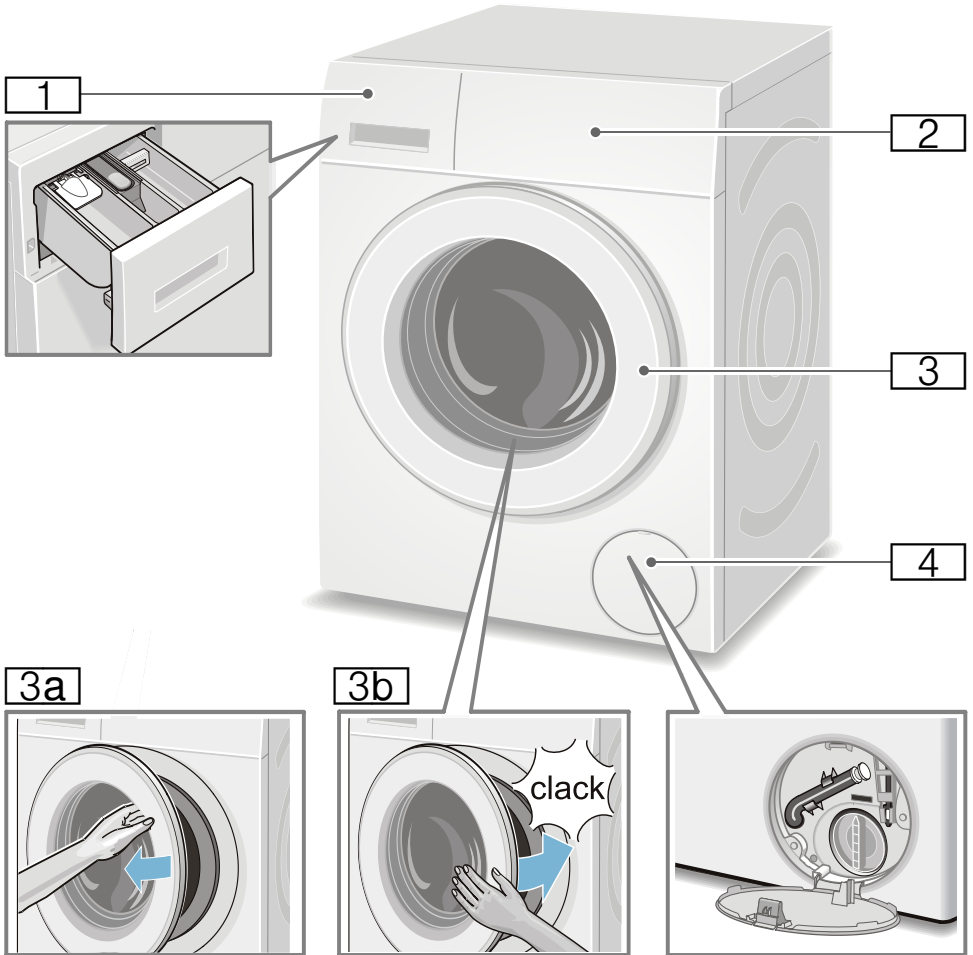

1 Кювета для моющих средств
→ Страница 36

2 Элементы управления

3 Загрузочный люк с ручкой

3a Открывание дверцы
загрузочного люка

3b Закрывание дверцы загрузочного
люка

4 Крышка отсека для сервисного
обслуживания

Элементы управления

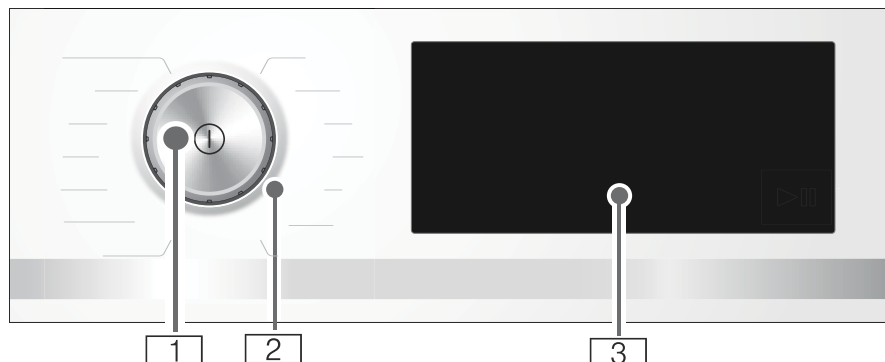

- 1** **Главный выключатель**
Включите и выключите прибор кнопкой ①.
- 2** **Программатор**
Программатор можно поворачивать в обоих направлениях (влево и вправо).

- 3** **Сенсорный дисплей**
Здесь отображается информация о программе и возможности выбора установок. Вы можете выбрать установки, нажав на находящуюся в рамке или подчёркнутую область.

Индикации на сенсорном дисплее

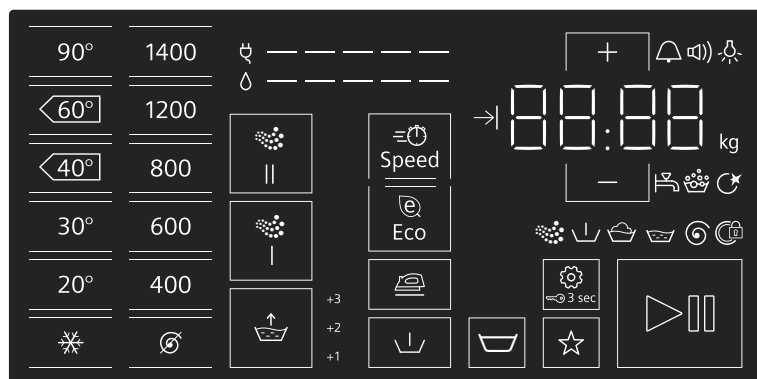

Дисплей и элементы управления	Индикация устанавливаемых значений	Установка
90°, <u>60°</u>, <u>40°</u>, 30°, 20°, *		Температура в °C; * = холодная
1400*, 1200, 800, 600, 400, ∅		Скорость отжима; ∅ = без отжима
* максимальная скорость отжима в зависимости от прибора		

Дисплей и элементы управления	Индикация устанавливаемых значений	Установка
		sensoFresh интенсивность (обработка активным кислородом)
		SpeedPerfect
		EcoPerfect
	+1, +2, +3, aus	Дополнительное полоскание; + дополнительные циклы полоскания
		Антисмин.
		Предв. Стирка
		Без отжима = без окончательного отжима
		Блокировка включена /блокировка панели управления
		Программа из памяти
		Старт/Пауза
		Установки прибора: сигнал сообщения, сигнал управления, яркость сенсорного дисплея, функция напоминания об очистке барабана
+ , -	Изменение установленных значений Указание: При многоуровневых установках во время нажатия и удерживания + , - установки автоматически прокручиваются до конечных значений. После повторного нажатия установки снова могут быть изменены.	
* максимальная скорость отжима в зависимости от прибора		

Другая индикация	Информация о
	Расход электроэнергии
	Расход воды
	Статус программы: Предварительная стирка Стирка Полоскание Фаза обработки активным кислородом Отжим
	Загрузочный люк заблокирован
	Водопроводный кран закрыт/слишком низкое давление воды
	Обнаружено пенообразование
	Время выполнения программы, например, 1:51; время до окончания, например, = 8.5 ч; рекомендуемый объём загрузки, например, 9.0 кг; статус программы, например, окончание



Загрузка

Подготовка белья

Внимание!

Повреждения прибора и текстильных изделий

Посторонние предметы (напр., монеты, канцелярские скрепки, иголки, гвозди) могут привести к порче белья и повреждению деталей стиральной машины.

При подготовке белья к стирке необходимо соблюдать следующее:

- Извлеките всё из карманов.

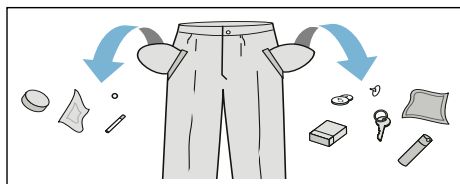

- Проследите, в частности, чтобы в карманах не осталось металлических предметов (скрепок и т.п.).
- Тонкое белье стирайте в сетке/мешочке (чулки, бюстгальтеры с дужками и т.п.).
- Закройте замки-молнии, застегните пуговицы на белье.
- Вычистите щеткой песок из карманов и отверстий.
- Снимите крючки со штор или свяжите их в сетке/мешочке.

Сортировка белья

Сортируйте бельё в соответствии с рекомендациями по уходу и данными изготовителя на этикетках по уходу за изделиями, а также в соответствии:

- с видом ткани/волокон
- с цветом

Указание: Бельё может линять. Стирайте белое и цветное бельё отдельно. Новое цветное бельё следует стирать первый раз отдельно.

- **Загрязнение**
Стирайте вместе бельё одной степени загрязнения.
Информацию о некоторых примерах степени загрязнения см.
→ Страница 25
 - **лёгкая:** без предварительной стирки, при необходимости выберите установку **SpeedPerfect**
 - **средняя**
 - **сильная:** уменьшите объём загрузки и выберите программу с предварительной стиркой
 - **пятна:** удаляйте/обрабатывайте пятна как можно раньше. Сначала промокните мыльным раствором/ не трите. Затем постирайте бельё, выбрав соответствующую программу. Для удаления стойких/засохших пятен может потребоваться несколько стирок.
- Символы на этикетках по уходу за изделиями
Указание: Цифры в символах указывают на максимально допустимую температуру стирки.

- подходит для обычной стирки; например, с программой Хлопок
- требуется бережная стирка; например, с программой Синтетика
- требуется особо бережная стирка; например, с программой Тонкое бельё/Шёлк
- подходит для ручной стирки; например, с программой
- не предназначено для машинной стирки.

Моющее средство

Правильный выбор моющего средства

Правильный выбор средства для стирки, температуры и обработки белья зависит от информации по уходу за изделиями.
→ также www.sartex.ch

На Интернет-сайте www.cleanright.eu Вы найдете большое количество дополнительной информации о бытовых средствах для стирки, ухода и очистки.

- **Универсальное моющее средство с оптическими осветлителями**
подходит для стирки стойкого к кипячению белого белья из хлопка и льна
Программа: Хлопок / Холодная - макс. 90 °C
- **Моющее средство для цветного белья без отбеливателя и оптических осветлителей**
подходит для стирки цветного белья из хлопка и льна
Программа: Хлопок / Холодная - макс. 60 °C
- **Моющее средство для цветного/деликатного белья без оптических осветлителей**
подходит для цветного белья из легких в уходе тканей, синтетики
Программа: Синтетика / Холодная - макс. 60 °C
- **Средство для стирки тонкого белья**
подходит для деликатных тонких изделий, шелка и вискозы
Программа: Тонкое белье/Шелк / Холодная - макс. 40 °C
- **Средство для стирки шерсти**
подходит для шерсти
Программа: Шерсть / Холодная - макс. 40 °C

Экономия электроэнергии и моющего средства

Вы можете уменьшить расход энергии (путем снижения температуры стирки) и

количество моющего средства при стирке белья легкой и обычной степени загрязнения.































Экономия	Степень загрязнения/Указание
<p>Сниженная температура и количество моющего средства в соответствии с рекомендованной дозировкой</p> 	<p>Слабо Загрязнения и пятна не видны. Белье впитало запах тела. Пример:</p> <ul style="list-style-type: none"> ■ лёгкая летняя/спортивная одежда (после кратковременного ношения), ■ футболки, рубашки, блузки (макс. после однодневного ношения), ■ гостевое постельное бельё и полотенца (после однодневного использования)
	<p>Норма Видны загрязнения и/или небольшие пятна. Пример:</p> <ul style="list-style-type: none"> ■ футболки, рубашки, блузки (после многократного ношения, с запахом пота), ■ полотенца, постельное бельё (после использования до 1 недели)
	<p>сильная Видны сильные загрязнения и/или пятна. Пример: кухонные полотенца, детская одежда, рабочая одежда.</p>





















Температура в соответствии с указаниями на этикетке по уходу и количество моющего средства в соответствии с рекомендованной дозировкой/сильной степенью загрязнения























Указание: При дозировании любых моющих и чистящих средств, средств для ухода обязательно соблюдайте рекомендации изготовителя.













Обзор программ









Программы на переключателе программ

Программа/Вид белья/Указания	Установки
<p>Название программы</p> <p>Краткая информация о программе и её использовании для определённых текстильных изделий.</p>	<p>макс. загрузка</p> <p>регулируемая Температура (* = холодная)</p> <p>регулируемая Без отжима**; ⊘ = без отжима, только слив</p> <p>выбираемые дополнительные программные установки</p>
<p> Хлопок</p> <p>Ноские текстильные изделия, стойкие к кипячению текстильные изделия из хлопка или льна</p> <p>Указание: При установке  Speed подходит в качестве короткой программы для белья с лёгкой степенью загрязнения.</p>	<p>max. 9.0 кг / 5.0* кг</p> <p>* - 90 °C</p> <p>400 - 1400** об/мин</p> <p> Eco,  Speed,  ⊘,  ↕,  ↕,  ↕</p>
<p> Хлопок Зко </p> <p>Ноские текстильные изделия, стойкие к кипячению текстильные изделия из хлопка или льна;</p> <p>Энергооптимизированная стирка за счёт снижения температуры с результатом стирки, аналогичным результату стирки при выборе программы  Хлопок.</p> <p>Указание: Температура стирки ниже, чем выбранная температура. При особых требованиях к температуре стирального раствора выберите программу  Хлопок с более высокой температурой.</p>	<p>max. 9.0 кг</p> <p>* - 90 °C</p> <p>400 - 1400** об/мин</p> <p> ⊘,  ↕,  ↕,  ↕</p>
<p> Синтетика</p> <p>Текстильные изделия из синтетических или смешанных волокон</p>	<p>max. 4.0 кг</p> <p>* - 60 °C</p> <p>⊘ - 1200 об/мин</p> <p> Eco,  Speed,  ⊘,  ↕,  ↕,  ↕</p>
<p> Смешанное бельё</p> <p>Смешанная партия белья из хлопка и синтетических тканей</p>	<p>max. 4.0 кг</p> <p>* - 40 °C</p> <p>⊘ - 1400** об/мин</p> <p> Eco,  Speed,  ⊘,  ↕,  ↕,  ↕</p>
<p>* уменьшенный объём загрузки при выборе установки  Speed</p> <p>** макс. скорость отжима в зависимости от модели</p> <p>*** программа в зависимости от модели</p> <p>**** выбирается для температуры стирки до 40 °C</p>	

Программа/Вид белья/Указания	Установки
<p> Тонкое бельё / Шёлк</p> <p>Для деликатного тонкого белья, например, из шёлка, сатина, синтетики или смешанных волокон (например, шёлковые блузки, шали)</p> <p>Указание: Используйте пригодное для применения в стиральной машине средство для стирки тонкого белья или шёлка.</p>	<p>max. 2.0 кг</p> <p>* - 40 °C</p> <p>⌀ - 800 об/мин</p> <p>⊖ Eco, ⊕ Speed, , , , </p>
<p> Шерсть</p> <p>Текстильные изделия для ручной или машинной стирки из шерсти или с шерстью в составе; особенно бережная программа стирки для предотвращения усадки ткани, более продолжительные паузы во время выполнения программы (текстильные изделия лежат в растворе моющего средства)</p> <p>Указания</p> <ul style="list-style-type: none"> ■ Шерсть животного происхождения, например, ангоры, альпаки, ламы, овечья. ■ Используйте пригодное для машинной стирки моющее средство для шерсти. 	<p>max. 2.0 кг</p> <p>* - 40 °C</p> <p>⌀ - 800 об/мин</p> <p></p>
<p> Полоскание /  Отжим /  Слив</p> <p>Специальная комбинированная программа для полоскания и отжима белья и для слива использованной воды</p> <p>Указание: По умолчанию для данной программы активирована установка .</p> <p>Требуется только отжим: деактивируйте установку  и при необходимости измените скорость отжима.</p> <p>Требуется только слив воды: деактивируйте установку  и выберите установку .</p>	<p>-</p> <p>-</p> <p>⌀ - 1400** об/мин</p> <p>, , </p>
<p> Супер 15' / 30'</p> <p>Очень короткая программа ок. 15/30 минут, подходит для небольшого объёма легко загрязнённого белья</p> <p>Указание: При установке  Speed выполняется программа Супер 15'.</p>	<p>max. 2.0 kg / 3.5 kg</p> <p>* - 40 °C</p> <p>⌀ - 1200 об/мин</p> <p>⊕ Speed, </p>
<p>* уменьшенный объём загрузки при выборе установки  Speed</p> <p>** макс. скорость отжима в зависимости от модели</p> <p>*** программа в зависимости от модели</p> <p>**** выбирается для температуры стирки до 40 °C</p>	

Программа/Вид белья/Указания	Установки
<p> Рубашки / Бизнес</p> <p>Не требующие глажения рубашки/блузки из хлопка, льна, синтетических или смешанных волокон</p> <p>Указания</p> <ul style="list-style-type: none"> ■ При выборе установки  рубашки и блузки отжимаются только слегка, их следует развешивать в мокром виде. — > Эффект саморазглаживания ■ Для стирки тонкого белья или рубашек/блузок из шёлка выберите программу  Тонкое бельё / Шёлк. 	<p>max. 2.0 кг</p> <p>* - 60 °C</p> <p>∅ - 800 об/мин</p> <p> Eco,  Speed, , , , </p>
<p>***</p> <p>Пригодные для стирки в стиральной машине текстильные изделия с синтетическим наполнением, подушки, стёганные одеяла или покрывала; также вещи с пуховым наполнителем</p> <p>Указание: Большие изделия стирайте отдельно. При использовании средства для стирки деликатного белья учитывайте указания по уходу. Экономно дозируйте моющее средство.</p>	<p>max. 2.5 кг (Daunen max. 2.0 кг)</p> <p>* - 60 °C</p> <p>∅ - 1200 об/мин</p> <p> Eco,  Speed, , </p>
<p>*** Тёмное бельё</p> <p>Тёмные текстильные изделия из хлопка и синтетических тканей;</p> <p>текстильные изделия стирайте, вывернув наизнанку.</p>	<p>max. 3.5 кг</p> <p>* - 40 °C</p> <p>∅ - 1200 об/мин</p> <p> Eco,  Speed, , , , </p>
<p>*** Outdoor</p> <p>Защитная и функциональная одежда с мембранным покрытием и водонепроницаемые текстильные изделия</p> <p>Указания</p> <ul style="list-style-type: none"> ■ Используйте специальное моющее средство, пригодное для машинной стирки, дозировка в соответствии с указаниями изготовителя в ячейку II. ■ Бельё нельзя обрабатывать кондиционером. ■ Перед стиркой тщательно очистите кювету для моющих средств (все ячейки) от остатков кондиционера. 	<p>max. 2.0 кг</p> <p>* - 40 °C</p> <p>∅ - 800 об/мин</p> <p> Eco,  Speed, </p>
<p>* уменьшенный объём загрузки при выборе установки  Speed</p> <p>** макс. скорость отжима в зависимости от модели</p> <p>*** программа в зависимости от модели</p> <p>**** выбирается для температуры стирки до 40 °C</p>	

Программа/Вид белья/Указания	Установки
<p>***  Пропитка</p> <p>Стирка с последующей пропиткой защитной и функциональной одежды с мембранным покрытием и водонепроницаемых текстильных изделий</p> <ol style="list-style-type: none"> 1. Выберите программу. 2. Добавьте специальное моющее средство для текстильных изделий из микроволокна в ячейку II. 3. Заполните средством для защитной пропитки (макс. 170 мл) ячейку . 4. Нажмите клавишу . Последующая обработка изделий в соответствии с рекомендациями изготовителя. <p>Указания</p> <ul style="list-style-type: none"> ■ Используйте специальные моющие средства, пригодные для машинной стирки, дозировка в соответствии с рекомендациями изготовителя: ■ Бельё нельзя обрабатывать кондиционером. ■ Перед стиркой тщательно очистите люк для моющих средств (все ячейки) от остатков кондиционера. 	<p>max. 1.0 кг</p> <p> - 40 °C</p> <p> - 800 об/мин</p> <p> Eco,  Speed, </p>
<p> Очистка барабана </p> <p>Программа для очистки и ухода за барабаном и баком для раствора моющего средства.</p> <p>Программу следует запускать, например:</p> <ul style="list-style-type: none"> ■ перед первым применением, ■ при частой стирке с низкой температурой (40 °C и ниже) или ■ при появлении запаха после длительного перерыва в работе. <p>Указания</p> <ul style="list-style-type: none"> ■ Индикаторная лампочка  Очистка барабана  мигает, если длительное время не использовалась программа стирки при 60 °C или при более высокой температуре. ■ Запустите программу без белья. ■ Используйте универсальное моющее средство в виде порошка или моющее средство с отбеливателем. Для предотвращения пенообразования используйте только половину рекомендованного количества моющего средства. Не используйте средство для стирки шерсти или деликатного белья. 	<p>0 кг</p> <p>90 °C</p> <p>1200 об/мин</p> <p>-</p>
<p>* уменьшенный объём загрузки при выборе установки  Speed</p> <p>** макс. скорость отжима в зависимости от модели</p> <p>*** программа в зависимости от модели</p> <p>**** выбирается для температуры стирки до 40 °C</p>	

Программа/Вид белья/Указания	Установки
⊕ Гигиена+  Смешанная партия белья из хлопка, синтетических тканей; Программа стирки, сочетающая обработку белья активным кислородом с последующей программой стирки, особенно подходит при повышенных гигиенических требованиях.	max. 4.0 кг * - 40 °C ⌚ - 1400** об/мин ⊕ Eco, ⊕ Speed,  ,  ,  , 
sensoFresh  Смешанная партия белья из хлопка, синтетических тканей, шёлка, сатина, шерсти; программа по удалению посторонних запахов, например, запахов сигарет и запахов кухни	max. 1.0 кг - -  I,  II
Указания <ul style="list-style-type: none"> ■ Соблюдайте макс. загрузку. ■ Не является программой стирки/не предназначена для удаления пятен и пота. ■ Загружайте только сухое бельё. ■ Перед загрузкой белья, при необходимости, протрите насухо барабан, вращая его при этом, чтобы полностью удалить воду. 	
* уменьшенный объём загрузки при выборе установки ⊕ Speed ** макс. скорость отжима в зависимости от модели *** программа в зависимости от модели **** выбирается для температуры стирки до 40 °C	

sensoFresh

sensoFresh  – это инновационная программа для освежения белья и удаления посторонних запахов (например, запахов сигарет и приготовления пищи). Бельё с запахом пота подлежит стирке.

Данная программа предусматривает обработку вашего белья только активным кислородом и водяным туманом без добавления моющих средств.

Активный кислород – это особая форма кислорода. Он эффективно устраняет запахи.



Программа подходит для всех видов ткани и текстильных изделий, в т. ч. для



тех, которые подлежат только профессиональной очистке.

После запуска программы включается подсветка барабана, что позволяет видеть образовавшийся туман.

После завершения программы извлеките бельё из барабана и слегка встряхните.

Указания

- Оставляйте дверцу загрузочного люка и кювету для моющих средств слегка приоткрытыми, если прибор не используется. → Страница 40
- Грязный барабан снижает эффективность обработки активным кислородом. Регулярно запускайте программу  **Очистка барабана** 
- Дозагрузка белья после запуска программы невозможна.

- При выборе другой программы и прерывании программы дверца загрузочного люка остаётся заблокированной до тех пор, пока не удалится активный кислород. Это может длиться до 25 минут. В течение данного времени мигают оба символа  и . После этого дверца загрузочного люка автоматически отпирается.

6. После замачивания снова нажмите кнопку , чтобы продолжить программу или изменить программу.

Указания

- Загрузите белье одного цвета.
- Дополнительного моющего средства не требуется — раствор для замачивания используется для стирки.

Подкрахмаливание

Указание: Бельё нельзя подвергать обработке кондиционером.



Подкрахмаливание с использованием жидкого крахмала особенно подходит для программ «Полоскание» и «Хлопок». Загружайте крахмал в ячейку в соответствии с указаниями изготовителя  (при необходимости предварительно вымыть ячейку).

Крашение/Обесцвечивание

Окрашивание производить только в количестве, обычном для домашних условий. Соль может разрушать нержавеющую сталь! Соблюдайте предписания изготовителя красящего средства!

Не обесцвечивайте белье в стиральной машине!

Замачивание

1. Включите прибор.
2. Выберите программу  **Хлопок** **20 °C**.
3. Залейте в ячейку **II** средство для замачивания или моющее средство в соответствии с указаниями изготовителя.
4. Нажмите кнопку .
5. Примерно через 10 минут нажмите кнопку , чтобы остановить программу.

P+ Предварительные программные установки

Предварительные программные установки отображаются на сенсорном дисплее после выбора программы и могут быть изменены.

Обзор всех возможных программных установок содержится во вкладыше к инструкции об эксплуатации и установке.

Температура

Перед началом и во время выполнения программы в зависимости от этапа выполнения программы можно изменить установленную температуру стирки.

Максимальная устанавливаемая температура зависит от выбранной программы.

Скорость отжима

Перед началом и во время выполнения программы в зависимости от этапа выполнения программы можно изменить скорость отжима (в об/мин; обороты в минуту).

Установка ∅ : без отжима, только слив воды. Бельё остаётся лежать влажным в барабане, например, при стирке белья, для которого не требуется отжим.

Максимальная скорость зависит от выбранной программы и модели.

Время до окончания

В соответствии с выбранной программой отображается продолжительность программы, например, **1:51** (в ч:мин (часы:минуты)).

Перед запуском программы время, к которому должна быть завершена

программа, можно сместить назад с шагом в 30 минут до макс. 24 ч (ч = час).

После запуска программы отображается выбранное время, например, **8,5ч** и выполняется его обратный отсчёт вплоть до запуска программы стирки. Затем отображается продолжительность программы.

Указание: Продолжительность программы регулируется автоматически во время её выполнения. Изменение предварительных настроек программы или установок программы, контроля пенообразования, дисбаланса, загрузки или загрязнений может обусловить изменение продолжительности программы.

После запуска программы, пока производится обратный отсчёт установленного времени, его можно изменить следующим образом:

1. Нажмите на элемент управления ▷▢.
2. Нажмите + или - для изменения времени.
3. Снова нажмите на ▷▢.

После запуска программы, во время истечения продолжительности программы, при необходимости бельё можно доложить или извлечь.

→ Страница 37

Программа из памяти



Здесь можно сохранить выбранную программу с наиболее часто выбираемыми установками.

Для сохранения:

1. Включить прибор.
2. Выберите программу.
3. Измените установки и/или выберите дополнительные установки.
4. Нажмите на элемент управления ☆ и удерживайте в течение прим. 3 секунд.

Если кратковременно мигают все установки, значит, программа сохранена.

Для использования сохранённой программы после включения прибора коротко нажмите на ☆.

Для изменения сохранённой программы после выбора новых установок снова нажмите на ☆ и удерживайте в течение прим. 3 секунд.

P+ Дополнительные программные установки

Обзор всех выбираемых в программах дополнительных установок содержится на вкладыше к инструкции об эксплуатации и установке.

sensoFresh интенсивность

☼ I, ☼ II

Обработка активным кислородом имеет 2 режима интенсивности:

- ☼ I стандартная; при наличии слабых запахов
- ☼ II интенсивная; при наличии сильных запахов (запах сигарет, запахи кухни)

SpeedPerfect

⌚ Speed

Для стирки с аналогичными результатами за более короткое время, но с более высоким энергопотреблением по отношению к выбранной программе, без установки SpeedPerfect.

Указание: Не превышайте максимальный объём загрузки.

EcoPerfect

🌱 Eco

Стирка с аналогичными результатами, но с оптимальным энергопотреблением по отношению к выбранной программе благодаря снижению температуры, без установки EcoPerfect.

Антисмин.



Бельё мнётся меньше благодаря специальному процессу отжима с

ru Управление прибором

последующим переворачиванием белья и сниженной скоростью отжима.

Указание: Остаточная влажность белья повышена.

Дополнительное полоскание



Установочные значения:

+1 + 1 цикл полоскания
+2 + 2 цикла полоскания
+3 + 3 цикла полоскания
ВЫКЛ Выполнена отмена установки

.

Повышенный уровень воды и дополнительные циклы отжима в зависимости от программы, увеличенная продолжительность программы при особо чувствительной коже и/или в местностях с очень мягкой водой.

Предв. Стирка



Для стирки сильно загрязнённого белья.

Указание: Моющее средство распределите по ячейкам I и II.

Без отжима



Без окончательного отжима, после последнего цикла полоскания бельё остаётся в воде.

Чтобы предотвратить сминание ткани, вы можете выбрать опцию «Без отжима», если бельё не будет вынато из стиральной машины сразу после окончания программы.

Для продолжения/завершения программы выполните действия
→ Страница 38

Управление прибором

Подготовка стиральной машины к работе

Указание: Стиральная машина **должна быть надлежащим образом установлена и подключена.** с

1. Вставьте штепсельную вилку в розетку.
2. Откройте водопроводный кран.
3. Откройте дверцу загрузочного люка.
4. Проверьте, все ли извлечено из барабана. При необходимости, извлеките.

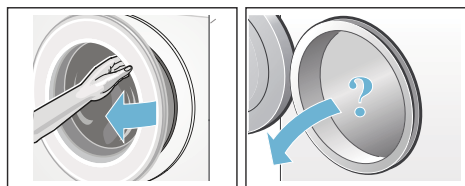

Включение прибора/выбор программы



Нажмите кнопку ①. Прибор включен.

Затем на дисплей всегда выводится предварительно установленная на заводе программа  **Хлопок**.

Текущие установки и информация о программе горят с полной яркостью, индикация  мигает.

Установки, которые можно выбрать, горят со средней яркостью.

Указания

- Кратковременное мигание индикации  сообщает о необходимости выполнения программы  **Очистка барабана**  или любой другой программы с температурой стирки не ниже 60 °C.

- При мигании индикации  3 sec блокировка для безопасности детей активна. Перед изменением установок или запуском программы её следует деактивировать. → Страница 36

Для изделий с внутренним освещением барабана:

После включения прибора, после открывания и закрывания загрузочного люка, а также после запуска программы включается подсветка барабана. Подсветка гаснет автоматически.

Вы можете:

- использовать эту программу и загрузить бельё → Страница 35
- или выбрать другую программу обзор всех программ содержится во вкладыше к инструкции об эксплуатации и установке.
- или изменить предварительные программные установки → Страница 35
- и/или выбрать дополнительные установки для программы. → Страница 35

Изменение предварительных программных установок

Для изменения текущих установок нажмите нужный элемент управления, соответствующая индикация начинает гореть с полной яркостью.

Измените Время до окончания нажатием на + или -.

Предварительные программные установки → Страница 32

Выбор дополнительных программных установок

Выбрав дополнительные установки, вы можете ещё лучше приспособить процесс стирки к своей партии белья.

Для этого нажмите на требуемый элемент управления, соответствующая

индикация начинает гореть с полной яркостью.

Дополнительные программные установки → Страница 33

Загрузка белья в барабан

Предупреждение

Опасность для жизни!!

Текстильные изделия, обработанные чистящими средствами, содержащими растворители, напр., средствами для выведения пятен/бензином для чистки, могут после загрузки привести к взрыву. Такие текстильные изделия необходимо предварительно тщательно прополоскать вручную.

Указания

- Старайтесь стирать большие и маленькие текстильные изделия вместе. Бельё различной величины лучше распределяется в барабане во время отжима. Отдельные изделия могут привести к значительному дисбалансу.
- Соблюдайте указанный уровень максимальной загрузки. Слишком большое количество белья ухудшает результат стирки и способствует образованию заломов.

1. Предварительно рассортированное бельё загружайте в барабан стиральной машины в разложенном виде.
2. Проверьте, не зажато ли бельё между дверцей загрузочного люка и резиновой манжетой, и закройте дверцу загрузочного люка.



Дозировка и загрузка средств для стирки и ухода за бельем

Дозировка моющего средства и кондиционера выполняется в большинстве программ вашей стиральной машины по умолчанию, в данных программах она предварительно установлена на заводе и может быть изменена.

Вспомогательные средства для стирки (например, средство для смягчения воды, отбеливатель или соль для выведения пятен) при необходимости можно вручную добавлять в левую ячейку.

Для программ, в которых интеллектуальная дозировка невозможна или выполняется по желанию (в таком случае интеллектуальную дозировку следует установить на ВЫКЛ), моющее средство загружается вручную в левую ячейку.

Запуск программы

Нажмите на элемент управления .

Программа запускается, индикация  горит в течение длительного времени.

Выполняется блокировка дверцы загрузочного люка и загорается соответствующая индикация .

Во время выполнения программы отображается текущая информация о программе:

- Время до окончания или продолжительность программы после начала программы стирки
- и загорается индикация этапа выполнения программы.
→ Страница 22

Информация о следующих этапах программы и установки, которые могут быть изменены во время выполнения программы, горят со средней яркостью.

Указание: Контроль пенообразования

Если дополнительно горит индикация , значит, во время выполнения программы стирки обнаружено повышенное образование пены, в результате этого автоматически включаются дополнительные циклы полоскания для устранения пены. Снизьте дозировку моющего средства для следующей стирки с аналогичным объемом загрузки.

Если вы хотите предотвратить случайное изменение программы, включите блокировку для безопасности детей, как описано ниже.

Блокировка включена / Блокировка управления

 3 sec

Вы можете предотвратить случайное изменение функций стиральной машины с помощью элемента управления.

Для активации/деактивации блокировки для безопасности детей нажмите и удерживайте элемент управления  3 sec в течение прим. 3 секунд. Индикация начинает гореть с полной яркостью.

При повороте программатора или нажатии на элемент управления при активной блокировке для безопасности детей кратковременно мигает индикация  3 sec и раздаётся сигнал.

Выполнение программы продолжается без изменений вплоть до её окончания.

Указания

- Для извлечения белья по завершении программы деактивируйте блокировку для безопасности детей.
- Блокировка для безопасности детей может быть активирована в любом состоянии прибора.
- Блокировка для безопасности детей остаётся включённой также после выключения стиральной машины.

- Если во время выполнения программы и при включённой блокировке для безопасности детей прибор будет выключен, то выполнение программы продолжится после его повторного включения.

Дозагрузка белья

После запуска программы, при необходимости, бельё можно доложить или извлечь.

Для этого нажмите на элемент управления ▷▢.

Индикация начинает мигать. Стиральная машина находится в режиме паузы, проверяется возможность дозагрузки белья.

Если индикация  гаснет, значит, дозагрузка белья возможна. В этом случае выполняется разблокировка загрузочного люка. Загрузочный люк может быть открыт.

Для продолжения программы снова нажмите на ▷▢. Программа автоматически продолжается.

Указания



- При дозагрузке белья не оставляйте дверцу загрузочного люка открытой надолго – с белья может стекать вода.
- При высоком уровне воды, высокой температуре, а также во время вращения барабана, дверца загрузочного люка остаётся закрытой из соображений безопасности и дозагрузка невозможна. Следуйте указаниям на дисплее.
- При выполнении программы sensoFresh  и при установке sensoFresh интенсивность дозагрузка белья невозможна.
- Индикация загрузки не активна при дозагрузке.

Изменение программы

Если вы по ошибке запустили неверную программу, вы можете изменить программу следующим образом:

1. Нажмите на элемент управления ▷▢.
2. Выбрать другую программу заново.
3. Снова нажмите на ▷▢. Новая программа начинается сначала.

Указание: После прерывания программ с использованием активного кислорода дверца загрузочного люка остаётся заблокированной в течение 25 минут для снижения содержания активного кислорода.



При необходимости снова включите прибор. Символы  и  мигают. Дверцу загрузочного люка можно открыть после того, как погаснут символы.

Прерывание программы



Для программ с высокой температурой стирки:

1. Нажмите на элемент управления ▷▢.
2. Для охлаждения белья: 
- Полоскание.**
3. Снова нажмите на ▷▢.

Для программ с низкой температурой стирки:

1. Нажмите ▷▢.
2. Выберите  или  **Слив.**
3. Снова нажмите на ▷▢.



Указание: После прерывания программ с использованием активного кислорода дверца загрузочного люка остаётся заблокированной в течение 25 минут для снижения содержания активного кислорода.

При необходимости снова включите прибор. Символы  и  мигают. Дверцу загрузочного люка можно открыть после того, как погаснут символы.

Конец программы с установкой Без отжима



Индикация ▷■ мигает, а на дисплее отображается предварительно установленная скорость отжима и оставшееся время работы для выбранной программы.

Продолжите программу:

- Нажмите на элемент управления ▷■ или
- измените скорость отжима, а затем нажмите на ▷■ или
- выберите установку Антисмин.  и нажмите на ▷■ или
- установите программатор на  **Слив** и нажмите на ▷■.

Конец программы

На дисплее горит **Окончание**, индикаторы ▷■ и  выключены.

Указание: Мигание индикации  сообщает о необходимости выполнения программы  **Очистка барабана**  или любой другой программы с температурой стирки не ниже 60 °С.

Выгрузка белья/выключение прибора

1. Откройте дверцу загрузочного люка и извлеките бельё.
2. Выключите прибор.
3. Закройте водопроводный кран.

Указание: Не требуется для моделей с системой «AquaStop».

Указания

- Не оставляйте бельё в барабане. Во время следующей стирки оно может дать усадку или полинять.
- Извлеките посторонние предметы из барабана и резиновой манжеты — опасность появления ржавчины.
- Вытрите насухо резиновую манжету.

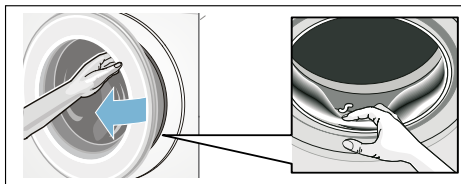

- Оставьте дверцу загрузочного люка и люк для моющих средств открытыми, чтобы остатки воды высохли.
- Всегда дожидайтесь конца программы - прибор может быть еще заблокированным. Затем включите прибор и дождитесь разблокировки.



Установки прибора

Вы можете изменить следующие установки на дисплее и с помощью элементов управления:

- громкость сигналов сообщений (например, в конце программы),
- громкость сигналов управления,
- яркость дисплея и элементов управления,
- отмена/выбор функции напоминания об уходе за барабаном.
→ Страница 26

Чтобы изменить установки, необходимо сначала активировать установочный режим.

Активирование установочного режима

1. Включите прибор. Отображаются установки текущей программы.
2. Нажмите на элемент управления . Установочный режим активирован, горит индикация сигналов сообщений и отображается предварительно установленная громкость.

Теперь вы можете изменять установки:

Изменение уровня громкости сигнала

Для этого нажмите на элемент управления $+$ или $-$, пока не появится требуемое установочное значение громкости **сигналов сообщений**:

Установочные значения:

- 0 ВЫКЛ.
- 1 Тихо
- 2 Средняя
- 3 Громко
- 4 Очень громко

Завершите установочный режим или:

Снова нажмите . Горит индикация **сигналов управления** и отображается

предварительно установленная громкость.

Нажмите $+$ или $-$ для изменения установочного значения (см. выше).

Завершите установочный режим или:

Изменение яркости сенсорного дисплея

Снова нажмите . Горит индикатор яркости сенсорного дисплея и отображается предварительно установленная яркость.

Нажмите $+$ или $-$ для изменения установочного значения:

Установочные значения:

- 1 Низкая
- 2 Средняя
- 3 Высокая
- 4 Очень высокая

Завершите установочный режим или:

Отмена/выбор функции напоминания об уходе за барабаном

Снова нажмите . Горит индикация функции напоминания об очистке барабана .

Нажатием на $+$ или $-$ включите (on) или выключите (off) функцию напоминания.

Выход из установочного режима

Для завершения и сохранения установок:

- подождите прим. 15 минут или
- в последний раз нажмите на или
- Выключите прибор. Выбранные установки будут действительны при следующем включении.



Сенсорная техника

Автоматическая дозировка

В зависимости от вида текстильных изделий и загрузки автоматическая дозировка оптимально приводит в соответствие потребление воды и продолжительность стирки в каждой программе.

Система контроля дисбаланса

Автоматическая система контроля дисбаланса распознает дисбаланс и пытается равномерно распределить белье в машине путем многократного запуска отжима.

Из соображений безопасности в случае весьма неблагоприятного распределения белья в машине скорость отжима снижается или отжим белья вообще не производится.

Указание: Мелкое и крупное белье распределите равномерно в барабане. Что делать в случае неисправности? → Страница 45

VoltMonitor

в зависимости от модели

Двоеточие индикации Время до окончания:

- **мигает**, если имеет место пониженное напряжение.
- **пульсирует**, если при выполнении программы распознано пониженное напряжение.



Указание: Пониженное напряжение может обусловить, например, увеличение продолжительности программы и/или неудовлетворительный результат отжима.



Чистка и техническое обслуживание



Предупреждение

Опасность для жизни!

В случае прикосновения к элементам, находящимся под напряжением, существует опасность удара электрическим током.

Выключите прибор и извлеките вилку из розетки.



Предупреждение

Опасность отравления!!

Использование средств для чистки, в состав которых входят растворители, например, промывочный бензин, может привести к образованию ядовитых паров.

Не используйте средства для чистки, в состав которых входят растворители.

Внимание!

Повреждение прибора

Использование средств для чистки, в состав которых входят растворители, например, промывочный бензин, может привести к повреждению поверхностей и деталей машины.

Не используйте средства для чистки, в состав которых входят растворители.

Меры по предотвращению образования биопленки и неприятного запаха

Указания



- Следите за надлежащей вентиляцией в месте установки стиральной машины.
- Когда машина не используется, держите дверцу загрузочного люка и кювету для моющих средств приоткрытыми.
- Времени от времени промывайте машину с помощью программы **Хлопок 60 °C** и с использованием универсального стирального порошка.

Корпус машины/Панель управления

- Протирайте корпус и панель управления мягкой влажной тряпкой.
- Немедленно удаляйте остатки моющего средства.
- Очистка под струей воды запрещается.

Барaban

Используйте чистящие средства без хлора. Не используйте для очистки металлическую губку.

При наличии запаха в стиральной машине или для очистки барабана запустите программу  **Очистка барабана**  **90 °C** без белья. Для этого используйте универсальное моющее средство в виде порошка.

Удаление накипи

При правильной дозировке моющего средства удаление накипи не требуется. В противном случае необходимо действовать в соответствии с рекомендациями изготовителя средства для удаления накипи. Соответствующие средства для удаления накипи можно приобрести через нашу страницу в Интернете или сервисную службу. → Страница 48

Засор откачивающего насоса, аварийный слив

Предупреждение

Опасность ошпаривания!

Во время стирки стиральный раствор сильно нагревается. В случае контакта с горячим стиральным раствором существует опасность ошпаривания. Подождите, пока раствор моющего средства остынет.

1. Закройте водопроводный кран, чтобы прекратить дальнейшую подачу воды из водопровода и последующий слив через откачивающий насос.
2. Выключите прибор. Выньте вилку из розетки.
3. Откройте и снимите крышку отсека для сервисного обслуживания.

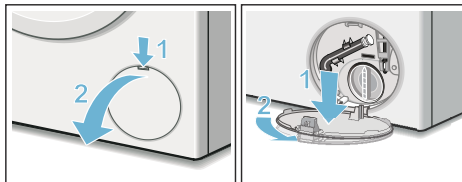

4. Вынуть сливной шланг из держателя. Снимите крышку, слейте раствор моющего средства в соответствующую ёмкость. Установите закрывающую крышку на место. Вставьте сливной шланг в держатель.

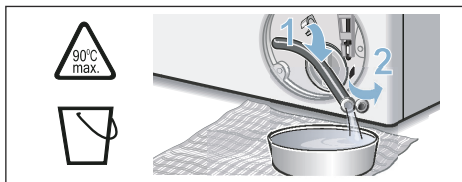

5. Осторожно отверните крышку насоса и выпустите остатки воды. Очистите внутреннюю поверхность, резьбу крышки насоса и корпус насоса (лопастное колесо откачивающего насоса должно свободно вращаться). Установите крышку насоса на место и заверните её. Ручка должна находиться в вертикальном положении.

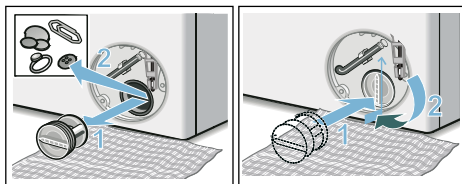

6. Установите крышку отсека для сервисного обслуживания на место.

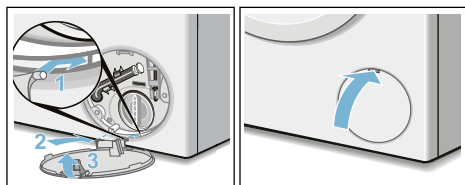

Указание: Чтобы избежать перерасхода моющего средства при следующей стирке: налейте 1 литр воды в левую ячейку и запустите программу  Слив.

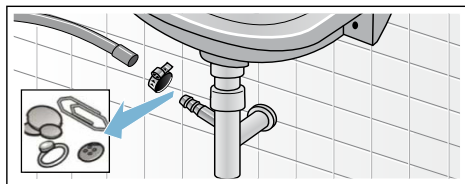

Шланг слива воды на месте подсоединения к сифону засорен

1. Выключите стиральную машину. Извлеките штепсельную вилку из розетки.
2. Откройте шланговый хомут. Осторожно выньте сливной шланг и выпустите остатки воды.
3. Прочистите сливной шланг и сифонный патрубок.



4. Подсоедините сливной шланг и зафиксируйте место соединения шланговым хомутом.

Засорение фильтра в шланге для подачи воды

1. Уменьшите давление воды в подводящем шланге:
 - a) Закройте кран подачи воды.
 - b) Выберите любую программу (кроме  Полоскание/ /  Слив).

- c) Запустите программу и оставьте выполняться в течение прим. 40 секунд.
- d) Выключите прибор.
- e) Извлеките штепсельную вилку из розетки.

2. Очистка фильтров:

- a) Снять шланг с водопроводного крана. Прочистить фильтр с помощью маленькой щетки.

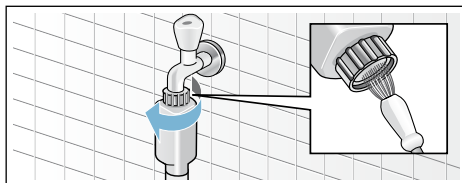

- b) Для стандартных моделей и моделей с системой «Aqua-Secure» очистите сетчатый фильтр на задней стенке прибора: Снять шланг с задней стенки прибора, извлечь фильтр с помощью плоскогубцев и прочистить его.

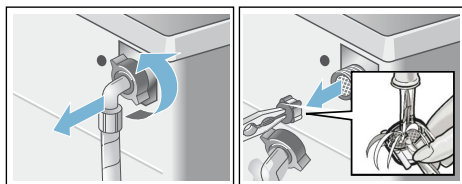

- c) Подсоединить шланг и проверить герметичность.

Что делать в случае неисправности?

Экстренная разблокировка

Например, при отключении электроэнергии

При возобновлении подачи электроэнергии выполнение программы будет продолжено.

Если всё же необходимо выгрузить бельё, дверцу загрузочного люка можно открыть следующим образом:

Предупреждение

Опасность ошпаривания!

Во время стирки при высокой температуре соприкосновение с горячим раствором моющего средства может привести к ошпариванию.

Дайте ему сначала остыть.

Предупреждение

Опасность травмирования!!

Касание руками вращающегося барабана может стать причиной травм рук.

Не касайтесь руками вращающегося барабана.

Дождитесь полной остановки барабана.

Предупреждение

Раздражение дыхательных путей!

Выходящий активный кислород может вызвать раздражение слизистой оболочки и слезотечение.

Не открывайте дверцу загрузочного люка с помощью аварийной разблокировки, когда выполняется программа с использованием активного кислорода.

Подождите, пока не удалится активный кислород.

Внимание!

Ущерб, причинённый водой







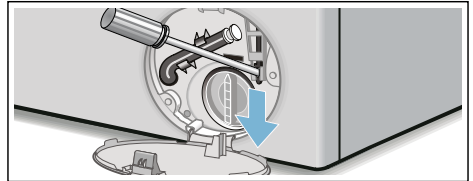





Вытекающая вода может причинить ущерб.





Не открывайте дверцу загрузочного люка, если вода видна через стекло.

1. Выключите прибор. Выньте вилку из розетки.
2. Слейте раствор моющего средства.
→ Страница 41
3. Потяните вниз устройство аварийной разблокировки с помощью подходящего инструмента, затем отпустите.
После этого дверца загрузочного люка откроется.



Указания на дисплее









Индикация	Причина/способ устранения
 выкл.	Дверца загрузочного люка разблокирована, в конце программы или в режиме паузы, когда возможна дозагрузка белья.
 светится	<ul style="list-style-type: none"> ■ Во время программы. Загрузочный люк заблокирован. ■ В режиме паузы: слишком высокая температура. Подождите, пока температура снизится. ■ В режиме паузы: слишком высокая скорость отжима. Подождите, пока остановится барабан. ■ В режиме паузы: слишком высокий уровень воды. Дозагрузка белья невозможна. Для продолжения программы нажмите на .
 мигает	<ul style="list-style-type: none"> ■ Медленно: в данный момент дверца загрузочного люка не может быть заблокирована или разблокирована. Необходимо подождать некоторое время. ■ Быстро: закройте дверцу загрузочного люка, иначе из белья может вытечь вода.
 и индикаторная лампочка sensoFresh  мигают	<p>Дверца загрузочного люка не открывается по программно-техническим причинам. Когда индикаторные лампочки погаснут, дверца загрузочного люка откроется.</p> <p>Не выключайте прибор и не вынимайте вилку сетевого кабеля из розетки.</p>
 выкл.	В конце программы, при открытой дверце загрузочного люка
 светится	После запуска программы
 мигает	Перед запуском программы, в режиме паузы
 светится	Слишком низкое давление воды, продолжительность программы может быть увеличена.
 мигает	<p>Отсутствует подача воды:</p> <ul style="list-style-type: none"> ■ полностью откройте водопроводный кран, ■ согнут/пережат шланг подачи воды, ■ при необходимости прочистите фильтр. → Страница 42
 3 sec светится	Включена блокировка для безопасности детей; выключите её. → Страница 36
 3 sec мигает	Блокировка для безопасности детей включена, выполнен поворот программатора или нажат элемент управления.









Индикация	Причина/способ устранения
 мигает	<p>Запустите программу  Очистка барабана  90 °C или 60 °C для очистки и ухода за барабаном и баком для раствора моющего средства.</p> <p>Указания</p> <ul style="list-style-type: none"> ■ Запустите программу без белья. ■ Используйте универсальное моющее средство в виде порошка или моющее средство с отбеливателем. Для предотвращения пенообразования используйте только половину рекомендованного количества моющего средства. Не используйте средство для стирки шерсти или тонкого белья. ■ Включение/выключение указательного сигнала
 светится	<p>Слишком сильное пенообразование, включены дополнительные циклы полоскания. Снизьте дозировку моющего средства для следующей стирки с аналогичным объёмом загрузки.</p>
E:60 светится поочерёдно с - 2b и « Окончание »	<p>в конце программы.</p> <p>Это не является неисправностью прибора — система контроля дисбаланса прервала отжим вследствие неравномерного распределения белья в машине.</p> <p>Равномерно распределите в барабане мелкие и крупные текстильные изделия. При необходимости ещё раз отожмите бельё.</p>
E:35 светится поочерёдно с - 10	<p>Вода в поддоне, прибор не герметичен. Закройте водопроводный кран. Вызовите специалиста сервисной службы! → Страница 48</p>
E: 36 светится поочерёдно с - 10	<ul style="list-style-type: none"> ■ Засорён откачивающий насос. Прочистите откачивающий насос. → Страница 41 ■ Засорён сливной шланг/канализационная труба. Прочистите сливной шланг в месте подсоединения к сифону. → Страница 42
Другая индикация	<p>Выключите прибор, подождите 5 секунд и затем включите его снова. Если индикация появится снова, вызовите специалиста сервисной службы. → Страница 48</p>

Что делать в случае неисправности?

Неисправности	Причина/способ устранения
Вытекает вода.	<ul style="list-style-type: none"> ■ Правильно закрепите/замените сливной шланг. ■ Туго затяните винтовое крепление шланга подачи воды.
Не поступает вода. Не смывается моющее средство.	<ul style="list-style-type: none"> ■ Программа не запускается? ■ Не открыт водопроводный кран? ■ Возможно, засорился сетчатый фильтр? Прочистите фильтр. → Страница 42 ■ Согнут или пережат шланг подачи воды?

Неисправности	Причина/способ устранения
Не открывается дверца загрузочного люка.	<ul style="list-style-type: none"> ■ Включена функция блокировки. Программа прервана? → Страница 37 ■ Включена блокировка для безопасности детей? Выключите её. → Страница 36 ■ ☐ Выбрано («Без отжима» = без окончательного отжима)? → Страница 38 ■ Можно открыть только путём аварийной разблокировки? → Страница 43 ■ При выборе программы дверца загрузочного люка в течение некоторого времени остаётся заблокированной для снижения содержания активного кислорода. Не выключайте прибор и не вынимайте вилку сетевого кабеля из розетки.
Не запускается программа.	<ul style="list-style-type: none"> ■ Запущена программа? → Страница 36 ■ Выбрано Время до окончания? ■ Закрыта ли дверца загрузочного люка? ■ Включена блокировка для безопасности детей? Выключите её. → Страница 36
Кратковременные резкие толчки/проворачивание барабана после запуска программы.	<p>Это не является неисправностью — при запуске программы стирки возможно возникновение кратковременных резких толчков барабана, обусловленное внутренней проверкой двигателя.</p>
Не сливается раствор моющего средства.	<ul style="list-style-type: none"> ■ ☐ Выбрано («Без отжима» = без окончательного отжима)? → Страница 38 ■ Прочистите откачивающий насос. → Страница 41 ■ Прочистите канализационную трубу и/или сливной шланг.
В барабане не видно воды.	<p>Это не является неисправностью — вода ниже видимого уровня.</p>
Результат отжима неудовлетворительный. Бельё мокрое/слишком влажное.	<ul style="list-style-type: none"> ■ Это не является неисправностью — система контроля дисбаланса прервала отжим вследствие неравномерного распределения белья в машине. Равномерно распределите в барабане мелкие и крупные текстильные изделия. ■ Выбрано Антисмин.? → Страница 33 ■ Выбрана слишком низкая скорость отжима?
Многократное начало отжима.	<p>Это не является неисправностью — система контроля дисбаланса пытается устранить неравномерное распределение белья в машине.</p>
Программа длится дольше, чем обычно.	<ul style="list-style-type: none"> ■ Это не является неисправностью — система контроля дисбаланса пытается устранить неравномерное распределение белья в машине, заново распределяя бельё в машине. ■ Это не является неисправностью — включена система контроля пенообразования — включаются дополнительные циклы полоскания.

Неисправности	Причина/способ устранения
<p>Время выполнения программы изменяется во время цикла стирки.</p>	<p>Это не является неисправностью — выполнение программы приводится в соответствие с процессом стирки. Это может привести к изменению индикации продолжительности программы на дисплее.</p>
<p>Остатки воды в ячейке  для средства по уходу за бельём.</p>	<ul style="list-style-type: none"> ■ Это не является неисправностью — не влияет на эффективность средства по уходу за бельём. ■ При необходимости промойте вставку.
<p>Запах в стиральной машине.</p>	<p>Запустите программу  Очистка барабана  или  Хлопок 90 °C без белья.</p> <p>Используйте универсальное моющее средство в виде порошка или моющее средство с отбеливателем.</p> <p>Указание: Для предотвращения пенообразования используйте только половину рекомендованного количества моющего средства. Не используйте средство для стирки шерсти или тонкого белья.</p>
<p>Горит индикация  на сенсорном дисплее. Из кюветы для моющих средств выступает пена.</p>	<p>Загружено слишком много моющего средства?</p> <p>Уменьшите 1 ст. л. кондиционера с 1/2 л воды и залейте в ячейку II (Не подходит для функциональной одежды для активного отдыха, спорта и текстильных изделий с пухом!).</p> <p>Уменьшите дозировку моющего средства для следующей стирки.</p>
<p>Сильные шумы, вибрации и «перемещение» машины во время отжима.</p>	<ul style="list-style-type: none"> ■ Ровно ли установлен прибор? Выровняйте прибор. → Страница 18 ■ Зафиксированы ли ножки прибора? Зафиксируйте ножки прибора. → Страница 18 ■ Сняты ли транспортировочные крепления? Снимите транспортировочные крепления. → Страница 15
<p>Во время эксплуатации сенсорный дисплей не функционирует.</p>	<ul style="list-style-type: none"> ■ Перебой в подаче электроэнергии? ■ Сработал предохранитель? Включите/замените предохранитель. ■ В случае повторного возникновения неисправности вызовите специалиста сервисной службы.
<p>Шумы после запуска программы sensoFresh .</p>	<p>Это не является неисправностью — прибор заполняется водой, необходимой для образования тумана, при этом слышен шум работы вентилятора и насоса.</p>
<p>Влажные пятна на сухом белье после выполнения программы sensoFresh .</p>	<ul style="list-style-type: none"> ■ Удалялись ли остатки воды перед загрузкой белья? ■ Выровняйте прибор. Корректная обработка активным кислородом обеспечивается только при правильно выровненном приборе.
<p>Запахи после выполнения программы sensoFresh .</p>	<p>При извлечении белья после завершения программы может ощущаться запах естественных продуктов расщепления активного кислорода. Слегка встряхните бельё.</p>

Неисправности	Причина/способ устранения
Недостаточное устранение запахов после выполнения программы sensoFresh  .	<ul style="list-style-type: none"> ■ Грязный барабан снижает эффективность обработки активным кислородом. Перед первым использованием и в последующем регулярно запускайте программу  Очистка барабана. ■ Загружено слишком много белья? Обратите внимание на макс. загрузку. ■ Выбрана недостаточно высокая интенсивность? Выберите более высокую интенсивность.
Следы моющего средства на белье.	<ul style="list-style-type: none"> ■ Иногда в состав бесфосфатных моющих средств входят нерастворимые в воде вещества. ■ Выберите  Полоскание или почистите бельё после стирки щёткой.
В режиме паузы мигает  и горит  .	<ul style="list-style-type: none"> ■ Слишком высокий уровень воды. Дозагрузка белья невозможна. При необходимости немедленно закройте дверцу загрузочного люка. ■ Для продолжения программы нажмите на .
В режиме паузы мигает  и  выключен.	Дверца загрузочного люка разблокирована. Дозагрузка белья возможна.
Если вы не сможете самостоятельно устранить неисправность (после выключения/включения) или в случае необходимости ремонта:	
<ul style="list-style-type: none"> ■ Выключите прибор и извлеките вилку сетевого кабеля из розетки. ■ Закройте водопроводный кран и вызовите специалиста сервисной службы. 	



Сервисная служба

Если не удастся самостоятельно устранить неисправность, обратитесь в нашу сервисную службу. → На последней странице

Мы всегда найдем соответствующее решение, чтобы избежать ненужного вызова технического специалиста.

При вызове специалиста сервисной службы обязательно укажите номер изделия (E-Nr.) и заводской номер (FD) вашего прибора.

E-Nr. _____	FD _____
-------------	----------

Номер E Номер модели

Номер Заводской номер
FD FD

Эти данные можно найти, *в зависимости от модели:

внутри загрузочного люка*/в открытой крышке цоколя для обслуживания машины* и на задней стороне прибора.

Положитесь на компетентность изготовителя.

В этом случае можно быть уверенным, что ремонт будет произведен грамотными специалистами с использованием фирменных запасных частей. Это гарантирует квалифицированно выполненный ремонт специалистами по эксплуатации, обслуживанию, ремонту и установке оборудования с использованием оригинальных запчастей.



Параметры расхода

Расход воды и электроэнергии, продолжительность программы и остаточная влажность для основных программ стирки



(приблизительные данные)

Программа	Загрузка	Расход энергии*	Расход воды*	Продолжительность программы*
Хлопок 20 °С	9 кг	0,25 кВтч	90 л	2 ¾ ч
Хлопок 40 °С	9 кг	1,10 кВтч	90 л	3 ч
Хлопок 60 °С	9 кг	1,06 кВтч	90 л	2 ¾ ч
Хлопок 90 °С	9 кг	2,14 кВтч	100 л	2 ¾ ч
Синтетика 40 °С	4 кг	0,71 кВтч	64 л	2 ч
Смешанное бельё 40 °С	4 кг	0,60 кВтч	45 л	1 ½ ч
Тонкое бельё / Шёлк 30 °С	2 кг	0,19 кВтч	37 л	¾ ч
Шерсть 30 °С	2 кг	0,19 кВтч	41 л	¾ ч
sensoFresh 🌸 (🌸 I)	1 кг	0,01 кВтч	0 л	½ ч
sensoFresh 🌸 + sensoFresh интенсивность II (🌸 II)	1 кг	0,02 кВтч	0 л	¾ ч
Гигиена+ 🌸	4 кг	0,61 кВтч	44 л	1 ¾ ч
Очистить барабан 🌸	0 кг	1,41 кВтч	27 л	1 ½ ч

Программа	Приблизительные данные об остаточной влажности**		
	WM14T...	WM12T...	WM10T...
	макс. 1400 об/мин	макс. 1200 об/мин	макс.1000 об/мин
👕 Хлопок	48 %	53 %	62 %
👗 Синтетика	40 %	40 %	40 %

* Данные могут отличаться от приведённых значений в зависимости от давления воды, её жёсткости и исходной температуры, а также температуры помещения, вида, количества и степени загрязнения белья, используемого моющего средства, колебаний напряжения в электросети и выбранных дополнительных функций.

** Показатели остаточной влажности на основе данных о зависящем от программы ограничении скорости отжима при стирке и максимальном объёме загрузки.





Программа	Приблизительные данные об остаточной влажности**		
	WM14T...	WM12T...	WM10T...
	макс. 1400 об/мин	макс. 1200 об/мин	макс. 1000 об/мин
 Тонкое бельё / Шёлк	30 %	30 %	30 %
 Шерсть	45 %	45 %	45 %

* Данные могут отличаться от приведённых значений в зависимости от давления воды, её жёсткости и исходной температуры, а также температуры помещения, вида, количества и степени загрязнения белья, используемого моющего средства, колебаний напряжения в электросети и выбранных дополнительных функций.

** Показатели остаточной влажности на основе данных о зависящем от программы ограничении скорости отжима при стирке и максимальном объёме загрузки.

Самые эффективные программы для текстильных изделий из хлопка

Следующие программы (стандартные, обозначенные знаком ) подходят для стирки изделий из хлопка со средней степенью загрязнения и при этом являются самыми эффективными с точки зрения расхода воды и электроэнергии.

Стандартные программы для изделий из хлопка согласно Регламенту (ЕС) № 1015/2010		
Программа + температура	Загрузка	Приблизительная продолжительность программы
 Хлопок 3ко  + 	9 кг	4 ¾ ч
 Хлопок 3ко  + 	4,5 кг	4 ½ ч
 Хлопок 3ко  + 	4,5 кг	4 ½ ч

Установка программы с максимальной скоростью отжима для испытаний и классификации энергопотребления согл. Директиве 2010/30/ЕС при использовании холодной воды (15 °С).

Указанная температура программы ориентирована на температуру, приведённую на этикетках по уходу за изделиями. В целях экономии электроэнергии действительная температура стирки может отличаться от заданной температуры программы, результат стирки соответствует выбранной температуре.



Технические характеристики

Размеры:

850 x 600 x 590 мм

(высота x ширина x глубина)

Вес:

70–85 кг (в зависимости от модели)

Подключение к электросети:

Сетевое напряжение 220–240 В, 50 Гц

Номинальный ток 10 А

Номинальная мощность 1900–2300 Вт

Давление воды:

100–1000 кПа (1–10 бар)

Потребляемая мощность в выключенном состоянии:

0,12 W

Потребляемая мощность во включенном состоянии:

0,43 W



Гарантия на систему «Аква-стоп»

Только для приборов с системой «Аква-стоп»

Дополнительно к гарантийным обязательствам продавца в соответствии с договором купли-продажи и в дополнение к нашей гарантии на бытовой прибор мы гарантируем возмещение ущерба в следующих случаях:

1. Мы возмещаем частному пользователю ущерб, причиненный водой, возникший из-за неисправности нашей системы «Аква-стоп».
2. Эта гарантия действительна в течение всего срока эксплуатации прибора.
3. Гарантийные обязательства выполняются при условии квалифицированной установки и подключения прибора с системой «Аква-стоп» в соответствии с нашей инструкцией, включая также квалифицированно выполненное подсоединение удлинителя системы «Аква-стоп» (оригинальная запчасть). Наша гарантия не распространяется на неисправные подводящие трубопроводы или арматуры до места подключения системы «Аква-стоп» к водопроводному крану.
4. Бытовые приборы с системой «Аква-стоп» принципиально не нуждаются во время работы в присмотре, а после работы не требуется закрывать водопроводный кран. Только в случае Вашего продолжительного отсутствия дома, например, отпуска в течение нескольких недель, водопроводный кран следует закрыть.

Контактные данные для всех стран Вы найдете в прилагаемом списке сервисных служб.

BSH Hausgeräte GmbH
Carl-Wery-Straße 34
81739 München
GERMANY
siemens-home.com

Изготовлено ООО «БСХ Бытовые Приборы» под товарным знаком компании Сименс АГ



9001165895 (9602)