

SIEMENS



Elektrisk grill

Sähkögrilli

El-grill

Elgrill

ET375FUB1E

[siemens-home.com/welcome](http://siemens-home.com/welcome)

da	Brugsanvisning .....	3
fi	Käyttöohje .....	17
no	Bruksveiledning .....	31
sv	Bruksanvisning .....	45

Register  
your  
product  
online



# Indholdsfortegnelse

	<b>Brugsbetingelser</b> .....	4
	<b>Vigtige sikkerhedsanvisninger</b> .....	4
	<b>Årsager til skader</b> .....	5
	<b>Miljøbeskyttelse</b> .....	5
	Gode råd om energibesparelse .....	5
	Miljøvenlig bortskaffelse .....	5
	<b>Lær apparatet at kende</b> .....	6
	Den nye lavastensgrill .....	6
	Betjeningsfelt .....	6
	Betjeningsfelter .....	7
	Restvarmeindikator .....	7
	<b>Før apparatet tages i brug første gang</b> .....	7
	Rengøring af apparatet .....	7
	Opvarme grillen .....	7
	<b>Betjening af maskinen</b> .....	8
	Grillning med vand og lavasten .....	8
	Tænde eller slukke .....	8
	Indstille grill .....	8
	Forvarme grill .....	8
	Efterfyldning af vand .....	9
	Efter grillning .....	9
	Grilltabel .....	9
	Tips og tricks .....	10
	<b>Børnesikring</b> .....	10
	Tænde .....	10
	Slukke .....	10
	Automatisk børnesikring .....	10
	<b>Tidsfunktioner</b> .....	11
	Minutur .....	11
	Stopur .....	11
	<b>Automatisk sikkerhedsafbrydelse</b> .....	11
	<b>Aftørringssikring</b> .....	12
	Tænde .....	12
	Slukke .....	12
	<b>Visning af energiforbrug</b> .....	12
	<b>Grundindstillinger</b> .....	13
	Ændring af Grundindstillinger .....	13
	<b>Rengøring</b> .....	14
	Disse rengøringsmidler må ikke benyttes .....	14
	Rengøring af apparatet .....	14

	<b>Hvad skal jeg gøre, hvis der opstår en fejl?</b> ..	15
	E-melding på displayerne .....	15
	<b>Kundeservice</b> .....	16
	E-nummer og FD-nummer .....	16

---

Der findes yderligere oplysninger om produkter, tilbehør, reservedele og services på internettet: **www.siemens.com** og Online-Shop: **www.siemens-eshop.com**

## Brugsbetingelser

Læs denne vejledning omhyggeligt igennem. Det er en forudsætning for, at apparatet kan betjenes sikkert og korrekt. Opbevar brugs- og montagevejledningen til senere brug eller til kommende ejere af apparatet.

Kontroller apparatet, når det er pakket ud. Apparatet må ikke tilsluttes, hvis det har transportskader.

Apparater uden netstik må udelukkende tilsluttes af en autoriseret fagmand. Der kan ikke gøres krav gældende om garantiydelse ved skader, der skyldes forkert tilslutning.

Dette apparat er kun beregnet til anvendelse i private husholdninger og hjemmet. Anvend kun apparatet til tilberedning af madvarer og drikkevarer. Der skal holdes øje med tilberedningen. Der skal uafbrudt holdes øje med en kortvarig tilberedning. Anvend kun apparatet i lukkede rum.

Dette apparat er beregnet til brug i en højde på op til maksimalt 2000 meter over havets overflade.

Anvend ikke uegnede sikkerhedsanordninger eller børnebeskyttelsesgitter. De kan medføre tilskadekomst.

Dette apparat er ikke beregnet til brug med et eksternt tidsur eller en fjernbetjening.

Dette apparat kan benyttes af børn fra en alder af 8 år og af personer med reducerede fysiske, sensoriske eller mentale evner eller manglende erfaring eller viden, hvis de er under opsigt af en person, der er ansvarlig for deres sikkerhed, eller hvis de er blevet instrueret i sikker brug af apparatet og har forstået de farer og risici, der kan være forbundet med brugen af apparatet.

Børn må ikke bruge apparatet som legetøj. Rengøring og vedligeholdelse må ikke udføres af børn, med mindre de er over 8 år gamle og er under opsigt.

Børn, som er under 8 år, skal altid befinde sig på sikker afstand af apparatet og dets tilslutningsledning.

## **Vigtige sikkerhedsanvisninger**

Dette apparat skal installeres i henhold til medfølgende monteringsvejledning.

### **Advarsel – Brandfare!**

- Varm olie og fedtstof kan hurtigt blive antændt. Lad aldrig varm olie eller fedtstof være uden opsigt. Sluk aldrig ild med vand. Sluk for kogezone. Kvæl forsigtigt flammerne med et låg, et brandtæppe eller lignende.
- Apparatet bliver meget varmt, brændbare materialer kan blive antændt. Opbevar og anvend aldrig brændbare genstande, f.eks. spraydåser, rengøringsmidler, under apparatet eller i umiddelbar nærhed af apparatet. Læg aldrig brændbare genstande på eller ind i apparatet.
- Apparatet bliver meget varmt, brændbare materialer kan blive antændt. Anvend aldrig trækul eller lignende brændsel i dette apparat.

### **Advarsel – Fare for forbrænding!**

- De tilgængelige dele bliver meget varme under brugen. Rør aldrig ved de varme dele. Hold børn på sikker afstand.
- Dryppende fedt kan flamme kortvarigt op under grillningen. Bøj Dem ikke ind over apparatet. Hold en vis sikkerhedsafstand.
- Grillen er varm, i lang tid efter at den er blevet slukket. Undgå at berøre grillen i 30 - 45 minutter efter slukning.
- Hvis apparatets afdækning lukkes, ophobes der varme. Luk først afdækningen, når apparatet er kølet af. Tænd aldrig apparatet med lukket afdækning. Apparatets afdækning må ikke anvendes til varmholdning eller afsætning.

### Advarsel – Fare for elektrisk stød!

- Fagligt ukorrekte reparationer er farlige. Kun serviceteknikere, der er uddannet af os, må udføre reparationer. Træk netstikket ud af kontakten, eller slå sikringen fra i sikringsskabet, hvis apparatet er defekt. Kontakt kundeservice.
- Isoleringen på ledninger i elektriske apparater kan smelte, hvis de berører varme dele. Sørg for, at tilslutningskablet ved elektriske apparater ikke kommer i kontakt med de varme dele.
- Indtrængende fugtighed kan forårsage et elektrisk stød. Anvend aldrig højtryksrensere eller dampstråler.
- Et defekt apparat kan forårsage et elektrisk stød. Tænd aldrig for et defekt apparat. Træk netstikket ud af kontakten, eller slå sikringen fra i sikringsskabet. Kontakt kundeservice.

## Årsager til skader

### Pas på!

- **Skade på apparatet pga. ikke egnet tilbehør:** Benyt kun det beregnede originaltilbehør. Benyt ingen grillskåle eller aluminiumsfolie. Herved beskadiges grillristen.
- Hvis hårde eller spidse genstande falder ned på den glaskeramiske plade eller den glaskeramiske afdækning, kan det medføre skader.

## Miljøbeskyttelse

I dette kapitel findes oplysninger om energibesparelse og om, hvordan apparatet bortskaffes korrekt.

### Gode råd om energibesparelse

- Forvarm kun apparatet, til det har nået den ønskede temperatur.
- Indstil et lavere grilltrin i god tid.
- Vælg et passende grilltrin til den fortsatte grillning. Der forbruges unødigt meget energi, hvis der vælges et for højt grilltrin.
- Udnyt grillens restvarme. Ved længere tilberedningstider kan der allerede slukkes for apparatet 5-10 minutter, før tilberedningstiden er slut.

### Miljøvenlig bortskaffelse

Emballagen skal bortskaffes korrekt iht. reglerne for miljøbeskyttelse.



Dette apparat er klassificeret iht. det europæiske direktiv 2012/19/EU om affald af elektrisk- og elektronisk udstyr (waste electrical and electronic equipment - WEEE). Dette direktiv angiver rammerne for indlevering og recycling af kasserede apparater gældende for hele EU.

## Lær apparatet at kende

I dette kapitel forklares betydningen af indikatorer og betjeningslementer. Derudover bliver apparatets forskellige funktioner beskrevet.

### Den nye lavastensgrill

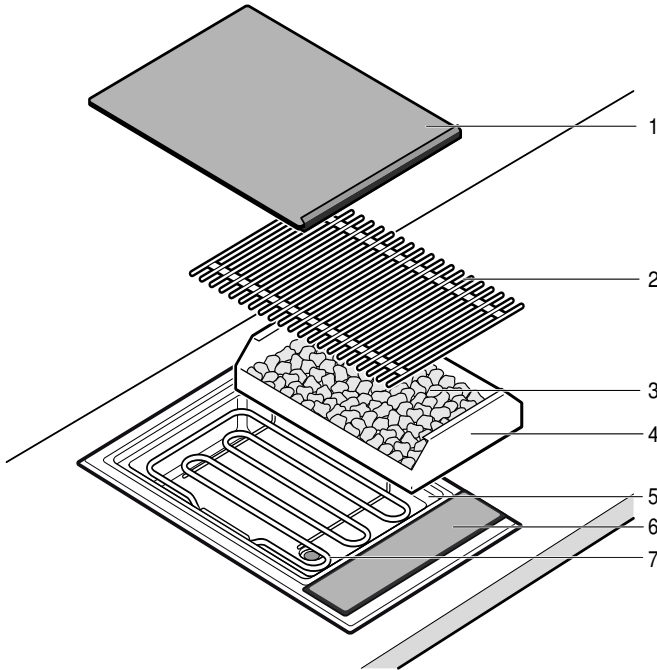

Nr.	Betegnelse
1	Glaskeramik-afdækning
2	Grillrist
3	Lavasten
4	Lavastensbeholder
5	Grillbeholder (vandbad)
6	Betjeningsfelt
7	Grillvarmelegeme

### Betjeningsfelt

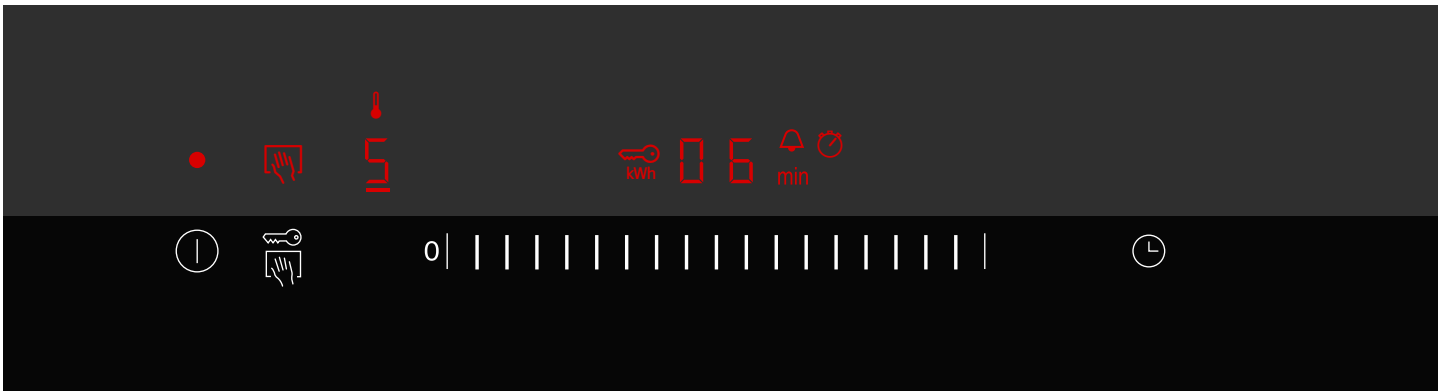

Indikatorer	
•	Apparatet er tændt
👉	Aftørringssikring
🔥	Opvarmningsindikator
0-9	Grilltrin
🔑	Børnesikring
kWh	Visning af energiforbrug
000	Varighed
H/h	Restvarme
🔔	Minutur

Indikatorer	
min	Varighed
🕒	Stopur

Betjeningsfelter	
ⓘ	Tænde for apparatet
👉	Aktivere aftørringssikring / børnesikring
0	Indstille grilltrin / minutur
🕒	Aktivere minutur / stopur

## Betjeningsfelter

Når et symbol berøres, bliver den pågældende funktion aktiveret.

### Anvisninger

- Indstillingerne bliver ikke ændret, hvis flere felter berøres samtidig. På den måde kan indstillingsområdet tørres af, f.eks. hvis noget er kogt over.
- Sørg for, at betjeningsfladerne altid er tørre. Fugt forringer funktionen.

## Restvarmeindikator

Apparatet har en restvarmeindikator med to trin.

Hvis der vises et **H** i indikatoren, er apparatet stadig varmt. Når apparatet køler yderligere af, skifter indikatoren til **h**. Når apparatet er tilstrækkeligt afkølet, slukkes indikatoren.



## Før apparatet tages i brug første gang

Her findes alle oplysninger om, hvad der skal gøres, inden apparatet bruges første gang. Læs først sikkerhedsanvisningerne. → *"Vigtige sikkerhedsanvisninger" på side 4*

### Rengøring af apparatet

Rengør apparatet og tilbehørsdelene grundigt med lunkent opvaskevand, inden apparatet bruges første gang.

### Opvarme grillen

Varm grillen op på det højeste trin uden grillprodukter i nogle minutter. Derved fjernes lugten af nyt produkt. Ved første opvarmning er en let røgudvikling helt normal.

## Betjening af maskinen

I dette kapitel beskrives, hvordan apparatet indstilles. I tabellen findes indstillinger for forskellige retter.

### Grillning med vand og lavasten

**Bemærk:** Grillbeholderen skal altid fyldes med vand, inden grillen anvendes. Ellers bliver apparatet overophedet.

Vandmængden afhænger af, om der skal anvendes lavasten. Lavastenene optager varmen fra grillelementet og sørger derved for en intensiv varmestråling og en jævn varmefordeling.

#### Påfylde vand og lavasten

1. Tag grillristen af, og klap grillelementet op. Tag lavastensbeholderen ud af apparatet.
2. Kontroller, at afløbshanen er lukket.
3. Fyld vand i grillbeholderen.  
Grillning med lavasten: 0,7 liter (underste markering)  
Grillning uden lavasten: 2,5 liter (øverste markering)

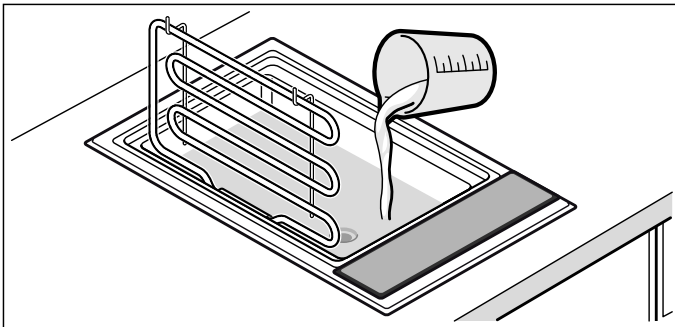

4. Grillning med lavasten: Tag lavastenene ud af emballagen, og læg dem i lavastensbeholderen. Sæt lavastensbeholderen på plads i apparatet.

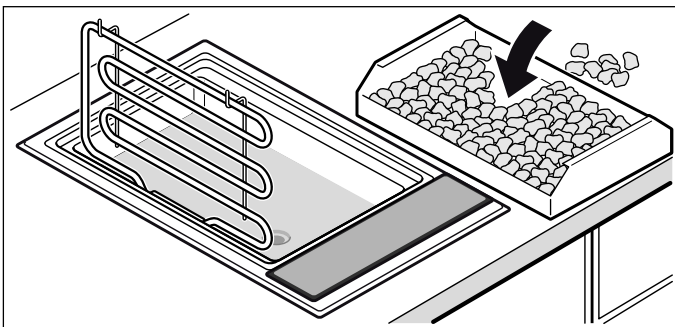

5. Klap grillelementet ned, læg grillristen på. Grillen er klar til brug.

### Tænde eller slukke

**Bemærk:** Apparatet slukkes automatisk, hvis grilltrinet har været indstillet til 0 i mere end 20 sekunder.

#### Tænde

Berør symbolet .

Der lyder et signal. Indikatoren over hovedafbryderen lyser. Apparatet er klar til brug.

#### Slukke

Berør symbolet , til indikatoren over hovedafbryderen slukkes.

Apparatet er slukket. Restvarmeindikatoren bliver ved med at lyse, indtil apparatet er tilstrækkeligt afkølet.

### Indstille grill

Det ønskede grilltrin indstilles i indstillingsområdet.

Grilltrin 1 = laveste effekt

Grilltrin 9 = højeste effekt

#### Indstille grilltrin

1. Tænd for grillen med hovedafbryderen .
2. Lad fingrene glide hen over indstillingsområdet, indtil det ønskede grilltrin kommer frem i indikatoren. Opvarmingsindikatoren blinker.



**Bemærk:** Grillen regulerer varmen ved at tænde og slukke for grillelementet. Selv ved den højeste effekt kan grillelementet hhv. tænde/slukke.

### Forvarme grill

Læg først de madvarer, der skal grilles, på grillen, når tiden for forvarmning er gået. Forvarmningssymbolet slukker. I forvarmningstiden opvarmer grillen med fuld effekt. Derefter reduceres temperaturen ved at tænde og slukke varmelegemerne for at opnå en konstant temperatur for det pågældende trin.

Forvarmningstiden udgør alt efter det valgte grilltrin mellem 8 og 10 minutter.

**Bemærk:** Forvarm den tomme grill i maks. 8-12 minutter. Længere opvarmningstider kan medføre slukning af apparatet (overophedningsbeskyttelse). Sluk apparatet, og lad det køle af, før De tænder det igen.



## Efterfyldning af vand

### ⚠ Advarsel – Fare for skoldning!

Hvis der ved efterfyldning af vand kommer vand på den varme grillrist eller grillvarmelegemet, opstår der varm vanddamp. Ved efterfyldning må De ikke række ind over grillen og ikke hælde vand over de varme komponenter.

Hvis der er for lidt vand i grillbeholderen, slukker overophedningssikringen for apparatet. Vær derfor opmærksom på vandstanden i grillbeholderen under grillningen, og fyld eventuelt mere vand på.

**Bemærk:** Det er ikke nødvendigt at tage grillristen af eller at klappe grillelementet op for at påfylde mere vand. Lad grillen køle tilstrækkeligt af, inden der påfyldes mere vand.

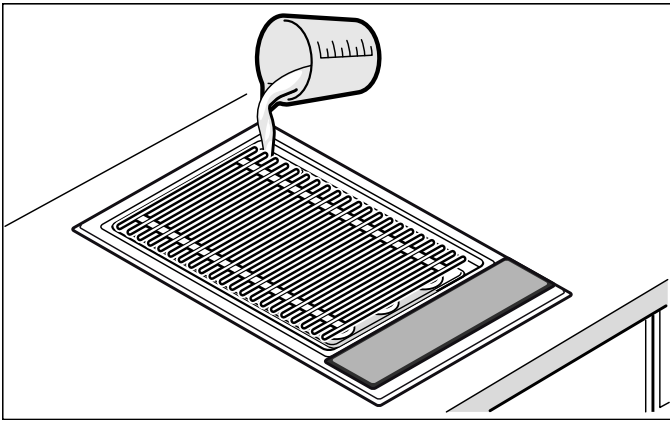

Grillning med og uden lavasten: 0,7 liter

Grillmad	Grilltrin over lavasten	Grilltrin over vandbad	Grilltid i minutter	Informationer
Oksesteak, medium, 2-3 cm	7 - 8	9	8 - 10	
T-bone steak, rosa, 3 cm	5 - 6	6 - 7	10 - 15	
Svinenakkesteak, uden ben	6 - 7	7 - 8	12 - 16	
Svinekoteletter, 2 cm	3 - 4	4 - 5	15 - 20	Lav indsnit langs med benet
Lammekoteletter, rosa, 2 cm	4 - 5	5 - 6	12 - 15	
Kyllingebryst, 2 cm	4 - 5	5 - 6	15 - 20	
Kyllingevinger, à 100 g	4 - 5	5 - 6	15 - 20	
Kalkunschnitzler, naturel, 2 cm	4 - 5	5 - 6	12 - 15	
Laksesteak, 3 cm	2 - 3	3 - 4	20 - 25	Smør grillristen med olie
Tunfiskesteak, 2 cm	3 - 4	4 - 5	10 - 15	Smør grillristen med olie
Forel, hel, 200 g	4 - 5	5 - 6	12 - 15	Smør skindet med rigeligt olie, smør med olie igen, inden fisken vendes
Kæmperejer, à 30 g	5 - 6	6 - 7	12 - 15	
Hamburgere / frikadeller, 1 cm	3 - 4	4 - 5	12 - 17	
Shashlikspid, à 100 g	2 - 3	3 - 4	17 - 25	Vend ofte
Grillpølser, à 100 g	3 - 4	4 - 5	10 - 20	
Grøntsager	1 - 2	2 - 3	8 - 12	F.eks. auberginer, squash i 1 cm tykke skiver, peberfrugter i kvarte

## Efter grillning

Læg først den glaskeramiske afdækning på, når grillen er helt afkølet. Lad fugtige lavasten tørre helt, inden De lægger den glaskeramiske afdækning på, da der ellers kan dannes skimmelsvamp.

Hvis vandet fortsat er varmt, når det aftappes, skal De først blande koldt vand i for at køle vandet af! Stil en varmebestandig beholder under aftapningshanen, når vandet skal aftappes. Åbn hanen ved at dreje grebet 90° nedad. Luk derefter hanen ved at dreje grebet opad indtil anslag.

## Grilltabel

Angivelserne i tabellerne er retningsgivende værdier, som gælder for en forvarmet grill. Værdierne kan variere afhængigt af grillmadens art og mængde.

Læg først grillmaden på, når forvarmningstiden er gået. Grillmaden skal vendes mindst én gang.



## Tips og tricks

- Forvarm altid grillen. På den måde sørger den intensive varmestråling for, at der hurtigt dannes en sprød skorpe, så kødsaften ikke løber ud.
- Inden grillningen kan grillmaden pensles eller marineres med en varmebestandig olie (f.eks. jordnøddolie). Det forbedrer smagen yderligere. Brug ikke for meget olie / marinade, fordi dette kan medføre udvikling af flammer og kraftig røg.
- Kødet skal ikke saltes inden grillningen. Saltet kan trække opløselige næringsstoffer og kødsaft ud af grillmaden.
- Læg grillmaden direkte på risten. Brug ikke alufolie eller grillbakker.
- Vend først grillmaden, når stykkerne let kan løsnes fra risten. Hvis kødet hænger fast i risten, bliver kødfibrene ødelagt, så kødsaften løber ud.
- Stik ikke i kødet under grillningen, fordi kødsaften ellers løber ud.
- Røget eller saltet kød, så som skinke eller hamburgerryg, egner sig ikke til grillning. Der kan opstå sundhedsskadelige forbindelser.
- Skær flere ridser ind til benet i koteletter, så kødet ikke hvælver sig under grillningen.
- Fjern først eventuelle fedtlag efter grillningen, fordi kødet ellers mister både saft og aroma.
- Fjerkrædele bliver særligt smukt brunet og sprøde, hvis man pensler dem med smør, saltvand eller appelsinsaft mod slutningen af grillningen.
- Frugt kan smages til med honning, ahornsirup eller citronsaft efter grillningen.
- Grøntsager, som kræver længere tilberedning (f.eks. majscolber) kan forkoges inden grillningen.
- Fiskefileter skal grilles på skindsiden først. Smør skindet med olie, så det ikke hænger fast i grillristen.
- Server grillmaden varm. Hold ikke grillmaden varm, fordi kødet ellers bliver sejt.
- Dryp af fedt kan antændes på grillelementet, så der kortvarigt opstår flammer og røg. For at reducere dette mest muligt er det bedst at grille meget fedtholdige retter over vandbadet.



## Børnesikring

For at børn ikke utilsigtet skal kunne tænde for apparatet eller ændre indstillinger, er det forsynet med en børnesikring.

### Tænde

1. Sluk for apparatet.
2. Berør symbolet  i mindst 4 sekunder. Indikatoren  lyser i ca. 10 sekunder. Apparat er låst.

### Slukke

Berør symbolet , indtil symbolet  slukkes. Børnesikringen er deaktiveret.

### Automatisk børnesikring

Med denne funktion bliver børnesikringen altid automatisk aktiveret, når der slukkes for apparatet.

### Tænde

Aktivere automatisk børnesikring. → "Grundindstillinger" på side 13

## Tidsfunktioner





Der findes 2 forskellige tidsfunktioner:

- Minutur
- Stopur



### Minutur

Der kan indstilles en tid på op til 99 minutter med minuturet. Minuturet fungerer uafhængigt af alle andre indstillinger.

#### Indstilling af minutur

1. Ved slukket apparat: Berør symbolet  én gang, ved tændt apparat: Berør symbolet  to gange. Indikatoren  lyser. I indikatoren lyser  min.  
**Bemærk:** Når apparatet er tændt, bliver stopuret aktiveret, når symbolet  berøres én gang.
2. Indstil den ønskede tid i indstillingsområdet. Efter nogle sekunder begynder tiden at tælle ned.

#### Når tiden er udløbet

Efter udløb af tiden lyder der et signal, og i indikatoren blinker  i 10 sekunder. Indikatoren  blinker.

Berør et vilkårligt symbol.

Indikatorerne slukker, og lydsignalet holder op.

#### Ændring af tid

Vælg minuturet med symbolet , og indstil igen.



### Stopur

Stopuret viser den tid, der er gået siden stopuret blev aktiveret.

Stopuret fungerer kun, når apparatet er tændt. Hvis apparatet slukkes, slukkes stopuret også.

**Bemærk:** Hvis stopuret også aktiveres sammen med minuturet, vises indstillingen i 10 sekunder i timer-indikatoren. Derefter vises stopuret igen.

#### Tænde

1. Berør symbolet .  
I indikatoren vises .
2. Berør indstillingsområdet.  
Tidsregistreringen begynder. I det første minut vises sekunder, derefter minutter.
3. Berør symbolet  for at vise Timer-indikatoren igen.

#### Slukke

1. Berør symbolet .
2. Berør indstillingsområdet.  
Stopuret bliver deaktiveret. Timer-indikatoren slukkes.

## Automatisk sikkerhedsafbrydelse

Hvis apparatet er tændt i lang tid, uden at indstillingen bliver ændret, bliver den automatiske slukning aktiveret.

Apparatet holder op med at varme. I indikatoren blinker skiftevis *F B* og restvarmeindikatoren *H/h*.

Hvis et vilkårligt betjeningsfelt berøres, slukkes indikatoren. Der kan indstilles igen.

Tidspunktet for aktivering af den automatiske slukning afhænger af det indstillede grilltrin (fra 2 til 4 timer).

## Aftørringssikring

Hvis betjeningsfeltet tørres af, mens apparatet er tændt, er der risiko for, at indstillingerne bliver ændret.

For at forhindre dette har apparatet en aftørringssikrings-funktion.

### Tænde

Berør symbolet , mens apparatet er tændt.

Der lyder et signal. Indikatoren  lyser. Betjeningsfeltet er herefter låst i 30 sekunder. Nu kan betjeningsfeltet tørres af, uden at indstillingerne bliver ændret.

**Bemærk:** Hovedafbryderen er ikke omfattet af aftørringssikringen. Der kan når som helst slukkes for apparatet.

### Slukke

Berør symbolet .

Aftørringssikringen er deaktiveret.

## Visning af energiforbrug

Med denne funktion er det muligt at vise det samlede energiforbrug for apparatet, fra det blev tændt, til det blev slukket.

Når apparatet er blevet slukket, vises forbruget i kilowatt-timer, f.eks. 1,87 kWh, i 10 sekunder.

Visningens nøjagtighed afhænger bl.a. af spændingskvaliteten i strømforsyningsnettet.



Muligvis er visning af energiforbrug ikke aktiveret. → "Grundindstillinger" på side 13

## Grundindstillinger

Apparatet har forskellige grundindstillinger. Grundindstillingerne kan tilpasses efter egne ønsker og behov.

Indikator	Funktion
<b>c 0</b>	<b>Gendannelse af grundindstillinger</b>
0	Deaktiveret.*
1	Aktiveret.
<b>c 1</b>	<b>Børnesikring</b>
0	Automatisk børnesikring deaktiveret.*
1	Automatisk børnesikring aktiveret.
2	Manuel og automatisk børnesikring deaktiveret.
<b>c 2</b>	<b>Lydsignal</b>
0	Kvitteringssignal og fejlbetjeningssignal deaktiveret (hovedafbrydersignalet er altid aktiveret).
1	Kun fejlbetjeningssignal aktiveret.
2	Kun kvitteringssignal aktiveret.
3	Kvitteringssignal og fejlbetjeningssignal aktiveret.*
<b>c 3</b>	<b>Visning af energiforbrug (elforsyningselskabet kan oplyse den aktuelle netspænding).</b>
0	Visning af energiforbrug deaktiveret.*
1	Visning af energiforbrug ved netspænding 230 V.
3	Visning af energiforbrug ved netspænding 220 V.
4	Visning af energiforbrug ved netspænding 240 V.
<b>c 5</b>	<b>Automatisk slukning (jo højere indstillet trin, desto længere tid frem til slukning.)</b>
0	2-4 timer frem til slukning.*
1	1-2 timer frem til slukning.
2	30-60 minutter frem til slukning.
<b>c 6</b>	<b>Varighed af slutsignal for Timer</b>
1	10 sekunder.*
2	30 sekunder.
3	1 minut.
<b>c 8</b>	<b>Demo-modus</b>
0	Deaktiveret.*
1	Aktiveret. Apparatet kan betjenes, men varmer ikke.

\*Grundindstilling

## Ændring af Grundindstillinger

Apparatet skal være slukket.

1. Tænd for apparatet.
2. Berør indenfor de næste 10 sekunder symbolet  i ca. 4 sekunder, til der lyder et akustisk signal.



c og i blinker skiftevis, og 0 lyser.

3. Berør symbol , indtil den ønskede indikator vises.
4. Indstil den ønskede værdi i indstillingsområdet.

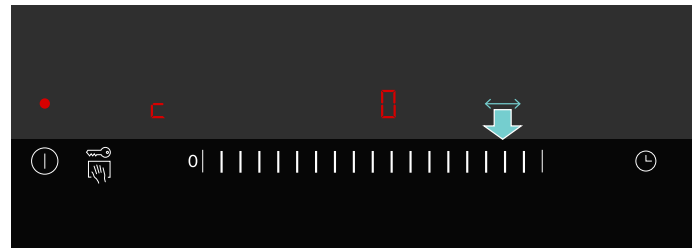

5. Gentag trin 3. og 4. til alle ønskede indstillinger er ændret.
6. Berør symbolet  i ca. 4 sekunder, til der lyder et akustisk signal. Indstillingerne er gemt.

### Ændringer gemmes ikke

Sluk for apparatet med hovedafbryderen, og tænd igen, for at forlade grundindstillingerne. Ændringer bliver ikke gemt.

## Rengøring

Med omhyggelig pleje og rengøring kan apparatet bevares smukt og funktionsdygtigt i lang tid. Her bliver beskrevet, hvordan apparatet skal plejes og rengøres rigtigt.

Der kan købes egnede rengørings- og plejemidler via Kundeservice eller i vores e-Shop.

### Advarsel – Fare for forbrænding!

Apparatet bliver meget varmt under brugen. Lad apparatet køle af, inden det rengøres.

### Advarsel – Fare for elektrisk stød!

Indtrængende fugtighed kan forårsage et elektrisk stød. Anvend aldrig højtryksrensere eller dampstråler.

### Advarsel – Fare for forbrænding!

De tilgængelige dele bliver meget varme under brugen. Rør aldrig ved de varme dele. Hold børn på sikker afstand.

## Disse rengøringsmidler må ikke benyttes

- Skurende eller skarpe rengøringsmidler
- Syreholdige rengøringsmidler (f.eks. eddike, citronsyre osv.)
- Klorholdige eller stærk alkoholholdige rengøringsmidler
- Ovnrens
- Hårde rengøringssvampe, børster eller skrubbessvampe, der efterlader ridser
- Nye svampeklude skal skylles grundigt inden brug

## Rengøring af apparatet

Rengør altid apparatet efter brugen, når det er kølet af. Derved kan det undgås, at rester brænder fast. Rester, der er brændt fast flere gange, er vanskelige at fjerne.

1. Lad apparatet køle af.
2. Tag grillristen af.
3. Klap grillelementet op.
4. Tag lavastensbeholderen med lavastenene ud.
5. Opblød fastbrændt smuds med vand og opvaskemiddel.

**Bemærk:** Fastbrændte rester må ikke skrubes af.

Apparatdel/overflade	Anbefalet rengøring
Grillrist	Fjern grovere rester med en opvaskebørste. Opblød grillristen i køkkenvasken. Rengør grillristen med en opvaskebørste og opvaskemiddel, og tør den grundigt. Smør hårdnakkede rester ind med vores grillrense-gel (bestillingsnummer 00311761), og lad den virke i mindst 2 timer eller natten over ved særlig kraftig tilsudsning. Skyl derefter grillristen grundigt, og tør den. Overhold anvisningerne på rensemidlets emballage. <b>Bemærk:</b> Grillristen må ikke rengøres i opvaskemaskine!
Lavastensbeholder og grillbeholder	Tag lavastenene ud hhv. tap vandet af. Rengør med vand og opvaskemiddel og en opvaskebørste i køkkenvasken, og tør efter med en blød klud. Læg hårdnakkede rester i blød, eller fjern dem med vores grillrense-gel (bestillingsnummer 00311761).
Lavasten	Tør af og til meget fugtige lavasten i ovnen ved 200 °C. På den måde forhindres en eventuel skimmeldannelse. Udskift lavastenene, når de er blevet sorte. I så fald er lavastenene fuldstændig mættet med fedt og kan udvikle kraftig røg under brugen, eller fedtet kan antændes. Der kan købes passende lavasten hos forhandleren (bestillingsnummer 00291050). Pas på ved påfyldning af lavasten, at grillelementet ikke ligger direkte på lavastenene.
Betjeningsfelt og glaskeramik-afdækning	Rengør med en blød fugtig klud og lidt opvaskemiddel, kluden må ikke være for våd. Tør efter med en blød klud.

## ? Hvad skal jeg gøre, hvis der opstår en fejl?

### ⚠ Advarsel – Fare for elektrisk stød!

Fagligt ukorrekte reparationer er farlige. Kun serviceteknikere, der er uddannet af os, må udføre reparationer. Træk netstikket ud af kontakten, eller slå sikringen fra i sikringskabet, hvis apparatet er defekt. Kontakt kundeservice.

Hvis der opstår en fejl, skyldes dette ofte en bagatel. Læs anvisningerne i tabellen igennem, inden kundeservice kontaktes.

Elektronikken i apparatet befinder sig under betjeningsfeltet. Af forskellige årsager kan temperaturen i dette område stige kraftigt.

For at forhindre at elektronikken bliver overophedet, slukkes apparatet om nødvendigt automatisk. Indikatoren **F2** eller **F4** vises skiftevis med restvarmeindikatoren **H** eller **h**.

Indikator	Beskrivelse	Afhjælpning
Ingen	Strømforsyningen er afbrudt.	Kontroller sikringen for apparatet i boligens sikringskab. Kontrollér ved hjælp af andre elektriske apparater, om der er tale om et strømsvigt.
Alle indikatorer blinker.	Betjeningsfeltet er vådt, eller der ligger en genstand på det.	Tør betjeningsområdet af, eller fjern genstanden.
<b>F4</b>	Elektronikken er overophedet. Derfor er apparatet blevet slukket.	Vent, til elektronikken er tilstrækkelig afkølet. Berør et vilkårligt betjeningsområde. <b>F4</b> slukkes.
<b>F8</b>	Apparatet har været i drift for længe og er blevet slukket.	Tænd for apparatet igen.
<b>dE</b> Apparatet varmer ikke.	Demo-modus er aktiveret	Deaktiver demo-modus: Afbryd strømforsyningen til apparatet i 30 sekunder (afbryd sikringen eller beskyttelsesrelæet i sikringskabet). Tænd for apparatet. Tryk på et vilkårligt betjeningsfelt indenfor de næste 3 minutter. Demo-modus deaktiveres.

### E-melding på displayerne

Hvis der på displayerne vises en fejlmelding med "E", f.eks. E0111, skal apparatet slukkes og derefter tændes igen.

Hvis der kun var tale om en forbigående fejl, forsvinder fejlmeddelelsen. Kontakt kundeservice, og angiv den nøjagtige fejlmeddelelse, hvis fejlmeddelelsen vises igen.

## Kundeservice

Kontakt kundeservice, hvis apparatet skal repareres. Vi finder altid en passende løsning, også for at undgå unødvendige kundeservicebesøg.

### E-nummer og FD-nummer

Opgiv altid modelnummer (E-nr.) og fabrikationsnummer (FD-nr.) for apparatet ved kontakt med kundeservice, så vi bedre kan besvare spørgsmål om det aktuelle produkt. Typeskiltet med numrene findes på undersiden af apparatet.

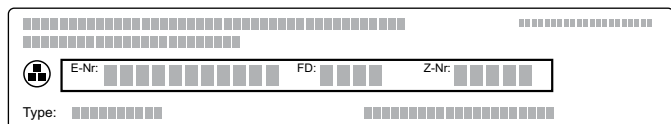

Det er en god ide at notere apparatets data og telefonnummeret til kundeservice her, så er det i givet fald let at finde oplysningerne.

E-nr.	FD-nr.
<b>Kundeservice</b> 	

Vær opmærksom på, at det heller ikke inden for garantiperioden er gratis at få besøg af en tekniker fra kundeservice, hvis det viser sig, at apparatet er blevet betjent forkert.

Kontaktdataene for alle lande findes i vedlagte kundeservice-fortegnelse.

### Reparationsordre og rådgivning i tilfælde af fejl



**DK** 44 89 89 85

Stol på producentens kompetence. På den måde sikres det, at reparationer udføres af uddannede serviceteknikere, som ligger inde med de originale reservedele, der passer til det pågældende apparat.



# Sisällysluettelo

	<b>Määräystenmukainen käyttö</b> . . . . .	<b>18</b>
	<b>Tärkeitä turvaohjeita</b> . . . . .	<b>18</b>
	<b>Vaurioiden syyt</b> . . . . .	<b>19</b>
	<b>Ympäristönsuojelu</b> . . . . .	<b>19</b>
	Energiansäästövihteitä . . . . .	19
	Ympäristöystävällinen hävittäminen . . . . .	19
	<b>Tutustuminen laitteeseen</b> . . . . .	<b>20</b>
	Laavakivigrilli . . . . .	20
	Ohjauspaneeli . . . . .	20
	Käyttöalueet . . . . .	21
	Jälkilämmön näyttö . . . . .	21
	<b>Ennen ensimmäistä käyttöä</b> . . . . .	<b>21</b>
	Laitteen puhdistus . . . . .	21
	Grillin kuumentaminen . . . . .	21
	<b>Koneen käyttö</b> . . . . .	<b>22</b>
	Grillaus vedellä ja laavakivillä . . . . .	22
	Kytkeminen päälle tai pois päältä . . . . .	22
	Grillin säätäminen . . . . .	22
	Grillin esilämmitys . . . . .	22
	Veden lisääminen . . . . .	23
	Grillauksen jälkeen . . . . .	23
	Grillaustaulukko . . . . .	23
	Hyviä vinkkejä . . . . .	24
	<b>Lapsilukko</b> . . . . .	<b>24</b>
	Käynnistys . . . . .	24
	Pysäytys . . . . .	24
	Automaattinen lapsilukko . . . . .	24
	<b>Aikatoiminnot</b> . . . . .	<b>25</b>
	Minuuttikello . . . . .	25
	Ajanottokello . . . . .	25
	<b>Automaattinen turvakatkaisu</b> . . . . .	<b>25</b>
	<b>Pyyhintäsuoja</b> . . . . .	<b>26</b>
	Käynnistys . . . . .	26
	Pysäytys . . . . .	26
	<b>Energiankulutuksen näyttö</b> . . . . .	<b>26</b>
	<b>Perusasetukset</b> . . . . .	<b>27</b>
	Perusasetusten muuttaminen . . . . .	27
	<b>Puhdistus</b> . . . . .	<b>28</b>
	Älä käytä alla mainittuja puhdistusaineita . . . . .	28
	Laitteen puhdistus . . . . .	28

	<b>Mitä tehdä häiriön sattuessa?</b> . . . . .	<b>29</b>
	E-ilmoitus näytöissä . . . . .	29
	<b>Huoltopalvelu</b> . . . . .	<b>30</b>
	Mallinumero ja sarjanumero . . . . .	30

---

Lisätietoja tuotteista, varusteista, varaosista ja palveluista löydät Internetistä: **www.siemens-home.fi** ja Online-Shopista: **www.siemens-eshop.com**

## Määräystenmukainen käyttö

Lue tämä käyttöohje huolellisesti. Vasta sitten voit käyttää laitettasi turvallisesti ja oikein. Säilytä käyttö- ja asennusohje myöhempää käyttöä tai seuraavaa käyttäjää varten.

Tarkasta laite, kun olet purkanut sen pakkauksesta. Jos laitteessa on kuljetusvaurioita, älä kytke laitetta käyttöön.

Ilman pistoketta olevan laitteen saa liittää vain valtuutettu asentaja. Takuu ei kata virheellisestä liitännästä johtuvia vaurioita.

Tämä laite on tarkoitettu yksityisille kotitalouksille ja kodinomaiseen ympäristöön. Käytä laitetta vain ruokien ja juomien valmistukseen. Keittämistä on valvottava. Lyhytaikaista keittämistä on valvottava keskeytyksettä. Käytä laitetta vain suljetuissa tiloissa.

Tämä laite on tarkoitettu käytettäväksi enintään 2000 metrin korkeudella merenpinnasta.

Älä käytä sopimattomia suojarusteita tai lasten turvaristikoita. Ne voivat aiheuttaa onnettomuuden.

Tätä laitetta ei ole suunniteltu käytettäväksi ulkopuolisen ajastimen tai kauko-ohjaimen kanssa.

Laitetta voivat käyttää yli 8-vuotiaat lapset ja henkilöt, joiden fyysiset ominaisuudet, aistit tai henkiset valmiudet ovat rajoittuneet tai joilta puuttuu tarvittava kokemus ja osaaminen, jos heitä valvoo heidän turvallisuudestaan vastaava henkilö tai heitä on opastettu laitteen turvallisessa käytössä ja he ovat ymmärtäneet laitteen vaarat.

Lapset eivät saa leikkiä laitteella. Lapset eivät saa puhdistaa tai huoltaa laitetta, paitsi jos he ovat täyttäneet 8 vuotta ja heidän toimiaan valvotaan.

Pidä alle 8-vuotiaat lapset poissa laitteen ja liitäntäjohdon läheltä.

## Tärkeitä turvaohjeita

Tämä laite tulee asentaa sen mukana toimitettujen asennusohjeiden mukaan.

### Varoitus – Palovaara!

- Kuuma öljy ja rasva syttyvät helposti palamaan. Älä jätä kuumaa öljyä tai rasvaa ilman valvontaa. Älä sammuta tulipaloa vedellä. Kytke keittoalue pois päältä. Tukahduta liekit varovasti kannella tai palopeitteellä tai vastaavalla.
- Laite kuumenee hyvin kuumaksi, palavat materiaalit voivat syttyä. Älä säilytä tai käytä palavia aineita (esim. spraypulloja, puhdistusaineita) laitteen alla tai sen välittömässä läheisyydessä. Älä laita palavia esineitä laitteen päälle tai sen sisään.
- Laite kuumenee hyvin kuumaksi, palavat materiaalit voivat syttyä. Älä käytä tässä laitteessa grillihiiliä tai vastaavia aineita.

### Varoitus – Palovamman vaara!

- Käden ulottuvilla olevat osat kuumenevat käytössä. Älä kosketa kuumia osia. Pidä lapset poissa laitteen läheltä.
- Grillituotteesta valuva rasva voi syttyä hetkeksi liekkeihin grillauksen aikana. Älä kumarru laitteen päälle. Noudata turvaetäisyyttä.
- Grilli pysyy pois päältä kytkemisen jälkeen vielä kauan kuumana. Älä koske grilliin 30 - 45 minuuttiin pois päältä kytkemisen jälkeen.
- Kun laitteen kansilevy on kiinni, seurauksena on ylikuumeneminen. Sulje laitteen kansilevy vasta, kun laite on jäähtynyt. Älä kytke laitetta koskaan päälle siten, että kansilevy on kiinni. Älä käytä laitteen kansilevyä ruokien lämpimänä pitämiseen tai laskupintana.

### Varoitus – Sähköiskun vaara!

- Epäasianmukaiset korjaukset ovat vaarallisia. Korjaukset saa suorittaa vain asianmukaisen koulutuksen saanut huoltoteknikko. Jos laite on rikki, irrota verkkopistoke tai kytke sulake sulakerasiassa pois päältä. Soita huoltopalveluun.
- Sähkölaitteiden johdon eriste voi sulaa laitteen kuumissa osissa. Varo, että sähkölaitteiden liitäntäjohto ei joudu kosketuksiin laitteen kuumien osien kanssa.

- Laitteeseen pääsevä kosteus voi aiheuttaa sähköiskun. Älä käytä painepesuria tai höyrysuihkua.
- Viallinen laite voi aiheuttaa sähköiskun. Älä kytke viallista laitetta päälle. Irrota verkkopistoke tai kytke sulake sulakerasiassa pois päältä. Soita huoltopalveluun.

## Vaurioiden syyt

### Huomio!

- **Sopimattomien lisätarvikkeiden aiheuttamat laitevauriot:** Käytä vain alkuperäislisätarvikkeita. Älä käytä grillivuokia tai alumiinifoliota. Ne vaurioittavat grilliritilää.
- Jos kovat tai terävät esineet putoavat keraamiselle paneelille tai kansilevyille, seurauksena voi olla vaurioita.

## Ympäristönsuojelu

Tässä luvussa saat tietoa energian säästämisestä ja laitteen hävittämisestä.

### Energiansäästövihteitä

- Esikuumenna laitetta vain niin kauan, kunnes se on saavuttanut haluamasi lämpötilan.
- Kytke ajoissa pienemmälle grillausteolle.
- Valitse sopiva jatkogrillausteho. Liian korkealla jatkogrillausteholla tuhlautuu energiaa.
- Käytä hyväksesi grilli jälkilämpö. Jos kypsennysaika on pitkä, kytke laite jo 5-10 minuuttia ennen kypsennysajan päättymistä pois päältä.

### Ympäristöystävällinen hävittäminen

Hävitä pakkaus ympäristöystävällisesti.



Tämän laitteen merkintä perustuu käytettyjä sähkö- ja elektroniikkalaitteita (waste electrical and electronic equipment - WEEE) koskevaan direktiiviin 2012/19/EU. Tämä direktiivi määrittää käytettyjen laitteiden palautus- ja kierrätys-säännökset koko EU:n alueella.

## Tutustumisen laitteeseen

Tässä luvussa selostamme näytöt ja valitsimet. Lisäksi opit tuntemaan laitteen eri toiminnot.

### Laavakivigrilli

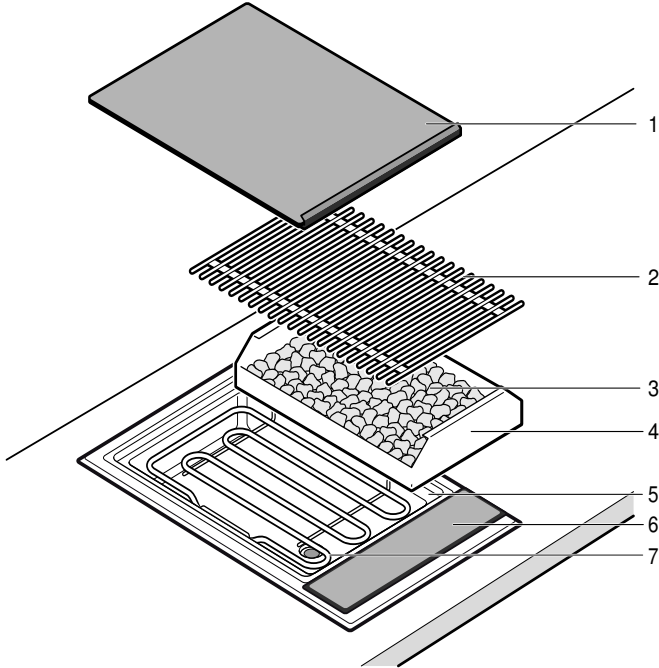

Nro	Nimi
1	Keraamista lasia oleva kansi
2	Grilliritilä
3	Laavakivet
4	Laavakivikaukalo
5	Grillaussäiliö (vesihaude)
6	Ohjauspaneeli
7	Grillivastus

### Ohjauspaneeli

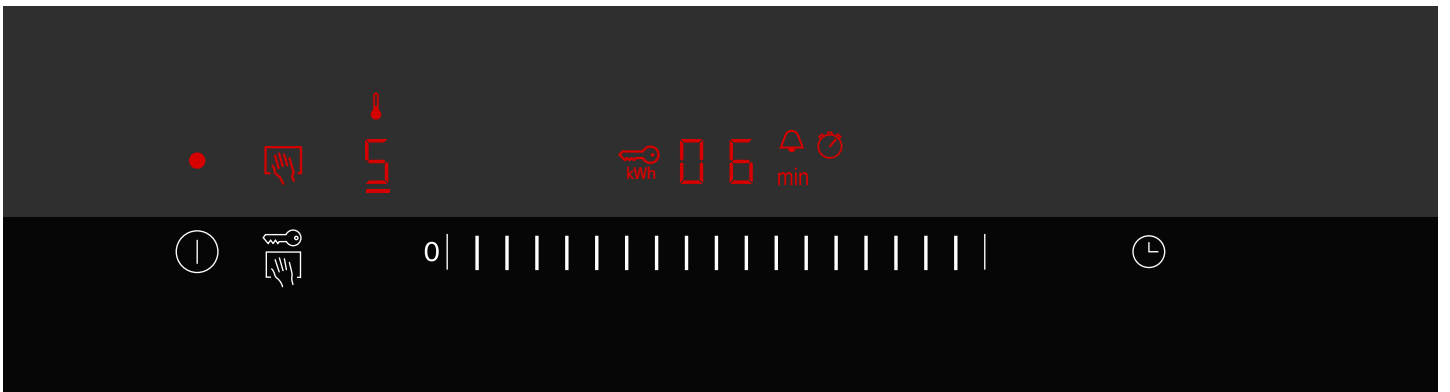

Näytöt	
•	Laite on kytketty päälle
👉	Pyyhintäsuoja
🔥	Kuumentamisen näyttö
0-9	Grillausteho
🔑	Lapsilukko
kWh	Energiankulutuksen näyttö
000	Aika
H/h	Jälkilämpö
🔔	Hälytin

Näytöt	
min	Aika
🕒	Ajanottokello

Käyttöalueet	
⏻	Laitteen kytkeminen päälle
👉	Pyyhintäsuojan / lapsilukon kytkeminen päälle
0	Grillaustehon / minuuttikellon säätäminen
🕒	Minuuttikellon / ajanottokellon kytkeminen päälle

## Käyttöalueet

Kun kosketat symbolia, kyseinen toiminto aktivoituu.

### Huomautuksia

- Asetukset eivät muutu, jos kosketat useampaa valitsinta yhtä aikaa. Voit siis pyyhkiä ylikiehuneen ruoan pois säätöalueelta.
- Pidä käyttöalueet aina kuivina. Kosteus heikentää toimintaa.

## Jälkilämmön näyttö

Laitteessa on kaksiportainen jälkilämmön näyttö.

Jos näyttöön ilmestyy **H**, laite on vielä kuuma. Kun laite jäähtyy lisää, näyttöön vaihtuu **h**. Näyttö sammuu, kun laite on jäähtynyt riittävästi.



## Ennen ensimmäistä käyttöä

Seuraavassa kerromme toimenpiteet, jotka sinun on tehtävä ennen kuin valmistat ensimmäisen kerran ruokaa laitteella. Lue ensin turvallisuusohjeet. → *"Tärkeitä turvaohjeita" sivulla 18*

### Laitteen puhdistus

Puhdista laite ja varusteet ennen ensimmäistä käyttöä huolellisesti haalealla astianpesuaineliuksella.

### Grillin kuumentaminen

Kuumenna grilliä ilman grillituotetta muutaman minuutin ajan täydellä teholla. Näin uutuuden haju poistuu laitteesta. On normaalia, että laitteesta muodostuu ensimmäisellä kuumennuskerralla vähän savua.

## Koneen käyttö

Tästä luvusta löydät ohjeet laitteen säätöjen tekemisestä. Taulukosta löydät asetukset eri ruokia varten.

### Grillaus vedellä ja laavakivillä

**Huomautus:** Täytä grillaussäiliö ennen käyttöä vedellä. Muutoin laite ylikuumenee.

Vesimäärä riippuu siitä, haluatko käyttää laavakiviä. Laavakivet varastoivat grillivastuksen lämmön ja takaavat siten intensiivisen lämpösäteilyn ja lämmön tasaisen jakautumisen.

#### Täyttäminen vedellä ja laavakivien asettaminen paikoilleen

1. Ota grilliritilä pois paikaltaan ja käännä grillivastus ylös. Ota laavakivikaukalo pois laitteesta.
2. Varmista, että poistohana on kiinni.
3. Kaada grillaussäiliöön vettä.  
Grillaus laavakivillä: 0,7 litraa (alempi merkintä)  
Grillaus ilman laavakiviä: 2,5 litraa (ylempi merkintä)

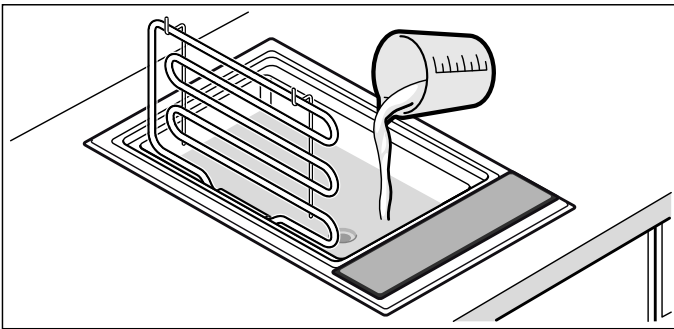

4. Grillaus laavakivillä: ota laavakivet pois pakkauksesta ja täytä laavakivikaukalo kivillä. Aseta laavakivikaukalo laitteeseen.

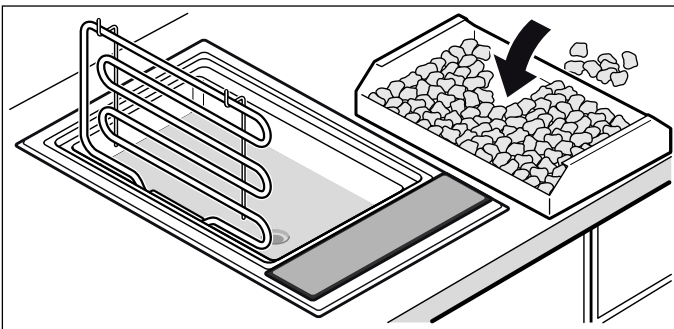

5. Käännä grillivastus alas, aseta grilliritilä paikalleen. Grilli on käyttövalmis.

### Kytkeminen päälle tai pois päältä

**Huomautus:** Laite kytkeytyy automaattisesti pois päältä, jos grillausteho on yli 20 sekunnin ajan asetettuna arvoon 0.

#### Käynnistys

Kosketa symbolia ①.

Kuulet äänimerkin. Pääkytkimen yläpuolella oleva näyttö palaa. Laite on käyttövalmis.

#### Pysäytys

Kosketa symbolia ②, kunnes pääkytkimen yläpuolella oleva näyttö sammuu.

Laite on kytketty pois päältä. Jälkilämmön näyttö palaa edelleen, kunnes laite on jäähtynyt riittävästi.

### Grillin säätäminen

Säätöalueella säädät haluamasi grillaustehon.

Grillausteho 1 = pienin teho

Grillausteho 9 = suurin teho

#### Grillaustehon säätäminen

1. Kytke grilli päälle pääkytkimellä ①.
2. Liikuta sormeasi säätöalueen yli, kunnes haluamasi grillausteho näkyy näytössä.  
Kuumenemisen näyttö vilkkuu.

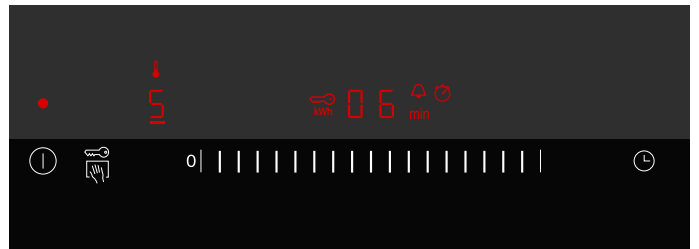

**Huomautus:** Grillivastus kytkeytyy kuumennustehon säätämiseksi päälle ja pois päältä. Grillivastus voi kytkeytyä päälle ja pois päältä myös, kun valittuna on täysi teho.

### Grillin esilämmitys

Laita grillattava tuote grilliin vasta, kun esilämmitysaika on kulunut. Esilämmityksen symboli sammuu. Grilli kuumenee esilämmityksen aikana täydellä teholla. Sen jälkeen lämpötilaa lasketaan kytkemällä vastus päälle ja pois päältä, jotta saavutetaan kullekin teholle pysyvä lämpötila.

Esilämmitysaika on asetetusta grillaustehosta riippuen 8-10 minuuttia.

**Huomautus:** Esilämmitä tyhjää grilliä enintään 8-12 minuuttia. Pidemmät kuumennusajat voivat aiheuttaa laitteen kytkeytymisen pois päältä (ylikuumenemissuoja). Kytke laite pois päältä ja anna sen jäähtyä ennen kuin kytket sen uudelleen päälle.

## Veden lisääminen

### ⚠ Varoitus – Palovamman vaara!

Jos vettä joutuu lisättäessä kuumalle grilliritilälle tai grillivastukselle, muodostuu kuumaa vesihöyryä. Älä pidä kättäsi täytettäessä grillin päällä äläkä kaada vettä kuumille rakenneosille.

Jos grillaussäiliössä on liian vähän vettä, ylikuumentumissuoja kytkee laitteen pois päältä. Kiinnitä sen tähden grillauksen aikana huomiota grillaussäiliössä olevaan vesimäärään ja lisää tarvittaessa vettä.

**Huomautus:** Veden lisäämistä varten ei grilliritilää tarvitse ottaa pois paikaltaan eikä grillivastusta kääntää ylös. Anna grillin jäähtyä riittävästi ennen kuin lisäät vettä.

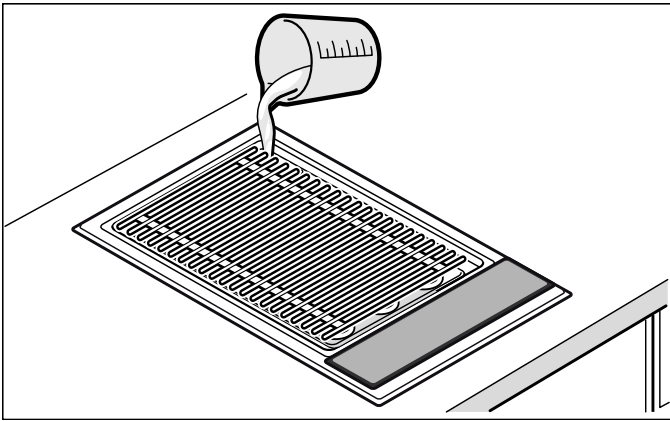

Grillaus laavakivillä ja ilman laavakiviä: 0,7 litraa

Grillituote	Grillausteho laavakivien päällä	Grillausteho vesihäviön päällä	Grillausaika minuutteina	Informaatio
Naudanpihvi, medium, 2-3 cm	7-8	9	8-10	
T-luupihvi, punertava, 3 cm	5-6	6-7	10-15	
Porsaan niskapalapihvi, luuton	6-7	7-8	12-16	
Porsaankyljykset, 2 cm	3-4	4-5	15-20	Tee viilto luuta myöten
Lampaankyljykset, punertavat, 2 cm	4-5	5-6	12-15	
Broilerinrinta, 2 cm	4-5	5-6	15-20	
Broilerinsiivet, à 100 g	4-5	5-6	15-20	
Kalkkunanleike, natur, 2 cm	4-5	5-6	12-15	
Lohipihvi, 3 cm	2-3	3-4	20-25	Öljyä grilliritilä
Tonnikalapihvi, 2 cm	3-4	4-5	10-15	Öljyä grilliritilä
Purotaimen, kokonainen, 200 g	4-5	5-6	12-15	Öljyä nahka huolellisesti, öljyä ennen kääntämistä uudelleen
Jättiläiskatkaravut, à 30 g	5-6	6-7	12-15	
Hampurilaispihvit / frikardellit, 1 cm	3-4	4-5	12-17	
Saslikkivartaat, à 100 g	2-3	3-4	17-25	Käännä usein
Grillimakkara, à 100 g	3-4	4-5	10-20	
Vihannekset	1-2	2-3	8-12	Esim. munakoisot, kesäkurpitsa 1 cm paksuina viipaleina, paprika neljänneksinä

## Grillauksen jälkeen

Laita keraaminen kansilevy grillin päälle vasta, kun grilli on jäähtynyt kokonaan. Anna kosteiden laavakivien kuivua kokonaan ennen kuin laitat keraamisen kansilevyn päälle. Muutoin seurauksena voi olla homeen muodostuminen.

Jos vesi on pois laskettaessa vielä kuumaa, jäähdytä se ensin lisäämällä kylmää vettä! Laske vesi pois laittamalla poistohanan alle kuumankestävä astia. Avaa hana kääntämällä vipua 90° alaspäin. Sulje sen jälkeen hana kääntämällä vipu ylöspäin vasteeseen saakka.

## Grillaustaulukko

Taulukon arvot ovat ohjearvoja, ja ne pätevät esikuumennettuun grilliin. Arvot voivat vaihdella grillituotteen tyyppin ja määrän mukaan.

Laita grillattava tuote grilliin vasta, kun esikuumennusaika on kulunut.

Käännä grillattava tuote vähintään kerran.



## Hyviä vinkkejä

- Esikuumenna grilli aina. Intensiivisemmän lämmöntuoton ansiosta lihaan pinta sulkeutuu siten nopeammin eikä lihaneste pääse valumaan ulos.
- Voit voidella paistettavan tuotteen pinnan ennen grillaamista kuumuutta kestäväällä öljyllä (esim. maapähkinäöljy) tai marinadilla. Se parantaa makua. Älä käytä öljyä / marinadia liikaa, koska muutoin muodostuu liekkejä ja voimasta savua.
- Älä suolaa lihaa ennen grillausta. Muutoin liukenevat ravintoaineet ja lihaneste valuvat ulos.
- Aseta grillattava tuote suoraan ritilälle. Älä käytä alumiinifoliota tai grillikaukaloa.
- Käännä grillipalat vasta, kun ne irtoavat helposti ritilästä. Jos liha tarttuu kiinni ritilään, lihassytyt vaurioituvat ja lihaneste valuu ulos.
- Älä pistele lihaan reikiä grillauksen aikana, koska lihaneste pääsee silloin valumaan ulos.
- Suolattu liha kuten kinkku tai kassler eivät sovellu grillaukseen. Seurauksena voi olla terveydelle haitallisia yhdisteitä.
- Tee kyljyksiin luun viereen ja rasvakerrokseen useita viitoja, jotta ne eivät taivu kaarelle.
- Poista rasvakerros mieluummin grillauksen jälkeen kuin ennen grillausta, jotta liha pysyy mehukkaana ja maukkaana.
- Linnunlihasta tulee erityisen rapean ruskea, jos sivelet sen pinnan grillausajan loppupuolella voilla, suolavedellä tai appelsiinimehulla.
- Hedelmät voidaan maustaa grillauksen jälkeen maun mukaan hunajalla, vaahterasiirapilla tai sitruunanmehulla.
- Vihannekset, joiden kypsennysaika on pitkä (esim. maissintähkät) voit esikypsentää keittämällä ennen grillausta.
- Grillaa kalafilee ensin nahkapuolelta. Sivele nahka öljyllä, jotta se ei tartu grilliritilään.
- Tarjoa grillituotteet kuumina. Älä pidä niitä lämpiminä, muutoin ne sitkistyvät.
- Grillattavasta tuotteesta tippuva rasva voi syttyä lämmityselementin päällä palamaan ja aiheuttaa hetkeksi liekkien ja savun muodostumista. Jotta liekkejä ja savua muodostuisi vähemmän, rasvaiset ruoat on hyvä grillata vesihautteen päällä.



## Lapsilukko

Lapsilukko estää lapsia kytkemästä laitetta vahingossa päälle tai muuttamasta asetuksia.

### Käynnistys

1. Kytke laite pois päältä.
2. Kosketa symbolia  vähintään 4 sekunnin ajan. Näyttö  palaa noin 10 sekunnin ajan. Laite on lukittu.

### Pysäytys

Kosketa symbolia  niin kauan, kunnes symboli  sammuu.

Lapsilukko on kytketty pois päältä.

### Automaattinen lapsilukko

Tällä toiminnolla lapsilukko aktivoituu automaattisesti aina, kun kytket laitteen pois päältä.

### Käynnistys

Automaattisen lapsilukon kytkeminen päälle. → "Perusasetukset" sivulla 27



## Aikatoiminnot





Laitteessa on 2 erilaista aikatoimintoa:

- Minuuttikello
- Ajanottokello



### Minuuttikello

Minuuttikellolla voit asettaa ajan 99 minuuttiin asti. Se on kaikista muista säädöistä riippumaton.

#### Minuuttikellon säätäminen

1. Jos laite on kytketty pois päältä, kosketa symbolia  yhden kerran, jos laite on kytketty päälle, kosketa symbolia  kaksi kertaa. Näyttö  palaa. Näytössä palaa  min.  
**Huomautus:** Kun laite on kytketty päälle ja symbolia  kosketaan yhden kerran, ajanottokello kytkeytyy päälle.
2. Aseta säätöalueella haluamasi aika.  
Aika alkaa kulua muutaman sekunnin kuluttua.

#### Ajan päättymisen jälkeen

Kun aika on kulunut loppuun, kuuluu äänimerkki ja näytössä vilkkuu  10 sekunnin ajan. Näyttö  vilkkuu.

Kosketa jotain symbolia.

Näytöt sammuvat ja äänimerkki loppuu.

#### Aika-asetuksen korjaaminen

Valitse symbolilla  minuuttikello ja tee uusi asetus.



### Ajanottokello

Ajanottokello näyttää ajan, joka on kulunut ajanottokellon aktivoinnista lähtien.

Ajanottokello toimii vain, kun laite on kytketty päälle. Kun laite kytkeytyy pois päältä, myös ajanottokello kytkeytyy pois päältä.

**Huomautus:** Jos ajanottokellon lisäksi kytetään päälle minuuttikello, asetus näkyy 10 sekunnin ajan ajastimen näytössä. Sen jälkeen näytössä näkyy taas ajanottokello.

#### Käynnistys

1. Kosketa symbolia .  
Näytössä näkyy .
2. Kosketa säätöaluetta.  
Ajanotto käynnistyy. Ensimmäisen minuutin aikana näytetään sekunnit; sen jälkeen minuutit.
3. Koskettamalla symbolia  saat näyttöön taas ajastimen näytön.

#### Pysäytys

1. Kosketa symbolia .
2. Kosketa säätöaluetta.  
Ajanottokello kytkeytyy pois päältä. Ajastimen näyttö sammuu.

## Automaattinen turvakatkaisu

Jos laite on pitkän aikaa päällä ilman, että asetuksia muutetaan, automaattinen poiskytkentä aktivoituu.

Laitteen kuumeneminen keskeytyy. Näytössä vilkkuvat vuorotellen **F B** ja jälkilämmön näyttö **H/h**.

Kun kosketat jotain käyttöaluetta, näyttö sammuu. Voit tehdä uudet asetukset.

Milloin automaattinen pois päältä kytkeytyminen aktivoituu, riippuu säädetyistä grillaustehosta (2 - 4 tuntia).

## Pyyhintäsuoja

Jos pyyhki ohjauspaneelia laitteen ollessa päällä, voit vahingossa muuttaa asetuksia.

Tämän välttämiseksi laitteessa on pyyhintäsuojatoiminto.

### Käynnistys

Kun laite on kytketty päälle, kosketa symbolia .

Kuulet äänimerkin. Näyttö  palaa. Ohjauspaneeli on lukittu 30 sekunniksi. Voit nyt pyyhkiä ohjauspaneelia asetuksia muuttamatta.

**Huomautus:** Pyyhintäsuojatoiminto ei koske pääkytkintä. Voit kytkeä laitteen milloin tahansa pois päältä.

### Pysäytys

Kosketa symbolia .

Pyyhintäsuoja on kytketty nyt pois päältä.

## Energiankulutuksen näyttö

Tällä toiminnolla voit hakea näyttöön energian kokonaiskulutuksen laitteen päälle ja pois päältä kytkemisen välillä.

Näytössä näkyy kulutus kilowattitunteina 10 sekunnin ajan laitteen pois päältä kytkemisen jälkeen, esimerkiksi 1,87 kWh.

Näytön tarkkuus riippuu muun muassa sähköverkon jännitteen laadusta.

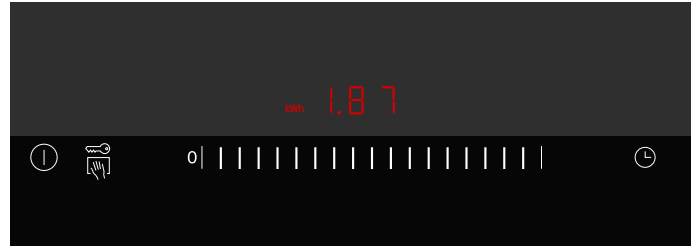

Energiankulutuksen näyttö ei ole ehkä aktivoitu. → "Perusasetukset" sivulla 27

## Perusasetukset

Laitteessa on erilaisia perusasetuksia. Voit muuttaa näitä asetuksia omien tarpeittesi mukaan.

Näyttö	Toiminto
<b>c 0</b>	<b>Perusasetuksen palautus</b>
0	Kytetty pois päältä.*
1	Kytetty päälle.
<b>c 1</b>	<b>Lapsilukko</b>
0	Automaattinen lapsilukko kytketty pois päältä.*
1	Automaattinen lapsilukko kytketty päälle.
2	Manuaalinen ja automaattinen lapsilukko kytketty pois päältä.
<b>c 2</b>	<b>Merkkiääni</b>
0	Vahvistuksen ja virhetoiminnon merkkiääni pois päältä (pääkytkimen merkkiääni on aina päällä).
1	Vain virhetoiminnon merkkiääni päällä.
2	Vain vahvistuksen merkkiääni päällä.
3	Vahvistuksen ja virhetoiminnon merkkiääni päällä.*
<b>c 3</b>	<b>Energiankulutuksen näyttö (kysy verkkojännitettä sähkölaitokselta)</b>
0	Kulutusnäyttö kytketty pois päältä.*
1	Kulutusnäyttö verkkojännitteellä 230 V.
3	Kulutusnäyttö verkkojännitteellä 220 V.
4	Kulutusnäyttö verkkojännitteellä 240 V.
<b>c 5</b>	<b>Kytkeytyminen automaattisesti pois päältä (mitä korkeampi asetettu teho, sitä pidempi aika pois päältä kytkeytymiseen)</b>
0	2-4 tuntia pois päältä kytkeytymiseen.*
1	1-2 tuntia pois päältä kytkeytymiseen.
2	30-60 minuuttia pois päältä kytkeytymiseen.
<b>c 6</b>	<b>Ajastimen käyntiajan päättymissignaalin kesto</b>
1	10 sekuntia.*
2	30 sekuntia.
3	1 minuutti.
<b>c 8</b>	<b>Esittelykäyttö</b>
0	Kytetty pois päältä.*
1	Kytetty päälle. Laitetta voidaan käyttää, mutta se ei kuule.

\* Perusasetus

## Perusasetusten muuttaminen

Laitteen pitää olla pois päältä.

1. Kytke laite päälle.
2. Kosketa seuraavien 10 sekunnin kuluessa symbolia  noin 4 sekunnin ajan, kunnes kuuluu äänimerkki.



c ja 1 vilkkuvat vuorotellen ja 0 palaa.

3. Kosketa symbolia  niin monta kertaa, että haluamasi näyttö ilmestyy näyttöön.
4. Säädä haluamasi arvo säätöalueella.



5. Toista vaiheet 3. ja 4., kunnes olet muuttanut kaikki haluamasi asetukset.
6. Kosketa symbolia  noin 4 sekunnin ajan, kunnes kuuluu äänimerkki. Asetukset on tallennettu muistiin.

### Muutoksia ei tallenneta muistiin

Poistu perusasetuksista kytkemällä laite pääkytkimellä pois päältä. Muutokset eivät tallennu muistiin.

## Puhdistus

Laitteesi pysyy kauan kauniina ja ehjänä, kun hoidat ja puhdistat sen huolellisesti. Neuvomme seuraavassa, kuinka hoidat ja puhdistat laitettasi oikealla tavalla.

Sopivia puhdistus- ja hoitoaineita on saatavana huoltopalvelusta tai e-Shopistamme.

### Varoitus – Palovamman vaara!

Laitte kuumenee käytön aikana. Anna laitteen jäähtyä ennen puhdistusta.

### Varoitus – Sähköiskun vaara!

Laitteeseen pääsevä kosteus voi aiheuttaa sähköiskun. Älä käytä painepesuria tai höyrysuihkua.

### Varoitus – Palovamman vaara!

Käden ulottuvilla olevat osat kuumenevat käytössä. Älä kosketa kuumia osia. Pidä lapset poissa laitteen läheltä.

## Älä käytä alla mainittuja puhdistusaineita

- Hankaavia tai väkeviä puhdistusaineita
- Happopitoisia puhdistusaineita (esim. etikkaa tai sitruunahappoa jne)
- Klooria tai voimakkaasti alkoholia sisältäviä puhdistusaineita
- Uunisuihkeita
- Kovia, naarmuttavia sieniä, harjoja tai hankaustyynyjä
- Pese uudet sieniliinat huolellisesti ennen käyttöä

## Laitteen puhdistus

Anna laitteen jäähtyä ja puhdista se jokaisen käytön jälkeen. Siten vältät jäämien palamisen kiinni. Kun jäämät palavat kiinni useita kertoja, niiden poistaminen on vaikeampaa.

1. Anna laitteen jäähtyä.
2. Poista grilliritilä.
3. Käännä lämmityselementti ylöspäin.
4. Ota laavakivikaukalo ja laavakivet pois paikaltaan.
5. Liota kiinni palaneita jäämiä vedellä ja astianpesuaineella.

**Huomautus:** Älä raavi kiinni palaneita jäämiä irti.

Laitteen osa/pinta	Suosittelava puhdistus
Grilliritilä	Poista karkeat jäämät astianpesuharjalla. Liota grilliritilää astianpesualtaassa. Puhdista astianpesuharjalla ja astianpesuaineella ja kuivaa huolellisesti. Sivele kiinni tarttuneelle lialle grillinpuhdistusgeeliämme (tilausnumero 00311761) ja anna vaikuttaa vähintään 2 tuntia, jos likaantumisen on runsasta, yön yli. Huuhtelee ja kuivaa sitten huolellisesti. Noudata puhdistusaineen pakkauksessa olevia ohjeita. <b>Huomautus:</b> Älä pese astianpesukoneessa!
Laavakivikaukalo ja grillaussäiliö	Ota laavakivet pois paikoiltaan ja laske vesi pois. Puhdista kaukalo vedellä ja astianpesuaineella ja astianpesuharjalla; kuivaa lopuksi pehmeällä liinalla. Pehmitä kiinni tarttunut lika liottamalla tai poista se grillinpuhdistusgeelillämme (tilausnumero 00311761).
Laavakivet	Kuivaa hyvin kosteat laavakivet ajoittain uunissa lämpötilassa 200 °C. Siten vältät mahdollisen homeen muodostumisen. Vaihda laavakivet, kun ne ovat mustat. Laavakivet ovat silloin imeneet itsensä täyteen rasvaa, ja ne voivat savuta voimakkaasti käytön aikana tai rasva voi syttyä palamaan. Sopivia laavakiviä voi hankkia alan liikkeistä (tilausnumero 00291050). Varmista kiviä paikalleen asettaessasi, että grillivastus ei osu suoraan laavakivien päälle.
Ohjauspaneeli ja keraamista lasia oleva kansi	Puhdista pehmeällä, kostealla liinalla ja pienellä määrällä astianpesuainetta; liina ei saa olla liian märkä. Kuivaa pehmeällä liinalla.

## Mitä tehdä häiriön sattuessa?

### Varoitus – Sähköiskun vaara!

Epäasianmukaiset korjaukset ovat vaarallisia. Korjaukset saa suorittaa vain asianmukaisen koulutuksen saanut huoltoteknikko. Jos laite on rikki, irrota verkkopistoke tai kytke sulake sulakerasiassa pois päältä. Soita huoltopalveluun.

Jos häiriötä esiintyy, kyseessä on usein vain pikkuseikka. Huomioi taulukossa olevat ohjeet, ennen kuin soitat huoltopalveluun.

Laitteen elektroniikka sijaitsee ohjauspaneelin alla. Lämpötila voi eri syistä nousta tällä alueella korkeaksi.

Jotta elektroniikka ei ylikuumene, laite kytkeytyy tarvittaessa automaattisesti pois päältä. Näyttöön ilmestyy näyttö **F2** tai **F4** vuorotellen jälkilämmön näytön **H** tai **h** kanssa.

Näyttö	Vika	Toimenpide
Ei mitään	Virransaanti on keskeytynyt.	Tarkista, onko laitteen sulake kunnossa. Tarkasta muiden sähkölaitteiden avulla, onko kyseessä sähkökatko.
Kaikki näytöt vilkkuvat	Käyttöalue on märkä tai sen päällä on jokin esine.	Kuivaa käyttöalue tai poista esine.
<b>F4</b>	Elektroniikka on ylikuumentunut. Laite on kytkeytynyt sen tähden pois päältä.	Odota, kunnes elektroniikka on jäähtynyt riittävästi. Kosketa jotain käyttöaluetta. <b>F4</b> sammuu.
<b>F8</b>	Laite on ollut liian kauan käytössä, ja se on kytkeytynyt pois päältä.	Kytke laite taas päälle.
<b>dE</b> Laite ei kuumene	Esittelytila on kytketty päälle	Esittelytilan kytkeminen pois päältä: Kytke laite 30 sekunnin ajaksi irti sähköverkosta (kytke laitteen sulake tai suojakytin sulakerasiassa pois päältä). Kytke laite päälle. Kosketa seuraavien 3 minuutin kuluessa jotain käyttöaluetta. Esittelytila kytkeytyy pois päältä.

### E-ilmoitus näytöissä

Jos näyttöihin ilmestyy virheilmoitus, jolla alkaa kirjaimella "E", esim. E0111, kytke laite pois päältä ja uudelleen päälle.

Jos kyseessä oli tilapäinen häiriö, näyttö sammuu. Jos virheilmoitus ilmestyy uudelleen, ota yhteys huoltopalveluun ja ilmoita heille tarkka virheilmoitus.

## Huoltopalvelu

Jos laitteesi täytyy korjata, käänny huoltopalvelumme puoleen. Löydämme varmasti sopivan ratkaisun, jolloin vältyt myös huoltoteknikon turhilta käynneiltä.

### Mallinumero ja sarjanumero

Ilmoita soittaessasi laitteen mallinumero (E-Nr.) ja sarjanumero (FD-Nr.), jotta saat heti pätevät neuvot. Tyypikilpi numeroineen löytyy laitteen alapuolelta.

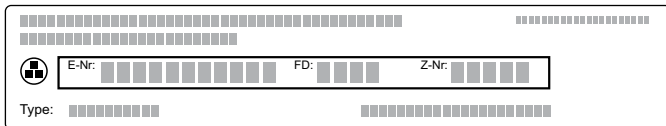

The diagram shows a rectangular panel with a grid of small squares. A central horizontal bar contains three fields: 'E-Nr.' followed by a grid, 'FD:' followed by a grid, and 'Z-Nr.' followed by a grid. Below this bar, the word 'Type:' is followed by another grid.

Jotta löydät tiedot tarvittaessa helposti, voit kirjoittaa laitteesi tiedot ja huoltopalvelun puhelinnumeron tähän.

E-Nr.	FD-Nr.
Huoltopalvelu 	

Ota huomioon, että huoltopalvelun asentajan käynti käyttövirheen takia aiheuttaa sinulle kustannuksia myös takuuajana.

Kaikkien maiden yhteystiedot löydät oheisesta huoltoliikeluettelosta.

### Korjaustilaus ja neuvonta häiriötilanteissa

**FIN** 020 751 0700

Lankapuhelimesta 8,28 snt/puhelu + 7 snt/min (alv 24%) Matkapuhelimesta 8,28 snt/puhelu + 17 snt/min (alv 24%)

Luota valmistajan osaamiseen. Näin varmistat, että kodinkoneesi korjaa koulutettu huoltoteknikko, joka käyttää koneeseen tarkoitettuja alkuperäisiä varaosia.

# Innholdsfortegnelse

	<b>Forskriftsmessig bruk</b> . . . . .	<b>32</b>
	<b>Viktige sikkerhetsanvisninger</b> . . . . .	<b>32</b>
	<b>Årsaker til skader</b> . . . . .	<b>33</b>
	<b>Miljøvern</b> . . . . .	<b>33</b>
	Energisparetips . . . . .	33
	Miljøvennlig håndtering . . . . .	33
	<b>Bli kjent med apparatet</b> . . . . .	<b>34</b>
	Din nye lavasteingrill . . . . .	34
	Betjeningsfelt . . . . .	34
	Betjeningsfelt . . . . .	35
	Restvarmeindikator . . . . .	35
	<b>Før første gangs idriftsetting</b> . . . . .	<b>35</b>
	Rengjøre apparatet . . . . .	35
	Varme opp grillen . . . . .	35
	<b>Betjening av apparatet</b> . . . . .	<b>36</b>
	Grilling med vann og lavasteiner . . . . .	36
	Slå på eller av . . . . .	36
	Innstilling av grill . . . . .	36
	Forvarme grillen . . . . .	36
	Fylle på vann . . . . .	37
	Etter grillingen . . . . .	37
	Grilltabell . . . . .	37
	Tips og triks . . . . .	38
	<b>Barnesikring</b> . . . . .	<b>38</b>
	Innkobling . . . . .	38
	Utkobling . . . . .	38
	Automatisk barnesikring . . . . .	38
	<b>Tidsfunksjoner</b> . . . . .	<b>39</b>
	Varselur . . . . .	39
	Stoppeklokke . . . . .	39
	<b>Automatisk sikkerhetsutkobling</b> . . . . .	<b>39</b>
	<b>Vaskebeskyttelse</b> . . . . .	<b>40</b>
	Innkobling . . . . .	40
	Utkobling . . . . .	40
	<b>Energibruksindikasjon</b> . . . . .	<b>40</b>
	<b>Grunninnstillinger</b> . . . . .	<b>41</b>
	Endre grunninnstillinger . . . . .	41
	<b>Rengjøring</b> . . . . .	<b>42</b>
	Benytt ikke disse rengjøringsmidler . . . . .	42
	Rengjøre apparatet . . . . .	42

	<b>Hva kan du gjøre ved feil?</b> . . . . .	<b>43</b>
	E-melding i indikatorene . . . . .	43
	<b>Kundeservice</b> . . . . .	<b>44</b>
	E-nummer og FD-nummer . . . . .	44

---

Nærmere informasjon om produkter, tilbehør, reservedeler og tjenester finner du på Internett:  
**www.siemens-home.com** og nettbutikk:  
**www.siemens-eshop.com**

## Forskriftsmessig bruk

Les denne bruksanvisningen nøye. Det er en forutsetning for at du skal kunne bruke apparatet på en sikker og riktig måte. Ta vare på bruks- og monteringsanvisningen slik at du kan bruke den igjen senere eller gi den videre til eventuelle kommende eiere av apparatet.

Kontroller apparatet etter at du har pakket det ut. Ikke koble til apparatet hvis det er skadet under transport.

Apparater uten stikkontakt kan bare kobles til av autoriserte fagfolk. Skader som følge av feil tilkobling dekkes ikke av garantien.

Dette apparatet er bare ment for bruk i private husholdninger. Apparatet er kun beregnet til tilberedning av mat og drikke. Kokeprosessen må finne sted under tilsyn. En kortvarig kokeprosess må hele tiden finne sted under tilsyn. Bruk bare apparatet i lukkede rom.

Dette apparatet er laget for bruk i en høyde over havet på maks. 2000 meter.

Unngå bruk av uegnede beskyttelsesanretninger eller barnesikringsgitter. Disse kan forårsake ulykker.

Dette apparatet er ikke ment for bruk med et eksternt tidsur eller fjernstyring.

Dette apparatet skal kun brukes av barn over åtte år og personer med reduserte fysiske, sensoriske eller mentale evner eller manglende erfaringer eller kunnskap, dersom de holdes under oppsyn av en person som er ansvarlig for deres sikkerhet eller de har fått opplæring i sikker bruk av apparatet og har forstått farer som kan oppstå ved bruk.

Barn skal ikke leke med apparatet. Rengjøring og brukervedlikehold skal ikke utføres av barn, med mindre de er over åtte år og er under oppsyn av voksne.

Barn under åtte år må holdes unna apparatet og tilkoblingsledningen.

## Viktige sikkerhetsanvisninger

Dette apparatet må installeres i henhold til medfølgende monteringsveiledning.

### Advarsel – Brannfare!

- Varm olje og varmt fett antennes raskt. La aldri varm olje eller varmt fett være uten oppsyn. Slukk aldri en brann med vann. Slå av kokeplaten. Slukk flammene forsiktig med et lokk, brannteppe eller lignende.
- Apparatet blir veldig varm, brennbart materiale kan ta fyr. Oppbevar eller bruk aldri brennbare gjenstander (f. eks. spraybokser, rengjøringsmidler) under eller i umiddelbar nærhet av apparatet. Legg aldri brennbare gjenstander på eller i apparatet.
- Apparatet blir veldig varmt, brennbart materiale kan ta fyr. Bruk ikke trekull eller annet lignende brennstoff i dette apparatet.

### Advarsel – Fare for forbrenning!

- De tilgjengelige stedene blir svært varme under drift. Ta aldri på de varme delene. Hold barn på avstand.
- Dryppende fett kan føre til flammer under grillingen. Ikke bøy deg over apparatet. Overhold sikkerhetsavstanden.
- Grillen er fortsatt varm lenge etter at den er slått av. Ikke berør grillen 30–45 minutter etter at den er slått av.
- Dersom apparatet blir dekket til, oppstår det overoppheting. Ikke legg på dekselet før apparatet har avkjølt seg. Ikke slå på apparatet med dekselet på. Bruk ikke dekselet til å holde maten varm eller til å sette ting på.



**⚠ Advarsel – Fare for elektrisk støt!**

- Ukyndige reparasjoner er farlig. Reparasjoner må kun utføres av en servicetekniker som har fått opplæring av oss. Dersom apparatet er defekt, trekk ut kontakten eller slå av sikringen i sikringsboksen. Kontakt kundeservice.
- Kabelisolasjonen på elektriske apparatet kan smelte ved kontakt med varme apparatdeler. La aldri tilkoblingsledningene til elektriske apparater komme i kontakt med varme apparatdeler.
- Fuktighet som trenger inn, kan forårsake elektrisk støt. Bruk ikke høytrykksspyler eller dampstråle til rengjøringen.
- Et defekt apparat kan forårsake elektrisk støt. Slå aldri på et defekt apparat. Trekk ut støpselet eller slå av sikringen i sikringsskapet. Kontakt kundeservice.

**➔ Årsaker til skader****Obs!**

- **Skader på apparatet ved uegnet utstyr:** Benytt bare det originale utstyret. Benytt verken grillskåler eller aluminiumsfolie. Grillristen skades ved dette.
- Harde eller spisse gjenstander som faller på glasskjeramikpanelet eller glasskeramikdekelet, kan gi skader.

** Miljøvern**

I dette kapittelet finner du informasjon om energisparing og bortskaffing av apparatet.

**Energisparetips**

- Apparatet skal bare forvarmes til ønsket temperatur er oppnådd.
- Juster ned til et lavere grilltrinn i rett tid.
- Velg et trinn som egner seg til maten som skal grilles. Velger du et for høyt trinn, sløser du bort energi.
- Utnytt restvarmen i grillen. Ved langvarig tilberedning kan du slå av apparatet allerede 5–10 minutter før endt tilberedningstid.

**Miljøvennlig håndtering**

Kvitt deg med emballasjen på en miljøvennlig måte.



Dette apparatet er klassifisert i henhold til det europeiske direktivet 2012/19/EF om avhending av elektrisk- og elektronisk utstyr (waste electrical and electronic equipment – WEEE).

Direktivet angir rammene for innlevering og gjenvinning av innbytteprodukter.

## Bli kjent med apparatet

I dette kapittelet beskrives displayet og betjeningselementene. I tillegg blir du kjent med de forskjellige funksjonene til apparatet ditt.

### Din nye lavasteingrill

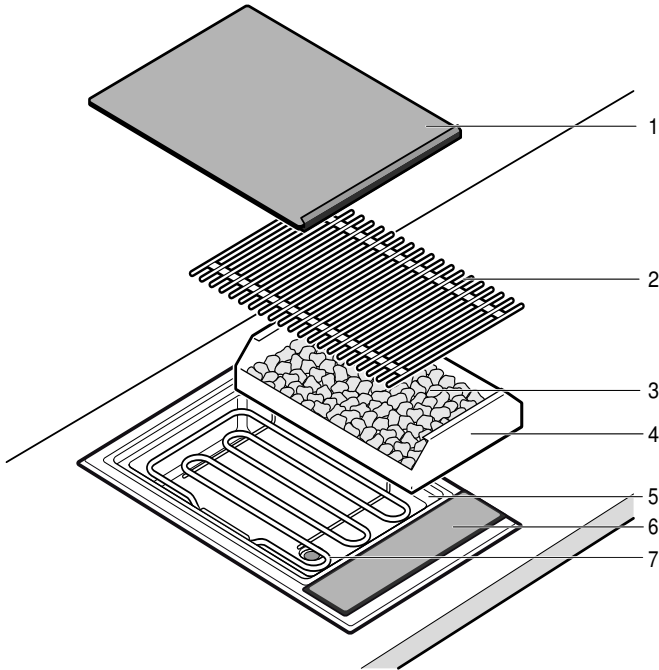

Nr.	Betegnelse
1	Glasskeramisk plate
2	Grillrist
3	Lavasteiner
4	Lavastein-beholder
5	Grillbeholder (vannbad)
6	Betjeningsfelt
7	Grillelement

### Betjeningsfelt

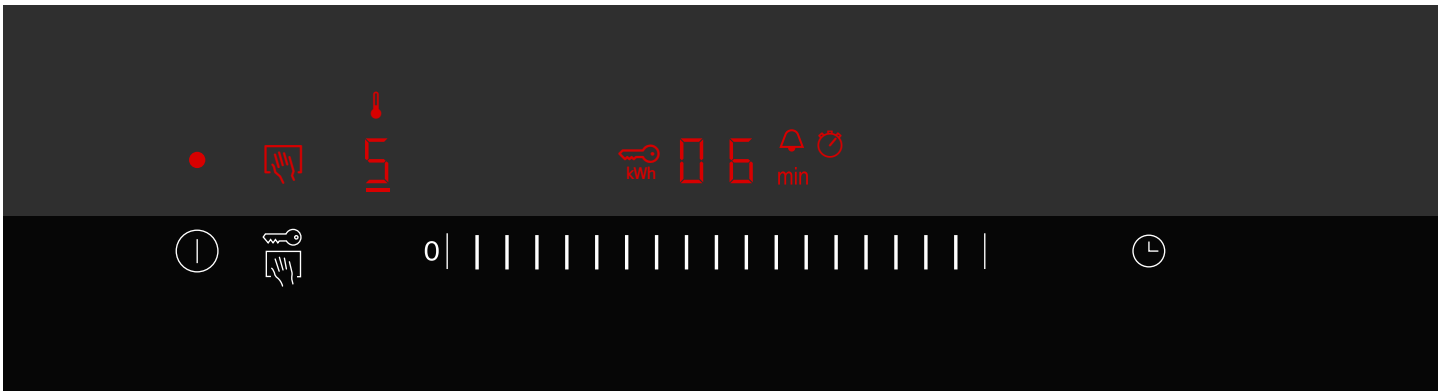

Visninger	
•	Apparatet er slått på
	Vaskebeskyttelse
	Oppvarmingsindikator
0-9	Grilltrinn
	Barnesikring
kWh	Visning av energiforbruk
000	Varighet
H/h	Restvarme
	Varselur

Visninger	
min	Varighet
	Stoppeklokke

Betjeningsfelt	
	Innkobling av apparatet
	Slå på vaskebeskyttelsen/barnesikringen
0	Stille inn grilltrinn/varselur
	Slå på varselur/stoppeklokke

## Betjeningsfelt

Når du trykker på et symbol, aktiveres tilsvarende funksjon.

### Merknader

- Innstillingene forblir uendret hvis du berører flere felt samtidig. På den måten kan du tørke opp overkok i innstillingsområdet.
- Hold alltid betjeningsområdene tørre. Fuktighet påvirker funksjonen.

## Restvarmeindikator

Apparatet har en totrinns restvarmeindikator.

Hvis **H** vises i displayet, er apparatet fortsatt varmt. Når apparatet avkjøles ytterligere, bytter displayet til **h**.

Indikatoren slukker når apparatet er tilstrekkelig avkjølt.



## Før første gangs idriftsetting

Her finner du informasjon om hva du må gjøre før du bruker apparatet for første gang. Les gjennom sikkerhetsanvisningene først. → *"Viktige sikkerhetsanvisninger" på side 32*

### Rengjøre apparatet

Rengjør apparatet og tilbehørsdelene i lunkent såpevann før du tar det i bruk for første gang.

### Varme opp grillen

Varm opp grillen i noen minutter på høyeste nivå uten grillstykker. Dette vil få vekk lukten av nytt apparat. Første gang du varmer opp grillen er det normalt at det oppstår litt røyk.

## Betjening av apparatet

I dette kapitlet finner du en beskrivelse av hvordan du stiller inn apparatet. I tabellen finner du innstillinger for forskjellige retter.

### Grilling med vann og lavasteiner

**Merk:** Fyll grillbeholderen med vann før hver bruk. Ellers blir apparatet overopphetet.

Grilling med vann og lavasteiner Lavasteinene holder på varmen fra grillelementet og sørger dermed for en intensiv varmestråling og jevn fordeling av varmen.

#### Fulle på vann og lavastein

1. Ta av grillristen og klapp opp grillelementet. Ta lavasteinbeholderen ut av apparatet.
2. Kontroller at avløpskranen er stengt.
3. Fyll vann i grillbeholderen.  
Grilling med lavastein: 0,7 liter (nederste markering)  
Grilling uten lavastein: 2,5 liter (øverste markering)

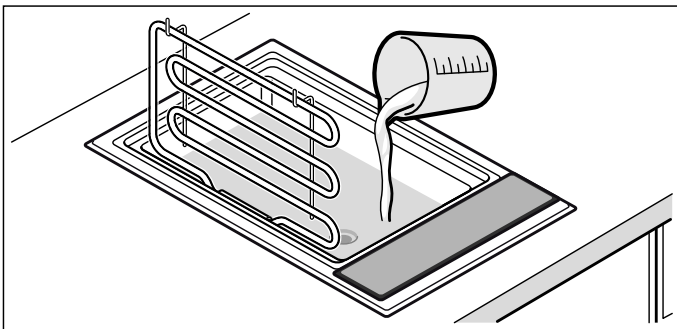

4. Slik griller du med lavastein: Ta lavastein ut av emballasjen og legg dem i lavasteinbeholderen. Sett lavasteinbeholderen inn i apparatet.

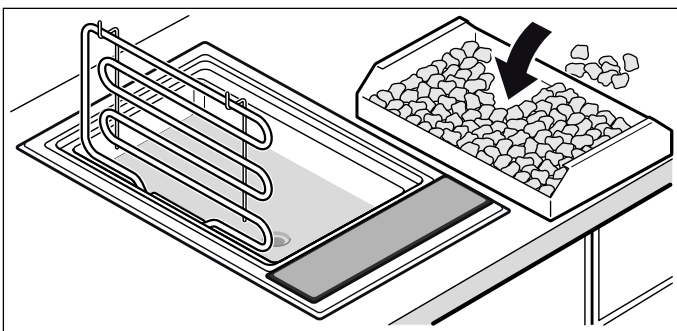

5. Klapp ned grillelementet, legg på grillristen. Grillen er klar til bruk.

### Slå på eller av

**Merk:** Apparatet slår seg automatisk av når grilltrinnet er stilt til 0 i mer enn 20 sekunder.

#### Innkobling

Trykk på symbolet ①.

Du hører et lydsignal. Visningen over hovedbryteren lyser. Apparatet er klart til bruk.

#### Utkobling

Trykk på symbolet ① til visningen over hovedbryteren slukker.

Maskinen er slått av. Restvarmeindikatoren fortsetter å lyse inntil apparatet er tilstrekkelig avkjølt.

### Innstilling av grill

Still inn ønsket grilltrinn i innstillingsområdet.

Grilltrinn 1 = laveste effekt

Grilltrinn 9 = høyeste effekt

#### Stille inn grilltrinn

1. Slå på grillen med hovedbryteren ①.
2. Stryk over innstillingsområdet til ønsket grilltrinn vises i displayet.  
Oppvarmingsindikatoren blinker.

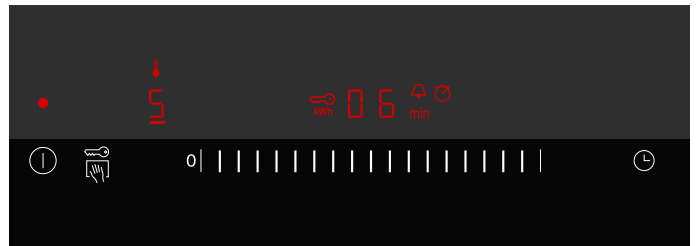

**Merk:** Grillen reguleres ved at grillelementet slås av og på. Selv på det høyeste effektrinnet kan grillelementet kobles ut og inn.

### Forvarme grillen

Legg ikke på grillstykkene før forvarmingstiden er utløpt. Symbolet for forvarme slukkes. Under forvarmingstiden benytter grillen full effekt for å varme opp. Deretter blir temperaturen redusert ved at varmeelementet blir slått av og på, for å oppnå en konstant temperatur for det gjeldende trinnet.

Forvarmingstiden er, alt etter innstilt grilltrinn, mellom 8 og 10 minutter.

**Merk:** En tom grill skal forvarmes i maks. 8–12 minutter. Lengre forvarmingstider kan føre til at apparatet slår seg av (overopphetingsvern). Slå av apparatet og la det avkjøle seg før du slår det på igjen.

## Fylle på vann

### ⚠ Advarsel – Fare for forbrenning!

Det vil oppstå varm vanddamp dersom det havner vann på den varme grillristen eller grillelementet ved etterfylling. Ikke ta over grillen eller hell vann på de varme elementene ved etterfylling.

Hvis det er for lite vann i grillbeholderen, slår overopphetingsvernet apparatet av. Derfor må du sørge for at det er nok vann i grillbeholderen mens du griller, og etterfylle ved behov.

**Merk:** Du trenger ikke ta av grillristen eller klappe opp grillelementet for å fylle vann. La grillen avkjøles tilstrekkelig før du etterfyller vann.

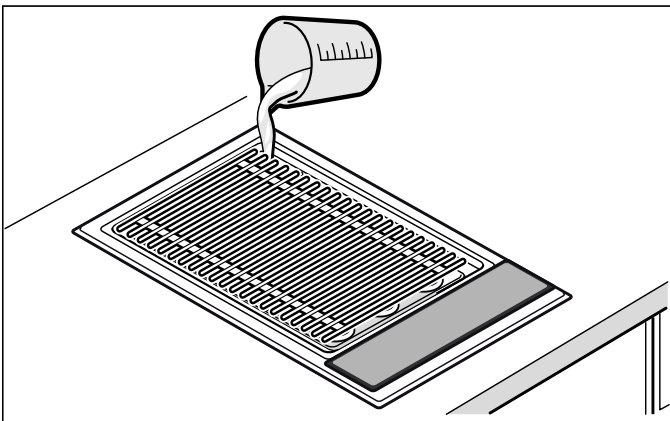

Grilling med og uten lavastein: 0,7 liter

Grillstykker	Grilltrinn med lavastein	Grilltrinn med vannbad	Grilltid i minutter	Informasjon
Oksestek, medium, 2-3 cm	7-8	9	8-10	
T-bone steak, rosa, 3 cm	5-6	6-7	10-15	
Nakkekoteletter, uten bein	6-7	7-8	12-16	
Svinekotelett, 2 cm	3-4	4-5	15-20	Skjær langs beinet
Lammekotelett, rosa, 2 cm	4-5	5-6	12-15	
Kyllingbryst, 2 cm	4-5	5-6	15-20	
Kyllingvinger, à 100 g	4-5	5-6	15-20	
Kalkunfilet, naturell, 2 cm	4-5	5-6	12-15	
Laksesteik, 3 cm	2-3	3-4	20-25	Pensle grillristen med olje
Tunfisksteik, 2 cm	3-4	4-5	10-15	Pensle grillristen med olje
Ørret, hel, 200 g	4-5	5-6	12-15	Pensle skinnen med olje, pensle en gang til før vending
Store reker, à 30 g	5-6	6-7	12-15	
Hamburger/karbonader, 1 cm	3-4	4-5	12-17	
Grillspyd, à 100 g	2-3	3-4	17-25	Snu ofte
Grillpølse, à 100 g	3-4	4-5	10-20	
Grønnsaker	1-2	2-3	8-12	f.eks. auberginer, squash i 1 cm tykke skiver, paprika i terninger

## Etter grillingen

Ikke legg på glasskeramikkdekelet før grillen er fullstendig avkjølt. La fuktige lavasteiner tørke helt før du legger på glasskeramikkdekelet, ellers kan det oppstå muggdannelse.

Dersom vannet fortsatt er varmt når det tappes ut, må du først tilsette kaldt vann for å avkjøle det. Sett et ildfast kokekar under kranen før du heller ut vannet. Åpne kranen ved å vri håndtaket 90° nedover. Du lukker kranen ved å vri den oppover til den stopper.

## Grilltabell

Angivelsene i tabellene er veiledende og gjelder for en forvarmet grill. Verdiene kan variere avhengig av grillstykkenes type og størrelse.

Ikke legg på mat før forvarmingen er ferdig.

Grillmaten skal snus minst én gang.



## Tips og triks

- Grillen må alltid forvarmes. På den måten sørger intensiv varmestråling for at det raskt dannes en stekeskorpe, slik at det ikke siver ut kjøttsaft.
- Før du griller maten, kan den pensles med eller marineres i varmebestandig olje (f.eks. peanøttolje). Dette setter god smak på maten. Unngå å bruke for mye olje/marinade, da det kan forårsake flammer og sterk røykutvikling.
- Ikke salt kjøttet før du griller det. Da kan næringsstoffer og kjøttsaft sive ut.
- Legg maten som skal grilles rett på risten. Ikke bruk aluminiumsfolie eller grillskåler.
- Vent med å snu maten til den løsner lett fra risten. Når kjøtt blir hengende igjen på risten, blir fibrene ødelagt, og det siver ut kjøttsaft.
- Ikke stikk i kjøttet under grilling, da det kan medføre at det siver ut kjøttsaft.
- Saltet kjøtt, som skinke eller røkt svinekjøtt, er ikke egnet til grilling. Ved grilling av slike produkter kan det oppstå helseskadelige forbindelser.
- Unngå at kotelettene krøller seg under grilling ved å lage små snitt ved beinet og i fettrand.
- Vi anbefaler at fettrand fjernes etter grilling, ikke før, ellers mister kjøttet saft og aroma.
- Fjærkre blir ekstra sprøtt og gyllent dersom det mot slutten av steketiden pensles med smør, saltvann eller appelsinjuice.
- Frukt kan, alt etter smak og behag, smaksettes med honning, lønnesirup eller sitronsaft.
- Grønnsaker med lang tilberedningstid (f.eks. maiskolber) kan forkokes før grilling.
- Fiskefilet grilles på skinnsiden først. Pensle skinnet med olje, slik at det ikke blir hengende igjen på grillristen.
- Grillmat serveres varm. Unngå varmholding – det gjør maten seig.
- Fett som drypper ned, kan antennes på varmelegemet og forårsake flammer og røyk. For å unngå dette bør svært fettholdig mat grilles over vannbad.



## Barnesikring

For at ikke barn utilsiktet skal slå på eller endre innstillinger på apparatet, er apparatet utstyrt med barnesikring.

### Innkobling

1. Slå av apparatet.
2. Trykk på symbolet  i minst 4 sekunder. Visningen  lyser i ca. 10 sekunder. Apparatet er sperret.

### Utkobling

Berør symbolet  helt til symbolet  slokner. Barnesikringen er slått av.

### Automatisk barnesikring

Med denne funksjonen aktiveres barnesikringen alltid automatisk når apparatet slås av.

### Innkobling

Slå på automatisk barnesikring. → "Grunninnstillinger" på side 41

## Tidsfunksjoner





Det finnes to forskjellige tidsfunksjoner:

- Varselur
- Stoppeklokke

### Varselur

Med varseluret kan du stille inn en tid på inntil 99 minutter. Det fungerer uavhengig av alle andre innstillinger.



#### Stille inn varseluret

1. Trykk en gang på symbolet  hvis apparatet er slått av. Trykk to ganger på symbolet  hvis apparatet er slått på. Indikatoren  lyser. I displayet lyser  min.

**Merk:** Når apparatet er slått på, slås stoppeklokken på når du trykker på symbolet .

2. Still inn ønsket tid i innstillingsområdet. Etter noen sekunder telles tiden ned.

#### Når tiden er over

Når tiden er telt ned, hører du et signal, og i displayet blinker  i 10 sekunder. Indikatoren  blinker.

Berør et tilfeldig symbol.

Indikatorene slokner, og lydsignalet opphører.

#### Korrigere tiden

Velg varseluret med symbolet , og still inn på nytt.



### Stoppeklokke

Stoppeklokken viser tiden som har gått etter at stoppeklokken ble aktivert.

Stoppeklokken går bare så fremt apparatet er slått på. Hvis apparatet slår seg av, slås også stoppeklokken av.

**Merk:** Hvis stoppeklokken slås på i tillegg til varseluret, vises innstillingen i tidsurdisplayet i 10 sekunder. Deretter vises stoppeklokken igjen.

#### Innkobling



1. Trykk på symbolet .  vises i displayet.
2. Berør innstillingsområdet. Tidtakingen begynner. I løpet av første minutt vises tiden i sekunder, deretter i minutter.
3. Trykk på symbolet  for å få frem tidsurvisningen igjen.

#### Utkobling

1. Trykk på symbolet .
2. Berør innstillingsområdet. Stoppeklokken slås av. Tidsurindikatoren slokner.

## Automatisk sikkerhetsutkobling

Hvis et apparat har stått på over lengre tid uten at innstillingen er blitt endret, aktiveres den automatiske utkoblingen.

Oppvarmingen av apparatet avbrytes. I displayet blinker  og restvarmevisningen  vekselvis.

Visningen slukker når du trykker på en vilkårlig knapp. Du kan stille inn på nytt.

Når den automatiske utkoblingen aktiveres, avhenger av hvilket grilltrinn som er innstilt (2 til 4 timer).

## Vaskebeskyttelse

Hvis du tørker over betjeningsfeltet mens apparatet er slått på, kan innstillingene forandre seg.

For å forhindre dette har apparatet en vaskebeskyttelsesfunksjon.

### Innkobling

Berør symbolet  når apparatet er slått på.

Du hører et lydsignal. Indikatoren  lyser. Betjeningsfeltet er sperret i 30 sekunder. Du kan vaske over betjeningsfeltet uten å forandre innstillingene.

**Merk:** Hovedbryteren kommer ikke inn under vaskebeskyttelsesfunksjonen. Du kan når som helst slå av apparatet.

### Utkobling

Trykk på symbolet .

Vaskebeskyttelsen er slått av.

## Energibruksindikasjon

Med denne funksjonen kan du se det totale strømforbruket fra du slår apparatet på til du slår det av.

Når du slår av, vises forbruket målt i kilowattimer, for eksempel 1,87 kWh, i 10 sekunder.

Visningens presisjonsnivå avhenger bl.a. av spenningskvaliteten til strømmettet.

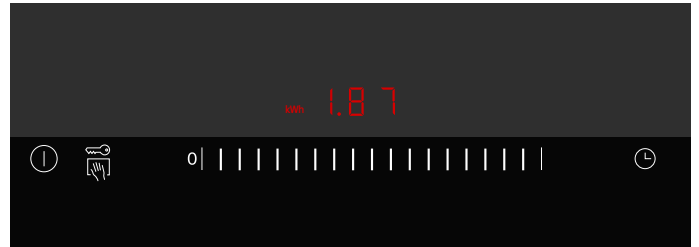

Energiforbruksvisningen er muligens ikke aktivert. → "Grunninnstillinger" på side 41



## Grunninnstillinger

Apparatet har forskjellige grunninnstillinger. Du kan tilpasse disse innstillingene til dine egne vaner.

Visning	Funksjon
<b>c 0</b>	<b>Tilbakestill til grunninnstillingene</b>
0	Utkoblet*
1	Innkoblet
<b>c 1</b>	<b>Barnesikring</b>
0	Automatisk barnesikring slått av.*
1	Automatisk barnesikring slått på.
2	Manuell og automatisk barnesikring slått av.
<b>c 2</b>	<b>Signaltoner</b>
0	Bekreftessignal og feilmeldingssignal utkoblet (hovedbrytersignalet er alltid aktivert).
1	Kun feilmeldingssignal aktivert.
2	Kun bekreftessignal aktivert.
3	Bekreftessignal og feilmeldingssignal aktivert*
<b>c 3</b>	<b>Indikator for energiforbruk (spør din strømløseleverandør om nettspenningen)</b>
0	Forbruksindikatoren er deaktivert.*
1	Forbruksindikator ved en nettspenning på 230 V.
3	Forbruksindikator ved en nettspenning på 220 V.
4	Forbruksindikator ved en nettspenning på 240 V.
<b>c 5</b>	<b>Automatisk utkobling (jo høyere trinn som er innstilt, desto lenger tid før utkobling.)</b>
0	2–4 timer til utkobling.*
1	1–2 timer til utkobling.
2	30–60 minutter til utkobling.
<b>c 6</b>	<b>Varighet på signalet for tidsurslutt</b>
1	10 sekunder*
2	30 sekunder
3	1 minutt
<b>c 8</b>	<b>Demo-modus</b>
0	Utkoblet*
1	Innkoblet Apparatet kan betjenes, men varmer ikke.

\* Grunninnstilling

## Endre grunninnstillinger

Apparatet må være slått av.

1. Slå på apparatet.
2. Trykk på symbolet  i ca. 4 sekunder i løpet av de neste 10 sekundene, helt til du hører et lydsignal.



c og 1 blinker vekselvis, og 0 lyser.

3. Trykk på symbolet  gjentatte ganger, inntil ønsket indikator vises.
4. Still inn ønsket verdi i innstillingsområdet.



5. Gjenta trinn 3 og 4. til alle ønskede innstillinger er foretatt.
6. Trykk på symbolet  i ca. 4 sekunder, til du hører et lydsignal. Innstillingene er lagret.

### Ikke lagre endringene

Du går vekk fra grunninnstillingene på apparatet ved å trykke på hovedbryteren. Endringene blir ikke lagret.

## Rengjøring

Apparatet holder seg pent og funksjonsdyktig lenge så fremt du sørger for nøye vedlikehold og rengjøring. Her finner du beskrivelse av hvordan apparatet skal vedlikeholdes og rengjøres.

Du kan kjøpe egnede rengjørings- eller pleiemidler via kundeservice eller i vår nettbutikk.

### Advarsel – Forbrenningsfare!

Apparatet blir varmt under bruk. Vent med rengjøring til apparatet er avkjølt.

### Advarsel – Fare for elektrisk støt!

Fuktighet som trenger inn, kan forårsake elektrisk støt. Bruk ikke høytrykksspyler eller dampstråle til rengjøringen.

### Advarsel – Fare for forbrenning!

De tilgjengelige stedene blir svært varme under drift. Ta aldri på de varme delene. Hold barn på avstand.

## Benytt ikke disse rengjøringsmidler

- Skurende eller skarpe rengjøringsmidler
- Syreholdige rengjøringsmidler (f. eks. eddik, sitronsyre, osv.)
- Klorholdige eller sterk alkoholholdige rengjøringsmidler
- Stekeovnsspray
- Harde, ripende oppvasksvamper, børster eller skureputer
- Vask nye svampkluter grundig før bruk

## Rengjøre apparatet

La apparatet avkjøles og rengjør etter hver bruk. På den måten unngår du fastbrenning av matrester. Når det har brent seg fast matrester flere ganger, er det vanskelig å fjerne dem.

1. La apparatet avkjøles.
2. Ta av grillristen.
3. Sving opp varmeelementet.
4. Ta ut lavasteinbeholderen med lavasteiner.
5. Fastbrente rester bløtlegges i vann tilsatt oppvaskmiddel.

**Merk:** Fastbrente rester skal ikke skrapes bort.

Apparatdel/overflate	Anbefalt rengjøring
Grillrist	Grove matrester fjernes med oppvaskbørste. Legg grillristen i bløt i vasken. Rengjør med en oppvaskbørste og oppvaskmiddel, og tørk godt av den. Smuss som er vanskelig å fjerne, kan smøres inn med vår grill-resegele (bestillingsnummer 00311761). La virke i 2 timer, ev. over natten ved kraftig tilsmussing. Til slutt skyller du risten godt og tørker den. Følg bruksanvisningen som følger med rengjøringsmiddelet. <b>Merk:</b> Skal ikke vaskes i oppvaskmaskin!
Lavasteinbeholder og grillbeholder	Ta ut lavasteinene eller tøm ut vannet. Rengjør med en oppvaskbørste i vann tilsatt oppvaskmiddel; tørk av med en myk klut. Smuss som er vanskelig å fjerne, kan legges i bløt eller fjernes med vår grill-resegele (bestillingsnummer 00311761).
Lavasteiner	Svært fuktige lavasteiner skal av og til tørkes i ovnen ved 200 °C. På den måten kan eventuell muggdannelse forhindres. Når lavasteinene er svarte, skal de byttes ut. Da er steinene innsatt med fett og kan avgi røyk under grilling, eller fettene kan antennes. Egnede lavasteiner får du kjøpt hos forhandlerne av grillen (bestillingsnummer 00291050). Når du fyller på lavastein, må du passe på at grillelementet ikke legges rett på lavasteinene.
Betjeningsfelt og glasskeramisk topp	Vask av med en myk og fuktig klut og litt rengjøringsmiddel. Kluten må ikke være for våt. Tørk deretter av med en myk klut.

## Hva kan du gjøre ved feil?

### Advarsel – Fare for elektrisk støt!

Ukyndige reparasjoner er farlig. Reparasjoner må kun utføres av en servicetekniker som har fått opplæring av oss. Dersom apparatet er defekt, trekk ut kontakten eller slå av sikringen i sikringsboksen. Kontakt kundeservice.

Dersom det oppstår en feil, kan det ofte skyldes bagateller. Før du kontakter kundeservice, bør du lese veiledningen i tabellen.

Elektronikken til apparatet ligger under betjeningspanelet. Av ulike årsaker kan temperaturen i dette området stige sterkt.

For at elektronikken ikke skal bli for varm, slår apparatet seg automatisk av ved behov. Visningen **F2** eller **F4** vises vekselvis med restvarmeindikatoren **H** eller **h**.

Visning	Feil	Tiltak
Ingen	Strømtilførselen er brutt.	Kontroller sikringen til apparatet i sikringsskapet. Ved hjelp av et annet elektronisk apparat kan du sjekke om feilen kan skyldes strømbrudd.
Alle indikatorer blinker	Betjeningsfeltet er fuktig, eller det ligger en gjenstand der.	Tørk av betjeningsfeltet, eller fjern gjenstanden.
<b>F4</b>	Elektronikken er overopphetet. Derfor ble apparatet slått av.	Vent til elektronikken er tilstrekkelig avkjølt. Berør et vilkårlig betjeningsfelt. <b>F4</b> slukker.
<b>F8</b>	Apparatet var for lenge i bruk og ble slått av.	Slå på apparatet igjen.
<b>dE</b> Apparatet varmer ikke.	Demonstrasjonsmodus er slått på	Utkobling av demonstrasjonsmodus: Koble apparatet fra strømmettet i 30 sekunder (slå av hovedsikringen i huset eller den gjeldende sikringen i sikringsskapet). Slå på apparatet. Berør en vilkårlig betjeningsflate i løpet av de neste 3 minuttene. Demonstrasjonsmodus deaktiveres.

### E-melding i indikatorene

Hvis det vises en feilmelding med "E" i indikatorene, f.eks. E0111, må du slå apparatet av og på igjen.

Dersom det var en engangsfeil, slukkes indikatoren. Hvis feilmeldingen vises på nytt, må du ta kontakt med kundeservice og fortelle hva som står i meldingen.

## Kundeservice

Hvis apparatet må repareres, står kundeservice til disposisjon. Vi finner alltid en passende løsning, også for å unngå unødvendige besøk av våre serviceteknikere.

### E-nummer og FD-nummer

Ved kontakt med kundeservice må du oppgi produktnummer (E-nr.) og produksjonsnummer (FD-nr.), slik at vi kan hjelpe deg best mulig. Du finner typeskiltet med numrene på undersiden av apparatet.

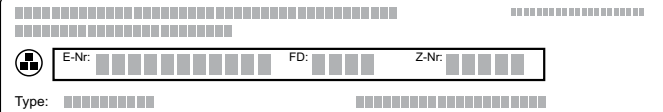

The diagram shows a rectangular label with a crosshair icon in the top left corner. Below the icon are four fields: 'E-Nr.' followed by 12 squares, 'FD:' followed by 4 squares, 'Z-Nr.' followed by 4 squares, and 'Type:' followed by 12 squares.

For at du skal slippe å bruke tid på å lete når du trenger det, bør du notere opplysningene om apparatet og telefonnummeret til kundeservice med en gang.

E-nr.	FD-nr.
<b>Kundeservice</b> 	

Vær klar over at det vil påløpe kostnader ved besøk av servicetekniker som følge av feilbetjening også under garantitiden.

Kontaktadressene til alle land finnes i den vedlagte fortegnelsen over kundeservice.



### Reparasjonsoppdrag og rådgivning ved feil

**N** 22 66 06 00

Ha tiltro til produsentens kompetanse. Dette garanterer deg at reparasjonen blir utført av kompetente serviceteknikere som har originale reservedeler til ditt apparat.

# Innehållsförteckning

	<b>Bestämmelser för användningen</b> . . . . .	<b>46</b>
	<b>Viktiga säkerhetsanvisningar!</b> . . . . .	<b>46</b>
	<b>Skadeorsaker</b> . . . . .	<b>47</b>
	<b>Återvinning</b> . . . . .	<b>47</b>
	Energispartips . . . . .	47
	Återvinning . . . . .	47
	<b>Lär dig enheten</b> . . . . .	<b>48</b>
	Din nya lavastensgrill . . . . .	48
	Kontroller . . . . .	48
	Kontroller . . . . .	49
	Restvärmeindikering . . . . .	49
	<b>Före första användning</b> . . . . .	<b>49</b>
	Rengöra enheten . . . . .	49
	Värma upp grillen . . . . .	49
	<b>Använda maskinen</b> . . . . .	<b>50</b>
	Grilla med vatten och lavastentar . . . . .	50
	Slå på eller av . . . . .	50
	Ställa in grillen . . . . .	50
	Förvärm grillen . . . . .	50
	Fyll på vatten . . . . .	51
	Efter grillning . . . . .	51
	Grilltabell . . . . .	51
	Råd och tips . . . . .	52
	<b>Barnspärr</b> . . . . .	<b>52</b>
	Slå PÅ . . . . .	52
	Slå AV . . . . .	52
	Automatisk barnspärr . . . . .	52
	<b>Tidsfunktioner</b> . . . . .	<b>53</b>
	Äggklocka . . . . .	53
	Stoppur . . . . .	53
	<b>Automatisk säkerhetsavstängning</b> . . . . .	<b>53</b>
	<b>Torkskydd</b> . . . . .	<b>54</b>
	Slå PÅ . . . . .	54
	Slå AV . . . . .	54
	<b>Effektförbrukningsdisplay</b> . . . . .	<b>54</b>
	<b>Grundinställningar</b> . . . . .	<b>55</b>
	Ändra grundinställningarna . . . . .	55
	<b>Rengöring</b> . . . . .	<b>56</b>
	Använd inte dessa rengöringsmedel . . . . .	56
	Rengöra enheten . . . . .	56

	<b>Hur åtgärda fel?</b> . . . . .	<b>57</b>
	E-meddelande i displayen . . . . .	57
	<b>Service</b> . . . . .	<b>58</b>
	E- och FD-nummer . . . . .	58

---

Utförligare information om produkter, tillbehör, reservdelar och service hittar du på Internet: **www.siemens-home.com** och onlineshop: **www.siemens-eshop.com**



## Bestämmelser för användningen

Läs bruksanvisningen noggrant. Det är viktigt för att du ska kunna använda enheten säkert och på rätt sätt. Spara bruks- och monteringsanvisningen för framtida bruk och eventuella kommande ägare.

Kontrollera enheten efter upppackning. Anslut inte enheten om den har transportskador.

Det är bara behörig elektriker som får göra fast anslutning av enheten. Vid skador på grund av felanslutning gäller inte garantin.

Enheten är bara avsedd för normalt hemmabruk. Enheten är bara avsedd för tillagning av mat och dryck. Håll ögonen på kokningen när den pågår. Håll alltid ögonen på en kort kokning när den pågår. Använd enheten endast i slutna rum.

Skåpet är avsett att användas på en nivå upp till högst 2000 meter över havet.

Använd aldrig skydd eller barnskydd som inte är avsedda för enheten. Risk för personskador!

Enheten är inte avsedd för användning med extern timer eller fjärrkontroll.

Barn under 8 år och personer med begränsade fysiska, sensoriska eller mentala färdigheter, eller som saknar erforderliga erfarenheter eller kunskaper, får endast använda enheten under överinseende av en annan person som ansvarar för säkerheten eller om de får lära sig hur man använder enheten säkert och vilka risker som finns.

Låt inte barn leka med enheten. Barn som ska rengöra eller använda enheten bör vara över 8 år, och då endast under uppsikt.

Barn under 8 år bör hållas på avstånd från både enheten och anslutningskabeln.



## Viktiga säkerhetsanvisningar!

Vid installation måste de medföljande monteringsanvisningarna följas.

### Varning – Brandrisk!

- Varma oljor och fetter kan snabbt börja brinna. Lämna aldrig varma oljor och fetter utan uppsikt. Släck inte elden med vatten. Slå av kokzonen. Kväv elden med ett lock, brandfilt eller liknande.
- Enheten blir mycket varm, brännbara föremål kan fatta eld. Brännbara föremål (t.ex. sprejflaskor, rengöringsmedel) får inte förvaras under eller i närheten av enheten. Lagg aldrig brännbara föremål på eller i enheten.
- Enheten blir mycket varm, brännbara föremål kan fatta eld. Använd aldrig träkol eller liknande i enheten.

### Varning – Risk för brännskador!

- Komponenterna blir mycket varma när enheten är i drift. Vidrör aldrig heta komponenter. Håll barn på avstånd.
- Droppande fett kan fatta eld vid grillning. Luta dig inte över enheten. Håll säkerhetsavståndet.
- Grillen är varm en lång stund efter att den har stängts av. Låt den stå orörd i 30 - 45 minuter efter avstängning.
- När locket ligger på kommer inte värmen ut. Lagg inte på locket förrän enheten har svalnat. Starta aldrig enheten när locket ligger på. Använd inte locket för varmhållning eller som avställningsyta.

**⚠ Varning – Risk för stötar!**

- Reparationer som inte är fackmässigt gjorda är farliga. Det är bara servicetekniker utbildade av tillverkaren som får göra reparationer. Om enheten är trasig, dra ur kontakten eller slå av säkringen i proppskåpet. Kontakta service.
- Sladdisoleringen på elapparater kan smälta vid kontakt med heta delar på enheten. Se till så att sladdar till elapparater inte kommer i kontakt med heta delar på enheten.
- Risk för stötar om fukt tränger in! Använd aldrig högtryckstvätt eller ångrengöring!
- En trasig enhet innebär risk för stötar. Slå aldrig på en trasig enhet. Dra ur sladden eller slå av säkringen i proppskåpet. Kontakta service!

**🔧 Skadeorsaker****Obs!**

- **Olämpligt tillbehör skadar apparaten:** Använd endast för apparaten avsett originaltillbehör. Använd inga grillskåtar eller aluminiumfolie. Dessa skadar grillgallret.
- Tappa inte hårda eller vassa föremål av glaskeramiklegering på locket, det kan orsaka skador.

**♻ Återvinning**

Kapitlet innehåller information om hur du spar energi och skrotar uttjänt enhet.

**Energispartips**

- Förvärm bara enheten så att den uppnår den temperatur du vill ha.
- Vrid ned till lägre grilläge i god tid.
- Välj grilläge för fortsatt grillning. För högt grilläge för fortsatt grillning slösar effekt.
- Utnyttja grillens eftervärme. Slå av enheten 5-10 minuter innan maten är klar vid längre tillagningstider.

**Återvinning**

Släng förpackningen i återvinningen.



Denna enhet är märkt i enlighet med det europeiska direktivet 2012/19/EU om avfall som utgörs av eller innehåller elektroniska produkter (waste electrical and electronic equipment - WEEE).

Direktivet anger ramarna för inom EU giltigt återtagande och korrekt återvinning av uttjänta enheter.

## Lär dig enheten

Kapitlet beskriver displayer och kontroller. Dessutom får du lära dig de olika funktionerna på enheten.

### Din nya lavastensgrill

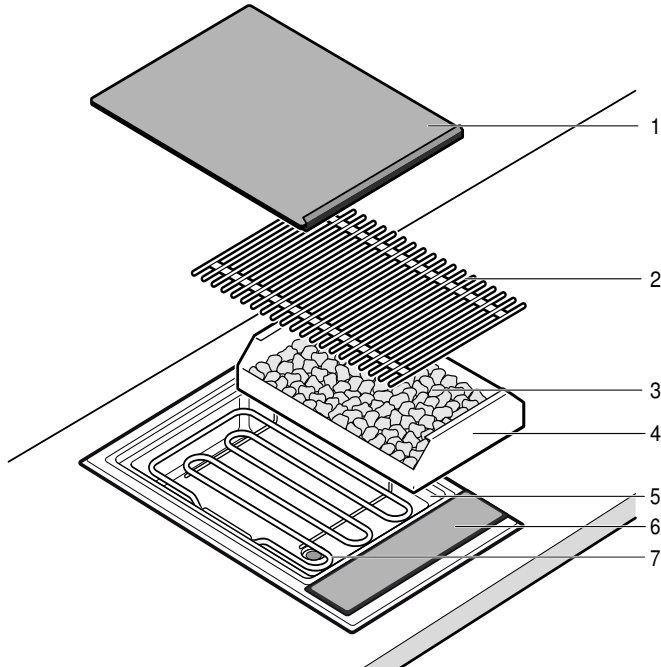

Nr	Beteckning
1	Glaskeramiskt skydd
2	Grillgaller
3	Lavastenar
4	Lavastensbehållare
5	Grillbehållare (vattenbad)
6	Kontroller
7	Grillelement

### Kontroller

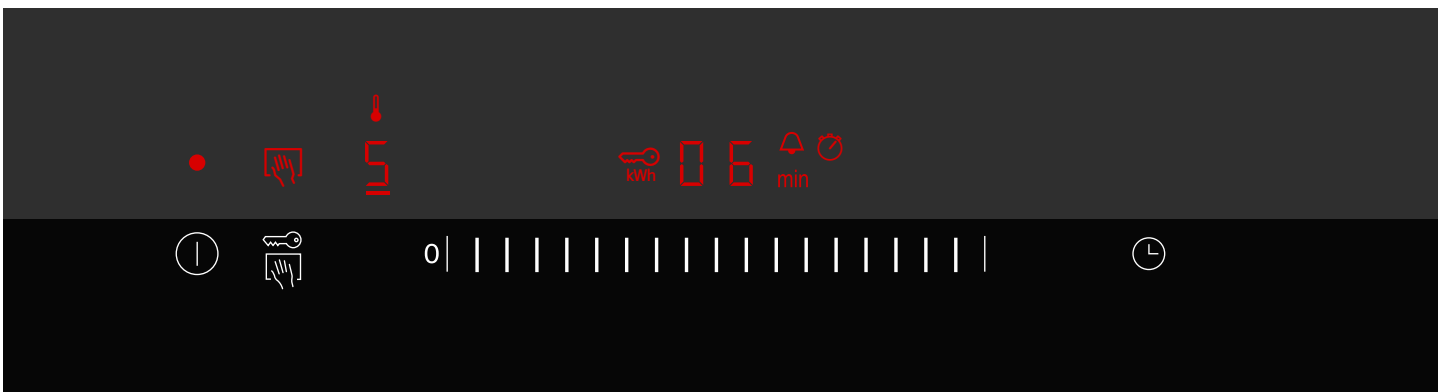

Indikeringar	
•	Enheten är på
☞	Torkskydd
🔥	Uppvärmningsindikering
0-9	Grilläge
🔑	Barnspärr
kWh	Visa effektförbrukning
000	Tillagningstid
H/h	Restvärme
🔔	Äggklocka

Indikeringar	
min	Tillagningstid
🕒	Stoppur

Kontroller	
⏻	Slå på enheten
☞	Slå på torkskyddet/barnspärren
0	Ställ in grilläget/äggklockan
🕒	Slå på äggklockan/stoppuret



## Kontroller

Du slår på resp. funktion genom att trycka på symbolen.

### Anvisningar

- Om du trycker på flera fält samtidigt förblir inställningarna oförändrade. På så sätt kan du torka upp något som kokat över på kontrollerna.
- Håll kontrollerna torra. Fukt påverkar funktionen negativt.

## Restvärmeindikering

Enheten har en tvålages restvärmeindikering.

Får du upp **H** på displayen är enheten fortfarande het. Displayen slår om till **h** när enheten svalnar. Indikeringen slocknar när enheten svalnat tillräckligt.



## Före första användning

Här får du veta vad du måste göra innan du lagar mat i enheten första gången. Läs Säkerhetsanvisningarna först. → *"Viktiga säkerhetsanvisningar!" på sidan 46*

### Rengöra enheten

Rengör enhet och tillbehör ordentligt före första användning med varmt vatten och diskmedel.

### Värma upp grillen

Värm upp grillen utan mat i några minuter på högsta effektnivå. Då försvinner fabrikslukten. Vid första uppvärmningen är det normalt med en lättare rökutveckling.

## Använda maskinen

Kapitlet beskriver hur du ställer in enheten. I tabellen hittar du de bästa inställningarna för olika maträtter.

### Grilla med vatten och lavastenar

**Anvisning:** Fyll vatten i grillbehållaren före varje användning. Annars blir enheten överhettad.

Vattenvolymen beror på om du använder lavastenar eller inte. Lavastenarna lagrar värmen från grillelementet och ger intensiv värmestrålning och jämn värmefördelning.

#### Fylla på vatten och lavastenar

1. Ta av grillgallret och fäll upp grillelementet. Ta ut lavastensbehållaren ur enheten.
2. Se till så att avtappningskranen är stängd.
3. Fyll vatten i grillbehållaren.  
Grilla med lavastenar: 0,7 l (undre markeringen)  
Grilla utan lavastenar: 2,5 l (övre markeringen)

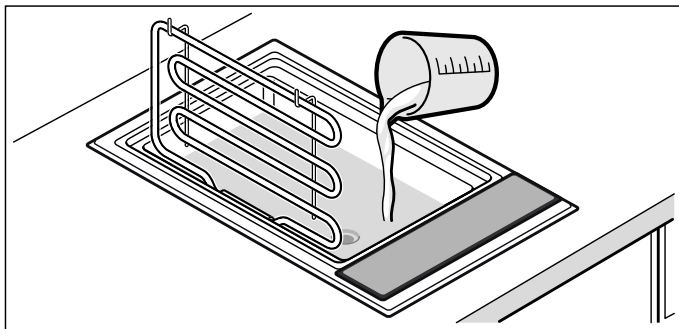

4. Grilla med lavastenar: ta ut lavastenarna ur förpackningen och fyll i lavastensbehållaren. Sätt lavastensbehållaren i enheten.

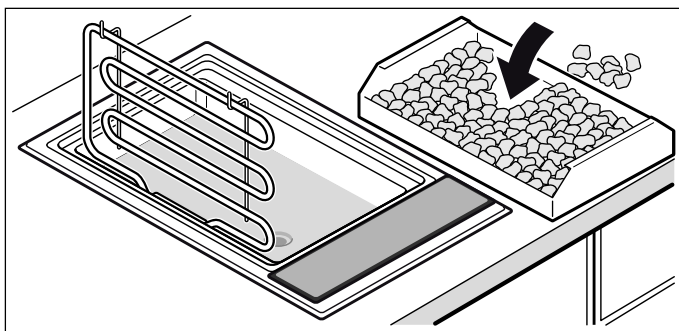

5. Fäll ned grillelementet, lägg på grillgallret. Grillen är klar att använda.

### Slå på eller av

**Anvisning:** Enheten slår av automatiskt när grillåget varit inställt på 0 längre än 20 sekunder.

#### Slå PÅ

Tryck på ①.

Enheten ger signal. Indikeringen ovanför huvudbrytaren lyser. Enheten är klar att använda.

#### Slå AV

Tryck på ① tills indikeringen över huvudbrytaren slocknar.

Enheten är av. Restvärmeindikeringen lyser tills enheten svalnat tillräckligt.

### Ställa in grillen

Ställ in önskat effektläge via inställningsområdet.

Grilläge 1 = lägsta effekt

Grilläge 9 = högsta effekt

#### Ställa in grilläge

1. Slå på grillen med huvudbrytaren ①.
2. Dra över inställningsdelen tills du får det grilläge du vill ha på displayen.  
Uppvärmningsindikeringen blinkar.

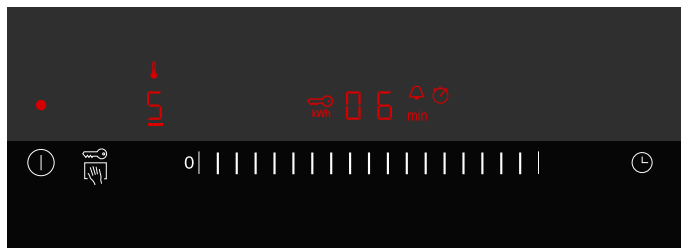

**Anvisning:** Grillen reglerar värmen genom att slå på och av grillelementet. Grillelementet kan slå på och av även vid maxeffekt.

### Förvärm grillen

Lägg inte på det som ska grillas förrän förvärmningen är klar. Förvärmningssymbolen släcks. Under förvärmningen hettas grillen upp på maximal effekt. Därefter reduceras temperaturen genom att värmeelementen slår på och av, till dess att man har nått en konstant temperatur motsvarande vald nivå.

Förvärmningen tar mellan 8 och 10 minuter, beroende på vald nivå.

**Anvisning:** En tom grill bör inte förvärmas mer än max 8-12 minuter. Vid längre uppvärmningstid kan enheten stängas av (överhettningsskydd). Stäng av enheten och låt den svalna innan du startar den igen.

## Fyll på vatten

### ⚠ Varning – Risk för skällning!!

Om det stänker vatten på det heta gallret eller grillelementet vid påfyllning av vatten, bildas het ånga. Vid påfyllning, luta dig inte över grillen och undvik att hälla vatten på de heta komponenterna.

Överhettningsskyddet slår av enheten om det är för lite vatten i grillbehållaren. Håll alltså koll på vattennivån i grillbehållaren vid grillning och fyll på vatten, om det behövs.

**Anvisning:** Du behöver inte ta av grillgallret eller fälla upp grillelementet för att fylla på vatten. Låt grillen svalna ordentligt innan du fyller på vatten.

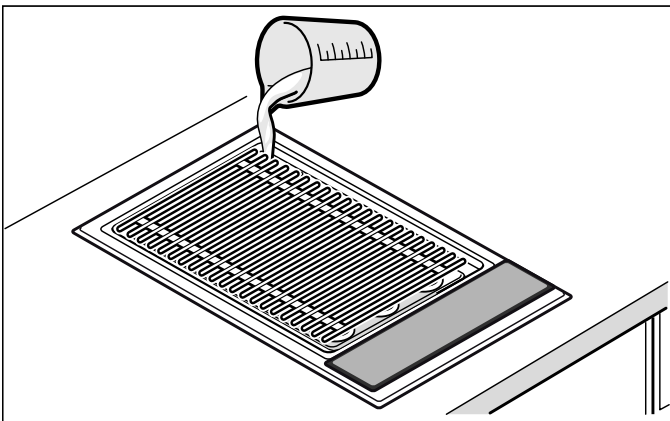

Grilla med och utan lavastenar: 0,7 l

Grillmat	Grilläge över lavastena	Grilläge över vattenbad	Grilltid i minuter	Information
Nötbiff, medium, 2-3 cm	7 - 8	9	8 - 10	
T-bensstek, rosa, 3 cm	5 - 6	6 - 7	10 - 15	
Fläskkarré, benfri	6 - 7	7 - 8	12 - 16	
Fläskkotletter, 2 cm	3 - 4	4 - 5	15 - 20	Skär längs benet
Lammkotletter, rosa, 2 cm	4 - 5	5 - 6	12 - 15	
Kycklingbröst, 2 cm	4 - 5	5 - 6	15 - 20	
Kycklingvingar, à 100 g	4 - 5	5 - 6	15 - 20	
Kalkonschnitzel, opanerad, 2 cm	4 - 5	5 - 6	12 - 15	
Laxkotlett, 3 cm	2 - 3	3 - 4	20 - 25	Olja in grillgallret
Tonfiskkotlett, 2 cm	3 - 4	4 - 5	10 - 15	Olja in grillgallret
Forell, hel, 200 g	4 - 5	5 - 6	12 - 15	Olja in skinnet väl, olja igen före vändning
Jätteräkor, à 30 g	5 - 6	6 - 7	12 - 15	
Hamburgare/pannbiffar, 1 cm	3 - 4	4 - 5	12 - 17	
Grillspett, à 100 g	2 - 3	3 - 4	17 - 25	Vänd ofta
Grillkorv, à 100 g	3 - 4	4 - 5	10 - 20	
Grönsaker	1 - 2	2 - 3	8 - 12	t.ex. aubergine, zucchini i 1 cm-skivor, kvartad paprika

## Efter grillning

Lägg inte på glaskeramiklocket förrän grillen har svalnat helt. Låt fuktig lavasten torka innan du lägger på glaskeramiklocket, annars kan det bildas mögel.

Om vattnet fortfarande är hett när du ska hälla ut det, kyl av genom att först hälla i kallt vatten! Häll ut vattnet genom att ställa ett värmetåligt kärl under tappkranen. Öppna kranen genom att vrida spaken 90° nedåt. Stäng sedan kranen genom att vrida spaken uppåt så långt det går.

## Grilltabell

Uppgifterna i tabellerna är riktvärden och gäller förvärmad grill. Värdena kan variera beroende på vad och hur mycket du ska grilla.

Lägg inte på grillmaten förrän förvärmningstiden gått ut. Vänd grillmaten minst en gång.



## Råd och tips

- Förvärm alltid grillen. Den intensiva värmestrålningen ger snabbt knaprig skorpa så att köttsaften inte kan rinna ut.
- Pensla eller marinera grillmaten före grillning med värmetålig olja (t.ex. jordnötsolja). Det ger bättre smak. Se till så att du inte använder för mycket olja/marinad, då kan det slå upp lågor och ryka kraftigt.
- Salta inte köttet före grillning. Det kan få lösliga näringsämnen och köttsaft att sippra ut.
- Lägg grillmaten direkt på gallret. Använd inte ugnsfolie eller grillformar.
- Vänd inte grillbitarna förrän de lossar lätt från gallret. Fastnar köttet på gallret, så blir fibrerna förstörda och köttsaften sipprar ut.
- Stick inte i köttet vid grillning, det får köttsaften att sippra ut.
- Rimmat kött som skinka eller kassler passar inte för grillning. Det kan ge en hälsofarlig förening.
- Snitta svålen flera gånger på kotletter med ben så att de inte buktar vid grillning.
- Ta helst bort fett efter än före grillning, annars tappar köttet saftighet och smak.
- Fågeldelar blir väldigt knapriga och bruna om du penslar med smör, saltvatten eller apelsinjuice i slutet av grilltiden.
- Smaka av frukt med honung, lönnsirap eller citronsaft som du vill ha det efter grillning.
- Du kan förkoka grönsaker med lång tillagningstid (t.ex. majscolvar) före grillning.
- Grilla skinnsidan först på fiskfilé. Pensla med olja så att den inte fastnar på grillgallret.
- Servera grillat varmt. Varmhåll det inte, då blir det segt.
- Grillelementet kan antända neddroppande fett så att det slår upp lågor och ryker ett tag. Grilla fet mat över vattenbad, så slipper du problemet.

## Barnspärr

Enheten har barnspärr så att barn inte kan slå på enheten eller ändra inställningar av misstag.

### Slå PÅ

1. Slå av enheten.
2. Tryck minst 4 sekunder på . Indikeringen  lyser i ca 10 sekunder. Enheten är spärrad.

### Slå AV

Tryck på  tills  slocknar.

Barnspärren är av.

### Automatisk barnspärr

Funktionen slår automatiskt på barnspärren när du slår av enheten.

### Slå PÅ

Slå på den automatiska barnspärren. → "Grundinställningar" på sidan 55

## Tidsfunktioner





Det finns 2 olika tidsfunktioner:

- Äggklocka
- Stoppur

### Äggklocka

Du kan ställa in tider upp till 99 minuter med äggklockan. Den är helt oberoende av övriga inställningar.

#### Ställa äggklockan

1. Tryck 1 ggn på  om enheten är av, tryck 2 ggr på  om den är på. Indikeringen  lyser. **00** min. lyser på displayen.  
**Anvisning:** Tryck 1 ggn på  om enheten är på för att slå på stoppuret.
2. Ställ in den tid du vill ha på inställningsdelen. Tiden börjar räkna ned inom några sekunder.

#### När tiden har gått ut

Enheten ger signal när tiden går ut och **00** blinkar på displayen i 10 sekunder. -indikeringen blinkar.

Tryck på någon av symbolerna.

Indikeringarna slocknar och signalen tystnar.

#### Ändra tiden

Välj äggklockan med  och ställ in den på nytt.



### Stoppur

Stoppuret visar tiden som gått sedan du slog på det.

Stoppuret fungerar bara när enheten är på. Stoppuret slår av när enheten slår av.

**Anvisning:** Slår du förutom stoppuret även på äggklockan, så får du upp inställningen i 10 sekunder på timerdisplayen. Sedan återgår den till att visa stoppuret.

#### Slå PÅ

1. Tryck på .  
Du får upp **00** på displayen.
2. Tryck på inställningsdelen.  
Tidräkningen börjar. Den första minuten visar enheten sekunder, sedan minuter.
3. Tryck på  för att visa timerdisplayen igen.

#### Slå AV

1. Tryck på .
2. Tryck på inställningsdelen.  
Stoppuret slår av. Timerdisplayen slocknar.

## Automatisk säkerhetsavstängning

Om enheten är igång en längre tid utan att du ändrar inställning, så slår den automatiska avstängningen av enheten.

Enhetens uppvärmning slår av. På displayen blinkar omväxlande **F B** och restvärmeindikeringen **H/h**.

När du trycker på en knapp försvinner indikeringen. Nu kan du göra nya inställningar.

När den automatiska avstängningen slår på beror på inställt grilläge (2 till 4 timmar).

## Torkskydd

Torkar du av kontrollerna när enheten är på, så kan inställningarna bli ändrade.

Enheten har torkskydd för att undvika det problemet.

### Slå PÅ

Tryck på  när enheten är på.

Enheten ger signal. Indikeringen  lyser. Kontrollerna är nu spärrade i 30 sekunder. Nu kan du torka av kontrollerna utan att inställningarna blir ändrade.

**Anvisning:** Torkskyddsfunktionen påverkar inte huvudbrytaren. Du kan slå av enheten närsomhelst.

### Slå AV

Tryck på .

Torkskyddet slår av.

## Effektförbrukningsdisplay

Funktionen visar total effektförbrukning från det att du slog på enheten tills du slog av.

Du får upp förbrukningen i kWh i 10 sekunder när du slår av, t.ex. 1,87 kWh.

Den här angivelsens precision beror framförallt på elnätets spänningskvalitet.



Visa effektförbrukning är kanske inte på. → "Grundinställningar" på sidan 55

## Grundinställningar

Enheten har olika grundinställningar. Du kan anpassa inställningarna som du vill ha dem.

Indikering	Funktion
<b>c0</b>	<b>Återställa grundinställningarna</b>
0	Av.*
1	På.
<b>c1</b>	<b>Barnspärr</b>
0	Automatisk barnspärr av.*
1	Automatisk barnspärr på.
2	Manuell och automatisk barnspärr av.
<b>c2</b>	<b>Ljudsignal</b>
0	Kvitterings- och felindikeringsignal av (huvudbrytarsignalen är alltid på).
1	Bara felindikeringsignal på.
2	Bara kvitteringsignal på.
3	Kvitterings- och felindikeringsignal på.*
<b>c3</b>	<b>Visa effektförbrukning (fråga elnätoperatören om nätspänningen).</b>
0	Slå av förbrukningsindikeringen.*
1	Förbrukningsindikering vid nätspänning 230 V.
3	Förbrukningsindikering vid nätspänning 220 V.
4	Förbrukningsindikering vid nätspänning 240 V.
<b>c5</b>	<b>Automatisk avstängning (ju högre inställt läge, desto längre tid till avstängning.)</b>
0	2-4 timmar till avstängning.*
1	1-2 timmar till avstängning.
2	30-60 minuter till avstängning.
<b>c6</b>	<b>Signaltid när timertiden har gått ut</b>
1	10 sekunder.*
2	30 sekunder.
3	1 minut.
<b>c8</b>	<b>Demoläge</b>
0	Av.*
1	På. Enheten går att använda men värmer inte upp.

\* Grundinställning

## Ändra grundinställningarna

Enheten måste vara av.

1. Slå på enheten.
2. Tryck ca 4 sekunder på  inom 10 sekunder tills enheten ger signal.



**c** och **!** blinkar växelvis och  lyser.

3. Tryck på  tills du får upp den indikering du vill ha.
4. Ställ det värde du vill ha på inställningsdelen.

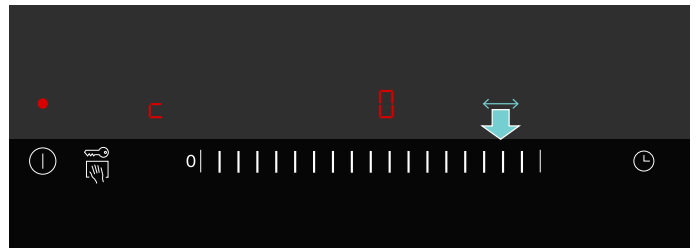

5. Upprepa steg 3 och 4 tills du ändrat de inställningar du vill.
6. Tryck på  ca 4 sekunder tills enheten ger ljudsignal. Inställningarna är sparade.

### Spara inte ändringarna

Vill du gå ur grundinställningen, slå av enheten med huvudbrytaren. Enheten sparar inte inställningarna.

## Rengöring

Sköt och rengör enheten ordentligt, så håller den sig fin och fungerar. Vi ska förklara här hur du sköter och rengör enheten ordentligt.

Lämpliga rengöringsmedel finns hos service eller i vår e-Shop.

### **Varning – Risk för brännskador!**

Enheten blir het vid användning. Låt enheten svalna före rengöring.

### **Varning – Risk för stötar!**

Risk för stötar om fukt tränger in! Använd aldrig högtryckstvätt eller ångrengöring!

### **Varning – Risk för brännskador!**

Komponenterna blir mycket varma när enheten är i drift. Vidrör aldrig heta komponenter. Håll barn på avstånd.

## Använd inte dessa rengöringsmedel

- Skurpulverhaltiga eller skarpa rengöringsmedel
- Syrahaltiga rengöringsmedel (t.ex. ättika, citronsyra osv.)
- Klorhaltiga eller starkt alkoholhaltiga rengöringsmedel
- Ugnsspray
- Hårda, repande disksvampar, borstar eller skurnylon
- Tvätta ur nya svampdukar grundligt innan du använder dem

## Rengöra enheten

Låt enheten svalna och rengör den efter varje användning. Då slipper du fastbränd smuts. Bränner smutsen fast flera gånger, så blir det svårare att få bort den.

1. Låt enheten svalna.
2. Ta av grillgallret.
3. Fäll upp grillelementet.
4. Ta ur lavastensbehållaren med lavastenarna.
5. Blötlägg fastbränt i vatten med diskmedel.

**Anvisning:** Skrapa inte av fastbränt.

Del/yta	Rekommenderad rengöring
Grillgaller	Ta bort grovsmuts med diskborste. Blötlägg grillgallret i diskhon. Diska med diskborste och diskmedel och torka av ordentligt. Stryk på vår grillrengöringsgel (best.nr 00311761) på hårt sittande smuts och låt den verka i minst 2 timmar, över natt om det är jättesmutsigt. Skölj sedan av ordentligt och torka. Följ anvisningarna på rengöringsmedlets förpackning. <b>Anvisning:</b> Maskindiska inte!
Lavastens- och grill-behållare	Ta ur lavastenarna resp. tappa ur vattnet. Diska med vatten, diskmedel och diskborste i diskhon, eftertorka med mjuk trasa. Blötlägg hårt sittande smuts eller ta bort med vår grillrengöringsgel (best.nr 00311761).
Lavastentar	Torka jättefuktiga lavastentar i ugn på 200°C, om det behövs. Då kan du slippa mögelbildning. Byt lavastentar om det är svarta. Då har lavastenarna sugit upp fett och kan ryka kraftigt eller antändas vid användning. Passande lavastentar köper du hos din återförsäljare (best.nr 00291050). Se till så att grillelementet inte ligger an direkt mot lavastenarna vid påfyllning.
Kontroller och glas-keramiskt skydd	Rengör med mjuk, fuktad trasa med lite diskmedel; trasan får inte vara för blöt. Eftertorka med mjuk trasa.



## Hur åtgärda fel?

### Varning – Risk för stötar!

Reparationer som inte är fackmässigt gjorda är farliga. Det är bara servicetekniker utbildade av tillverkaren som får göra reparationer. Om enheten är trasig, dra ur kontakten eller slå av säkringen i proppskåpet. Kontakta service.

Ofta beror felet bara på småsaker. Läs igenom tipsen i tabellen innan du kontaktar service.

Enhetens elektronik sitter under kontrollerna. Temperaturen kan av olika anledningar öka kraftigt i den delen.

Enheten slår av automatiskt för att inte överhätta elektroniken, om det behövs. Du får upp indikering **F2** eller **F4** omväxlande med restvärmeindikering **H** eller **h**.

Indikering	Fel	Åtgärd
Ingen	Strömförsörjningen är bruten.	Kontrollera säkringarna till enheten. Kontrollera om även andra elapparater saknar strömförsörjning.
Alla indikeringar blinkar	Kontrollerna är blöta eller så ligger det föremål ovanpå.	Torka av kontrollerna eller ta bort föremålet.
<b>F4</b>	Elektroniken är överhettad. Det är därför enheten slagit av.	Vänta tills elektroniken svalnat ordentligt. Tryck på någon av kontrollerna. <b>F4</b> slocknar.
<b>F8</b>	Enheten har varit på för länge och har slagit av sig.	Slå på enheten igen.
<b>dE</b> Enheten värmer inte upp	Demoläget är på	Slå av demoläget: slå av elen till enheten i 30 sekunder (med säkringen eller jordfelsbrytaren i proppskåpet). Slå på enheten. Tryck på någon av kontrollerna inom 3 minuter. Demoläget slår av.

### E-meddelande i displayen

Om det syns ett felmeddelande med "E" i displayen, t.ex. E0111, ska du stänga av enheten och sedan slå på den igen.



Om det var ett tillfälligt fel, så slocknar displayen. Får du upp felindikeringen igen, ring service och ange exakt felkod.

## Service

Om din spis kräver reparation, kontakta service. Vi hjälper dig att lösa problemet och undviker onödiga besök av servicetekniker.

### E- och FD-nummer

Ange enhetens produktnummer (E-nr) och tillverkningsnummer (FD-nr) när du ringer, så att vi kan hjälpa dig snabbt och effektivt. Typskylten med numren hittar du på enhetens undersida.

		
 E-Nr:	 FD:	 Z-Nr:
Type:		

Fyll i enhetens uppgifter och servicenumret här redan nu, så slipper du leta efter dem när de behövs.

E-nr	FD-nr
Service 	

Tänk på att serviceteknikerns besök inte är gratis vid felanvändning ens under garantitiden.

Olika länders kontaktuppgifter hittar du i bifogad förteckning över Serviceställen.

### Reparationsuppdrag och råd vid fel

**S** 0771 11 22 77  
local rate

Lita på tillverkarens kompetens. Då kan du vara säker på att reparationen blir gjord av en utbildad servicetekniker som kommer till dig med originalreservdelar till maskinen.



BSH Hausgeräte GmbH  
Carl-Wery-Str. 34  
81739 München, GERMANY

[siemens-home.com](http://siemens-home.com)

Produceret af BSH Hausgeräte GmbH med varemærkelicens fra Siemens AG  
Valmistanut BSH Hausgeräte GmbH Siemens AG:n myöntämällä tavaramerkin käyttöluvalla  
Produsert av BSH Hausgeräte GmbH under Siemens AGs varemerkelisens  
Tillverkas av BSH Hausgeräte GmbH under varumärkeslicens från Siemens AG



9001164867  
951201