

SIEMENS



電炸鍋

ET375FAB1E



siemens-home.bsh-group.com/welcome

zh-hk 說明手冊

Register
your
product
online

目錄

 用途	4
 重要安全資訊	4
 損壞原因	5
 環境保護	5
節能提示	5
環保廢棄管理	5
 瞭解您的電器	6
新的油炸鍋	6
控制面板	6
控制功能	7
加熱線圈	7
配件	7
 第一次使用前	7
清潔本電器	7
 操作該器具	8
油炸	8
油炸設定	8
加熱指示燈	8
安全停止運轉	8
排出炸油/脂肪	8
烹調設定表	9
提示與訣竅	9
 兒童安全鎖	10
開啟	10
關閉	10
自動控制面板安全鎖	10
 時間設定選項	11
廚房計時器	11
秒錶	11
 自動安全停止運轉	11
 擦拭保護	11
開啟	11
關閉	11
 耗能指示燈	12
 基本設定	12
變更基本設定	13
 清潔	13
請勿使用這些清潔劑	13
清潔本電器	14

 疑難排解	15
顯示屏上的電子報告	15
 客戶服務中心	16
產品編號及生產編號	16

更多關於產品、配件、更換零件和服務的資訊，請瀏覽：
www.siemens-home.bsh-group.com 以及網上商店
www.siemens-home.bsh-group.com/eshops

用途

詳細閱讀說明。才可以安全並正確地使用本產品。請妥善保管說明手冊及安裝說明，以便您在日後或供下一位使用者查閱。

打開包裝後，請檢查微波烤爐有否損壞。如微波烤爐在運送過程中受損，請切勿安裝。

只有持牌的專業人員才可以不經插頭來連接電器。保養不包括因不當連接而造成的損壞。

本電器僅適於家用與居家環境。本電器僅適用於準備食物及飲料。烹調過程必須加以監督。短時間的烹調必須全程監督不可中斷。本電器僅適用於封閉空間。

本爐具僅適用於最高海拔 2000 米以下地區。

請勿使用任何不適當的安全裝置或兒童保護護欄。這些可能會導致意外事故。

本爐具不適合與外部計時器或遙控操作搭配使用。

製造商不接受因輕忽說明手冊導致的損壞責任。

8 歲以上兒童、身體、感官或心智能力欠佳者、或欠缺使用經驗與知識者，在使用本設備時，須由負責其安全並明瞭相關風險之人士從旁監督或指導，以安全地使用設備。

不可讓兒童將此設備當成玩具。除非有人監督，否則 15 歲以下兒童不可清潔本設備或進行一般修護工作。

8 歲以下的兒童應與設備和電源線保持安全的距離。

重要安全資訊

本電器必須根據隨附的安裝指示進行安裝。

警告 – 火災風險！

- 熱油和脂肪會快速燃燒。務必注意熱脂肪或油的使用。切勿使用水澆熄正在燃燒的油或脂肪。關閉電爐。小心使用蓋子、滅火毯或類似的物品來滅火。
- 炸油可能引起火災。油炸鍋只能搭配適當的炸油使用。油量不可超過或低於標準量。油脂應先液化後再使用。遵照產品相關的油炸溫度指示。
- 舊的炸油可能會產生泡沫，起火溫度也較低。炸油顏色變深、有異味及/或提早發煙時，就應該更換新油。
- 熱油中的水會導致油爆。切勿嘗試用水澆熄燃燒中的油或脂肪。

火災發生時：

- 電器斷電：將保險絲盒內的保險絲關閉。
- 罩上不銹鋼蓋或滅火毯：缺氧會使火熄滅。
- 關閉抽風扇：抽風會助長火焰。
- 電器過熱的話，可能會使易燃物著火。請勿在本電器的下方或鄰近處放置或使用易燃物品（例如噴罐、清潔劑）。請勿在本電器的上方或內部放置易燃物品。

警告 – 燙傷風險！

- 運轉時可接觸部分會變得非常灼熱。請勿碰觸。請勿讓兒童走近此設備。
- 熱油中的水會導致油爆。在高溫電器附近操作水時應格外小心。在低溫電器附近操作水時也應小心。切勿讓水進入炸油裡。在加熱電器附近有油爆風險！電器冷卻後應隨時蓋上蓋子。
- 熱油中的水會導致油爆。炸油裡若有大量水分，請予以更換（例如，經常油炸冷凍食品後）。
炸油中含水的現象：
 - 泡泡上升
 - 小水滴
 - 蒸煮
 - 油炸時發出嘶嘶聲響
- 加入大量的濕潤食物會使炸油泡沫滿溢。濕潤的食物在油炸前應徹底乾燥。除淨冷凍食品上的結冰。油炸籃應在油炸鍋旁邊放入待炸物，而不是在鍋裡或鍋子上方。慢慢將油炸籃分數次放入油裡。
- 熱油中的水會導致油爆。油炸盆清洗後應仔細乾燥，然後才能加入炸油。
- 當電器的蓋子關閉時，熱能會累積。請在本電器完全冷卻後再關閉電器的蓋子。請勿在電器蓋子蓋上的狀態下開啟本電器的電源。請勿將食物放在電器蓋子上或使用蓋子來保溫食物。

警告 – 觸電與重傷風險!

- 電器的電線絕緣部分會因接觸電器高溫部分而溶化。切勿讓電線接觸電器高溫的部分。
- 請勿使用任何高壓清潔器或蒸氣清洗機，以免觸電。
- 損壞的設備可能導致觸電。請勿開動損壞的電器。請拔掉設備插頭或關閉保險絲盒內的斷路器。請聯絡售後服務中心。請聯絡售後服務中心。
- 不當維修會造成危險。電器只可由我們受過訓練的售後服務技術工程師維修。電器如有故障，請拔掉主電源插頭或關閉保險絲盒內的保險絲。請聯絡售後服務中心。

損壞原因**注意!**

- 如果硬物或尖銳物品掉落至玻璃陶瓷面板或玻璃陶瓷蓋子，可能會造成損傷。
- **不當配件所造成的損壞：**請務必使用指定的原廠配件。務必使用指定的原廠油炸籃。切勿把蒸爐的玻璃蓋放到油炸鍋上。

環境保護

在這個章節裡，您可以找到關於節能及丟棄電器的資訊。

節能提示

- 電器只加熱到所需的溫度為止。
- 無論何時都設定在建議溫度。
- 使用適合油炸的油或脂肪。

環保廢棄管理

以環保方式處理包裝。



此爐具根據歐盟關於使用過的爐具及電子產品的指令2012/19/EU（棄置的爐具及電子產品 - WEEE）貼有相關標籤。該指引訂明了在歐盟範圍內舊爐具退還及回收的方法。

瞭解您的電器

在這個章節裡，我們會解釋指示燈及控制面板。您將瞭解電器的各種功能。

新的油炸鍋

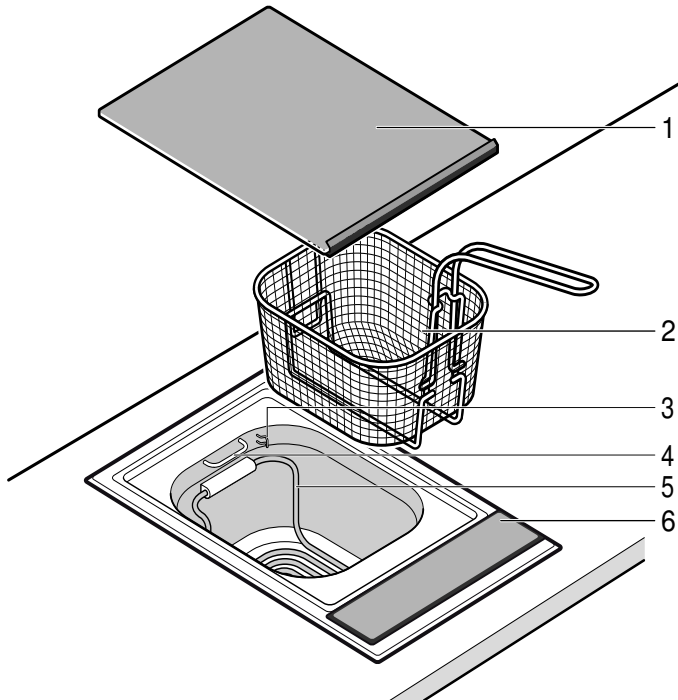

編號	名稱
1	陶瓷玻璃蓋
2	油炸籃
3	加熱線圈固定架
4	油炸籃架
5	加熱線圈
6	控制面板

控制面板

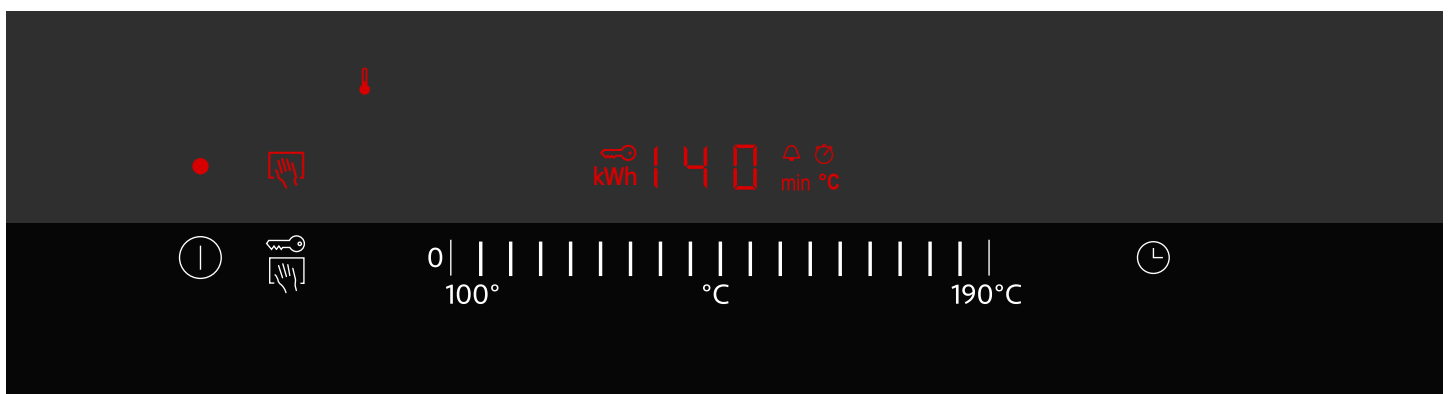

指示燈	
•	電器電源已開啟
☞	擦拭保護
🔥	加熱指示燈
🔑	控制面板安全鎖

指示燈	
kWh	耗能指示燈
000	溫度/烹調時間
🔔	廚房計時器
min	烹調時間

指示燈	
	秒錶
	溫度

控制功能	
	開啟電器電源
	啟動擦拭保護/控制面板安全鎖
	設定溫度/烹調時間
	開啟廚房計時器/秒錶

控制功能

觸碰符號來啟動相關功能。

提示

- 如果您一次觸碰多個符號，不會變更設定。這讓您可以擦拭控制面板上的汗漬。
- 請務必隨時保持控制功能乾燥。潮溼會降低其效能。

加熱線圈

為方便油炸盆清潔考量，可以將其向上旋轉。



警告 – 燙傷風險!

線圈即使旋高時也會加溫。線圈旋高時切勿開啟油炸鍋開關。

配件

只能使用本油炸鍋專用的油炸籃。

切勿將任何塑膠餐具插入油脂內。

第一次使用前

此章節會說明在首次使用電器前，您必須處理的事項。開始前請先讀取安全資訊。→ "Important safety information"第 4 頁

清潔本電器

首次使用前，請用海綿和肥皂水徹底清潔油炸盆和油炸籃。用乾淨的乾布擦乾。

操作該器具

在本章節裏，會說明如何設定您的電器。表格裡提供了各式菜式的設定。

⚠ 警告 – 火災風險!

使用油炸鍋處理冷凍油脂時，線圈可能會過熱。冷凍油脂液化前應先解凍。

⚠ 警告 – 火災風險!

在油炸鍋中使用固態脂肪時，線圈可能會過熱。先用低溫將油炸用脂肪融化。大部分的油炸用脂肪都融化後，才能設定高溫。

⚠ 警告 – 火災風險!

若油量未達最低高度 (底部記號)，線圈可能會過熱。適時添加油。

油炸

油炸時，電器產生的熱度會經由脂肪傳遞到食物上。快速的烹調過程會在食物上形成酥脆美味的外殼。油炸的溫度範圍介於 150 到 190 °C 之間。

提示

- 融化新鮮的油炸脂肪前先將其分為小塊。重複使用脂肪油之前，先在大塊脂肪上挖個小洞 (例如，用木匙柄) 再融化，然後直接推到加熱線圈附近。
- 僅可使用純蔬菜油或蔬菜脂肪進行油炸。避免混用脂肪。
- 油炸脂肪融化時，可能會產生油煙。這是正常現象。

油炸設定

提示: 確認排油閥已關閉。

- 炸油盆內加入 4 公升炸油或 3.5 公斤油炸脂肪。
- 打開油炸鍋的主電源開關 ①。
000 在顯示屏上亮起。
- 手指在控制面板上滑動，直到顯示屏上出現需要的溫度為止。
加熱指示燈閃爍。



- 加熱指示燈 熄滅後，把裝有待炸食物的油炸籃放入炸油/脂肪裡。
- 油炸完成後，移走油炸籃並輕輕甩除多餘炸油/脂肪。把油炸籃掛在架上，以排掉去殘留炸油/脂肪。

加熱指示燈

加熱指示燈在油炸鍋加熱時會持續點亮。炸油/脂肪到達設定溫度後，加熱指示燈就會熄滅。

安全停止運轉

油炸盆內的炸油高度未達最低記號時，安全斷電功能會自動關閉電源。

F 和 E 在顯示屏上交替閃爍。

- 關閉油炸鍋電源並待其冷卻。
- 在油炸盆內注入至少 3 公升的炸油。
- 把外殼正面的安全插銷推到底 (例如，用原子筆輔助)。

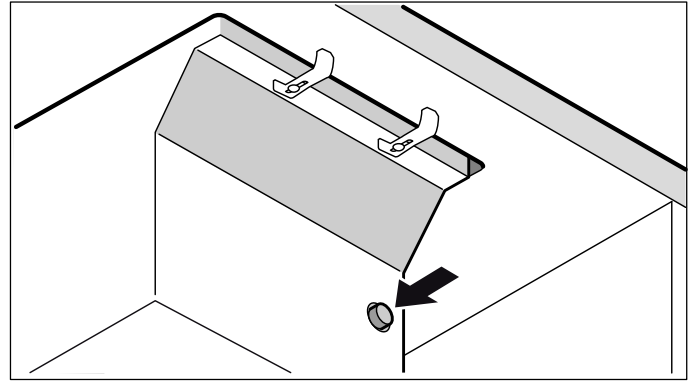

現在您就可以再次使用油炸鍋。

排出炸油/脂肪

如果即使溫度設定正確，但食物無法再炸得酥脆，您就應該更換炸油/脂肪。

⚠ 警告 – 燙傷風險!

排油時熱油或熱脂肪可能會從排放閥噴濺出來。等油或脂肪降溫到溫暖狀態再進行排油。

- 在排放閥下方放置一個容量 4 公升以上的耐熱容器。
- 打開油炸鍋底部的排放閥，排出舊油。

提示: 脂肪應在溫暖液態時排出。如果脂肪在排放閥內固化，可以用木匙柄一類的小東西將其推出。

提示: 切勿把油/脂肪倒入洗滌槽或馬桶內；應將廢油倒棄至指定收集點。

烹調設定表

表內數值為指引用，數值可依據待炸食物的種類及份量不同而異。

油炸食物	份量	溫度 (°C)	時間 (分鐘)	資訊
融化炸油	3.5 公斤	100		
新鮮食物				
包餡千層酥類	x 5	190	6-8	預熟肉餡，生蔬菜餡。翻面。
麵糊大蝦	x 12	170-180	4-6	預熟且去殼。翻面。
麵糊蔬菜	x 8	170-180	4-8	例如，椰菜花塊*、切片翠肉瓜、蘑菇、洋蔥圈。翻面。
裹粉魚柳	每片 100 - 200 公克	160-170	5-10	
裹粉大雞腿	每支 200 - 350 公克	160	15-20	
炸丸子	6-8	170	5-6	
薯條	500 公克	180	最初 2-4，然後 6-8	預炸和油炸間至少等待 15 分鐘，直到炸熟為止。使用粉質馬鈴薯。
裹粉去骨薄肉片	x 2	170-180	5-8	
甜點				
果醬/原味甜甜圈	x 6	160-170	6-10	無籃油炸 翻面。
麵糊水果	x 8	170-180	5-7	例如，鳳梨片、蘋果片或奇異果片。翻面。
帶餡油炸麵團	x 4	170-180	6-8	翻面。
冷凍食品**				
裹粉卡門貝爾乳酪	每塊 75 - 100 公克	160	6-8	
裹粉魚柳	每塊 150 公克	170	5-7	
炸魚柳手指	500 公克	170	3-5	
迷你春捲	500 公克	180	3-5	
雞塊	500 公克	160	5-6	
炸丸子	500 公克	170	3-5	
薯條	500 公克	180	5-7	
魷魚圈	500 公克	180	3-5	
* 預熟，有嚼勁				
** 請查閱包裝上的資訊。				

提示與訣竅

油炸食物提示

- 只使用適合高溫油炸的純植物油或植物性脂肪來油炸食物，例如花生油、棕櫚油和椰子油。不適用的油包括初榨橄欖油、大豆油和小麥胚芽油。避免使用混油。請遵循製造商的說明。
- 每次使用完炸鍋後，用一只撇油勺將炸油裡的食物殘渣撈除。或是打開排油閥，將食物殘渣排出。等炸油冷卻到 40 °C 以下。
- 若想重複使用炸油，等油降溫後，在金屬網篩上放一張紙巾將油濾淨。

- 定期更換炸油。如果炸油出現異味、泡沫明顯、160 -170 °C 就開始冒煙、或者即使溫度設定正確但食物依然無法炸得酥脆時，就必須立刻更換新油。切勿將冒煙過早跟濕潤食物放入炸鍋時產生的蒸氣混淆。
- 炸油降溫後立刻蓋上蓋子。這麼做可避免灰塵或水分汙染炸油。

食物提示

- 下列均適於油炸：小塊的肉、魚、蔬菜、馬鈴薯、糕點、水果和麵包食品。
- 濕潤的食物，例如魚、甲殼類海鮮、肉片、蔬菜或水果片都必須徹底乾燥。
- 含水量高的食物不適合油炸。

油炸提示

- 不要一次油炸非常大量的食物，好讓油能夠循環、快速將熱能釋放到食物裡。搖晃油炸籃，避免食物沾黏且幫助油脂循環。
- 食物應該完全被炸油覆蓋。油炸中途 將大塊食物翻面或用另一個油炸籃 將它們壓到油裡。
- 在油鍋旁的工作檯上 把食物放入油炸籃裡。切勿在油炸鍋上方裝填油炸籃。如此有助於避免炸油產生殘渣。
- 切勿在炸鍋上方給食物加鹽或調味料，以免汙染炸油。
- 油中加入濕潤或冷凍食品時，會產生非常大量的泡沫。慢慢地分次放低已放入待炸物的籃子。這麼做可以避免油脂滿溢。
- 結凍食品油炸前，先將結冰除淨。
- 設定建議溫度。
 - 正確的溫度：蛋白質會形成一層保護殼。僅有少量脂肪被吸收。
 - 溫度過高：食物顏色快速變深，但內部還是生的。
 - 溫度過低：食物吸收過多油脂。
- 剛炸好的食物用廚房紙巾吸除多餘油脂。



兒童安全鎖

您的微波烤爐配備了兒童安全鎖，如此兒童便不能無意地啟動設備或變更任何設定。

開啟

1. 關閉設備電源。
2. 長按  符號 4 秒以上。
 - ↻ 指示燈持續亮起 10 秒鐘。電器鎖住。

關閉

觸碰  符號，直到  符號燈亮起。

控制面板安全鎖隨即停用。

自動控制面板安全鎖

每當您關閉電器電源時，這個功能會自動啟動控制面板安全鎖。

開啟

開啟自動控制面板安全鎖。→ "基本設定"第 12 頁

時間設定選項





有 2 種時間設定選項：

- 廚房計時器
- 秒錶

廚房計時器

廚房計時器的最常設定時間為 99 分鐘。計時器獨立運作於其他設定之外。

設定廚房計時器

1. 電器電源關閉時，觸碰  符號一次；假如電器電源開啟著，則觸碰  符號兩次。 指示燈亮起。00 分鐘在顯示屏上亮起。
提示：電器電源開啟時，按  符號一次以啟動秒錶。
2. 在設定範圍內設定所需時間。計時器會在數秒後開始倒數計時。

當時間結束後

時間一到，會響起一聲訊號聲，同時 00 在顯示屏上閃爍 10 秒鐘。 指示燈閃爍。

觸碰任何符號。

指示燈熄滅，訊號聲停止。

設定正確的時間

使用  符號來選擇廚房計時器及重設時間。



秒錶

秒錶顯示的是從它啟動後已消逝的時間。

秒錶僅於設備電源開啟時運作。電器電源關閉時，秒錶也關閉。

提示：若除了秒錶外還選用廚房計時器，設定將會持續出現在計時器顯示屏上 10 秒鐘。然後會再次顯示溫度。

開啟

1. 觸碰  符號。
00 顯示在顯示屏上。
2. 觸碰控制面板。
開始計時。第 1 分鐘內先顯示秒鐘，然後顯示分鐘。10 秒鐘後，計時器顯示消失，繼以顯示溫度。
3. 觸碰  符號來再次顯示計時器。

關閉

1. 觸碰  符號。
計時器將會顯示。
2. 觸碰控制面板。
秒錶將被關閉。計時器顯示將會消失。

自動安全停止運轉

假如電器在設定未變動的情況下長時間開啟電源，就會啟動自動斷電。

電器將停止加熱。F B 和 H/h 在顯示屏上交替閃爍。

觸碰任一控制鈕，指示燈就會熄滅。您可導入新設定。

當時間限制啟動時，取決於所選擇的溫度 (2 至 4 小時)。

擦拭保護

電器電源開啟時擦拭控制面板，可能會更改設定。

為避免此現象，您的電器具有擦拭保護功能。

開啟

電器開關開啟後，觸碰  符號。

訊號聲響起。 指示燈亮起。控制面板將鎖定 30 秒鐘。此時可以擦拭控制面板而不會改變任何設定。

提示：主開關不在擦拭保護功能之內。任何時候您都可以關閉設備電源。

關閉

觸碰  符號。

擦拭保護功能關閉。

耗能指示燈

您可運用這個功能來顯示在開啟及關閉電器間的總能源消耗。

一關閉電源，以千瓦小時 (如 1.87 kWh) 為單位的總能源消耗會顯示 10 秒鐘。

顯示的準確性其中之一取決於電源供應器的電壓品質。

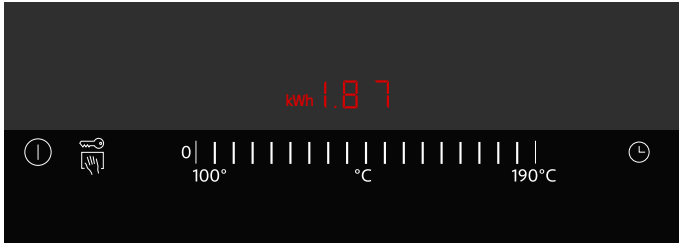

耗能顯示或許未啟動。→ "基本設定"第 12 頁

基本設定

您的電器具有各種基本設定。您可調整這些設定，以滿足您的需求。

顯示屏	功能
c 0	重設基本設定
0	關機。*
1	開機。
c 1	控制面板安全鎖
0	自動控制面板安全鎖關閉。*
1	自動控制面板安全鎖開啟。
2	手動及自動控制面板安全鎖關閉。
c 2	聲音訊號
0	確認訊號和操作故障訊號均關閉 (主開關訊號隨時保持開啟)。
1	僅操作故障訊號開啟。
2	僅確認訊號開啟。
3	確認訊號和操作故障訊號均開啟。*
c 3	耗能顯示 (向您的電力公司詢問主電壓值)
0	耗能顯示關閉。*
1	主電壓為 230 V 的耗能顯示。
3	主電壓為 220 V 的耗能顯示。
4	主電壓為 240 V 的耗能顯示。
c 5	自動關閉 (選用的階段愈高，等待電器關閉的時間愈長。)
0	2-4 小時後關閉。*
1	1-2 小時後關閉。
2	30-60 分鐘後關閉。
c 6	定時器結束訊號的持續時間
1	10 秒。*
2	30 秒。
3	1 分鐘。
c 8	示範模式
0	關機。*
1	開機。電器可運作，但無法加熱。





*基本設定

變更基本設定

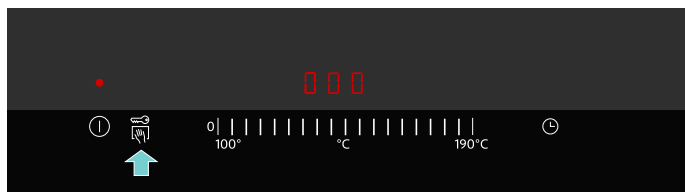
必須關閉電器電源。

1. 開啟電器電源。
2. 在接下來的 10 秒鐘裡，長按  符號約 4 秒鐘，直到訊號聲響起為止。



3.  和  交替閃爍且  亮起。
3. 視需要觸碰  符號多次，直到所需的指示燈亮起為止。
4. 在控制面板上設定所需的值。

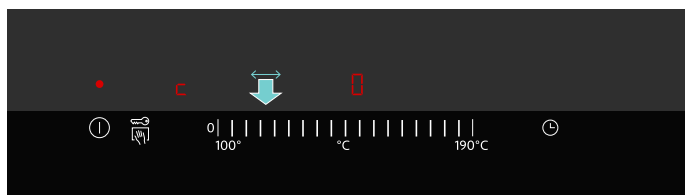

5. 重覆步驟 3 及 4，直到所需設定都已變更為止。
6. 長按  按鈕約 4 秒鐘，直到訊號聲響起為止。設定已經儲存。

放棄變更

欲離開基本設定，請關閉本電器的主電源。變更未被儲存。

清潔

妥善的保養與清潔可以讓電器長期保持良好外觀與功能。我們將解說護理和清潔電器的正確方法。

適當的維修及清潔產品可在售後服務中心或我們的網路商店購買。

警告 – 灼傷風險!

設備在運轉時會變得很熱。清潔前，請務必等待設備完全冷卻。

警告 – 觸電風險!

請勿使用任何高壓清潔器或蒸氣清洗機，以免觸電。

警告 – 燙傷風險!

運轉時可接觸部分會變得非常灼熱。請勿碰觸。請勿讓兒童走近此設備。

請勿使用這些清潔劑

- 除垢劑或具侵略性的化學清潔劑
- 酸性清潔劑 (如醋、檸檬酸等)
- 含氯或含高量酒精的清潔劑
- 焗爐清潔劑
- 硬質與易刮傷的海綿、刷子或百潔布
- 新的海綿布在使用前應先徹底清潔。

清潔本電器

電器必須完全冷卻。

1. 排油。
2. 把加熱線圈提高，確保它卡在專用架上。
3. 用廚房紙巾擦淨油炸盆裡的食物殘渣。
4. 將加熱線圈壓下。
5. 將熱肥皂水倒入油炸盆，直至底部記號的高度。
提示：水量不得超過頂部記號。
6. 用軟刷清潔油炸盆和加熱線圈。
提示：不要刮或大力擦洗，以免留下永久刮痕。
7. 旋高加熱線圈以卡進專用架。清潔加熱線圈下方的油炸盆。
8. 排水。轉下加熱線圈，並用乾淨的水沖洗。
提示：油炸盆中不可殘留任何清潔劑。用軟布擦乾油炸盆和加熱線圈。

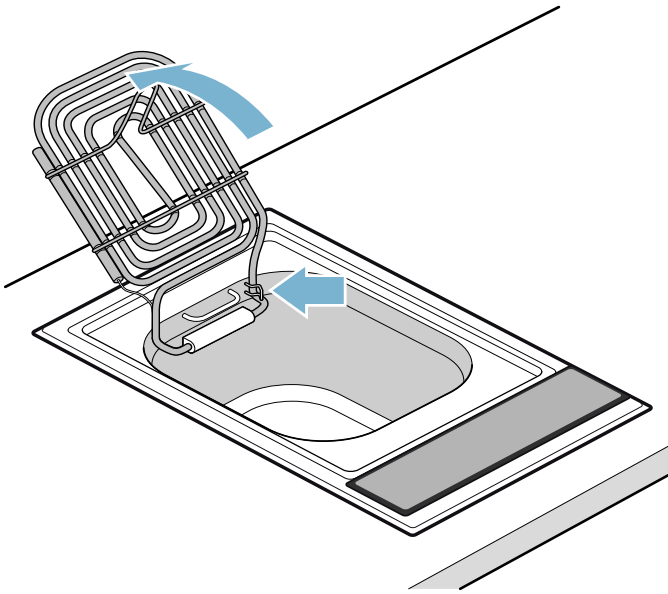

電器組件/表面	推薦的清潔方式
油炸籃	用溫和的清潔劑手洗。 提示： 注意：切勿用洗碗機清洗。
控制面板及玻璃陶瓷蓋	用潮濕軟布沾一些清潔劑進行清潔；布不能太濕。以冷水沖淨清潔劑。然後再用軟布擦乾。 提示： 切勿用洗碗機清洗玻璃陶瓷蓋。

疑難排解

警告 – 觸電風險!

不當維修會造成危險。電器只可由我們受過訓練的售後服務技術工程師維修。電器如有故障，請拔掉主電源插頭或關閉保險絲盒內的保險絲。請聯絡售後服務中心。

故障的原因通常很單純。在聯繫售後服務人員前，請先閱讀表內資訊。

電器的電子裝置位於控制面板下方。基於各種原因，這個區域內的溫度或許會快速上升。

電器可能會因為預防電子元件過熱而自動斷電。*F4* 和 *H* 或 *h* 會在顯示屏上交替閃爍。

顯示屏	錯誤	解決方法
無	已無電源供應。	檢查電器的家用保險絲。請在其他電器設備嘗試是否有電源問題。
全部顯示閃爍	觸碰式控制按鈕潮濕，或上面放有物品。	使控制按鈕乾燥或移除物品。
<i>F0</i>	電器故障	關閉電器電源，然後再次開啟。如果顯示內容再次出現，請聯絡售後服務中心。
<i>F4</i>	電子元件過熱。電器會因此關閉電源。	請等待電子元件充分降溫。觸碰任一控制鈕。 <i>F4</i> 熄滅。
<i>F6</i>	安全停止運轉	關閉電器電源並待其冷卻。在油炸盆內注入炸油至最高記號處。把外殼正面的安全插銷推到底。
<i>F7</i>	電器故障	關閉電器電源，然後再次開啟。如果顯示內容再次出現，請聯絡售後服務中心。
<i>F8</i>	電器因運作過久而自動關機。	重新開啟電器電源。
<i>dE</i> 電器未加熱。	示範模式開啟	關閉示範模式：將電器斷電 30 秒鐘（關閉保險絲盒中的家用保險絲或斷路器）。開啟電器電源。在接下來 3 分鐘內觸碰任何一個控制鈕。示範模式關閉。

顯示屏上的電子報告

當顯示屏上顯示的錯誤訊息為 "E" (例如: E0111)，請關閉電器電源後再重新開啟。

如為單一發生的錯誤，顯示屏便會熄滅。如果錯誤訊息再次出現，請聯絡售後服務中心，並確切提供錯誤訊息。

客戶服務中心

若電器需要維修，請聯絡我們的售後服務中心。我們一定會找出適合的解決方案，同時避免售後服務人員進行不必要的拜訪。

產品編號及生產編號

與我們聯絡時，請提供產品編號 (E no.) 和生產編號 (FD no.)，以便服務人員提供正確的建議。列有以上數據的額定銘牌位於電器底側。

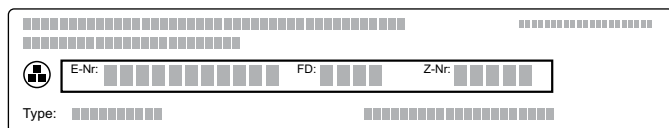

為節省時間，您可在下方空位中記下這些編號及售後服務中心電話，以備不時之需。

產品編號	生產編號
售後服務 ☎	

請注意，即使在保固期內，若因誤用本電器而使售後服務技師到府服務仍需收費。

您可以在附件的客戶服務中心目錄內，找到所有國家的客戶服務中心聯絡詳細資料。

信賴生產商的專業水準。因此，您可確保設備由曾受訓的維修技術人員使用原廠配件來維修。

BSH Hausgeräte GmbH
Carl-Wery-Str. 34, 81739 München
GERMANY

siemens-home.bsh-group.com

由BSH家用电器有限公司根据西门子股份公司的商标许可制造
MANUFACTURED BY BSH HAUSGERAETE GMBH UNDER TRADEMARK LICENSE OF SIEMENS AG



9001164850
971127