

SIEMENS



Lavasciuga

WD15G441IT

siemens-home.bsh-group.com/welcome

it Istruzioni per l'uso e l'installazione

Register
your
product
online

La vostra nuova lavasciuga

Avete scelto una lavasciuga di marca Siemens.

Concedetevi qualche minuto di tempo per la lettura dei testi e scoprirete i vantaggi della vostra lavasciuga.

Per soddisfare gli elevati requisiti di qualità della marca Siemens, tutte le lavasciuga vengono sottoposte a un severo controllo prima di lasciare la fabbrica, finalizzato ad accertarne il corretto funzionamento e ad assicurarsi che siano prive di difetti.

Per ulteriori informazioni sui nostri prodotti, accessori e ricambi o per ricevere assistenza tecnica è possibile consultare il nostro sito Internet www.siemens-home.bsh-group.com o rivolgersi ai nostri centri di assistenza clienti.

Il manuale di utilizzo e installazione fa riferimento a vari modelli differenti, le differenze vengono indicate nei singoli passaggi delle funzioni.



Azionare la lavasciuga soltanto dopo aver letto questo manuale di utilizzo e installazione!

Interpretazioni di simboli / parole chiave

Pericolo!

La combinazione del simbolo e della parola precedente indica una situazione potenzialmente pericolosa. Il mancato rispetto delle indicazioni può provocare lesioni o portare alla morte.

Attenzione!

Indica una situazione potenzialmente pericolosa. Il mancato rispetto delle indicazioni può provocare danni a cose e/o all'ambiente.

Indicazione / consiglio

Indicazioni per un impiego ottimale dell'apparecchio / informazioni utili.

1. 2. 3. / a) b) c)

Le procedure da seguire sono indicate tramite numeri o lettere.

■ / -

Gli elenchi sono indicati tramite una casella o un trattino.

Indice

 Uso corretto	4
 Istruzioni di sicurezza	5
Sicurezza elettrica	5
Pericoli di lesioni	5
Sicurezza bambini	5
 Tutela dell'ambiente	6
Imballaggio/apparecchio dismesso	6
Consigli per risparmiare	6
 L'essenziale in breve	7
 Conoscere l'apparecchio	8
Lavasciuga	8
Pannello di comando	9
Display	10
 Biancheria	12
Preparare il bucato	12
Preparare la biancheria per l'asciugatura	13
 Uso dell'apparecchio	14
Preparare la lavasciuga	14
Selezionare il programma/accendere l'apparecchio	14
Modificare il programma di lavaggio	14
Modificare il programma di asciugatura	15
Caricare il bucato	15
Dosare e introdurre detersivo e additivi	16
Avviare il programma	17
Sicurezza bambini	17
Aggiunta di biancheria	18
Modificare il programma	18
Interrompere o terminare il programma	18
Fine del programma	18
Dopo il lavaggio/l'asciugatura	19
 Panoramica dei programmi	20
Programmi sul selettore programmi	20
Tabella di asciugatura	23
Inamidare	24
Tingere/Decolorare	24
Ammollo	24
 Modifica delle preimpostazioni di programma	25
Temp.	25
Centrifuga	25
Fine fra	25
Tipo di asciug.	25
 Selezione delle funzioni supplementari	26
⊞ (SpeedPerfect)	26
EcoPerfect®	26
👑 (Super risciacquo)	26
 Segnale	27
 Pulizia e manutenzione	28
Corpo della macchina/Pannello di comando	28
Cestello	28
Decalcificazione	28
Pulire il cassetto del detersivo	28
Pompa di scarico ostruita	29
Flessibile di scarico otturato in corrispondenza del sifone	30
Filtro nel raccordo di carico acqua ostruito	30
 Anomalie e rimedi	31
Sblocco di emergenza, ad es. in caso di interruzione dell'alimentazione elettrica	31
Indicazioni sul display	31
Guasti, che cosa fare?	32

	Servizio di assistenza clienti . . . 35
	Dati tecnici 35
	Valori di consumo 36
	Installazione e allacciamento . 37
	Fornitura 37
	Istruzioni di sicurezza. 38
	Superficie di posizionamento della lavatrice 38
	Installazione della macchina sopra a uno zoccolo o su un pavimento sostenuto da travi di legno 38
	Installazione sottopiano/incasso dell'apparecchio in una cucina modulare componibile. 38
	Rimuovere i blocchi di trasporto . . . 39
	Lunghezza di flessibili e cavi 39
	Alimentazione idraulica 40
	Scarico dell'acqua. 41
	Livellamento. 41
	Allacciamento elettrico. 42
	Al primo lavaggio/asciugatura. 43
	Trasporto 43

Uso corretto

- Utilizzare esclusivamente per uso privato e in ambiente domestico.
- La lavasciuga può essere impiegata per il lavaggio di indumenti lavabili in lavatrice, di capi in lana lavabili a mano e per l'asciugatura di determinati tipi di indumenti, seguendo le avvertenza sul trattamento consentito.
- L'apparecchio è concepita per l'impiego con acqua del rubinetto fredda e con comuni detersivi e additivi reperibili in commercio, adatti all'utilizzo nelle lavasciuga.
- Per il dosaggio di tutti i detersivi, detergenti, prodotti e additivi per la pulizia osservare sempre le istruzioni del produttore.
- La lavasciuga può essere utilizzata da bambini a partire da 8 anni di età, da persone con capacità fisiche, psichiche o sensoriali ridotte o da persone che non hanno familiarità con l'apparecchio o non ne conoscono a sufficienza il funzionamento solamente **sotto sorveglianza o se sono state istruite** da persona responsabile. Se non sorvegliati, i bambini non possono eseguire lavori di pulizia e di manutenzione.
- Tenere lontano dalla lavasciuga i bambini al di sotto degli 3 anni.
- Tenere gli animali domestici lontano dalla lavasciuga.
- Installare ed usare la lavasciuga in un ambiente dotato di scarico acqua.

Prima di mettere in funzione

l'apparecchio: leggere le istruzioni per l'uso e l'installazione e tutte le altre informazioni accluse alla lavatrice e attenersi a esse.

Conservare tutti i documenti per un utilizzo successivo.

Istruzioni di sicurezza

Sicurezza elettrica

Avviso

Pericolo di morte!

Pericolo di morte in caso di contatto con parti in tensione.

- Quando si estrae la spina di alimentazione dalla presa, tirare sempre direttamente dalla spina e non dal cavo per evitare di danneggiarlo.
- Non toccare mai la spina di alimentazione con le mani bagnate.

Pericoli di lesioni

Avviso

Pericolo di lesioni!

- Sollevando la lavasciuga dalle parti sporgenti (ad es. l'oblò), tali componenti potrebbero rompersi e provocare lesioni.
Non sollevare la lavasciuga dalle parti sporgenti.
- Salendo sulla lavasciuga, il piano di lavoro potrebbe rompersi e provocare lesioni.
Non salire sulla lavasciuga.
- Se ci si appoggia all'oblò aperto, la lavasciuga potrebbe ribaltarsi e provocare lesioni.
Non appoggiarsi all'oblò aperto della lavasciuga.
- Afferrare il cestello ancora in rotazione può causare lesioni alle mani.
Non afferrare il cestello in rotazione. Attendere che il cestello sia fermo.

Avviso **Pericolo di scottature!**

- Durante il lavaggio ad alte temperature, il contatto con liscivia bollente (ad es. durante la fase di scarico nel lavandino) può provocare scottature.
Non toccare la liscivia bollente.
- Se un programma di asciugatura è stato interrotto, la lavasciuga e la biancheria possono essere molto calde. Selezionare **Asciugatura** o **Asciugatura delicata** e impostare il programma di asciugatura su 15 min. per permettere alla biancheria di raffreddarsi; successivamente estrarre la biancheria.

Sicurezza bambini

Avviso

Pericolo di morte!

Se la lavasciuga viene utilizzata come un gioco, i bambini potrebbero ferirsi o trovarsi in situazioni di grave pericolo.

- Non lasciare i bambini senza sorveglianza nei pressi della lavasciuga.
- Non permettere ai bambini di giocare con la lavasciuga.

Avviso

Pericolo di morte!

I bambini potrebbero chiudersi all'interno dell'apparecchio mettendo così in pericolo la propria vita.

Per apparecchi fuori uso:

- Estrarre la spina di alimentazione.
- Troncare il cavo di alimentazione ed eliminarlo insieme alla spina.
- Distruggere il dispositivo di chiusura della lavasciuga.

Avviso

Pericolo di soffocamento!

Giocando, i bambini potrebbero avvolgersi nell'imballaggio, nei fogli di plastica e negli elementi dell'imballaggio; potrebbero inoltre infilarsi tali oggetti sulla testa rimanendo soffocati.

Tenere imballaggi, fogli di plastica ed elementi di imballaggio fuori dalla portata dei bambini.

Avviso

Pericolo di intossicazione!

Detersivi e additivi, se ingeriti, possono provocare avvelenamenti. Tenere detersivi e additivi fuori dalla portata dei bambini.

Avviso

Irritazioni degli occhi e della pelle!

Il contatto con detersivi e additivi può provocare irritazioni agli occhi e alla pelle.

Tenere detersivi e additivi fuori dalla portata dei bambini.

Avviso

Pericolo di lesioni!

Durante il lavaggio/l'asciugatura ad alte temperature il vetro della lavasciuga si riscalda molto. Impedire ai bambini di toccare l'oblò caldo della lavasciuga.



Tutela dell'ambiente

Imballaggio/apparecchio dismesso



Smaltire l'imballaggio secondo le normative ambientali vigenti.

Questo apparecchio dispone del contrassegno ai sensi della direttiva europea 2012/19/CE (UE) in materia di apparecchi elettrici ed elettronici (waste electrical and electronic equipment - WEEE). Tale direttiva definisce il quadro normativo valido a livello europeo per la raccolta e il riciclaggio degli apparecchi dismessi.

Consigli per risparmiare

- Utilizzare il programma con la quantità di biancheria massima. Panoramica dei programmi → *Pagina 20*
- Lavare senza prelavaggio la biancheria con grado di sporco normale.
- **Modalità risparmio energetico:** l'illuminazione del display si spegne dopo pochi minuti, ► lampeggia. Per attivare nuovamente il display, selezionare un tasto qualsiasi. La modalità di risparmio energetico non viene attivata durante lo svolgimento di un programma.
- Le temperature selezionabili si riferiscono alle indicazioni di lavaggio riportate sui capi. Le temperature raggiunte nella macchina possono discostarsi da quelle indicate per garantire la combinazione ottimale di risparmio energetico e il risultato di lavaggio.
- Se al termine del lavaggio la biancheria verrà asciugata nell'apparecchio, selezionare una velocità di centrifuga massima. Minore è la quantità d'acqua contenuta nella biancheria, minori sono il tempo e l'energia impiegati per l'asciugatura. Non asciugare biancheria grondante.

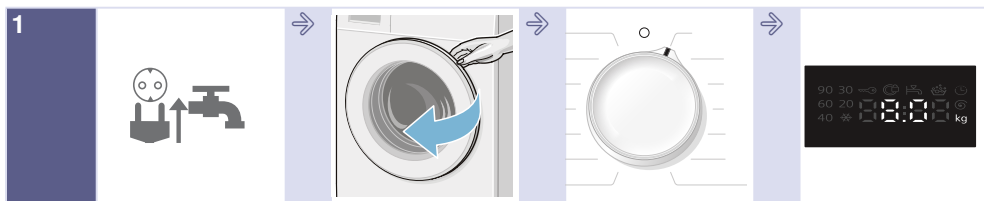

L'essenziale in breve

1
Inserire la spina di alimentazione.
Aprire il rubinetto dell'acqua.

Aprire l'oblò della lavasciuga.

Selezionare il programma di lavaggio/asciugatura.

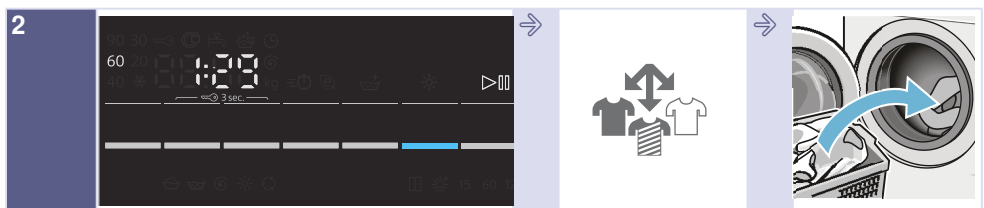
Carico max. indicato sul display.



2
Se necessario, modificare le impostazioni predefinite del programma e/o selezionare le funzioni supplementari.

Suddividere il bucato.

Caricare il bucato.

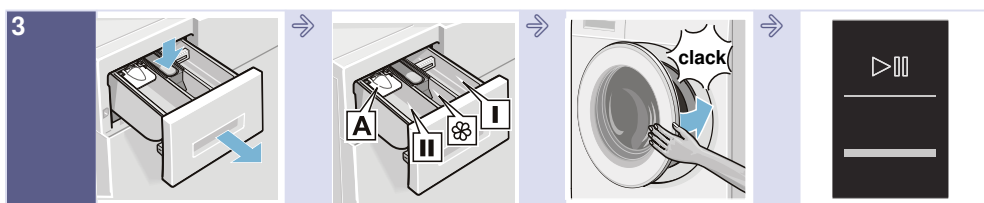

3
Aprire il cassetto del detersivo.

Dosare il detersivo secondo il dosaggio consigliato.
→ Pagina 16

Chiedere l'oblò della lavasciuga.

Selezionare **Avvio/Pausa**.

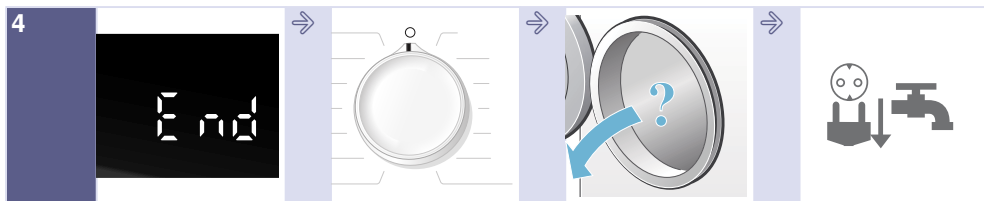

4
Fine del programma.

Posizionare il selettore programmi su **Spento**

Aprire l'oblò della lavasciuga ed estrarre la biancheria.

Chiedere il rubinetto dell'acqua ed estrarre la spina di alimentazione dalla presa.

Conoscere l'apparecchio

Lavasciuga

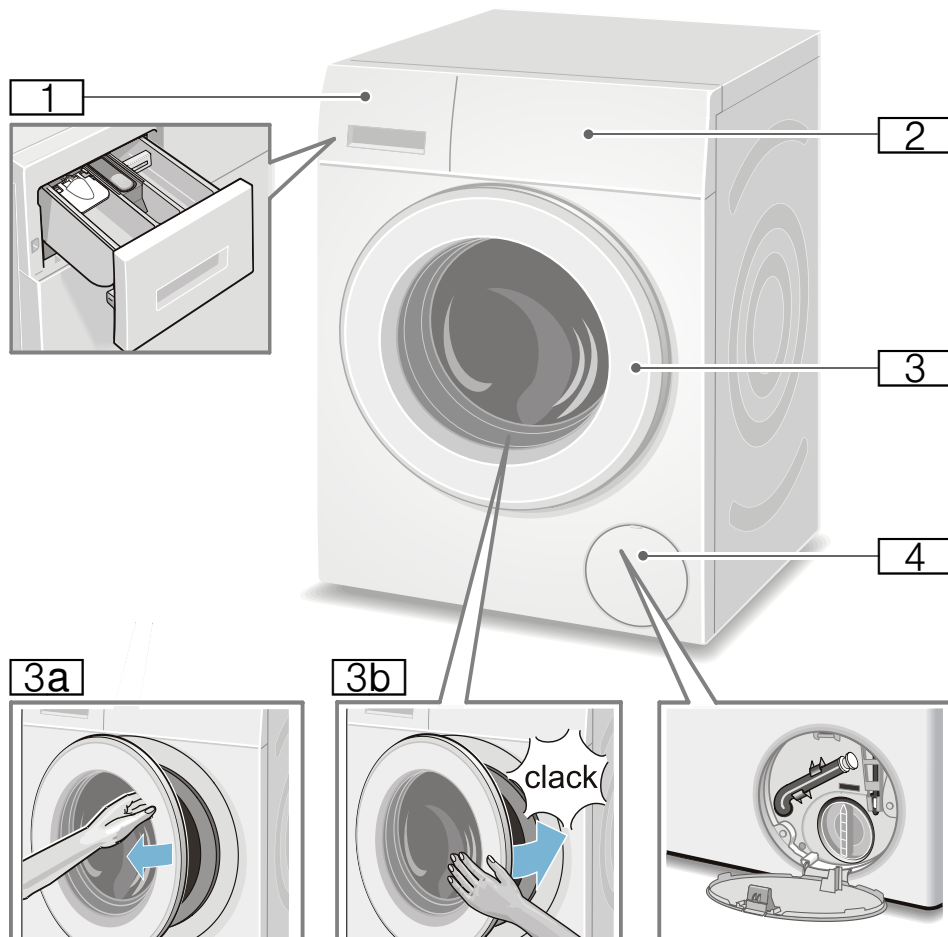

- 1 Cassetto del detersivo
- 2 Pannello di comando/
display
- 3 Oblò con maniglia
- 3a Aprire l'oblò
- 3b Chiudere l'oblò
- 4 Sportello di servizio

Pannello di comando

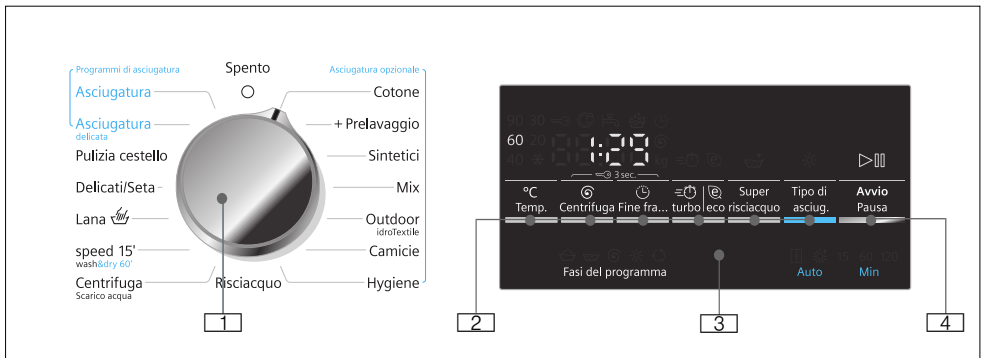

Se necessario modificare le preimpostazioni del programma selezionato e selezionare le funzioni supplementari.





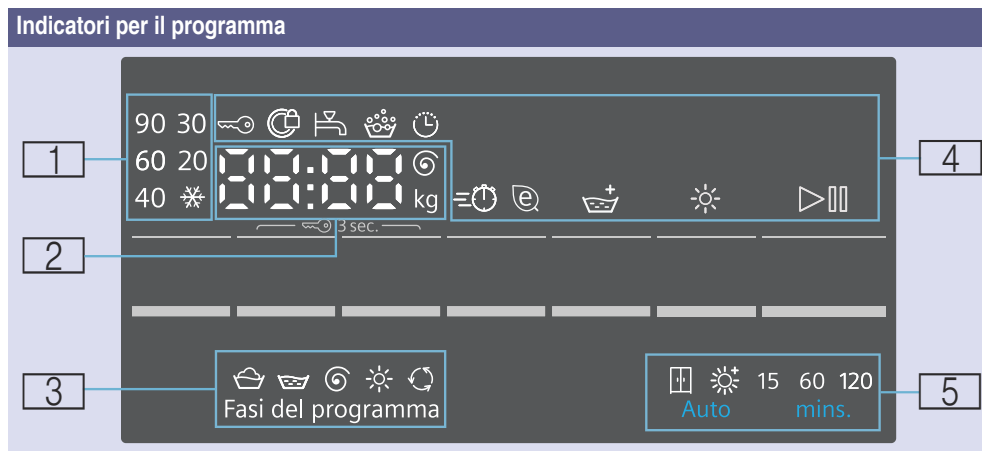









- 1** Selezionare il programma. È possibile la rotazione nei due sensi. Per spegnere la lavasciuga, portare il selettore programmi su **Spento**.
- 2** Selezionare i tasti **°C Temp.**, **Centrifuga**, **Fine fra** e **Tipo di asciug.** per modificare le preimpostazioni. → *Pagina 25*
Selezionare i tasti **Turbo/Eco** e **Super risciacquo** per le funzioni supplementari. → *Pagina 26*
- 3** Display per le avvertenze.
- 4** Avviare il programma. Selezionare il tasto **Avvio/Pausa** **>||**, per avviare il programma, per interromperlo (ad es. per aggiungere il bucato) o per terminarlo. → *Pagina 18*

Display



1 : temperatura per il programma di lavaggio	❄ (freddo) - 90°	Temperatura in °C
2 : avvertenza programma	1:50*	Durata del programma a seconda della selezione del programma in h:min (ore:minuti).
	1 - 24 h	Fine fra in h (h=ora)
	8,0 kg*	Carico massimo per i programmi selezionati
	0 - 1500 Ⓞ*	Velocità di centrifuga in giri al minuto. Se per la velocità di centrifuga si seleziona 0 , tutti i processi di centrifuga vengono annullati e al termine dell'ultimo ciclo di risciacquo viene scaricata l'acqua.
Stato del programma:	Fine	Fine del programma
	00:00	Il processo di protezione delle pieghe è in corso → <i>Pagina 19</i>
	----	Fine del programma con impostazione della velocità di centrifuga ----
Ulteriori informazioni:	E: - -*	Indicazione di guasto
	0*	Impostazione del volume del segnale → <i>Pagina 27</i>
3 : simboli avanzamento del programma		Lavaggio
		Risciacquo
		Scarico acqua/Centrifuga
		Asciugatura
		Antipiega

4: simboli sulle avvertenze del programma e simboli supplementari delle funzioni

	si accende	Acceso, se la protezione bambini è stata attivata → <i>Pagina 17</i>
	lampeggia	La sicurezza bambini è attivata, il selettore programmi è stato spostato o sono stati premuti i tasti.
	si accende	Quando l'oblò è bloccato
	lampeggia	Se l'oblò non è stato correttamente chiuso, per avviare il programma selezionare il tasto Avvio/Pausa .
	si accende	Pressione dell'acqua troppo bassa. La durata del programma si allunga.
	lampeggia	Il rubinetto dell'acqua non è stato aperto oppure la pressione dell'acqua è assente.
		Acceso, se è presente troppa schiuma, viene aggiunto un ciclo di risciacquo.
		Acceso, se il tempo di Fine fra è stato selezionato
turbo		Acceso, se la funzione supplementare desiderata è stata selezionata, vedere dettagli → <i>Pagina 26</i>
Eco		
Super risciacquo		
Asciugatura		Acceso, se la funzione di asciugatura è attivata.
Avvio/Pausa		Acceso, quando l'apparecchio è in funzione; lampeggia quando l'apparecchio è pronto o in in stand by.
5 : modalità di asciugatura e tempo di asciugatura selezionabili		Asciugatura (automatica)
		Super asciugatura (automatica)
	15	Lasciare raffreddare la macchina per 15 minuti
	60, 120	60/120 Asciugatura a tempo
* dipende dai programmi/dalle funzioni supplementari selezionate		

Biancheria

Preparare il bucato

Suddividere la biancheria in base a:

Suddividere il bucato secondo le indicazioni del produttore per la cura dei capi riportate sull'etichetta in base a:







- Tipo di tessuto/materiale
- Colore

Avvertenza: La biancheria può perdere il colore o non tornare perfettamente pulita. Lavare separatamente i capi bianchi dai capi colorati.

La prima volta, lavare separatamente i capi colorati nuovi.

- Grado di sporco
 - **leggero**
Non prelavare; eventualmente selezionare la funzione supplementare  **turbo** .
 - **normale**
Selezionare il programma con prelavaggio . Eventuale trattamento preliminare delle macchie.
 - **forte**
Introdurre meno biancheria. Selezionare il programma con prelavaggio. Eventuale trattamento preliminare delle macchie.
 - **Macchie:** provvedere alla smacchiatura/al trattamento preliminare delle macchie quando sono ancora fresche. Innanzitutto detergere senza strofinare con un liscivia. Infine lavare i capi della biancheria con il programma corrispondente. Talvolta le macchie ostinate/secche possono essere rimosse soltanto dopo più lavaggi.
- Simboli sull'etichetta

Avvertenza: Le cifre presenti nei simboli indicano la temperatura massima di lavaggio.

-  adatto a lavaggio normale; ad es. programma Cotone
-  necessario lavaggio delicato; ad es. programma Sintetici
-  necessario lavaggio estremamente delicato; ad es. programma Delicati/seta
-  si addice al lavaggio a mano; per es. programma  Lana
-  non lavare la biancheria nella lavatrice.

Cura del bucato e della lavasciuga:

Attenzione!

Danni all'apparecchio/agli indumenti

Eventuali corpi estranei (es. monete, graffette, spille, chiodi) possono danneggiare la biancheria o i componenti della lavasciuga.

Nella preparazione del bucato attenersi alle seguenti indicazioni:

- Nel dosaggio di tutti i detersivi, coadiuvanti, additivi e detersivi osservare scrupolosamente le istruzioni del produttore.
- Non superare il carico massimo. Un carico eccessivo pregiudica il risultato del lavaggio.
- I detersivi e i detersivi per pretrattare la biancheria (ad es. smacchiatori, spray per il prelavaggio e così via) non devono entrare in contatto con le superfici della lavasciuga. Rimuovere tempestivamente eventuali schizzi e altri residui/gocce con un panno umido.
- Vuotare tutte le tasche dei capi da lavare. Rimuovere i corpi estranei.

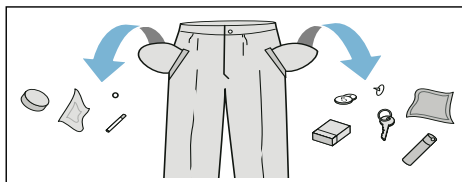



- Attenzione alle parti metalliche (graffette, ecc.); se presenti, rimuoverle.
- Pantaloni, tessuti ricamati e tessuti a maglia, ad es. tricot, t-shirt o felpe devono essere lavati con il lato interno rivoltato all'esterno.
- Assicurarci che i reggiseni con ferretto siano lavabili in lavatrice.
- Porre i capi delicati in una retina/ sacchetto (calze, reggiseni con ferretto e così via).
- Chiudere le cerniere, abbottonare le federe.
- Spazzolare via l'eventuale sabbia dalle tasche e dai risvolti.
- Rimuovere le rotelline dalle tende oppure avvolgerle in una retina/ sacchetto.

Preparare la biancheria per l'asciugatura

Avvertenza: Per ottenere un risultato di asciugatura uniforme, separare gli indumenti a seconda di:

- Tipo di tessuto
- Programma di asciugatura
- Simboli di trattamento indicati sulle etichette

Asciugare solo biancheria con l'avvertenza "adatta all'asciugatura" con i seguenti simboli di trattamento:

-  = asciugatura a temperatura normale (**Asciugatura**)
-  = asciugatura a temperatura ridotta (**Asciugatura delicata**)

Non asciugare i seguenti indumenti:

-  = simbolo di trattamento «Non asciugare».
- Lana o indumenti misto lana.
- Biancheria delicata (seta, tende sintetiche).
- Capi contenenti gommapiuma o materiali simili.

- Tessuti, che sono stati trattati con liquidi infiammabili, ad es. con smacchiatori, benzina, diluente. Pericolo di esplosione!
- Indumenti contenenti spray per capelli o sostanze simili.

Avvertenze

- Prima dell'asciugatura, gli indumenti lavati a mano devono essere centrifugati a una velocità adeguata.
- Prima dell'asciugatura, centrifugare a una velocità ottimale. Per il cotone si consiglia una velocità di centrifuga superiore a 1000 g/min, per capi delicati superiore a 800 g/min.
- La biancheria non va stirata subito dopo l'asciugatura. Si consiglia di arrotolare la biancheria e lasciarla così per un determinato lasso di tempo, in modo tale che l'umidità residua si distribuisca uniformemente.
- Per ottenere risultati di asciugatura ottimali, asciugare singolarmente trapunte, asciugamani di spugna e altri capi di grosse dimensioni. Non asciugare più di cinque asciugamani di spugna (o 4 kg).
- Non superare il carico massimo.

Uso dell'apparecchio

Preparare la lavasciuga

La lavasciuga è stata testata prima della consegna. Per eliminare l'acqua residua del procedimento di prova, eseguire il primo ciclo di lavaggio senza biancheria con il programma **Pulizia cestello**.

Al primo lavaggio/asciugatura

Avvertenza:

- Non mettere mai in funzione una lavasciuga danneggiata!
- Informare il servizio di assistenza clienti! → *Pagina 35*

1. Inserire la spina di alimentazione.
2. Aprire il rubinetto dell'acqua. Grazie alla tecnologia di condensazione dell'acqua per l'asciugatura, il rubinetto dell'acqua collegato deve restare aperto durante il processo di asciugatura, che altrimenti potrebbe non essere garantito.

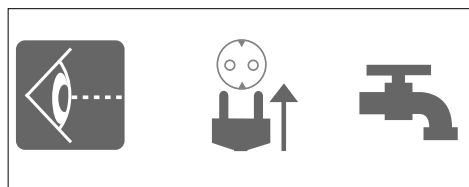

3. Aprire l'oblò.

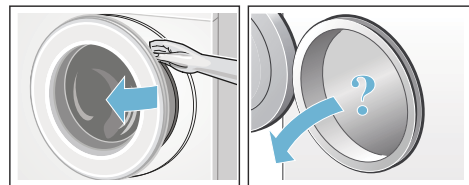

Selezionare il programma/ accendere l'apparecchio

Avvertenza:

Se la sicurezza bambini è attivata, è necessario disattivarla prima di poter impostare un programma.

- Selezionare il programma desiderato servendosi del selettore programmi. È possibile la rotazione nei due sensi. In questo modo la lavasciuga si accende.

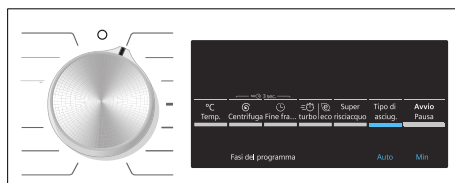

Sul display si susseguono, per il programma selezionato:

- Durata del programma,
- la temperatura preimpostata,
- il carico massimo (quando l'oblò è aperto),
- ...

Modificare il programma di lavaggio

Possono essere utilizzate le preimpostazioni visualizzate o il programma selezionato può essere adattato nel modo migliore ai capi di biancheria modificando le preimpostazioni o selezionando le funzioni supplementari. Le impostazioni e le funzioni supplementari selezionabili dipendono dal programma di lavaggio/ di asciugatura.

Panoramica dei programmi → *Pagina 20*

Avvertenze

- Le opzioni possono essere selezionate, deselectionate o modificate a seconda dell'avanzamento del programma.
- Tutti i tasti sono del tipo a sensore, basta sfiorarli. Selezionando e tenendo premuti i tasti **°C Temp.**, **☉Centrifuga**, **☺ Fine fra** vengono visualizzate automaticamente in successione le possibilità di impostazione.

Modificare la preimpostazione di un programma di lavaggio, ad es. temperatura di lavaggio:

- Toccare il tasto **°C Temp.**, per impostare la temperatura di lavaggio selezionata.

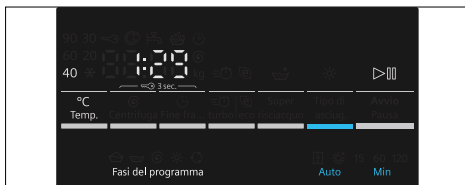

Modificare le funzioni supplementari di un programma di lavaggio, ad es. selezionando **☺ Turbo**:

Tenere premuto il tasto **☺ Turbo/☉ Eco** finché la spia **☺ Turbo** non si accende.

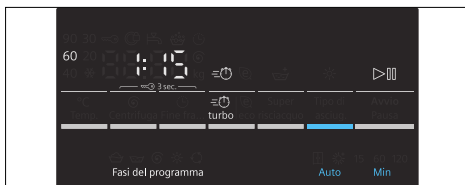

Avvertenza:

Dopo aver modificato le preimpostazioni e/o le funzioni supplementari, può variare la durata del programma.

Modificare il programma di asciugatura

Avvertenza:

Se è stato selezionato soltanto il programma di asciugatura o il lavaggio e l'asciugatura senza interruzioni, se necessario è possibile modificare la preimpostazione del programma di asciugatura.
Panoramica dei programmi → *Pagina 20*

Modificare le preimpostazioni di un programma di asciugatura:

- Selezionare il tasto **☼ Asciugatura**, per impostare la modalità di asciugatura o il tempo di asciugatura selezionato (possibile solo per un programma per un'asciugatura singola).

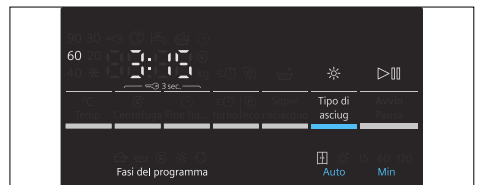

Avvertenza:

Dopo aver modificato le preimpostazioni per il programma di asciugatura, può variare la durata del programma.

Caricare il bucato

⚠ Avviso **Pericolo di morte!**

I capi di biancheria preventivamente trattati con detergenti contenenti solventi, ad es. smacchiatori o trielina, dopo l'introduzione nella lavasciuga potrebbero provocare un'esplosione. Sciacquare prima accuratamente a mano questi capi di biancheria.

Avvertenze

- Inserire insieme capi di biancheria grandi e piccoli. Capi di biancheria di diverse dimensioni si suddividono meglio durante la centrifuga. Capi di biancheria singoli possono provocare squilibri.
- Rispettare la quantità di carico massima indicata. Un carico eccessivo peggiora il risultato di lavaggio e favorisce la formazione di sgualciture.

1. Inserire il bucato smistato nel cestello facendo attenzione che i capi non siano piegati.
2. Prestare attenzione che nessun capo di biancheria resti impigliato fra l'oblò e la guarnizione anulare di gomma.

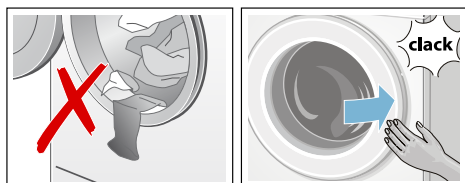

3. Chiudere l'oblò.

Avvertenza: La spia luminosa del pulsante **Avvio/Pausa** lampeggia e nel display continuano ad apparire le preimpostazioni del programma. È possibile eseguire la modifica delle preimpostazioni.

Dosare e introdurre detersivo e additivi

Attenzione!

Danni all'apparecchio

Il detersivo e i prodotti per il trattamento del bucato (ad es. smacchiatori, spray per il prelavaggio) potrebbero danneggiare le superfici della lavasciuga.

Tenere lontano questi prodotti dalle superfici della lavasciuga. Rimuovere con un panno umido tutti i residui di spray e altri residui/gocce.

Dosaggio

Dosare il detersivo e gli additivi in base a:

- durezza dell'acqua (informarsi presso il proprio ente di approvvigionamento idrico),
- indicazioni del produttore riportate sulla confezione,
- alla quantità di bucato,
- grado di sporco.

Riempimento degli scomparti

1. Estrarre il cassetto del detersivo.

⚠ Avviso

Irritazione degli occhi/ della pelle!

Se durante il funzionamento viene aperto il cassetto del detersivo, può fuoriuscire il detersivo/l'additivo.

Aprire il cassetto con cautela.

Se gli occhi o la pelle entrano in contatto con detersivi/additivi, sciacquare abbondantemente.

In caso di ingestione accidentale, consultare un medico.

2. Riempire di detersivo e/o prodotti per la cura

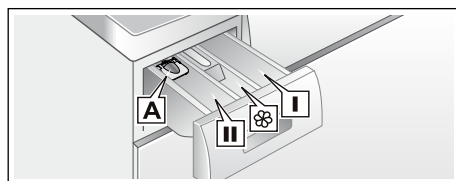

Scomparto I Detersivo per prelavaggio.

Scomparto II Ammorbidente, amido. Non superare il dosaggio massimo.

Scomparto III Detersivo per il lavaggio, addolcitore, candeggiante, sale smacchiatore.

Scomparto A Per il dosaggio di detersivo liquido.

Avvertenze

- Per il dosaggio di tutti i detersivi, additivi e detergenti osservare attentamente le indicazioni del produttore.
- Se l'ammorbidente e l'appretto sono densi, diluirli con un po' d'acqua. Questo impedisce le otturazioni.
- Durante il funzionamento: attenzione quando si apre il cassetto del detersivo.
- Se si seleziona il programma per la sola asciugatura, non aggiungere detersivo e/o prodotti per la cura nella macchina.

Dosatore* per detersivo liquido

*a seconda del modello

Per il dosaggio di detersivo liquido posizionare il dosatore:

1. Estrarre il cassetto del detersivo. Spingere verso il basso l'inserito ed estrarre completamente il cassetto.
2. Spingere in avanti il dosatore, abbassarlo e farlo scattare in posizione.
3. Ricollocare il cassetto.

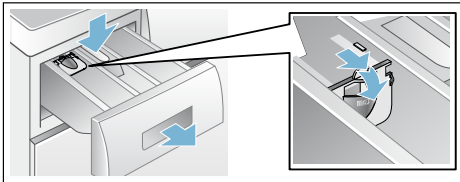

Avvertenza: Non utilizzare il dosatore per detersivo tipo gel, detersivo in polvere e per programmi con prelavaggio oppure con funzione Fertig in (Fine fra) selezionata.

Per modelli senza dosatore inserire il detersivo liquido nel dosatore corrispondente e inserirlo nel cestello.

Avviare il programma

Selezionare il tasto **Avvio/Pausa**. La spia luminosa si illumina e il programma si avvia.

Avvertenza: Se si desidera impedire la modifica accidentale di un programma, attivare la sicurezza bambini.



All'avvio del programma, sul display vengono visualizzati la durata del programma e i simboli per il suo avanzamento; durante il programma, viene visualizzata l'indicazione Fine tra.

Display → *Pagina 10*

Sicurezza bambini

La lavasciuga può essere bloccata contro la modifica accidentale delle funzioni impostate. A tal proposito, dopo l'avvio del programma, attivare la sicurezza bambini.

Attivazione/disattivazione: tenere premuti i tasti **Centrifuga** e **Fine fra** per ca. 3 secondi. Il simbolo  si illumina sul display. Se il segnale tasti è attivato, viene emesso un segnale acustico.

-  si illumina: è attiva la sicurezza bambini.
-  lampeggia: la sicurezza bambini è attivata e il selettore programmi è stato spostato. Per evitare che il simbolo  lampeggi, riportare il selettore programmi sul programma di partenza. Il simbolo è nuovamente acceso.

Avvertenza:

La sicurezza bambini può restare attiva fino al successivo avvio del programma, anche dopo lo spegnimento della lavasciuga. Disattivare poi la sicurezza bambini prima dell'avvio del programma e riattivarla eventualmente dopo l'avvio del programma.

Aggiunta di biancheria

Dopo l'avvio del programma, all'occorrenza si può aggiungere oppure estrarre biancheria.

Selezionare il tasto **Avvio/Pausa**. La lavasciuga verifica se è possibile aggiungere il bucato.

Avvertenze

- Se il livello dell'acqua supera il bordo inferiore dell'oblò, la temperatura è molto calda oppure il cestello è in rotazione, l'oblò resta bloccato per motivi di sicurezza e non è possibile aggiungere il bucato. Se sul display viene visualizzato quanto segue:
☉ è illuminato → non è possibile aggiungere il bucato. Per proseguire il programma selezionare il tasto **Avvio/Pausa**.
- Non aprire l'oblò finché il simbolo del bloccaggio dell'oblò ☉ non si spegne.
- Non lasciare aperto a lungo l'oblò – l'acqua che sgocciola dalla biancheria potrebbe trascinare all'esterno.
- La funzione Aggiungi bucato non può essere attivata nella fase di asciugatura.

Modificare il programma

Nel caso di avvio di un programma errato, è possibile modificare il programma nel modo seguente:

1. Selezionare **Avvio/Pausa**.
2. Selezionare un altro programma. Se necessario modificare le preimpostazioni del programma selezionato e/o selezionare le funzioni supplementari.
3. Selezionare **Avvio/Pausa**. Il nuovo programma comincia dall'inizio.

Interrompere o terminare il programma

Nei programmi di lavaggio ad alta temperatura:

1. Selezionare il tasto **Avvio/Pausa**.
2. Per far raffreddare la biancheria selezionare **Risciacquo**.
3. Selezionare il tasto **Avvio/Pausa**.

Nei programmi di lavaggio a bassa temperatura:

1. Selezionare il tasto **Avvio/Pausa**.
2. Selezionare **Centrifuga/scarico acqua**.
3. Selezionare il tasto **Avvio/Pausa**.

Per programmi di asciugatura:

1. Selezionare **Asciugatura** o **Asciugatura delicata**.
2. Selezionare il tasto **Tipo di asciug.** e impostare una durata di asciugatura di 15 minuti.
3. Selezionare il tasto **Avvio/Pausa**.

Fine del programma

Fine o ---- (**Ammollo a fine lavaggio** = esclusione della centrifuga finale) compare sul display e viene emesso un segnale acustico.

Impostazione del volume del segnale → *Pagina 27*

Se è stato selezionato ---- (**Ammollo a fine lavaggio** = esclusione della centrifuga finale), selezionare **Avvio/Pausa** per avviare la centrifuga finale.

Avvertenze

- Il programma prosegue con lo scarico dell'acqua e la centrifuga della biancheria (la velocità standard della centrifuga può essere variata prima).

- Se si desidera soltanto scaricare l'acqua, ca. 1 minuto dopo l'avvio del programma premere il tasto **Avvio/Pausa**, prima che inizi il ciclo di centrifuga. Il programma viene interrotto e il blocco dell'oblò si sblocca. La biancheria può essere estratta.
- Se sul display lampeggia **Caldo**, prima che il programma di asciugatura sia terminato, la temperatura nel cestello è troppo elevata. Il programma per il raffreddamento del cestello viene eseguito finché la temperatura nel cestello non si abbassa.
- Il processo di protezione delle pieghe si avvia al termine del processo di asciugatura, per impedire che gli indumenti si squaliscano qualora non fosse possibile estrarli al momento opportuno. Il processo dura 30 minuti. **0:00** viene visualizzato sull'indicatore di tempo e viene visualizzato il simbolo  come simbolo di stato. È possibile premere ogni tasto o impostare il selettore programmi su un'altra posizione per terminare questo processo. L'oblò viene sbloccato e gli indumenti possono essere estratti.

Dopo il lavaggio/l'asciugatura

1. Aprire l'oblò ed estrarre la biancheria.
2. Impostare il selettore programmi su **Spento**. L'apparecchio è spento.
3. Chiudere il rubinetto dell'acqua.
Non necessario nei modelli con Aqua-Stop.

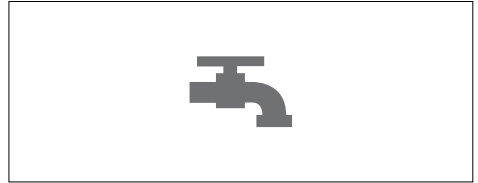

Avvertenze



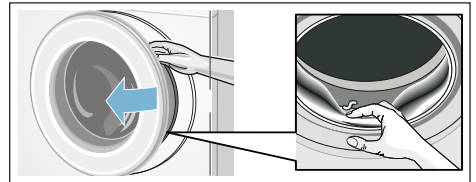























- Non dimenticare capi di biancheria nel cestello. Nel lavaggio seguente possono restringersi oppure colorare altri capi.
- Rimuovere dal cestello e dalla manichetta di gomma corpi estranei – Potenziale formazione di ruggine.



- Lasciare l'oblò e il cassetto detersivo aperti, affinché i residui di umidità possano evaporare.
- Rimuovere sempre la biancheria dal cestello.
- Attendere sempre la fine del programma, altrimenti l'apparecchio potrebbe rimanere ancora bloccato. Dopodiché riaccendere l'apparecchio e attendere che si sblocchi.
- Se al termine del programma il display risulta spento, è attiva la modalità di risparmio energetico. Per attivare nuovamente il display, selezionare un tasto qualsiasi.

Panoramica dei programmi

Programmi sul selettore programmi

Programma/Tipo di biancheria	Opzioni/Avvertenze
<p>Nome del programma Breve spiegazione del programma e per quali indumenti è idoneo.</p>	<p>Carico massimo secondo EN50229 carico max. per il lavaggio/ carico massimo per l'asciugatura temperatura selezionabile in °C velocità di centrifuga selezionabile in giri/min Funzioni supplementari possibili per il lavaggio Funzioni supplementari possibili per l'asciugatura</p>
<p>Cotone Indumenti resistenti, indumenti molto resistenti di cotone oppure lino. Avvertenza: * Carico ridotto per  funzione supplementare.</p>	<p>max. 8(5)* kg/5 kg  (freddo) - 90 °C -----, 0 - 1500 giri/min , ,  , </p>
<p>+ Prelavaggio Programma energico per indumenti molto sporchi, resistenti, per es. di cotone o lino. Avvertenza: * Carico ridotto per  funzioni supplementari.</p>	<p>max. 8(5)* kg/5 kg  (freddo) - 90 °C -----, 0 - 1500 giri/min , ,  , </p>
<p>Sintetici Tessuti in fibra sintetica o mista.</p>	<p>max. 4,0 kg/2,5 kg  (freddo) - 60 °C -----, 0 - 1200 giri/min , ,  , </p>
<p>Mix  Carico misto di capi in cotone e tessuti sintetici.</p>	<p>max. 4,0 kg/2,5 kg  (freddo) - 40 °C -----, 0 - 1500 giri/min , ,  , </p>

Programma/Tipo di biancheria	Opzioni/Avvertenze
Outdoor idroTextile Abbigliamento impermeabile e per esterno con fodera impermeabile e tessuti idrorepellenti.	max. 1 kg/1 kg ❄️ (freddo) – 40 °C 0 – 800giri/min ⏸️, ⌚, 🪣 ⁺ 📦
Camicie Adatto per camicie/camicette in cotone, lino, tessuti sintetici oppure misti.	max. 2,0 kg/2,0 kg ❄️ (freddo) – 60 °C -----, 0 – 800 giri/min ⏸️, ⌚, 🪣 ⁺ 📦
Hygiene Un programma innovativo per il pretrattamento di indumenti asciutti con aria calda (fino a 70 °C) per requisiti altamente igienici; alla fine viene eseguito un ciclo di lavaggio a bassa temperatura. Ciò permette sia l'igiene che la cura degli indumenti. Adatto per la maggior parte degli indumenti non delicati.	max. 4 kg/4 kg ❄️ (freddo) – 30 °C -----, 0 – 1500 giri/min ⏸️, ⌚, 🪣 ⁺ 📦, ❄️
Risciacquo Indumenti lavabili a mano, super risciacquo con centrifuga	- /max. 5 kg - -----, 0 – 1500 giri/min 🪣 ⁺ 📦
Centrifuga / Scarico acqua Soltanto centrifuga con velocità di centrifuga regolabile. Per selezionare il programma Scarico acqua , portare la velocità di centrifuga su 0 .	- /max. 5 kg - 0 – 1500giri/min - 📦
Speed 15' 🔄/wash&dry 60' Per piccole quantità (≤1 kg) di indumenti poco sporchi in cotone, lino, fibra sintetica o tessuti misti. Tempo di lavaggio di ca. 15 min. Se è stata selezionata la funzione di asciugatura, segue una fase di asciugatura di ca. 45 minuti.	max. 2 kg/1 kg ❄️ (freddo) – 40 °C -----, 0 – 1200 giri/min - 📦

















Programma/Tipo di biancheria	Opzioni/Avvertenze
<p> Lana</p> <p>Indumenti lavabili a mano oppure in lavatrice di lana o misto lana. Programma di lavaggio particolarmente delicato per evitare il restringimento della biancheria, pausa del programma più lunghe (gli indumenti restano in ammollo in acqua e detersivo).</p> <p>Avvertenza:</p> <ul style="list-style-type: none"> ■ La lana è un prodotto di origine animale ad es.: angora, alpaca, lama, pecora. ■ Usare un detersivo per la lana che si possa utilizzare nella lavatrice. 	<p>max. 2 kg</p> <p> (freddo) - 40 °C</p> <p>-----, 0 - 800 giri/min</p> <p>-</p> <p>-</p>
<p>Delicati/Seta</p> <p>Per indumenti delicati lavabili ad es. di seta, raso, sintetici o misti.</p> <p>Avvertenza:</p> <p>Usare detersivo idoneo per biancheria lavabile in lavatrice e per capi delicati o seta.</p>	<p>max. 2 kg</p> <p> (freddo) - 40 °C</p> <p>-----, 0 - 800 giri/min</p> <p>  </p> <p>-</p>
<p>Pulizia cestello</p> <p>Programma speciale per igienizzare il cestello o rimuovere la lanugine.</p> <p>90 °C = programma antibatterico, non impiegare alcun detersivo.</p> <p>40 °C = programma antibatterico, può essere impiegato un detersivo specifico per la pulizia del cestello.</p> <p> (freddo) = programma di risciacquo lanugine per la rimozione della lanugine che si è accumulata nel cestello durante l'asciugatura.</p>	<p>0</p> <p> (freddo), 40, 90 °C</p> <p>1200 giri/min</p> <p>-</p> <p>-</p>
<p>Asciugatura delicata</p> <p>Singolo programma di asciugatura delicata per l'asciugatura di indumenti a basse temperature, - selezionando  la biancheria viene asciugata delicatamente, - selezionando  la biancheria viene sottoposta automaticamente a una super asciugatura, - il tempo di asciugatura autodefinito è selezionabile tra 15, 60 fino a 120 minuti.</p> <p>Avvertenza:</p> <p>** Il tempo di asciugatura di 15 minuti è previsto per raffreddare la biancheria e la macchina dopo la fase di asciugatura.</p>	<p>max. 2,5 kg</p> <p>-</p> <p>-</p> <p>-</p> <p>-</p> <p>  Asciugatura (programma a tempo)**</p>
<p>Asciugatura</p> <p>Singolo programma di asciugatura per l'asciugatura di indumenti a elevate temperature, - selezionando  la biancheria viene asciugata delicatamente, - selezionando  la biancheria viene sottoposta automaticamente a una super asciugatura, - il tempo di asciugatura autodefinito è selezionabile tra 15, 60 fino a 120 minuti.</p> <p>Avvertenza:</p> <p>** Il tempo di asciugatura di 15 minuti è previsto per raffreddare la biancheria e la macchina dopo la fase di asciugatura.</p>	<p>max. 5 kg</p> <p>-</p> <p>-</p> <p>-</p> <p>-</p> <p>  Asciugatura (programma a tempo)**</p>

Tabella di asciugatura

Tipo di carico	Programma di asciugatura consigliato	Carico per l'asciugatura (kg)	Tempo di asciugatura stimato (min)	
			Asciugatura 	Super asciugatura 
Cotone/Colorati (Indumenti che non stinguono in cotone o lino come biancheria intima, T-shirt, pullover, canovacci, asciugamani di spugna, lenzuola, indumenti da lavoro, asciugamani)	Asciugatura	0,5 - 2,0	40 - 90	60 - 100
		2,0 - 3,5	90 - 160	100 - 180
		3,5 - 5,0	160 - 220	180 - 225
Sintetici (indumenti in fibre sintetiche o misti come camicie, capi di abbigliamento sportivi)	Asciugatura delicata	0,5 - 1,5	35 - 75	40 - 120
		1,5 - 2,5	75 - 120	120 - 190
	Programma di asciugatura	Carico per l'asciugatura (kg)	Tempo di asciugatura regolabile (min)	
	Asciugatura (programma a tempo)	~1,0	60	
		~2,5	120	

i I tempi sono valori stimati e si riferiscono al carico normale, al programma centrifuga standard e alla temperatura ambiente.

i Il tempo massimo di asciugatura selezionabile è di 120 minuti. Se il peso della biancheria supera 2,5 kg, selezionare asciugatura automatica. Questa funzione è consigliata per buoni risultati di asciugatura e per risparmiare energia. Il programma di asciugatura di 15 minuti serve per raffreddare la biancheria.

i Per ottenere un risultato di asciugatura uniforme, separare gli indumenti pesanti da quelli più leggeri. Separare ad esempio gli asciugamani in spugna dalle camicie.

Si consiglia **i** Super asciugatura  per asciugamani in spugna e altri capi di abbigliamento grandi e pesanti.

i Ridurre il carico massimo per gli asciugamani in spugna, portandolo a 4 kg, per ottenere un'asciugatura accurata.

i La lana non deve essere asciugata nella lavasciuga.

i Affinché dopo l'asciugatura gli indumenti siano meno spiegazzati, caricare meno indumenti.

Inamidare

Avvertenza: La biancheria non deve essere stata trattata con ammorbidente.

È possibile inamidare il bucato in tutti i programmi di lavaggio utilizzando amido liquido. Dosare l'amido nello scomparto  (prima pulirlo, se necessario) seguendo le indicazioni del produttore.

Tingere/Decolorare

Colorare solo in quantità adatte all'uso domestico. Il sale può intaccare l'acciaio! Attenersi alle indicazioni del produttore dei coloranti! **Non** decolorare il bucato nella lavasciuga!

Ammollo

1. Introdurre nello scomparto **II** il detersivo per ammollo/lavaggio secondo le indicazioni del produttore.
2. Disporre il selettore programmi su **Cotone 60°C** e selezionare **Avvio/Pausa**.
3. Dopo ca. 10 minuti selezionare **Avvio/Pausa**, per fermare il programma.
4. Dopo il tempo d'ammollo desiderato, selezionare di nuovo **Avvio/Pausa**, se si vuole proseguire con il programma oppure cambiare programma.

Avvertenza: Introdurre biancheria dello stesso colore. Non è necessario aggiungere detersivo; la liscivia dell'ammollo viene usata per tutto il ciclo di lavaggio.

P+ Modifica delle preimpostazioni di programma

È possibile modificare le preimpostazioni dei programmi desiderati. Le impostazioni possono essere cambiate anche mentre il programma desiderato è in corso. Gli effetti dipendono dalla progressione del programma.

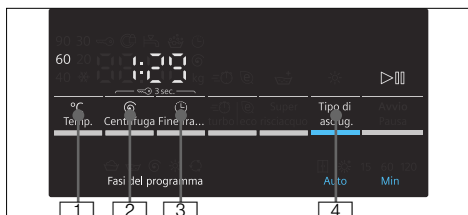

Temp.

[1]: la temperatura di lavaggio indicata può essere variata. La temperatura di lavaggio massima selezionabile dipende dal programma rispettivamente impostato.

Panoramica dei programmi

Centrifuga

[2]: è possibile modificare la velocità di centrifuga (in giri/minuto) sia prima dell'avvio del programma, sia a programma avviato. Impostazione --- (**Ammollo a fine lavaggio** = senza centrifuga finale), dopo l'ultimo risciacquo, il bucato rimane in ammollo. Impostazione 0 (senza ciclo di centrifuga), acqua di risciacquo soltanto per lo scarico acqua, nessun ciclo di centrifuga. La massima velocità di centrifuga dipende dal programma e dal modello.

Panoramica dei programmi → *Pagina 20*

Fine fra

[3]: stabilire il tempo di Fine fra (fine del programma).

Avvertenza: Alla selezione del programma si visualizza la rispettiva durata del programma. La durata del programma viene regolata automaticamente durante il corso del programma, quando ad es. a causa delle modifiche apportare alle preimpostazioni del programma è necessaria una modifica della durata del programma.

Prima dell'avvio del programma si può prestabilire la fine del programma ad intervalli di un'ora fino a un massimo di **24h**.

Dopo l'avvio, viene visualizzato il tempo selezionato, ad es. **8h**, il sistema esegue un conto alla rovescia sino a quando il programma avrà inizio. Quindi viene visualizzata la durata del programma, ad es. **2:30**.

Dopo l'inizio del programma il tempo impostato può essere cambiato come segue:



1. Selezionare il tasto **Avvio/Pausa**
2. Selezionare il tasto **Fine fra** e cambiare il tempo di Fine fra.
3. Selezionare il tasto **Avvio/Pausa**.



Tipo di asciug.



[4]: la funzione di asciugatura può essere attivata, disattivata e regolata con questo pulsante. Lavaggio e asciugatura senza interruzione sono possibili solo in modalità automatica. Se si seleziona il programma per la sola asciugatura, è disponibile l'asciugatura automatica oppure l'asciugatura a tempo con una durata di asciugatura desiderata.

Avvertenze

- Selezione del programma nella posizione **Asciugatura** o **Asciugatura delicata** per la scelta di ciascun programma di asciugatura. Panoramica dei programmi → *Pagina 20*

Il modalità di asciugatura standard è . In questa modalità il tempo di asciugatura viene regolato automaticamente a seconda della quantità di biancheria. Il risultato è una biancheria con un'asciugatura normale. La modalità di asciugatura può essere impostata su , per ottenere una biancheria con un'asciugatura extra; o preselezionando il tempo di asciugatura che può essere stabilito premendo il tasto

Asciugatura normale (): per indumenti a uno strato. I capi di abbigliamento possono essere riposti piegati o appesi in un armadio. **Asciugatura extra** (): per indumenti di un tessuto spesso e a più strati che necessitano di più tempo per l'asciugatura. I capi di abbigliamento possono essere riposti piegati o appesi in un armadio. La biancheria risulta più asciutta che con l'asciugatura normale.

- Selezione del programma nei programmi di lavaggio e se si desiderano un lavaggio e un'asciugatura senza interruzioni (per **programmi di asciugatura opzionali**):
 1. Premere il tasto **Tipo di asciug.** e attivare la funzione  o .
 2. Per l'asciugatura, non superare la massima quantità di carico. Panoramica dei programmi → *Pagina 20*
 3. La velocità massima di centrifuga del programma di lavaggio viene selezionata automaticamente, per ottenere un buon risultato di asciugatura.

P+ Selezione delle funzioni supplementari

È possibile selezionare le funzioni supplementari desiderate premendo i rispettivi tasti.

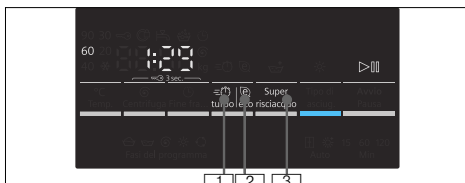

(turboPerfect)

Per il lavaggio in breve tempo, con effetto di lavaggio paragonabile al programma standard.

Avvertenza: Non superare la massima quantità di carico. Panoramica dei programmi → *Pagina 20*

EcoPerfect

: Lavaggio a risparmio energetico grazie alla riduzione della temperatura con lo stesso risultato di lavaggio.

Avvertenza: La temperatura di lavaggio è inferiore rispetto alla temperatura selezionata. Per esigenze igieniche particolarmente elevate, si consiglia di selezionare una temperatura più alta o l'opzione  **turboPerfect**.

Super risciacquo

: risciacquo supplementare. Per zone con acqua molto dolce oppure per l'ulteriore miglioramento del risultato di lavaggio.

 **Segnale**
Impostazione del volume del segnale

1. Attivare il modo di regolazione per il volume del segnale

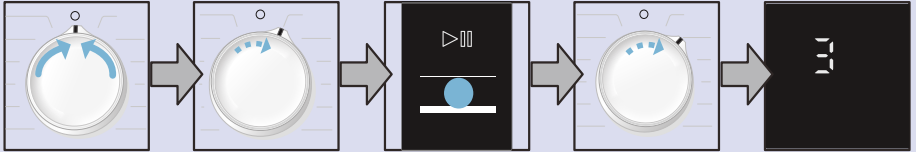

Impostare
su **Spento**

1 passo in
senso orario

Premere e tenere
premuta **Avvio/**
Pausa, poi

1 passo in
senso orario

Rilasciare

2. a) Regolare il volume per i **segnali di avviso**

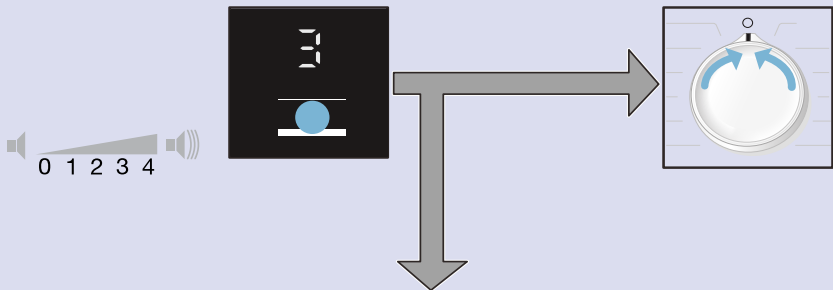

Premere il tasto **Fine fra** e regolare
il volume

impostare su **Spento** per
abbandonare il modo
di regolazione per il
volume del segnale.

2. b) Regolare il volume del **tono tasti**



1 passo in senso
orario

Premere il tasto **Fine fra** e
regolare il volume

impostare su **Spento** per
abbandonare il modo
di regolazione per il
volume del segnale.



Pulizia e manutenzione

⚠️ Avviso

Pericolo di scarica elettrica!

Pericolo di morte in caso di contatto con componenti sotto tensione. Spegnerne l'apparecchio e staccare la spina di alimentazione.

⚠️ Avviso

Pericolo di intossicazione!

Detergenti contenenti solventi, come la trielina, possono generare vapori tossici nella lavasciuga. Non utilizzare detergenti contenenti solventi.

Attenzione!

Danni all'apparecchio

Detergenti contenenti solventi, come la trielina, possono danneggiare i componenti e le superfici della lavasciuga. Non utilizzare detergenti contenenti solventi.

Corpo della macchina/ Pannello di comando

- Rimuovere subito i residui di detersivo e detergente.
- Strofinare l'apparecchio e il pannello di comando con un panno morbido inumidito.
- Non usare panni, spugne e detergenti abrasivi (detergenti per acciaio inox).
- Non pulire con un getto d'acqua.

Cestello

Utilizzare detergenti senza cloro, non utilizzare lana d'acciaio.

Decalcificazione

Se il detersivo viene dosato correttamente, non è necessario utilizzare prodotti anticalcare. In caso di necessità, procedere secondo le indicazioni del produttore dell'anticalcare. Idonei prodotti anticalcare possono essere acquistati attraverso il nostro sito Internet o tramite il servizio di assistenza clienti.

Pulire il cassetto del detersivo

Se vi sono residui di detersivo o ammorbidente:

1. Estrarre il cassetto del detersivo. Spingere verso il basso l'insero ed estrarre completamente il cassetto.
2. Sollevare l'insero: spingere con il dito l'insero dal basso verso l'alto.

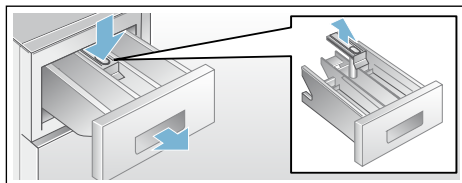

3. Lavare la vaschetta del detersivo e l'insero con acqua e una spazzola e asciugarli.
4. Posizionare e bloccare l'insero nel cassetto (inserire il cilindro nella sua corretta posizione).
5. Inserire il cassetto del detersivo.

Avvertenza: Lasciare il cassetto del detersivo aperto, affinché i residui di umidità possano evaporare.

Pompa di scarico ostruita



Avviso Pericolo di scottature!

Nel lavaggio ad alte temperature l'acqua si riscalda molto. Il contatto con la liscivia bollente può provocare scottature.

Fare raffreddare l'acqua.

1. Chiudere il rubinetto dell'acqua, per evitare l'afflusso di altra acqua che dovrebbe poi essere fatta defluire tramite la pompa di scarico.
2. Spegner l'apparecchio. Estrarre la spina d'alimentazione.
3. Aprire lo sportello di servizio e rimuoverlo.

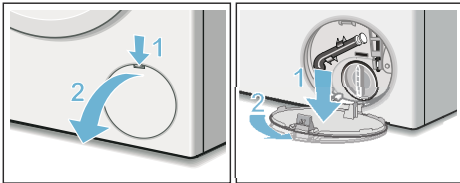

4. Staccare il raccordo flessibile dal suo alloggiamento per lo svuotamento di emergenza. Estrarre il tappo di chiusura. Fare scorrere l'acqua in un idoneo contenitore. Applicare il tappo di chiusura e ricollocare il raccordo flessibile nel suo alloggiamento.

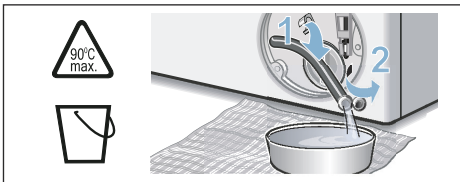

5. Svitare con cautela il coperchio della pompa, l'acqua residua può fuoriuscire. Pulire l'interno, la filettatura del coperchio di pompa e il corpo della pompa. L'elica della pompa di

scarico dell'acqua deve poter girare liberamente.

Inserire di nuovo il coperchio della pompa e serrarlo bene. La maniglia deve essere in posizione verticale.

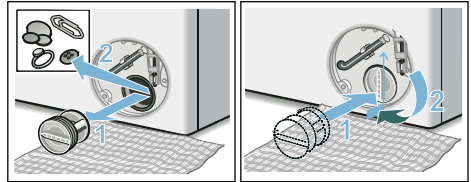

6. Applicare, far scattare e chiudere lo sportello di servizio.

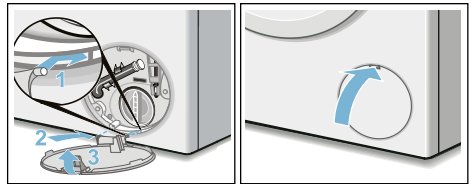

Avvertenza: Per impedire che al successivo lavaggio il detersivo scorra inutilizzato nello scarico: versare 1 l di acqua nello scomparto **II** e avviare il programma **Centrifuga/Scarico acqua** solo scarico acqua: regolare Cenrrifuga (velocità di centrifuga) su **0**).

Flessibile di scarico otturato in corrispondenza del sifone

1. Ruotare il selettore programmi su ○ **Spento**. Estrarre la spina di alimentazione dalla presa.
2. Allentare la fascetta stringitubo ed estrarre attentamente il tubo flessibile di scarico. È possibile che fuoriesca dell'acqua residua.
3. Pulire il tubo flessibile di scarico e il tappo del sifone.

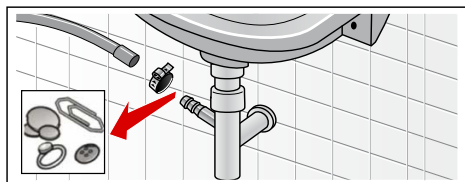

4. Ricollegare il tubo flessibile di scarico e assicurare il punto di connessione con la fascetta stringitubo.

Filtro nel raccordo di carico acqua ostruito

Avviso

Pericolo di morte!

Non immergere in acqua il dispositivo di sicurezza Aqua-Stop (contiene una valvola elettrica).

Innanzitutto scaricare la pressione dell'acqua del tubo di carico:

1. Chiudere il rubinetto dell'acqua.
2. Selezionare un programma qualsiasi (tranne **Centrifuga/Scarico acqua**).
3. Selezionare **Avvio/Pausa**. Far eseguire il programma per ca. 40 secondi.
4. Disporre il selettore programmi su ○ **Spento** ed estrarre la spina di alimentazione dalla presa.

5. Pulire il filtro in corrispondenza del rubinetto dell'acqua: Staccare il tubo flessibile dal rubinetto dell'acqua. Pulire il filtro con una piccola spazzola.

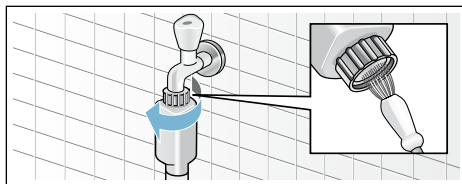

6. Pulire il filtro dal lato posteriore dell'apparecchio: Staccare il tubo flessibile dal lato posteriore dell'apparecchio, Estrarre il filtro con la pinza e lavarlo.

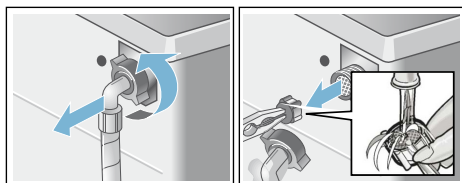

7. Ricollegare il tubo flessibile e controllare la sua corretta tenuta.

? Anomalie e rimedi

Sblocco di emergenza, ad es. in caso di interruzione dell'alimentazione elettrica

ad es. in caso di interruzione dell'alimentazione elettrica

Il programma riprende quando la tensione elettrica viene ripristinata.

Se tuttavia la biancheria dovesse essere prelevata, l'oblò della lavasciuga può essere aperto come descritto qui di seguito:

⚠ **Avviso**

Pericolo di scottature!!

Durante il lavaggio ad alte temperature, il contatto con liscivia e bucato bollente può provocare scottature. Se possibile, fare raffreddare.

⚠ **Avviso**

Pericoli di lesioni!

Introdurre le mani nel cestello ancora in rotazione può causare lesioni alle mani. Non toccare il cestello in rotazione. Attendere che il cestello sia fermo.

Indicazioni sul display

Informazione	Causa/Rimedio
Ⓞ	<ul style="list-style-type: none"> ■ Lampeggia velocemente + segnale acustico: lo sportello è stato aperto con un livello dell'acqua troppo elevato. Chiudere l'oblò e proseguire il programma con il tasto ▷ Avvio/Pausa oppure selezionare il programma Scarico acqua. ■ Lampeggia lentamente: la temperatura del meccanismo di apertura/chiusura dell'oblò è troppo elevata, per aprire l'oblò. Attendere ca. 30 secondi finché il meccanismo di apertura/chiusura dell'oblò non si è raffreddato.
caldo	Dopo il programma di asciugatura, a causa dell'alta temperatura, l'oblò non può essere aperto. Il raffreddamento dura finché questa spia non si spegne e l'oblò non può essere aperto.



Attenzione!

Danni prodotti dall'acqua

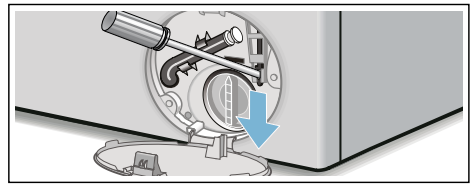

L'uscita di acqua può causare danni. Non aprire l'oblò della lavasciuga se si vede l'acqua dal vetro.

1. Spegnerne l'apparecchio. Estrarre la spina d'alimentazione dalla presa.
2. Scaricare l'acqua e detersivo.
3. Provvedere ad azionare lo sblocco di emergenza tirando il dispositivo verso il basso e rilasciandolo. Ora l'oblò della lavasciuga può essere aperto.



Informazione	Causa/Rimedio
	<ul style="list-style-type: none"> ■ Lampeggia (alimentazione dell'acqua assente): aprire il rubinetto dell'acqua? Filtro nel raccordo di carico acqua otturato? Pulire il filtro nel raccordo di carico dell'acqua. → <i>Pagina 30</i> ■ Tubo flessibile di carico acqua piegato o otturato? ■ Acceso (pressione dell'acqua insufficiente): solo per informazione. Nessun effetto sull'avanzamento del programma. Prolungamento del programma.
E:18	La pompa di scarico acqua è otturata; pulire la pompa di scarico dell'acqua. Pulire il tubo flessibile di scarico in corrispondenza del sifone.
E:32	Indicazione alternata con Fine al termine del programma: problemi di squilibrio, la centrifuga è stata interrotta.
E:95	Indicazione alternata con Fine al termine del programma: non rileva acqua durante il processo di asciugatura. Ciò può portare a un risultato di asciugatura non soddisfacente.
Altre indicazioni	Impostare il selettore programmi su  Spento . L'apparecchio è spento. Attendere 5 secondi e riaccenderlo. Se l'indicazione appare di nuovo, rivolgersi al servizio di assistenza clienti autorizzato.

Guasti, che cosa fare?

Guasti	Causa/Rimedio
Perdita di acqua.	<ul style="list-style-type: none"> ■ Fissare correttamente/sostituire il tubo di scarico. ■ Serrare le viti del tubo di carico.
Nessuna immissione di acqua.	<ul style="list-style-type: none"> ■  Avvio/Pausa non sono stati selezionati? ■ Il rubinetto dell'acqua non è stato aperto?
Il detersivo è rimasto nel cassetto.	<ul style="list-style-type: none"> ■ Filtro otturato? Pulire il filtro. → <i>Pagina 30</i> ■ Il tubo di carico è piegato o schiacciato?
L'oblò della lavasciuga non può essere aperto.	<ul style="list-style-type: none"> ■ È attiva la funzione di sicurezza. ■ Avvertenza: Per motivi di sicurezza l'oblò della lavatrice resta chiuso, se il livello dell'acqua o la temperatura sono troppo elevati (vedere → Interruzione programma → <i>Pagina 18</i>), oppure se il cestello è ancora in movimento. ■ È stata selezionata la funzione - - - - (Ammollo a fine lavaggio = senza centrifuga finale)? ■ L'apertura è possibile solo mediante lo sblocco d'emergenza? → <i>Pagina 31</i> ■ Sicurezza bambini attivata? Disattivarla. → <i>Pagina 17</i>
Il programma non si avvia.	<ul style="list-style-type: none"> ■ È stato selezionato  Avvio/Pausa o  Fine fra? ■ L'oblò è chiuso? ■ Sicurezza bambini attivata? Disattivarla. → <i>Pagina 17</i>
L'acqua di lavaggio non viene scaricata.	<ul style="list-style-type: none"> ■ È stata selezionata la funzione - - - - (Ammollo a fine lavaggio = senza centrifuga finale)? ■ Pulire la pompa di scarico acqua. → <i>Pagina 29</i> ■ Pulire il tubo rigido di scarico e/o il tubo flessibile di scarico.

Guasti	Causa/Rimedio
Nel cestello non si vede l'acqua.	Nessun errore - L'acqua è al di sotto della zona visibile.
Il risultato di centrifuga è insoddisfacente. Biancheria bagnata/ troppo umida.	<ul style="list-style-type: none"> ■ Nessun errore - Il controllo antisbilanciamento ha interrotto la centrifuga, distribuzione della biancheria irregolare. Distribuire nel cestello capi di biancheria piccoli e grandi. ■ È stata selezionata una velocità di centrifuga troppo bassa?
Centrifuga ripetuta.	Nessun errore - Il controllo antisbilanciamento compensa lo squilibrio.
Acqua residua nello scomparto per gli additivi.	<ul style="list-style-type: none"> ■ Nessun errore - l'effetto dell'additivo non è pregiudicato. ■ Eventualmente estrarre l'inserito. Lavare il cassetto detersivo ed inserirlo di nuovo.
Lo scomparto  non è stato completamente svuotato.	Estrarre l'inserito. Lavare il cassetto del detersivo ed inserirlo di nuovo.
Formazione di odori sgradevoli nella lavasciuga.	<ul style="list-style-type: none"> ■ Eseguire il programma Pulizia cestello 90 °C senza biancheria né detersivo. ■ Per un utilizzo quotidiano, impiegare un detersivo adatto. ■ Dopo l'utilizzo lasciare aperti l'oblò e il cassetto del detersivo.
L'indicatore di stato  è acceso. Dal cassetto del detersivo potrebbe fuoriuscire la schiuma.	<p>È stato utilizzato troppo detersivo?</p> <ul style="list-style-type: none"> ■ Miscelare 1 cucchiaino di ammorbidente in 1/2 litro d'acqua e versarlo nello scomparto II. (Non per indumenti outdoor, abbigliamento sportivo e piumini!) ■ Ridurre la dose di detersivo nel lavaggio successivo. ■ Usare detersivi che fanno poca schiuma e additivi reperibili in commercio, che siano idonei per la lavasciuga.
Forti rumori, vibrazioni e «spostamento» della macchina durante la centrifuga.	<ul style="list-style-type: none"> ■ L'apparecchio è in piano? Mettere in piano l'apparecchio. ■ I piedini dell'apparecchio sono fissati? Assicurarsi che i piedini dell'apparecchio poggino a terra. ■ I blocchi di trasporto sono stati rimossi? Rimuovere i blocchi di trasporto. → <i>Pagina 39</i>
Il campo degli indicatori/le spie luminose non funzionano quando l'apparecchio è in funzione.	<ul style="list-style-type: none"> ■ Interruzione dell'energia elettrica? ■ Fusibile automatico scattato? Inserire/sostituire il fusibile. ■ Se l'inconveniente si ripete, rivolgersi al servizio di assistenza clienti. → <i>Pagina 35</i>
La durata del programma varia durante il ciclo di lavaggio.	<ul style="list-style-type: none"> ■ Nessun errore - Il controllo antisbilanciamento compensa lo squilibrio. ■ Nessun errore - Sistema di rilevamento schiuma attivo. Risciacquo supplementare.
Residui di detersivo sul bucato.	<ul style="list-style-type: none"> ■ Alcuni detersivi senza fosfati contengono residui non solubili in acqua. ■ Selezionare Risciacquo oppure spazzolare la biancheria quando è asciutta.
Rumore di centrifuga durante l'asciugatura.	Questo è un procedimento innovativo detto termocentrifuga, per ridurre il consumo di energia durante l'asciugatura.

Guasti	Causa/Rimedio
Lanugine trovata sugli indumenti lavati.	Eseguire il programma Pulizia cestello ❄️ (freddo) senza biancheria per rimuovere la lanugine che si è accumulata nel cestello durante l'ultimo ciclo di asciugatura.
Rumore dell'acqua che scorre durante l'asciugatura.	La lavasciuga impiega la tecnologia di condensazione dell'acqua, per asciugare la biancheria viene utilizzata costantemente l'acqua. Pertanto il rubinetto dell'acqua deve restare sempre aperto, fino al termine della fase di asciugatura.
La durata di asciugatura si allunga.	<ul style="list-style-type: none"> ■ Eseguire il programma Pulizia lanugine ❄️ (freddo), per rimuovere la lanugine che si è accumulata nel cestello durante l'asciugatura.
Il programma di asciugatura non si avvia.	<ul style="list-style-type: none"> ■ Programma di asciugatura non selezionato? Panoramica dei programmi → <i>Pagina 20</i> ■ Oblò non chiuso correttamente?
Il risultato di asciugatura è insoddisfacente (la biancheria non è abbastanza asciutta).	<ul style="list-style-type: none"> ■ Temperatura ambiente troppo alta (oltre 30 °C) o insufficiente ventilazione dell'ambiente, nel quale si trova la lavasciuga. ■ Prima dell'asciugatura la biancheria non è stata centrifugata abbastanza. Impostare sempre la velocità di centrifuga massima regolabile per il rispettivo programma di lavaggio. ■ Lavasciuga sovraccarica: osservare il carico massimo consigliato nella tabella dei programmi e nell'indicazione di carico nel display. Non sovraccaricare la lavasciuga, perché il carico massimo per l'asciugatura è minore del carico massimo per il lavaggio. Dopo il lavaggio con carico massimo scaricare la lavasciuga e dividere la biancheria in due cicli di asciugatura. ■ La tensione di rete dell'alimentazione elettrica è troppo bassa (inferiore a 200 V) – provvedere ad un'idonea alimentazione di energia elettrica. ■ Pressione dell'acqua insufficiente. Secondo il principio di condensazione dell'acqua, una pressione dell'acqua bassa fa sì che il vapore formatosi non condensi completamente. ■ Durante il processo di asciugatura il rubinetto dell'acqua è chiuso. Grazie alla tecnologia di condensazione dell'acqua per l'asciugatura, il rubinetto dell'acqua collegato deve restare aperto durante il processo di asciugatura, che altrimenti potrebbe non essere garantito. ■ Indumenti spessi a più strati o indumenti con imbottiture spesse – questi si asciugano facilmente in superficie, ma non internamente. La compensazione può durare più a lungo. Per questi tipi di indumenti selezionare la modalità di asciugatura Super asciugatura, oppure un tempo supplementare mediante il programma Asciugatura o Asciugatura delicata.
Se non si riesce ad eliminare un inconveniente (spegnere e accendere la macchina) oppure è necessaria una riparazione:	
<ul style="list-style-type: none"> ■ Disporre il selettore programmi su Spento ed estrarre la spina di alimentazione dalla presa. ■ Chiudere il rubinetto dell'acqua e rivolgersi al servizio di assistenza clienti. → <i>Pagina 35</i> 	



Servizio di assistenza clienti

Se non si riesce a eliminare autonomamente il guasto (Guasti, che cosa fare? → *Pagina 31*), rivolgersi al nostro servizio di assistenza clienti.

Troviamo sempre la soluzione adatta, evitando di coinvolgere un tecnico quando non è strettamente necessario.

Preghiamo di indicare al servizio di assistenza clienti la sigla del prodotto (cod. E) e il numero di fabbricazione (FD) dell'apparecchio.

E-Nr. _____ FD _____

Codice prodotto

Numero di fabbricazione

*A seconda del modello, questi dati si trovano:

su oblò di carico interno*/sportello di servizio aperto* e sul lato posteriore dell'apparecchio.

Fidatevi della competenza del costruttore.

Rivolgetevi a noi. Così è garantito che la riparazione viene eseguita da tecnici qualificati del servizio di assistenza clienti, che dispongono dei ricambi originali.



Dati tecnici

Dimensioni:

850 x 600 x 590 mm

(altezza x larghezza x profondità)

Peso:

80 kg

Allacciamento alla rete elettrica:

Tensione di rete 220-240 V, 50Hz

Corrente nominale 10 A

Potenza nominale 1900-2300 W

Pressione dell'acqua:

100-1000 kPa (1-10 bar)

Altezza di scarico:

60 - 100 cm

Potenza assorbita ad apparecchio spento:

0,12 W

Potenza assorbita ad apparecchio acceso:

0,48 W



Valori di consumo

Programma	Opzione	Carico (kg)	Consumo energetico*** (kWh)	Consumo acqua*** (litri)	Durata del programma*** (ore)
Cotone 20 °C*		8,0	0,30	78	3
Cotone 40 °C*		8,0	1,06	78	3
Cotone 60 °C		8,0	1,08	78	3
Cotone 90 °C		8,0	2,20	88	3
Sintetici 40 °C*		4,0	0,76	65	2
Mix 40 °C		4,0	0,62	46	1 ¼
Delicati/Seta 30 °C		2,0	0,16	36	¾
Lana 30 °C		2,0	0,20	40	¾
Asciugatura		5,0	2,82	24	3 ¼
Asciugatura delicata		2,5	1,49	25	2
Cotone 60 °C **	Eco	8,0	0,83	71	7
Cotone 60 °C + Asciugatura **	Eco	8,0/5,0	5,44	118	13 ½

* Impostazione del programma per il controllo secondo la vigente norma dell'UE EN 60456. Nota per i test comparativi: per testare i programmi, lavare la quantità di carico indicata con la massima velocità di centrifuga.

** Le verifiche della potenza di lavaggio per l'etichettatura energetica UE conforme a EN50229 vengono eseguite con un carico stabilito con i programmi **Cotone** 60 °C + **Eco**.

** Le verifiche della potenza di asciugatura per l'etichettatura energetica UE vengono eseguite conformemente a EN 50229. Il carico massimo per il lavaggio in 2 cicli di asciugatura con l'opzione **Asciugatura** + **Asciugatura delicata**. Nel secondo ciclo di asciugatura per 3 kg, il carico comprende 3 lenzuola, 2 federe del cuscino e asciugamani. Il resto del carico è contenuto nel primo ciclo di asciugatura per 5 kg.

*** I valori differiscono dai valori indicati a seconda di pressione, durezza, temperatura di entrata dell'acqua; temperatura ambiente; tipo, quantità e grado di sporco del bucato; detersivo utilizzato; oscillazioni nella tensione elettrica della rete e funzioni supplementari selezionate.

Installazione e allacciamento

Fornitura

Avvertenza: Controllare eventuali danni subiti dalla macchina durante il trasporto. Non mettere in funzione una macchina danneggiata. In caso di contestazioni rivolgersi al fornitore presso il quale l'apparecchio è stato acquistato oppure al nostro servizio di assistenza clienti. → *Pagina 35*

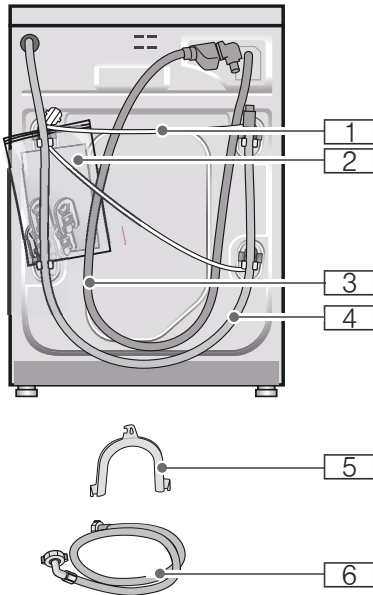

1 Cavo di rete

2 Sacchetto:

- Istruzioni per l'uso e l'installazione
- Elenco dei centri del servizio di assistenza clienti*
- Garanzia*
- Tappi di copertura per i fori presenti dopo la rimozione dei blocchi di trasporto

- 3** Raccordo flessibile di carico dell'acqua nel modello Aqua-stop
 - 4** Tubo flessibile di scarico dell'acqua
 - 5** Gomito per fissare il raccordo flessibile di scarico dell'acqua*
 - 6** Raccordo di carico dell'acqua nei modelli Standard/Aqua-Secure
- * A seconda del modello

Inoltre per il collegamento del raccordo flessibile di scarico dell'acqua a un sifone è necessaria una fascetta stringitubo \varnothing 24 - 40 mm (reperibile nei negozi specializzati).

Attrezzi utili

- Livella a bolla d'aria per il livellamento
- Chiave inglese da:
 - SW13 per rimuovere i blocchi di trasporto e
 - SW17 per regolare i piedini dell'apparecchio

Istruzioni di sicurezza

Avviso

Pericoli di lesioni!

- La lavasciuga è molto pesante. Sollevare e trasportare la lavasciuga con la massima cautela.
- Sollevando la lavasciuga dalle parti sporgenti (ad es. l'oblò della lavasciuga), tali componenti potrebbero rompersi e provocare lesioni. Non sollevare la lavasciuga dalle parti sporgenti.
- Posizionare i tubi flessibili o il cavo di alimentazione elettrica in modo non appropriato può creare pericoli dovuti a eventuali inciampi o cadute. Collocare i flessibili e i cavi in modo tale che non vi sia alcun pericolo di inciampare.

Attenzione!

Danni all'apparecchio

Se soggetti a temperature molto basse, i flessibili potrebbero rompersi o scoppiare.

Non installare la lavasciuga in luoghi esposti al rischio di gelo e/o all'aperto.

Attenzione!

Danni prodotti dall'acqua

Gli allacciamenti dei tubi flessibili di alimentazione e di scarico dell'acqua sono sottoposti a una pressione dell'acqua elevata. Per evitare perdite di acqua o danni, osservare attentamente le istruzioni di seguito riportate!

Avvertenze

- Oltre alle istruzioni qui riportate, osservare le regolamentazioni dettate dall'ente comunale acquedotto e dal gestore dell'energia elettrica.
- In casi di dubbio fare eseguire il collegamento dal tecnico del servizio di assistenza clienti autorizzato.

Superficie di posizionamento della lavatrice

Avvertenza: La lavasciuga deve essere stabile, in modo tale che non "si sposti".

- La superficie di installazione deve essere solida e in piano.
- I pavimenti rivestiti di superfici morbide non sono idonei.

Installazione della macchina sopra a uno zoccolo o su un pavimento sostenuto da travi di legno

Attenzione!

Danni all'apparecchio

Durante il ciclo di centrifuga la lavasciuga potrebbe spostarsi, rovesciandosi o cadendo dalla base. Fissare sempre i piedini della lavasciuga con le staffe di supporto. Staffe di supporto: n° d'ordine WMZ 2200, WX 975600, CZ 110600, Z 7080X0.

Avvertenza: In caso di installazione su un controsoffitto con travi in legno:

- Se possibile, installare la lavasciuga in un angolo.
- Fissare al pavimento un asse in legno impermeabile (min. 30 mm di spessore).

Installazione sottopiano/ incasso dell'apparecchio in una cucina modulare componibile

Avviso

Pericolo di morte!

Rischio di folgorazione in caso di contatto con componenti sotto tensione. Non rimuovere la copertura dell'apparecchio.

Avvertenze

- È necessaria una larghezza della nicchia di 60 cm.
- Installare la lavasciuga solo sotto un piano di lavoro continuo, saldamente fissato ai mobili adiacenti.

Rimuovere i blocchi di trasporto

Attenzione!

Danni all'apparecchio

- Durante il trasporto la macchina è assicurata con blocchi di trasporto. La mancata rimozione dei blocchi di trasporto può causare danni al funzionamento della macchina (può, ad esempio, danneggiare il cestello). Al primo impiego rimuovere obbligatoriamente i 4 blocchi di trasporto al completo. Metterli da parte.
- Per evitare danni durante il trasporto successivo, rimontare tassativamente i blocchi prima di procedere al trasporto.

Avvertenza: Conservare le viti e le boccole.

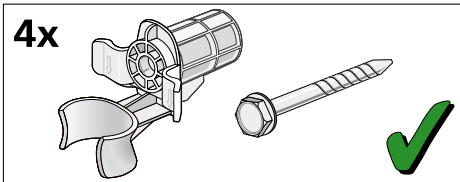

1. Staccare i tubi flessibili dai fermi.

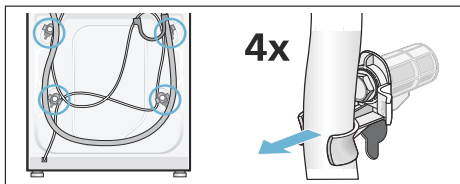

2. Svitare e rimuovere tutte le 4 viti dei blocchi per il trasporto con una chiave inglese da 13. Rimuovere le boccole. Staccare il cavo di alimentazione dai fermi.

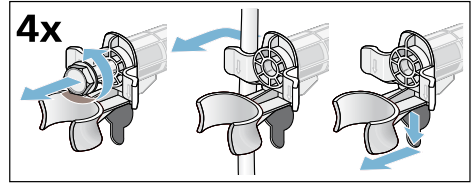

3. Applicare le coperture. Bloccarle saldamente premendo sul gancio di fermo.

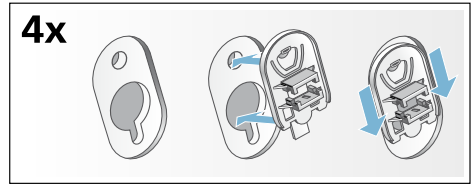

Lunghezza di flessibili e cavi

Allacciamento sul lato sinistro

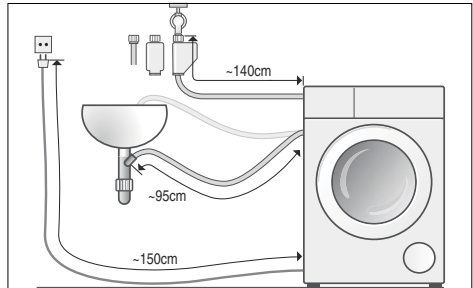

O

allacciamento sul lato destro

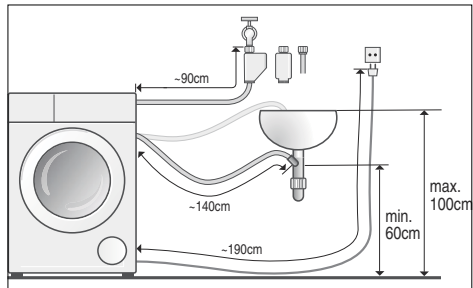

Avvertenza: Se si utilizzano i fermatubi, le lunghezze disponibili dei tubi si riducono!

**Disponibile presso i rivenditori/
servizio di assistenza clienti:**

- Prolunga per tubo di carico Acqua-Stop o dell'acqua fredda (ca. 2,50 m).
Codice di ordinazione: WMZ 2380, WZ 10130, CZ 11350, Z 7070X0.
- Tubo di carico più lungo (ca. 2,20 m) per modello standard.

Alimentazione idraulica

Avviso

Pericolo di morte!

Rischio di folgorazione in caso di contatto con componenti sotto tensione. Non immergere in acqua la valvola di sicurezza Aqua-Stop (contiene una valvola elettrica)

Avvertenze

- Avvertenza: mettere in funzione la lavasciuga soltanto con acqua del rubinetto fredda.
- Non collegare la macchina a una batteria di miscelazione di un boiler depressurizzato.
- Non utilizzare mai raccordi di carico usati. Usare solo il raccordo di carico fornito a corredo dell'apparecchio, oppure acquistarlo in un negozio specializzato autorizzato.
- Non piegare o schiacciare il raccordo flessibile di carico dell'acqua.
- Non modificare (accorciare, tagliare) il raccordo flessibile di carico dell'acqua (la resistenza non è più garantita).
- Effettuare il serraggio a mano. Il serraggio effettuato con l'utilizzo di un utensile (pinza) può risultare eccessivo e danneggiare quindi il filetto.

Pressione idrica ottimale nella rete di distribuzione

minimo 100 kPa (1 bar)

massimo 1000 kPa (10 bar)

A rubinetto completamente aperto portata min. 8 l/min.

In caso di pressione idrica eccessiva applicare una valvola di riduzione della pressione.

Allacciamento

Collegare il raccordo flessibile di carico dell'acqua al rubinetto (26,4 m = 3/4") e all'apparecchio (non necessario per i modelli con Aquastop, poiché dotati di installazione fissa):

- Modello: **Standard**

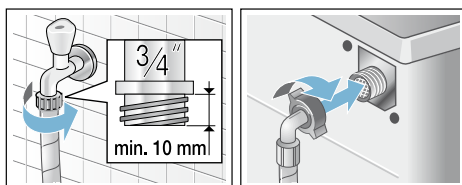

- Modello: **Aqua-Secure**

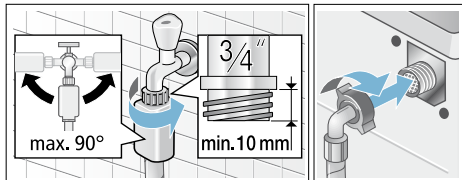

- Modello: **Aquastop**

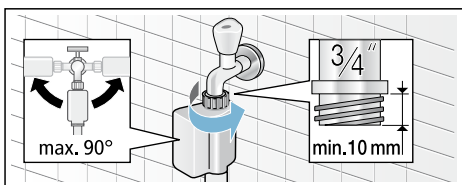

Avvertenza: Aprire con cautela il rubinetto dell'acqua e controllare eventuali perdite degli allacciamenti. Il raccordo a vite è sottoposto alla pressione delle condutture dell'acqua.

Scarico dell'acqua



Avviso

Pericolo di scottature!

Durante il lavaggio ad alte temperature, il contatto con liscivia bollente (ad es. durante la fase di scarico nel lavandino) può provocare scottature. Non toccare la liscivia bollente.

Attenzione!

Danni prodotti dall'acqua

Se, a causa dell'elevata pressione dell'acqua, il raccordo flessibile di scarico si sgancia, durante la fase di scarico, dal lavandino o dall'allacciamento, la conseguente perdita di acqua potrebbe causare danni.

Assicurare il flessibile di scarico per evitare che si sganci.

Attenzione!

Danni all'apparecchio/danni agli indumenti

Se l'estremità del raccordo flessibile di scarico viene immersa nell'acqua di scarico, l'acqua può venire aspirata all'interno dell'apparecchio e danneggiare la macchina o gli indumenti.

Assicurarsi che:

- il tappo non chiuda lo scarico del lavandino.
- l'estremità del raccordo flessibile di scarico non sia immersa nell'acqua di scarico.
- l'acqua scorra abbastanza velocemente.

Avvertenza: Non piegare il tubo di scarico dell'acqua o tirarlo longitudinalmente.

Allacciamento

■ Scarico libero in un lavandino

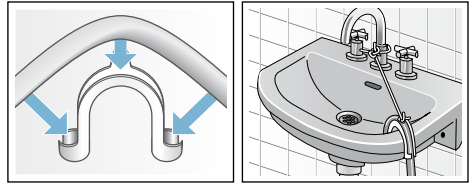

■ Scarico a sifone

Assicurare il punto di raccordo con una fascetta stringitubo, Ø 24-40 mm (rivenditore specializzato).

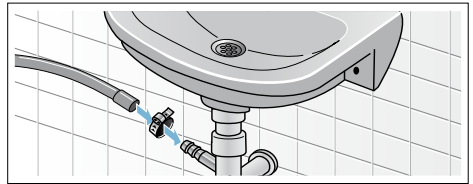

■ Raccordo di scarico a muro con manicotto in gomma oppure libero scarico nel pozzetto

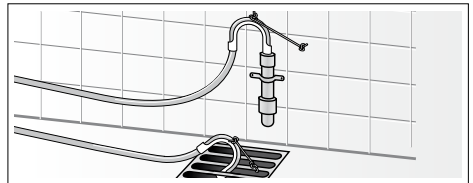

Livellamento

1. Con una chiave allentare il dado di bloccaggio ruotando in senso orario.
2. Controllare l'allineamento della lavasciuga servendosi di una livella a bolla e, se occorre, correggerlo. Regolare l'altezza ruotando il piedino dell'apparecchio.

Avvertenza: Tutti e quattro i piedini dell'apparecchio devono poggiare saldamente al suolo.

La lavasciuga non deve poter oscillare!

it Installazione e allacciamento

3. Avvitare saldamente il dado di bloccaggio contro la struttura della lavasciuga.
- Afferrare il piedino e non regolare l'altezza.

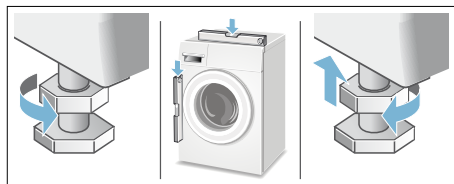

Avvertenze

- I dadi di bloccaggio di tutti e quattro i piedini dell'apparecchio devono essere avvitati saldamente contro la struttura della lavasciuga.
- Un allineamento non corretto può comportare rumorosità elevata, vibrazioni intense e spostamenti della lavasciuga.

Allacciamento elettrico

Sicurezza elettrica



Avviso

Pericolo di scarica elettrica!

Pericolo di morte in caso di contatto con componenti sotto tensione.

- Staccare la spina di alimentazione sempre dalla presa e mai tirando il cavo, perchè si rischia di danneggiarlo.
- Non toccare mai la spina con le mani bagnate.
- Non estrarre mai la spina dalla presa elettrica durante il funzionamento della macchina.
- Collegare la lavasciuga solo a corrente alternata tramite una presa dotata di connettore di messa a terra e installata a norma.
- La tensione di rete e l'indicazione di tensione sulla targhetta della lavasciuga devono coincidere.

- Sulla targhetta della lavasciuga sono indicati il valore di allacciamento e il dispositivo di sicurezza necessario.

Assicurarsi che:

- spina di alimentazione e presa elettrica siano compatibili;
- la sezione del cavo sia sufficiente;
- il sistema di messa a terra sia installato a norma.
- Fare eseguire la sostituzione del cavo di alimentazione (se necessaria) solo da un elettricista specializzato. Il cavo di alimentazione di ricambio è in vendita presso il servizio di assistenza clienti.
- Non utilizzare spine/prese multiple e prolunghie.
- Se si utilizza un interruttore differenziale, usare solo un tipo con questo simbolo . Solo questo simbolo garantisce l'osservanza delle norme oggi in vigore.
- la spina di alimentazione sia sempre raggiungibile;
- il cavo di alimentazione non sia stato piegato, schiacciato, modificato o tagliato e che non sia entrato in contatto con nessuna fonte di calore.

Al primo lavaggio/asciugatura

Prima che uscisse dallo stabilimento, la lavasciuga è stata sottoposta a controlli accurati. Per rimuovere eventuali residui di acqua lasciati durante la fase di verifica, eseguire il primo programma **Pulizia cestello senza** biancheria.

Avvertenza:

- La lavasciuga deve essere installata e collegata in maniera conforme. Installazione e allacciamento
- Non mettere mai in funzione una lavasciuga danneggiata. Informare il servizio di assistenza clienti. → *Pagina 35*

1. Inserire la spina di alimentazione.
2. Aprire il rubinetto dell'acqua.
3. Accendere l'apparecchio.
4. Chiudere l'oblò. Non introdurre il bucato.
5. Selezionare il programma **Pulizia cestello 40°C**.
6. Aprire il cassetto del detersivo.
7. Versare ca. 1 l di acqua nello scomparto **II**.
8. Introdurre nello scomparto **II** il detersivo universale secondo le indicazioni del produttore per biancheria poco sporca.

Avvertenza: Per evitare la formazione di schiuma utilizzare solo la metà della quantità di detersivo consigliata. Non usare detersivi per lana o delicati.

9. Chiudere il cassetto del detersivo.
10. Selezionare **Avvio/Pausa**.
11. Al termine del programma spegnere l'apparecchio.

Ora la lavasciuga è pronta per l'uso.

Trasporto

Operazioni preliminari

1. Chiudere il rubinetto.
2. Rilasciare la pressione dell'acqua nel tubo flessibile di alimentazione. Filtro nel tubo flessibile di ingresso dell'acqua bloccato
3. Scaricare qualsiasi residuo di acqua di lavaggio. Pompa di scarico bloccata
4. Scollegare la lavasciuga dall'alimentazione elettrica.
5. Rimuovere i tubi flessibili.

Montare i blocchi di trasporto:

1. Rimuovere le coperture e conservarle. Se necessario usare un cacciavite.

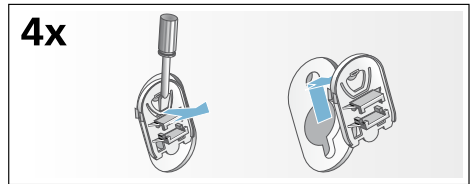

2. Inserire tutte le 4 boccole. Fissare il cavo di alimentazione nei fermi. Inserire e stringere le viti.

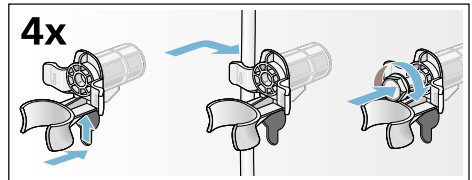

Prima di mettere in servizio:

Avvertenze

- Rimuovere **sempre** i blocchi di trasporto!
- Per impedire che al successivo lavaggio il detersivo si depositi inutilizzato nel circuito di scarico: versare 1 litro di acqua nello scomparto **II** del cassetto e avviare il programma **Centrifuga/Scarico acqua**.

Garanzia Aqua-Stop

Solo per apparecchi dotati di Acqua-Stop

In aggiunta ai diritti previsti dalla garanzia convenzionale, derivanti dal contratto di compravendita nei confronti del venditore, e in aggiunta alla nostra garanzia sull'apparecchio, forniamo indennizzo alle seguenti condizioni:

1. Se un difetto del sistema Acqua-Stop dovesse causare danni da perdite di acqua, indennizziamo i danni di utenti privati.
2. La garanzia riferita alla responsabilità civile ha validità per l'intera durata della macchina.
3. Condizione per il diritto alla garanzia è che l'apparecchio con Acqua-Stop sia stato installato e collegato nel modo corretto e seguendo le istruzioni da noi fornite; ciò comprende anche il montaggio a regola d'arte della prolunga Acqua-Stop, se disponibile (accessorio originale).
La nostra garanzia non si estende a tubi di alimentazione o raccorderia difettosi prima del collegamento tra Aqua-Stop e il rubinetto dell'acqua.
4. In generale, durante il funzionamento non è necessario sorvegliare gli apparecchi dotati di Acqua-Stop, né metterli in sicurezza successivamente chiudendo il rubinetto dell'acqua.

Solo in caso di un'assenza prolungata dalla propria abitazione, ad es. nel caso di una vacanza di più settimane, è necessario chiudere il rubinetto dell'acqua.

Ordine di riparazione e consulenza in caso di guasti

I 800 018346 (Linea verde)

CH 0848 840 040

I dati di contatto di tutti i paesi sono reperibili nell'elenco dei centri di assistenza clienti allegato.

BSH Hausgeräte GmbH

Carl-Wery-Straße 34

81739 München

GERMANY

siemens-home.bsh-group.com

Prodotto da BSH Hausgeräte GmbH in quanto licenziatario del marchio di Siemens AG



9001164623 (9611)