

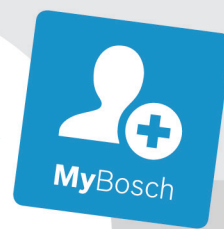

BOSCH















Register your
new device on
MyBosch now and
get free benefits:
**[bosch-home.com/
welcome](https://bosch-home.com/welcome)**

Aspirator

[sr] Uputstvo o upotrebi i o postavljanju uređaja

Sadržaj

UPUTSTVA ZA KORIŠĆENJE	2
 Upotreba u skladu s odredbama	2
 Uputstva za sigurnost	3
 Zaštita životne sredine	5
 Vrste režima rada	5
 Opsluživanje aparata	6
 Povezivanje ploče za kuvanje	10
 Home Connect	11

 Čišćenje i održavanje	13
 Smetnja, šta činiti?	15
 Servisna služba	15
UPUTSTVO O POSTAVLJANJU	17
 Uputstva za sigurnost	18
 Opšte napomene	20
 Instalacija	21

UPUTSTVA ZA KORIŠĆENJE

Ostale informacije o proizvodima, priboru, rezervnim delovima i servisima ćete naći na internetu:
www.bosch-home.com i "online" prodavnici:
www.bosch-eshop.com

Upotreba u skladu s odredbama

Pažljivo pročitajte ovo uputstvo. Jedino tako možete sigurno i pravilno da rukujete Vašim uređajem. Sačuvajte uputstvo za upotrebu i montažu za neku kasniju upotrebu ili za sledećeg vlasnika.

Samo u slučaju stručne ugradnje u skladu sa uputstvom za montažu zagarantovana je sigurnost prilikom upotrebe. Instalater je odgovoran za pravilno funkcionisanje na mestu postavke.

Ovaj uređaj je namenjen samo za privatno domaćinstvo i za kućni ambijent. Uređaj nije namenjen za rad u spoljašnjoj sredini. Tokom režima rad nadzirite uređaj. Uređaj ne odgovara za štete nastale zbog nestručne upotrebe ili pogrešnog rukovanja.

Ovaj uređaj je namenjen za korišćenje na nadmorskim visinama od maksimalno 2000 metara.

Deca od 8 godina i osobe sa umanjanim psihičkim, čulnim ili mentalnim sposobnostima, ili osobe bez iskustva ili znanja, ovaj uređaj mogu da koriste samo pod nadzorom osobe koja je odgovorna za njihovu bezbednost ili ako su obučene za bezbedno korišćenje uređaja i razumeju kakve opasnosti pri tome postoje.

Deca se ne smeju igrati uređajem. Čišćenje i korisničko održavanje ne smeju da obavljaju deca, osim ako su starija od 15 godina i to rade pod nadzorom.

Decu mlađu od 8 godina udaljite od uređaja i od priključnog kabla.

Pošto ste ga raspakovali, proverite uređaj. Ukoliko ošteti prilikom transporta, nemojte ga priključivati.

Ovaj uređaj nije namenjen za režim rada pomoću eksternog tajmera ili daljinskog upravljača.

Uputstva za sigurnost

Upozorenje – Opasnost od gušenja!

Ambalažni materijal je opasan za decu. Deci nikada ne dajte da se igraju sa ambalažnim materijalom.

Upozorenje – Opasnost po život!

Zapaljivi gasovi koji su nazad usisani mogu da dovedu do trovanja.

Uvek se pobrinite za dovoljno dotoka vazduha, ako uređaj upotrebljavate u režimu rada ispusnog vazduha istovremeno sa vatrištem koje zavisi od vazduha u prostoriji.

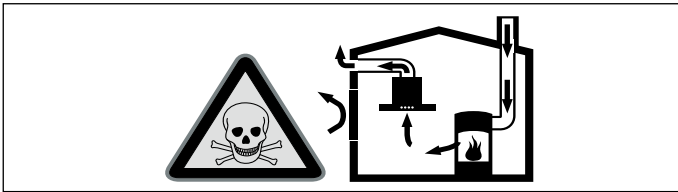

Vatrišta koja zavise od vazduha u prostoriji (npr. grejni uređaji na gas, ulje, drvo ili ugalj, protočni bojleri, kotlovi za zagrevanje vode) vazduh za sagorevanje crpe iz prostorije u koju su postavljeni i izduvne gasove izbacuju preko sistema za izduvne gasove (npr. kamoin) u spoljašnju sredinu.

U vezi sa uključenim aspiratorom uzima se vazduh iz kuhinje i susednih prostorija - bez dovoljnog dotoka vazduha nastaje podpritisak. Otrovnii gasovi iz kamina ili odvodnog okna usisavaju se nazad u stambene prostorije.

- Iz tog razloga uvek mora da bude obezbeđen dovoljan dotok vazduha.
- Sam ventilacioni otvor za dotok vazduha/ ispusni vazduh ne garantuje održanje granične vrednosti.

Režim rada bez opasnosti je moguć samo onda, ako podpritisak u prostoriju za postavku vatrišta ne prekoračuje 4 Pa (0,04 mbar). To može da se postigne, ako zahvaljujući otvorima koji ne mogu da se zatvore, npr. u vratima, prozorima, u vezi sa ventilacionim otvorom za dotok vazduha / ispusni vazduh ili zahvaljujući drugim tehničkim merama, može da struji vazduh koji je neophodan za gorenje.

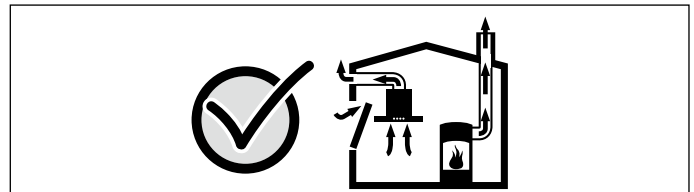

U svakom slučaju uzmite savet od zaduženog dimničara, koji može da proceni ukupan ventilacioni sklop kuće i da Vam za ventilaciju predloži odgovarajuću meru.

Ako aspirator primenjujete isključivo u režimu rada cirkulacionog vazduh, moguć je rad bez ograničenja.

Upozorenje – Opasnost od požara!

- Naslage masnoće na filteru za masnoću mogu da se zapale. Redovno čistite filter za masnoću. Uređaj nemojte nikada da puštate u rad bez filtera za masnoću.
- Naslage masti na filteru za mast mogu da se zapale. U blizini uređaja nikada nemojte da radite sa otvorenim plamenom (npr. flambiranje). Uređaj instalirajte u blizini vatrišta za čvrsta goriva (drvo ili ugalj) samo onda, ako postoji zatvoreni poklopac koji ne može da se skine. Ne smeju da lete varnice.
- Vrelo ulje i mast se veoma brzo pale. Vrelo ulje i mast nikada ne ostavljajte bez nadzora. Vatru nemojte nikada da gasite vodom. Isključite ringlu. Plamen ugashite pažljivo pomoću poklopca, krpom za gašenje požara ili sličnim.
- Ringle na gas bez postavljenog posuđa za kuvanje tokom režima rada razvijaju veliku vrelinu. Uređaj za ventilaciju koji je smešten iznad njih može da se ošteti ili da se zapali. Ringle na gas puštajte u rad samo ako ste na njih postavili posuđe za kuvanje.
- U slučaju kada je više ringli na gas istovremeno u režimu rada, razvija se velika vrelinu. Uređaj za ventilaciju koji je smešten iznad njih može da se ošteti ili da se zapali. Dve ringle na gas nikada nemojte da puštate u rad sa najvećim plamenom duže od 15 minuta. Jedan veliki gorionik sa više od 5 kW (vok) odgovara snazi od dva gorionika na gas.

Upozorenje – Opasnost od opekotina!

Pristupačni delovi tokom režima rada postaju vreli. Nikada nemojte da dodirujete vrele delove. Udaljite decu.

⚠ Upozorenje – Opasnost od povrede!

- Komponente unutar uređaja mogu da imaju oštre ivice. Nosite zaštitne rukavice.
- Predmeti koje ste ostavili na uređaju mogu da padnu. Nemojte da stavljate predmete na uređaj.
- Svetlo LED lampica je veoma jako i može da šteti očima (grupa rizika 1). Direktno u uključene LED lampice nemojte da gledate duže od 100 sekundi.

⚠ Upozorenje – Opasnost od povrede!

Opasnost od priklještenja prilikom otvaranja i zatvaranja prednjeg stakla. Nemojte posezati rukama iza stakla niti u predeo blizu šarki.

⚠ Upozorenje – Opasnost od magnetizma!

Na prednjoj strani uređaja postavljeni su permanentni magneti. Oni mogu da utiču na elektronske implantante, npr. pejsmejkere ili insulinske pumpe. Osoba koja nosi elektronske implantate mora da bude na odstojanju od najmanje 10 cm od prednje strane uređaja.

⚠ Upozorenje – Opasnost od strujnog udara!

- Pokvaren uređaj može da prouzrokuje strujni udar. Pokvaren uređaj nikada nemojte da uključujete. Izvucite mrežni utikač ili isključite osigurač u kutiji za osigurače. Pozovite servisnu službu.
- Neadekvatne popravke su opasne. Popravke i zamenu oštećenih kablova za priključivanje može da vrši jedino osoblje Službe za tehničku pomoć koje je prethodno obučeno. Ako je aparat pokvaren, isključite ga iz mreže ili skinite osigurač iz kutije za osigurače. Obavestite servis tehničke podrške.
- Vlaga, koja prodire, može da prouzrokuje strujni udar. Nemojte da koristite čišćenje pod visokim pritiskom ili čišćenje parom.

Uzroci za štetu

Pažnja!

Opasnost od oštećenje od korozije. Prilikom kuvanja uređaj uvek uključite kako biste izbegli formiranje kondenzovane vode. Kondenzovana voda može da dovede do korozije.

Pokvarene lampice uvek zamenite odmah, kako biste sprečili opterećenje preostalih lampica.

Opasnost od oštećenja zbog vlage koja prodire u elektroniku. Elemente za rukovanje nikada nemojte da čistite mokrom krpom.

Oštećenje površina zbog pogrešnog čišćenja. Površine od prohroma čistite samo u pravcu brušenja. Za elemente za rukovanje nemojte da upotrebljavate sredstvo za čišćenje prohroma.

Oštećenje površina zbog jakih i abrazivnih sredstava za čišćenje. Nemojte nikada da upotrebljavate jaka i abrazivna sredstva za čišćenje.

Opasnost od oštećenja zbog povratnog toka kondenzata. Kanal za ispusni vazduh iz uređaja instalirajte tako da ima lagan pad (1° nagiba).

Mogućnost oštećenja usled neodgovarajućeg opterećenja ukrasnih elemenata. Nemojte vući ukrasne elemente. Nemojte stavljati ni kačiti nikakve predmete na ukrasne elemente.

Zaštita životne sredine

Vaš novi uređaj je naročito energetski efikasan. Ovde ćete dobiti savete kako da korišćenjem Vašeg uređaja postignete još veću uštedu energije, i kako da pravilno odložite uređaj.

Štednja energije

- Prilikom kuvanja obezbedite dovoljan dovod vazduha, kako bi aspirator radio efikasno i sa što manje buke.
- Step ventilatora prilagodite intenzitetu isparenja od kuvanja. Intenzivni stepen upotrebljavajte samo po potrebi. Niži step ventilatora znači manju potrošnju energije.
- U slučaju intenzivnog isparenja od kuvanja, blagovremeno izaberite viši step ventilatora. Isparenje od kuvanja, koje se već raširilo po kuhinji, zahteva duži režim rada aspiratora.
- Aspirator isključite, kada Vam više nije potreban.
- Osvetljenje isključite, kada Vam više nije potrebno.
- Čistite odnosno zamenjujte filtere u navedenim vremenskim intervalima, kako biste povećali efikasnost ventilacije i izbegli opasnost od požara.
- Prilikom kuvanja stavite poklopac, kako biste smanjili isparenja i kondenzaciju.

Rešavanje otpada u skladu sa zaštitom okoline

Ambalažu ukloniti na otpad ekološki ispravno.



Ovaj je aparat označen u skladu sa evropskom smernicom 2012/19/EU o otpadnim električnim i elektronskim aparatima (waste electrical and electronic equipment - WEEE). Smernica određuje okvir za povratak i reciklažu otpadnih aparata koji važi u celoj Evropskoj Uniji.

Vrste režima rada

Režim rada ispusnog vazduha



Usisani vazduh se čisti kroz filter za mast i kroz sistem cevi se izvodi u spoljašnju sredinu.

Uputstvo: Ispusni vazduh ne sme da se ispušta niti kamin za dim ili izduvni gas, koji je u režimu rada, niti u okno, koje služi za ventilaciju prostorija za postavku vatrišta.

- Ako ispusni vazduh treba da se izvede u kamin za dim ili izduvni gas, koji nije u režimu rada, morate da pribavite dozvolu zaduženog dimničara.
- Ako se ispusni vazduh izvodi kroz spoljašnji zid, trebalo bi da se upotrebljava teleskopski ventilacioni otvor.

Režim rada cirkulacionog vazduha



Usisani vazduh se čisti kroz filter za mast i filter aktivnog uglja i ponovo se vraća nazad u kuhinju.

Uputstvo: Kako bi se u režimu rada cirkulacionog vazduha vezali mirisi, morate da ugradite filter aktivnog uglja. Različite mogućnosti da u rad pustite režim rada cirkulacionog vazduha, uzmete iz prospekta ili pitajte Vašeg dilera. Za to neophodan pribor ćete dobiti u specijalizovanoj trgovini, kod servisne službe ili u online šopu.









Opsluživanje aparata

Ovo uputstvo važi za više varijanti uređaja. Moguće je da su opisana pojedinačna obeležja opreme, koju Vaš uređaj ne poseduje.

Uputstvo: Na početku kuvanja uključite aspirator i isključite ga nekoliko minuta posle završetka kuvanja. Na taj način se kuhinjsko isparenje najefikasnije uklanja.

Polje sa komandama varijanta 1



Simbol	Objašnjenje
	Uključivanje/isključivanje ventilatora
1-3	Stepeni ventilatora
boost 	Intenzivni stepen 1
power boost 	Intenzivni stepen 2
	Naknadni rad ventilatora
	Automatski režim rada
	Prikaz zasićenosti metalnog filtera / filtera sa aktivnim ugljem
	Home connect
	Uključivanje/isključivanje svetla/zamračivanje

Podešavanje ventilatora

Uključivanje

Dodirnite simbol .

Ventilator se pokreće u stepenu 2.

Podešavanje stepena ventilatora

Izaberite stepen ventilatora.

Isključivanje

Pritisnite simbol .

Intenzivni stepen

U slučaju razvoja jakog mirisa i isparenja možete da upotrebite intenzivan stepen.

Uključivanje

Dodirnite simbol **boost**  ili **power boost** .

Uputstvo: Nakon približno 6 minuta, aspirator se samostalno prebacuje na stepen ventilatora 3.

Isključivanje

Ako želite da okončate intenzivan stepen završite pre isteka prethodno podešenog vremena, dodirnite simbol željenog stepena ventilatora.

Srednji položaj prednjeg stakla

Kod nekih uređaja moguć je srednji položaj prednjeg stakla. Kod naročito jakih mirisa i dima može da se koristi srednji položaj.

Držite staklo na sredini i pažljivo ga otvorite.

Naknadni rad ventilatora

Uključivanje

Dodirnite simbol .

Ventilator radi na stepenu 1.

Nakon približno 10 minuta, ventilator se automatski isključuje.



Isključivanje

Dodirnite simbol .

Naknadni rad ventilatora odmah će se prekinuti.

Automatski režim rada

Uključivanje

1. Dodirnite simbol .
Ventilator se pokreće u stepenu 2.
2. Dodirnite simbol .
Optimalan stepen ventilatora se podešava automatski preko PerfectAir senzora.

Isključivanje

Pritisnite bilo koji stepen ventilatora ili  za isključivanje automatskog režima rada.

Ventilator se automatski isključuje, ako PerfectAir senzor više ne detektuje promenu kvaliteta vazduha u prostoru.

Vreme automatskog režima rada iznosi maksimalno 4 sata.



Upravljanje senzorom

U automatskom režimu rada, PerfectAir senzor u aspiratoru identifikuje intenzitet mirisa kovanja i prženja. U zavisnosti od podešavanja PerfectAir senzora, ventilator automatski prelazi u neki drugi stepen ventilatora.





Moguća podešavanja senzora:

Fabričko podešavanje osetljivosti:  (stepen ventilatora 3)

Podešavanje najniže osetljivosti:  (stepen ventilatora 1)



Podešavanje najviše osetljivosti:  (stepen ventilatora )

Ako upravljanje senzorom reaguje preslabo ili prejako, možete da ga promenite na odgovarajući način:

1. Kada je ventilator isključen, dodirnite i zadržite simbol . Prikazuje se podešavanje.
2. Pritiskanjem simbola 1, 2, 3, **boost**  ili , menja se podešavanje upravljanja senzorom.
3. Otpustite simbol .

Prikaz zasićenja

Ako je zaprljan metalni filter za masnoću ili filter sa aktivnim ugljem, nakon isključivanja uređaja trepere odgovarajući simboli:

- **Metalni filter za masnoću:**  i 1
- **Filter sa aktivnim ugljem:**  i 2
- **Metalni filter za masnoću i filter sa aktivnim ugljem:** , 1 i 2





Najkasnije sada bi trebalo da se očisti metalni filter za masnoću ili da se zameni filter sa aktivnim ugljem.

→ "Čišćenje i održavanje" na strani 13

Dok trepere prikazi zasićenja, možete da resetujete podešavanja. Da biste to uradili, dodirnite simbol .

Prebacivanje prikaza za režim rada cirkulacije vazduha

Za režim rada kruženja vazduha, elektronsko upravljanje morate da podesite na odgovarajući način:

- Aspirator mora da bude priključen i isključen.
- Dodirnite i zadržite simbol . Dodirnite simbol 2. Otpustite simbol . Elektronsko upravljanje prelazi na režim kruženja vazduha (filter za jednokratnu upotrebu).
- Dodirnite i zadržite simbol . Dodirnite simbol 3. Otpustite simbol . Elektronsko upravljanje prelazi na režim kruženja vazduha (filter za višekratnu upotrebu).
- Ako ponovo dodirnete i zadržite simbol  i dodirnete simbol 1, elektronsko upravljanje se ponovo prebacuje na režim ispuštanja vazduha.

Osvetljenje

Osvetljenje možete da uključujete i isključujete nezavisno od ventilatora.

Pritisnite simbol .



Podešavanje jačine osvetljenja

Simbol  držite pritisnut, sve dok ne postignete željenu jačinu osvetljenja.



Uputstvo: Podešavanja za temperaturu boje su dostupna u Home Connect aplikaciji, ukoliko uređaj raspolaže ovom funkcijom.

Zvučni signal

Uključivanje

Kada je ventilator isključen istovremeno pritisnite i zadržite oko 3 sekunde simbole  i . Kao potvrda čuje se zvučni signal.

Isključivanje

Kada je ventilator isključen istovremeno pritisnite i zadržite oko 3 sekunde simbole  i . Kao potvrda čuje se zvučni signal.

Polje sa komandama varijanta 2



Simbol	Objašnjenje
ⓘ	Uključivanje/isključivanje ventilatora
1-3	Stepeni ventilatora
boost ⬆	Intenzivni stepen 1
power boost ⬆	Intenzivni stepen 2
⌚	Naknadni rad ventilatora
👉	Automatski režim rada
🔴	Prikaz zasićenosti metalnog filtera
🔴	Prikaz zasićenosti filtera sa aktivnim ugljem
📶	Home connect
💡	Dekorativno LED osvetljenje
🔴	Uključivanje/isključivanje svetla/zamračivanje

Podešavanje ventilatora

Uključivanje

Dodirnite simbol ⓘ.

Ventilator se pokreće u stepenu 2.

Podešavanje stepena ventilatora

Izaberite stepen ventilatora.

Isključivanje

Pritisnite simbol ⓘ.

Intenzivni stepen

U slučaju razvoja jakog mirisa i isparenja možete da upotrebite intenzivan stepen.

Uključivanje

Dodirnite simbol **boost** ⬆ ili **power boost** ⬆.

Uputstvo: Nakon približno 6 minuta, aspirator se samostalno prebacuje na stepen ventilatora 3.

Isključivanje

Ako želite da okončate intenzivan stepen završite pre isteka prethodno podešenog vremena, dodirnite simbol željenog stepena ventilatora.

Srednji položaj prednjeg stakla

Kod nekih uređaja moguć je srednji položaj prednjeg stakla. Kod naročito jakih mirisa i dima može da se koristi srednji položaj.

Držite staklo na sredini i pažljivo ga otvorite.

Naknadni rad ventilatora

Uključivanje

Dodirnite simbol ⌚.

Ventilator radi na stepenu 1.

Nakon približno 10 minuta, ventilator se automatski isključuje.

Isključivanje

Dodirnite simbol ⌚.

Naknadni rad ventilatora odmah će se prekinuti.

Automatski režim rada

Uključivanje

1. Dodirnite simbol ⓘ.
Ventilator se pokreće u stepenu 2.
2. Dodirnite simbol 👉.
Optimalan stepen ventilatora se podešava automatski preko PerfectAir senzora.

Isključivanje

Pritisnite bilo koji stepen ventilatora ili ⓘ za isključivanje automatskog režima rada.

Ventilator se automatski isključuje, ako PerfectAir senzor više ne detektuje promenu kvaliteta vazduha u prostoru.

Vreme automatskog režima rada iznosi maksimalno 4 sata.

Upravljanje senzorom

U automatskom režimu rada, PerfectAir senzor u aspiratoru identifikuje intenzitet mirisa kivanja i prženja. U zavisnosti od podešavanja PerfectAir senzora, ventilator automatski prelazi u neki drugi stepen ventilatora.





Moguća podešavanja senzora:

Fabričko podešavanje osetljivosti: **3** (stepen ventilatora 3)

Podešavanje najniže osetljivosti: **1** (stepen ventilatora 1)





Podešavanje najviše osetljivosti: **5** (stepen ventilatora **power boost** )

Ako upravljanje senzorom reaguje preslabo ili prejako, možete da ga promenite na odgovarajući način:

1. Kada je ventilator isključen, dodirnite i zadržite simbol . Prikazuje se podešavanje.
2. Pritiskanjem simbola 1, 2, 3, **boost**  ili **power boost** , menja se podešavanje upravljanja senzorom.
3. Otpustite simbol .

Prikaz zasićenja

Ako je zaprljan metalni filter za masnoću ili filter sa aktivnim ugljem, nakon isključivanja uređaja trepere odgovarajući simboli:





- **Metalni filter za masnoću:** 
- **Filter sa aktivnim ugljem:** 
- **Metalni filter za masnoću i filter sa aktivnim ugljem:**  i 

Najkasnije sada bi trebalo da se očisti metalni filter za masnoću ili da se zameni filter sa aktivnim ugljem.
→ "Čišćenje i održavanje" na strani 13

Dok trepere prikazi zasićenja, možete da resetujete podešavanja. Da biste to uradili, pritisnite odgovarajuće simbole.

Prebacivanje prikaza za režim rada cirkulacije vazduha

Za režim rada kruženja vazduha, elektronsko upravljanje morate da podesite na odgovarajući način:

- Aspirator mora da bude priključen i isključen.
- Dodirnite i zadržite simbol **power boost** . Dodirnite simbol 2. Otpustite simbol **power boost** . Elektronsko upravljanje prelazi na režim kruženja vazduha (filter za jednokratnu upotrebu).
- Dodirnite i zadržite simbol **power boost** . Dodirnite simbol 3. Otpustite simbol **power boost** . Elektronsko upravljanje prelazi na režim kruženja vazduha (filter za višekratnu upotrebu).
- Ako ponovo dodirnete i zadržite simbol **power boost**  i dodirnete simbol 1, elektronsko upravljanje se ponovo prebacuje na režim ispuštanja vazduha.

Dekoratívno LED osvetljenje

Dekoratívno LED osvetljenje možete da uključujete i isključujete nezavisno od ventilatora.

Dodirnite simbol .

Podešavanje jačine osvetljenja

Držite pritisnut simbol  sve dok ne postignete željenu jačinu osvetljenja.

Podešavanje boje

1. Isključite ventilator.
2. Dodirnite simbol .
3. Pritiskajte simbol 1 ili 2 sve dok ne postavite željenu boju.

Uputstvo: Podešavanja za temperaturu boje su dostupna u Home Connect aplikaciji, ukoliko uređaj raspolaže ovom funkcijom.

Osvetljenje

Osvetljenje možete da uključujete i isključujete nezavisno od ventilatora.



Pritisnite simbol .

Podešavanje jačine osvetljenja



Simbol  držite pritisnut, sve dok ne postignete željenu jačinu osvetljenja.

Zvučni signal

Uključivanje

Kada je ventilator isključen istovremeno pritisnite i zadržite oko 3 sekunde simbole  i . Kao potvrda čuje se zvučni signal.

Isključivanje

Kada je ventilator isključen istovremeno pritisnite i zadržite oko 3 sekunde simbole  i . Kao potvrda čuje se zvučni signal.

Povezivanje ploče za kuvanje

Ovaj uređaj možete da povežete sa ringlom koja mora biti kompatibilna sa uređajem i na taj način, preko ringle možete upravljati funkcijama haube.

Postoje različite mogućnosti za međusobno povezivanje uređaja:

Home Connect

Ukoliko oba uređaja podržavaju Home Connect, moguće je povezivanje preko Home Connect aplikacije.

U vezi sa tim, obratite pažnju na priloženu dokumentaciju za Home Connect.



Direktno povezivanje uređaja

Ukoliko je uređaj direktno povezan sa ringlom, veza sa kućnom mrežom nije moguća. Ukoliko uređaj nije povezan sa kućnom mrežom, on funkcioniše kao aspirator bez veze sa mrežom i njime može i dalje da se rukuje preko displeja.

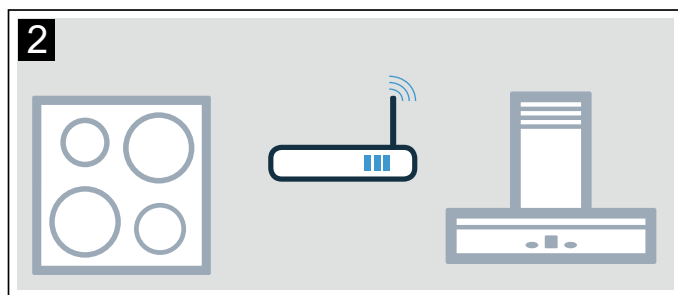
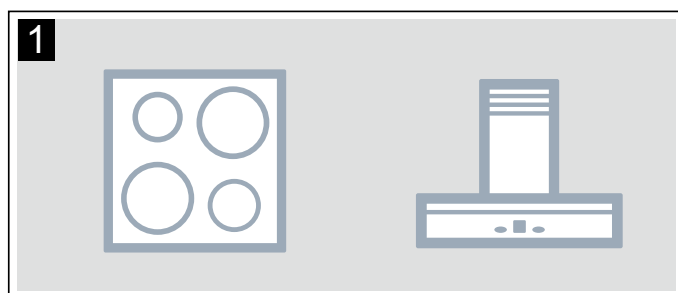

Povezivanje uređaja preko kućne mreže

Ukoliko se uređaji međusobno povezuju preko kućne mreže, tada može da se koristi i upravljanje aspiratorom kao i Home Connect za uređaj.

Uputstva

- Obratite pažnju na sigurnosne napomene iz ovog uputstva za upotrebu za aspirator i uverite se da se one poštuju, dok aspiratorom rukujete preko upravljanja preko ringle.
- Rukovanje na samom aspiratoru uvek ima prioritet. Tokom tog vremena nije moguće rukovanje preko upravljanja preko ringle.

Podešavanje

Da bi veza između ravne ploče za kuvanje i aspiratora mogla da se uspostavi, aspirator mora da bude isključen.

Direktno povezivanje

Proverite da li je ploča za kuvanje uključena i da li se nalazi u režimu traženja.

Pri tome obratite pažnju na poglavlje "Povezivanje aspiratora" u uputstvu za upotrebu Vaše ploče za kuvanje.

Uputstva

- Pre povezivanja uređaja resetujte sve postojeće veze sa kućnom mrežom ili drugim uređajima.
- Ukoliko aspirator direktno povežete sa pločom za kuvanje, povezivanje sa kućnom mrežom više nije moguće i više ne možete da koristite Home Connect.

Držite pritisnut simbol  sve dok simbol ne počne da treperi.

Aspirator je povezan sa pločom za kuvanje kada simbol  prestane da treperi i svetli.

Povezivanje preko kućne mreže

Pratite uputstva u odeljku „Automatsko prijavljivanje u kućnu mrežu” odn. „Ručno prijavljivanje u kućnu mrežu” → *"Home Connect" na strani 11*

Kada se aspirator poveže sa kućnom mrežom, možete da uspostavite vezu sa pločom za kuvanje preko aplikacije Home Connect. Da biste to uradili, pratite uputstva na mobilnom uređaju.

Home Connect

Ovaj uređaj podržava povezivanje sa mrežom i njime se može upravljati pomoću mobilnog krajnjeg uređaja.

Ukoliko uređaj nije povezan sa kućnom mrežom, on funkcioniše kao aspirator bez veze sa mrežom i njime može i dalje da se rukuje preko displeja.

Dostupnost Home Connect funkcije zavisi od dostupnosti Home Connect usluga u Vašoj zemlji. Home Connect usluge nisu dostupne u svim zemljama. Dodatne informacije o tome možete pronaći na adresi www.home-connect.com.

Uputstva

- Obratite pažnju na sigurnosne napomene iz ovog uputstva za upotrebu i uverite se da se one poštuju kada uređajem rukujete preko Home Connect aplikacije dok se ne nalazite kod kuće. Obratite pažnju na napomene u Home Connect aplikaciji.
- Rukovanje na samom uređaju uvek ima prioritet. Tada nije moguće rukovanje preko Home Connect aplikacije.

Podešavanje

Kako biste mogli da izvršite podešavanja preko Home Connect aplikacije, na svom mobilnom krajnjem uređaju morate imati instaliranu i podešenu Home Connect aplikaciju.

U vezi sa tim, obratite pažnju na priloženu dokumentaciju za Home Connect.

Aplikacija vas vodi kroz celokupan postupak prijavljivanja. Kako biste izvršili podešavanja, sledite korake koje vam aplikacija predlaže.



Aplikacija mora da bude otvorena, da bi se podešavanja mogla izvršiti.

Uputstvo: U umreženom stanju pripravnosti vašem uređaju je potrebno maks. 2 W.

Automatska prijava na kućnu mrežu

Uputstva

- Potreban vam je ruter sa WPS funkcionalnošću.
- Morate da imate pristup svom ruteru. U suprotnom, sledite korake koji su navedeni u opciji „Ručna prijava na kućnu mrežu”.
- Tokom postupka uspostavljanja veze, nije moguće uključiti aspirator. Postupak možete da prekinete u svakom trenutku pritiskom na taster ①.
- Da biste mogli da povežete aspirator sa kućnom mrežom, aspirator i svetlo moraju da budu isključeni.

1. Držite pritisnut simbol  sve dok simbol ne počne da treperi.
2. Pritisnite 1 da bi se pokrenula automatska prijava na kućnu mrežu.
LED dioda za stepen ventilatora 1 i simbol  trepere.

3. U toku naredna 2 minuta pritisnite taster WPS na ruteru.
Kada se uspostavi veza, aspirator se automatski povezuje sa aplikacijom Home Connect. LED dioda za stepen ventilatora 3 i simbol  trepere.

Uputstvo: Ukoliko veza ne može da se uspostavi, aspirator se automatski prebacuje na ručnom povezivanje sa kućnom mrežom, LED diode za stepen ventilatora 2 i simbol  trepere. Uređaj ručno prijavite na kućnu mrežu ili pritisnite 1 da bi se ponovo pokrenula automatska prijava.



4. Na mobilnom uređaju sledite uputstva za automatsku prijavu na mrežu.

Postupak prijave je završen kada na komandnom polju simbol  prestane da treperi i neprekidno svetli.

Ručna prijava na kućnu mrežu

Uputstva

- Tokom postupka uspostavljanja veze, nije moguće uključiti aspirator. Postupak možete da prekinete u svakom trenutku pritiskom na taster ①.
- Da biste mogli da povežete aspirator sa kućnom mrežom, aspirator i svetlo moraju da budu isključeni.

1. Držite pritisnut simbol  sve dok simbol ne počne da treperi.
2. Pritisnite 2 da bi se pokrenula ručna prijava na kućnu mrežu.
LED dioda za stepen ventilatora 2 i simbol  trepere.
3. Mobilni krajnji uređaj prijavite na mrežu aspiratora pomoću SSID naziva mreže „HomeConnect” i lozinke „HomeConnect”.



Kada se uspostavi veza, aspirator se automatski povezuje sa aplikacijom Home Connect. LED dioda za stepen ventilatora 3 i simbol  trepere.

4. Na mobilnom uređaju sledite uputstva za ručnu prijavu na mrežu.



Postupak prijave je završen kada na komandnom polju simbol  prestane da treperi i neprekidno svetli.

Povezivanje sa aplikacijom

Ako je na vašem mobilnom krajnjem uređaju instalirana aplikacija Home Connect, možete da je povežete sa svojim aspiratorom.

Uputstva

- Uređaj mora da bude povezan sa mrežom.
- Aplikacija mora da bude otvorena.

1. Držite pritisnut simbol , sve dok ne počnu da trepere stepen ventilatora 3 i simbol .
2. Na mobilnom uređaju sledite uputstva za aplikaciju Home Connect.

Postupak povezivanja je završen kada na komandnom polju simbol  prestane da treperi i neprekidno svetli.

Ažuriranje softvera

Pomoću funkcije Ažuriranje softvera ažuriraće se softver aspiratora (npr. optimizacija, otklanjanje problema, bezbednosne ispravke). Preduslov je da ste registrovani korisnik usluge Home Connect, da ste instalirali aplikaciju na svom mobilnom krajnjem uređaju i da ste se povezali sa Home Connect serverom.

Čim ažuriranje softvera bude na raspolaganju, dobićete obaveštenje putem aplikacije Home Connect, a onda putem aplikacije možete i pokrenuti ažuriranje softvera.

Ako ste povezani sa lokalnom mrežom, nakon uspešnog preuzimanja, instalaciju možete da pokrenete i putem aplikacije Home Connect.



Nakon uspešne instalacije dobijaćete informacije preko aplikacije Home Connect.

Uputstva

- Za vreme preuzimanja možete i dalje da koristite aspirator.
- U zavisnosti od ličnih podešavanja u aplikaciji, ažuriranje softvera se može preuzeti i automatski.
- U slučaju bezbednosnih ispravki preporučuje se da instalaciju izvršite što je pre moguće.

Resetovanje veze

Uvek možete da resetujete sačuvane veze sa kućnom mrežom i sa Home Connect.

Držite pritisnute simbole  i  sve dok simbol  ne nestane. Pri uključenom signalnom tonu čuje se akustični signal.

Napomena o zaštiti ličnih podataka

Kada se vaš uređaj prvi put poveže sa WLAN mrežom koja je povezana sa internetom, tada uređaj Home Connect serveru šalje sledeće kategorije podataka (prva registracija):

- jednoznačnu oznaku uređaja (sastoji se od šifri uređaja, kao i MAC adrese ugrađenog Wi-Fi komunikacionog modula),
- sigurnosni sertifikat Wi-Fi komunikacionog modula (radi informaciono-tehnološkog osiguranja veze),
- aktuelnu verziju softvera i hardvera uređaja,
- status nekog eventualnog prethodnog vraćanja na fabrička podešavanja.

Registracijom se priprema upotreba Home Connect funkcija i potrebna je tek kada poželite da prvi put koristite Home Connect funkcije.

Uputstvo: Imajte na umu da se Home Connect funkcionalnosti mogu upotrebljavati samo u kombinaciji sa Home Connect aplikacijom. Informacije o zaštiti ličnih podataka možete pozvati unutar Home Connect aplikacije.

Izjava o usaglašenosti

Ovim Robert Bosch Hausgeräte GmbH izjavljuje, da je uređaj sa Home Connect funkcionalnošću usaglašen sa osnovnim zahtevima i ostalim odgovarajućim odredbama regulative 2014/53/EU.

Detaljnu RED izjavu o usaglašenosti možete naći na internetu pod www.bosch-home.com na stranici sa vašim uređajem, kod dodatnih dokumenata.



Opseg od 2,4 GHz: maks. 100 mW
Opseg od 5 GHz: maks. 100 mW

	BE	BG	CZ	DK	DE	EE	IE	EL
	ES	FR	HR	IT	CY	LV	LT	LU
	HU	MT	NL	AT	PL	PT	RO	SI
	SK	FI	SE	UK	NO	CH	TR	

Wi-Fi na 5 GHz: samo za unutrašnju upotrebu

Čišćenje i održavanje

⚠ Upozorenje – Opasnost od opekotina!
Uređaj se zagreva tokom rada. Pre čišćenja ostavite uređaj da se ohladi.

⚠ Upozorenje – Opasnost od strujnog udara!
Vlažnost koja prodire može da prouzrokuje strujni udar. Uređaj čistite samo suvom krpom. Pre čišćenja izvucite mrežni utikač ili isključite osigurač u kutiji sa osiguračima.

⚠ Upozorenje – Opasnost od strujnog udara!
Vlaga, koja prodire, može da prouzrokuje strujni udar. Nemojte da koristite čišćenje pod visokim pritiskom ili čišćenje parom.

⚠ Upozorenje – Opasnost od povrede!
Komponente unutar uređaja mogu da imaju oštre ivice. Nosite zaštitne rukavice.

⚠ Upozorenje – Opasnost od povrede!
Opasnost od priklještenja prilikom otvaranja i zatvaranja prednjeg stakla. Nemojte posezati rukama iza stakla niti u predeo blizu šarki.

Sredstva za čišćenje

Da se različite površine ne bi oštetile neodgovarajućim sredstvom za čišćenje, vodite računa o podacima u tabeli. Nemojte da koristite

- jaka ili abrazivna sredstva za čišćenje, npr. prašak ili pastu za ribanje,
- sredstva koja sadrže alkohol,
- grube abrazivne jastučiće ili sundere za ribanje,
- kompresorske čistače ili parne čistače,
- sredstva za uklanjanje kamenca,
- agresivna univerzalna sredstva za čišćenje
- sprej za čišćenje rerni.

Uputstvo: Nove sunderaste krpe temeljno isprati pre upotrebe.

Uputstvo: Uvažite sve napomene i upozorenja, koja su priložena uz sredstva za čišćenje.

Oblast primene	Sredstva za čišćenje
Inoks	Vrela sapunica: Očistite krpom za posuđe i osušite mekanom krpom. Površine od inoksa čistite samo u pravcu brušenja. Preko korisničke podrške ili u specijalizovanoj prodavnici možete da nabavite specijalna sredstva za negu inoksa. Sredstva za negu pomoću mekane krpe nanosite u tankom sloju.
Lakirane površine	Vrela sapunica: Očistite vlažnom krpom za posuđe i osušite mekanom krpom. Nemojte da koristite sredstvo za čišćenje inoksa.
Aluminijum i plastika	Vrela sapunica: Očistite mekanom krpom.
Staklo	Sredstva za čišćenje stakla: Očistite mekanom krpom. Nemojte da koristite strugaljku za staklo.
Upravljački elementi	Vrela sapunica: Očistite vlažnom krpom za posuđe i osušite mekanom krpom. Opasnost od strujnog udara usled prodiranja vlage. Opasnost od oštećenja elektronike zbog vlage koja prodire. Upravljačke elemente nikada nemojte da čistite mokrom krpom. Nemojte da koristite sredstvo za čišćenje inoksa.

Demontiranje metalnog filtera za mast

1. Polako i potpuno otvorite prednji stakleni prozor. Pritom držite prednji stakleni prozor čvrsto pritisnutim po sredini.
2. Otvorite blokadu i metalni filter za masnoću spustite dole. Pri tom drugom rukom uhvatite odozdo metalni filter za masnoću.
3. Metalni filter za masnoću izvadite iz držača.

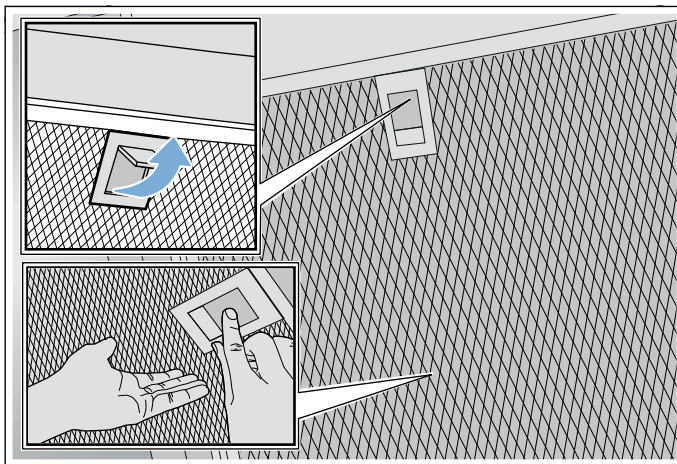

Uputstva

- U donjem delu metalnog filtera za masnoću može da dođe do nakupljanja masnoće.
- Metalni filter za masnoću držite vodoravno da biste izbegli kapanje masti.

Čišćenje metalnog filtera

Ovo uputstvo važi za više varijanti uređaja. Moguće je da su opisana pojedinačna obeležja opreme, koju Vaš uređaj ne poseduje.

⚠ Upozorenje – Opasnost od požara!

Naslage masnoće na filteru za masnoću mogu da se zapale. Redovno čistite filter za masnoću. Uređaj nemojte nikada da puštate u rad bez filtera za masnoću.

Uputstva

- Nemojte da upotrebljavate agresivna sredstva za čišćenje, koja sadrže kiseline ili baze.
- Preporučujemo da se filter za masnoću čisti na svaka dva meseca.
- Prilikom čišćenja metalnih filtera za masnoću vlažnom krpom očistite i držač metalnih filtera za masnoću u uređaju.
- Metalne filtere za masnoću možete da perete u mašini za pranje posuđa ili ručno.

Ručno:

Uputstvo: Kod tvrdokorne nečistoće možete da koristite specijalan rastvarač masnoće. Možete da ga poručite preko online prodavnice.

- Metalni filter za masnoću potopite u toplu sapunicu.
- Za čišćenje koristite četku, a zatim dobro isperite filter.
- Stavite metalni filter za masnoću na upijajuću podlogu da se ocedi.

U mašini za pranje posuđa:

Uputstvo: Prilikom pranja u mašini za pranje posuđa, može doći do manje promene boje. Promena boje nema nikakav uticaj na funkciju metalnih filtera za masnoću.

- Koristite uobičajeni deterdžent za pranje posuđa u domaćinstvu.
- Jako zaprljane metalne filtere za masnoću nemojte da perete zajedno sa posuđem.
- Metalne filtere za masnoću slobodno stavite u mašinu za pranje posuđa. Vodite računa o tome da ne prignječite metalni filter.
- Prilikom podešavanja temperature izaberite maksimalno 70°C.

Ugradnja metalnog filtera za mast

⚠ Upozorenje – Opasnost od povrede!

Komponente unutar uređaja mogu da imaju oštre ivice. Nosite zaštitne rukavice.

Uputstvo: Očistite sve delove kućišta kojima može da se pristupi.

1. Namestite metalni filter za masnoću i užeblite blokadu. Pritom drugom rukom uhvatite odozdo metalni filter za masnoću.

Uputstvo: Obratite pažnju na pravilan položaj metalnog filtera za masnoću.

2. U slučaju da metalni filter za masnoću nije pravilno postavljen, otpustite blokadu i popravite položaj metalnog filtera za masnoću.

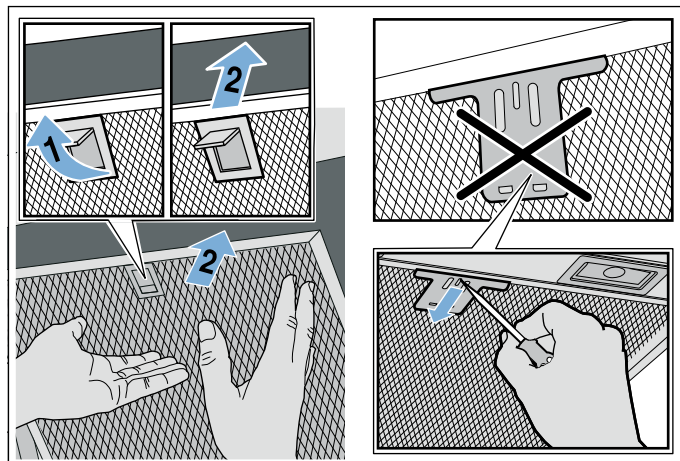

Smetnja, šta činiti?

Smetnje koje su nastupile često možete da otklonite sami. Pre nego što pozovete servisnu službu, obratite pažnju na sledeće napomene.

⚠ Upozorenje – Opasnost od strujnog udara!
Neadekvatne popravke su opasne. Popravke i zamenu oštećenih kablova za priključivanje može da vrši jedino osoblje Službe za tehničku pomoć koje je prethodno obučeno. Ako je aparat pokvaren, isključite ga iz mreže ili skinite osigurač iz kutije za osigurače. Obavestite servis tehničke podrške.

Tabela sa smetnjama

Smetnja	Mogući uzrok	Rešenje
Uređaj ne funkcioniše	Utikač nije utaknut	Priključivanje uređaja na mrežu električne struje
	Nestanak električne energije	Proverite, da li drugi kuhinjski uređaji funkcionišu
	Osigurač u kvaru	U kutiji sa osiguračima proverite, da li je osigurač za uređaj u redu
Osvetljenje ne funkcioniše.	LED diode su neispravne.	Pozovite servisnu službu.
Osvetljenje tastera ne funkcioniše.	Upravljačka jedinica je u kvaru.	Pozovite servisnu službu.

LED-lampice

LED-lampice koje su u kvaru sme da zameni samo proizvođač, njegova servisna služba ili ovlašćeni stručnjak (elektroinstalater).

⚠ Upozorenje – Opasnost od povrede!
Svetlo LED lampica je veoma jako i može da šteti očima (grupa rizika 1). Direktno u uključene LED lampice nemojte da gledate duže od 100 sekundi.

Servisna služba

Prilikom poziva molimo da navedete broj proizvoda (E-br.) i fabrički broj (FD-br.), kako bismo kvalifikovano mogli da Vam pomognemo. Pločica sa tipom na kojoj su navedeni brojevi nalazi se na gornjoj strani uređaja.

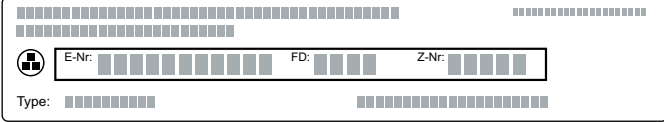

The diagram shows a rectangular label with a grid of small squares. It contains the following fields: E-Nr., FD, Z-Nr., and Type. Each field is followed by a series of small squares representing a barcode or identification code.

Kako po potrebi ne biste morali dugo da tražite, podatke o Vašem uređaju i broj telefona servisne službe možete ovde da unesete.

E-br.	FD-br.
Servisna služba 	

Obratite pažnju na to, da poseta servisnog tehničara servisne službe u slučaju pogrešnog rukovanja čak i tokom garantnog roka nije besplatna.

Kontaktne podatke za sve države naći ćete u priloženom spisku servisnih službi.

Imajte poverenja u kompetenciju proizvođača. Tako ćete biti sigurni da će popravku izvršiti obučeni servisni tehničari koji su opremljeni originalnim rezervnim delovima za Vaš uređaj.

Pribor

(ne nalazi se u obimu isporuke)

Uputstvo: Ovo uputstvo važi za više varijanti uređaja. Moguće je, da je naveden specijalni pribor, koji ne odgovara Vašem uređaju.

Uputstvo: Obratite pažnju na uputstva za montažu u priboru.

Pribor	Broj za poručivanje
"Starter Set" za režim kruženja vazduha (ravna ploča sa dimnjakom)	DWZOAF0U0
Zamenski filter za "Starter Set"	DWZOAF0AO
"Starter Set" za režim kruženja vazduha (ravna ploča bez dimnjaka)	DWZOAF0T0
Zamenski filter za "Starter Set"	DWZOAF0AO
"Starter Set" za režim kruženja vazduha (kosa ploča sa dimnjakom)	DWZOAK0U0
Zamenski filter za "Starter Set"	DWZOAK0AO
"Starter Set" za režim kruženja vazduha (kosa ploča bez dimnjaka)	DWZOAK0T0
Zamenski filter za "Starter Set"	DWZOAK0AO
"Starter Set" za režim kruženja vazduha sa filterom za višekratnu upotrebu (ravna ploča sa dimnjakom)	DWZOAF0S0
"Starter Set" za režim kruženja vazduha sa filterom za višekratnu upotrebu (ravna ploča bez dimnjaka)	DWZOAF0R0
"Starter Set" za režim kruženja vazduha sa filterom za višekratnu upotrebu (kosa ploča sa dimnjakom)	DWZOAK0S0
"Starter Set" za režim kruženja vazduha sa filterom za višekratnu upotrebu (kosa ploča bez dimnjaka)	DWZOAK0R0
CleanAir modul za kruženja vazduha	DWZ1AX5C6
Zamenski filter za CleanAir modul za kruženje vazduha (jednokratna upotreba)	DZZ1XX1B6
Zamenski filter za CleanAir modul za kruženje vazduha (višekratna upotreba)	DZZ0XX0P0

UPUTSTVO O POSTAVLJANJU

- Ovaj uređaj se instalira na zid.
- Ukoliko se aspirator koristi u režimu odvođenja vazduha, mora se montirati obloga kamina. Ukoliko se aspirator koristi u režimu ventilacije, potrebno je da bude montirana posebna oprema. Za to pogledajte priloženo uputstvo za instalaciju. Montaža obloge kamina može da izostane u režimu ventilacije.
- Za specijalne dodatne delove obratite pažnju priloženo uputstvo za instalaciju.
- Površine uređaja su osetljive. Prilikom instalacije izbegavajte oštećenja.

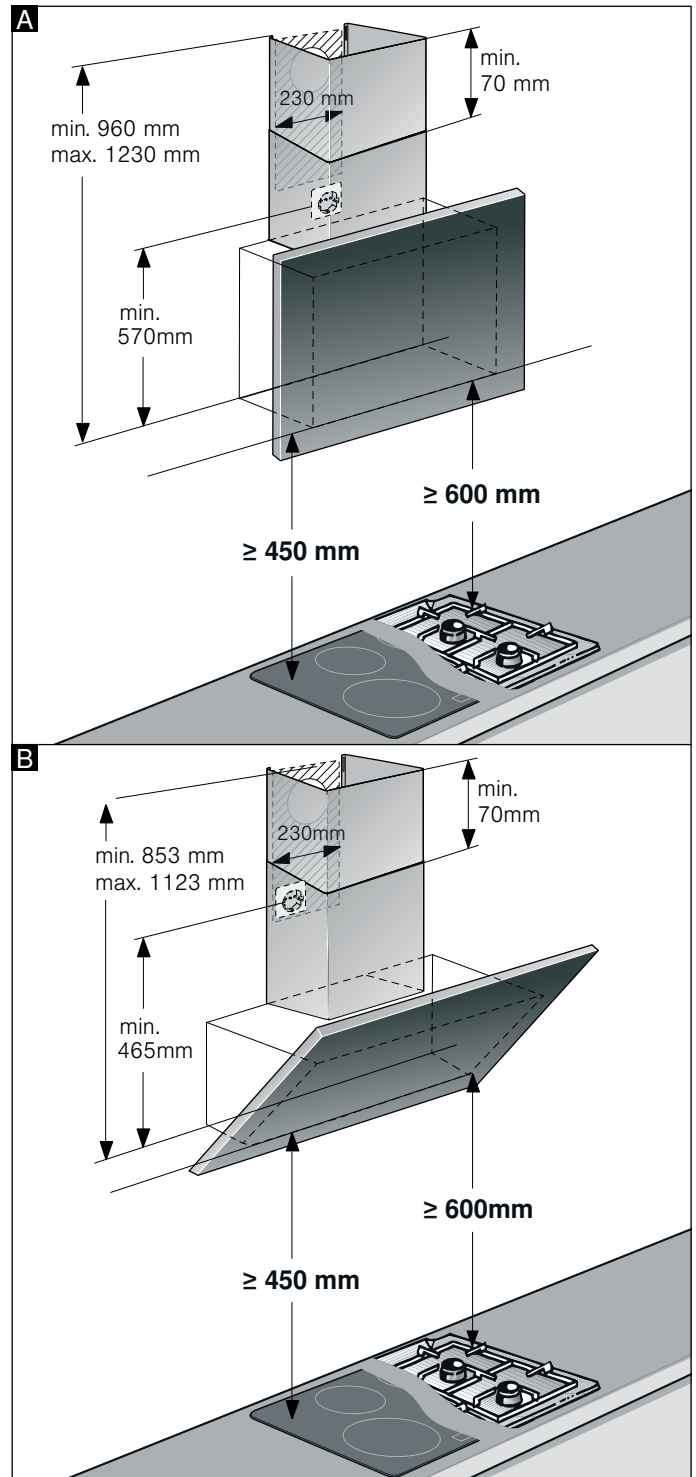
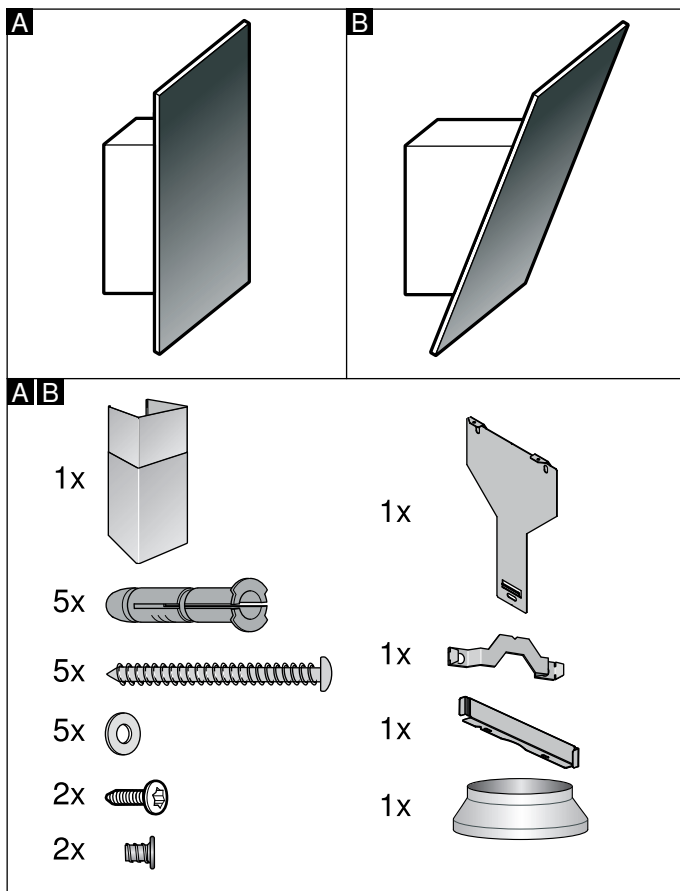

Uputstvo: Preporučujemo da uređaj okačite tako da donja ivica staklene zaštite bude u istoj liniji sa donjom ivicom susednih gornjih visećih elemenata. Uverite se da se poštuju odgovarajući sigurnosni razmaci u odnosu na ploču za kuvanje.

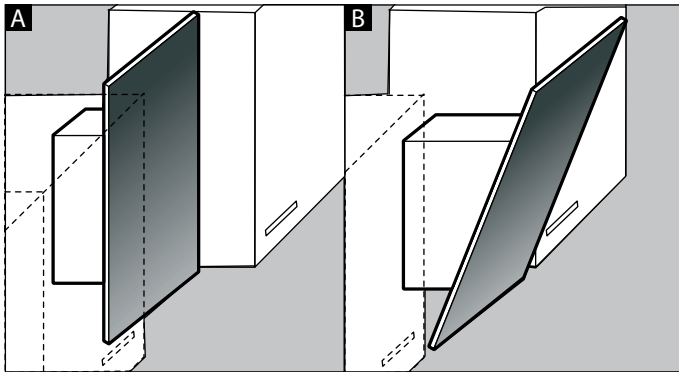

⚠ Uputstva za sigurnost

Pažljivo pročitajte ovo uputstvo. Jedino tako možete sigurno i pravilno da rukujete Vašim uređajem. Sačuvajte uputstvo za upotrebu i montažu za neku kasniju upotrebu ili za sledećeg vlasnika.

Pošto ste ga raspakovali, proverite uređaj. Ukoliko oštetiо prilikom transporta, nemojte ga priključivati.

Samo u slučaju stručne ugradnje u skladu sa uputstvom za montažu zagaranтована je sigurnost prilikom upotrebe. Instalater je odgovoran za pravilno funkcionisanje na mestu postavke.

Površine uređaja su osetljive. Pri instalaciji izbegavajte oštećenja.

Širina aspiratora mora najmanje da odgovara širini ringle.

Za instalaciju morate da obratite pažnju na aktuelno važeće građevinske propise i propise lokalnog distributera električne struje i gasa.

⚠ Upozorenje – Opasnost od požara!

- Naslage masti na filteru za mast mogu da se zapale. Morate da se pridržavate zadatih sigurnosnih razmaka, kako biste izbegli akumulaciju toplote. Obratite pažnju na podatke o uređaju za kuvanje. Ako ringle na gas i električne ringle koristite zajedno, važi najveći navedeni razmak.
- Naslage masti na filteru za mast mogu da se zapale. U blizini uređaja nikada nemojte da radite sa otvorenim plamenom (npr. flambiranje). Uređaj instalirajte u blizini vatrišta za čvrsta goriva (drvo ili ugalj) samo onda, ako postoji zatvoreni poklopac koji ne može da se skine. Ne smeju da lete varnice.

U slučaju odvođenja ispusnog vazduha morate da obratite pažnju na propise organa i zakona (npr. lokalne građevinske odredbe).

⚠ Upozorenje – Opasnost po život!

Zapaljivi gasovi koji su nazad usisani mogu da dovedu do trovanja. Ispusni vazduh ne sme da se ispušta niti kamin za dim ili izduvni gas, koji je u režimu rada, niti u okno, koje služi za ventilaciju prostorija za postavku vatrišta.

Ukoliko ispusni vazduh treba da se izvede u kamin za dim ili izduvni gas, koji nije u režimu rada, morate da pribavite dozvolu zaduženog dimničara.

⚠ Upozorenje – Opasnost po život!

Zapaljivi gasovi koji su nazad usisani mogu da dovedu do trovanja.

Uvek se pobrinite za dovoljno dotoka vazduha, ako uređaj upotrebljavate u režimu rada ispusnog vazduha istovremeno sa vatrištem koje zavisi od vazduha u prostoriji.

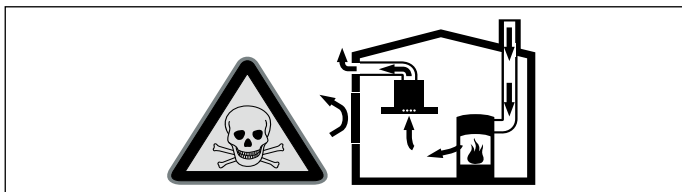

Vatrišta koja zavise od vazduha u prostoriji (npr. grejni uređaji na gas, ulje, drvo ili ugalj, protočni bojleri, kotlovi za zagrevanje vode) vazduh za sagorevanje crpe iz prostorije u koju su postavljeni i izduvne gasove izbacuju preko sistema za izduvne gasove (npr. kamoin) u spoljašnju sredinu.

U vezi sa uključenim aspiratorom uzima se vazduh iz kuhinje i susednih prostorija - bez dovoljnog dotoka vazduha nastaje podpritisak. Otrovni gasovi iz kamina ili odvodnog okna usisavaju se nazad u stambene prostorije.

- Iz tog razloga uvek mora da bude obezbeđen dovoljan dotok vazduha.
- Sam ventilacioni otvor za dotok vazduha/ ispusni vazduh ne garantuje održanje granične vrednosti.

Režim rada bez opasnosti je moguć samo onda, ako podpritisak u prostoriju za postavku vatrišta ne prekoračuje 4 Pa (0,04 mbar). To može da se postigne, ako zahvaljujući otvorima koji ne mogu da se zatvore, npr. u vratima, prozorima, u vezi sa ventilacionim otvorom za dotok vazduha / ispusni vazduh ili zahvaljujući drugim tehničkim merama, može da struji vazduh koji je neophodan za gorenje.

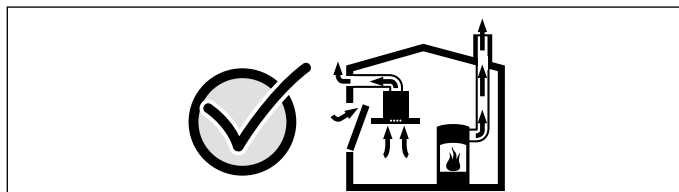

U svakom slučaju uzmite savet od zaduženog dimničara, koji može da proceni ukupan ventilacioni sklop kuće i da Vam za ventilaciju predloži odgovarajuću meru.

Ako aspirator primenjujete isključivo u režimu rada cirkulacionog vazduh, moguć je rad bez ograničenja.

⚠ Upozorenje – Opasnost po život!

Zapaljivi gasovi koji su nazad usisani mogu da dovedu do trovanja. Prilikom instalacije ventilacije sa vatrištem koje je povezano sa kaminom dotok električne struje za aspirator mora da bude opremljen odgovarajućim sigurnosnim prekidačem.

⚠ Upozorenje – Opasnost od povrede!

- Komponente unutar uređaja mogu da imaju oštre ivice. Nosite zaštitne rukavice.
- Ako uređaj nije pravilno pričvršćen, može da padne. Svi elementi za pričvršćivanje moraju da budu čvrsto i sigurno montirani.
- Uređaj je težak. Za pomeranje uređaja neophodne su 2 osobe. Upotrebljavajte samo adekvatna pomoćna sredstva.
- Promene na električnoj ili mehaničkoj konstrukciji su opasne i mogu da dovedu do pogrešnih funkcija. Nemojte da vršite promene na električnoj ili mehaničkoj konstrukciji.

⚠ Upozorenje – Opasnost od magnetizma!

Na prednjoj strani uređaja postavljeni su permanentni magneti. Oni mogu da utiču na elektronske implantate, npr. pejsmejkere ili insulinske pumpe. Osoba koja nosi elektronske implantate mora da bude na odstojanju od najmanje 10 cm od prednje strane uređaja.

Upozorenje – Opasnost od strujnog udara!

- Komponente unutar uređaja mogu da imaju oštre ivice. Priključni kabl može da se ošteti. Tokom instalacije nemojte da savijete ili priklješćite priključni kabl.
- Odvajanje uređaja sa strujne mreže mora da bude moguće u svako doba. Uređaj smete da priključite samo na propisno instaliranu utičnicu sa zaštitnim kontaktom. Mrežni kabl voda za priključivanje na mrežu nakon montaže uređaja mora ostati pristupačan. Ukoliko to nije moguće, u fiksno sprovedenoj električnoj instalaciji se mora ugraditi svepolni mehanizam za razdvajanje, u skladu sa uslovima kategorije prejakog napona III i uslovima instalacije. Samo stručni električar sme da izvede fiksno sprovedenu električnu instalaciju. Preporučujemo da se instalira zaštitni uređaj diferencijalne struje (ZUDS) u strujnom kolu koje napaja uređaj.

Upozorenje – Opasnost od strujnog udara!

Neadekvatne popravke su opasne. Popravke i zamenu oštećenih kablova za priključivanje može da vrši jedino osoblje Službe za tehničku pomoć koje je prethodno obučeno. Ako je aparat pokvaren, isključite ga iz mreže ili skinite osigurač iz kutije za osigurače. Obavestite servis tehničke podrške.

Upozorenje – Opasnost od gušenja!

Ambalažni materijal je opasan za decu. Deci nikada ne dajte da se igraju sa ambalažnim materijalom.

Opšte napomene

Provera zida

- Zid mora da bude ravan, vertikalno i da ima dovoljnu nosivost.
- Dubina rupa mora da odgovara dužini zavrtnjeva. Tiplovi moraju fiksno da stoje.
- Priloženi zavrtnji i tiplovi su namenjeni za masivne zidove. Za druge konstrukcije (npr. rigips, penasti beton, poroton blokovi) morate da upotrebite odgovarajuća sredstva za pričvršćivanje.
- Maksimalna težina aspiratora iznosi **40 kg**.

Električni priključak

Upozorenje – Opasnost od strujnog udara!

Komponente unutar uređaja mogu da imaju oštre ivice. Priključni kabl može da se ošteti. Tokom instalacije nemojte da savijete ili priklješćite priključni kabl.

Podaci neophodni za priključak nalaze se na pločici sa tipom na gornjoj strani uređaja.

Dužina priključnog kabla: otprilike 1,30 m

Ovaj uređaj odgovara EZ-odredbama za radio smetnje.

Upozorenje – Opasnost od strujnog udara!

Odvajanje uređaja sa strujne mreže mora da bude moguće u svako doba. Uređaj smete da priključite samo na propisno instaliranu utičnicu sa zaštitnim kontaktom.

Mrežni kabl voda za priključivanje na mrežu nakon montaže uređaja mora ostati pristupačan. Ukoliko to nije moguće, u fiksno sprovedenoj električnoj instalaciji se mora ugraditi svepolni mehanizam za razdvajanje, u skladu sa uslovima kategorije prejakog napona III i uslovima instalacije.

Samo stručni električar sme da izvede fiksno sprovedenu električnu instalaciju. Preporučujemo da se instalira zaštitni uređaj diferencijalne struje (ZUDS) u strujnom kolu koje napaja uređaj.

Instalacija

Priprema instalacije

Pažnja!

Uverite se, da se u zoni otvora ne nalaze strujni kablovi, cevi za gas ili vodu.

Ukoliko aspirator radi u režimu odvoda gasova, potrebno je da bude montirana obloga kamina.

Ukoliko aspirator radi u režimu odvoda gasova, potrebno je da bude montirana posebna oprema. Pri tom, obratite pažnju na priloženo uputstvo za ugradnju. Montaža obloge kamina može da izostane u režimu odvoda gasova.

1. Odredite položaj aspiratora i donju ivicu uređaja označite na zidu. Pri tom, sredinu odredite počevši od ploče za kuvanje.

Uputstvo: Preporučujemo da aspirator okačite tako da donja ivica staklene zaštite bude u istoj liniji sa donjom ivicom susednih gornjih visećih elemenata. Uverite se da se poštuju odgovarajući sigurnosni razmaci u odnosu na ploču za kuvanje.

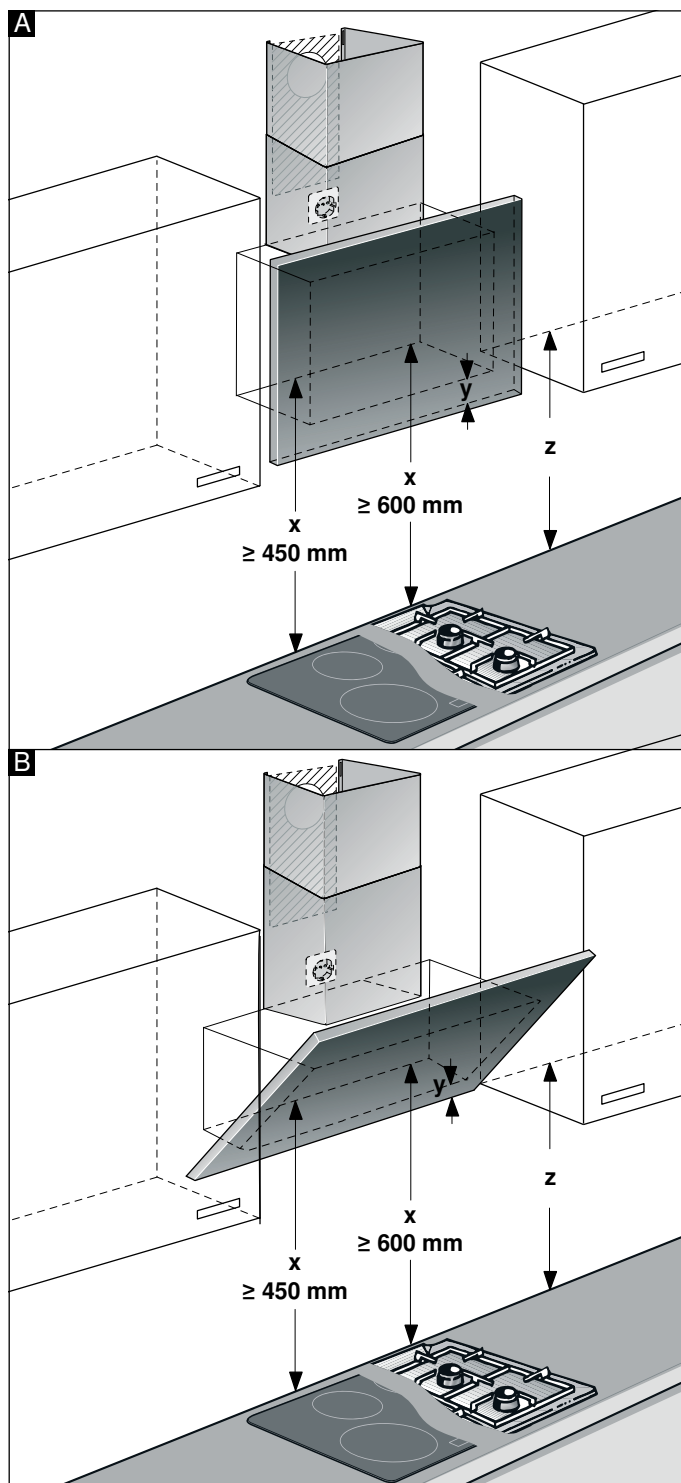

2. Šablone postavite i fiksirajte na prethodno označenu liniju. Označite položaje za zavrtnje. Za montažu obloge kamina šablon mora da se razdvoji na zadatoj liniji preseka.
3. Izbušite pet otvora sa $\varnothing 8$ mm i dubinom 80 mm za pričvršćivanje, uklonite šablone i utisnite tiplove ravno sa zidom.

Montaža sa oblogom kamina

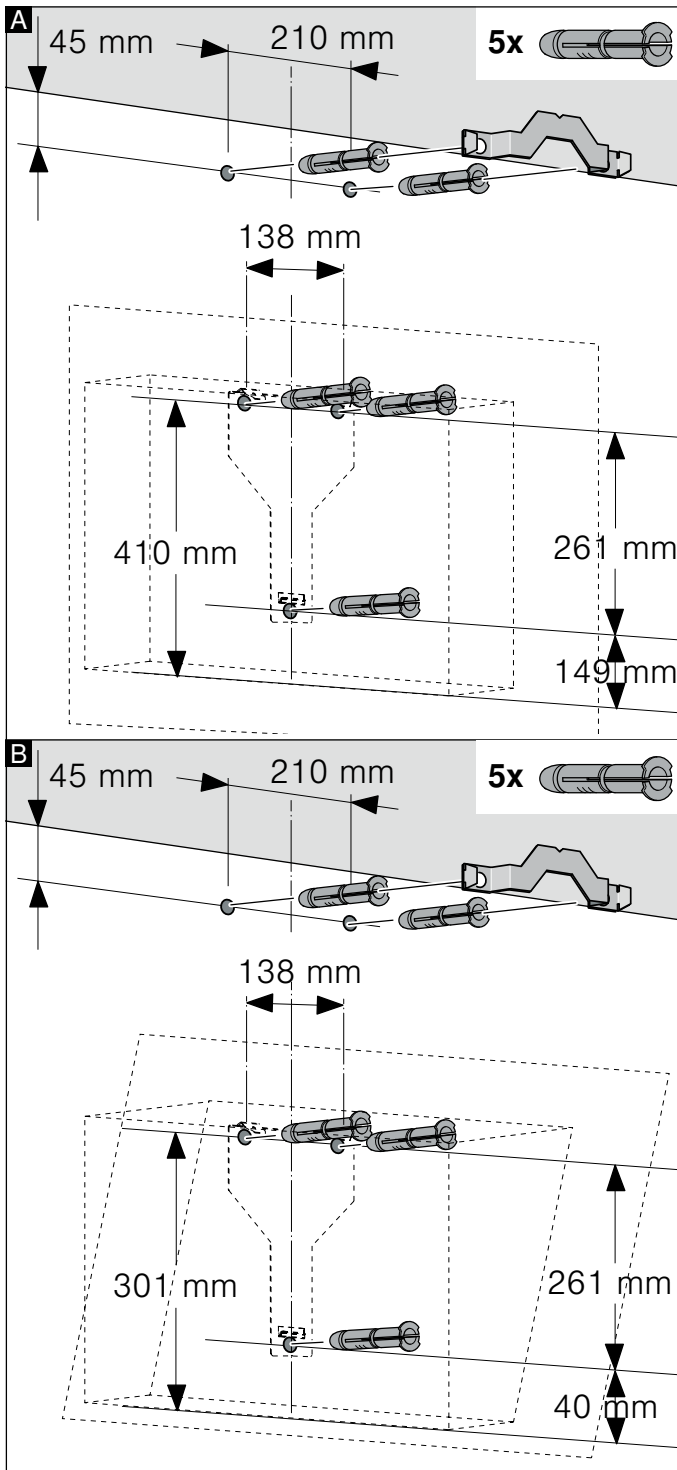

Montaža bez obloge kamina

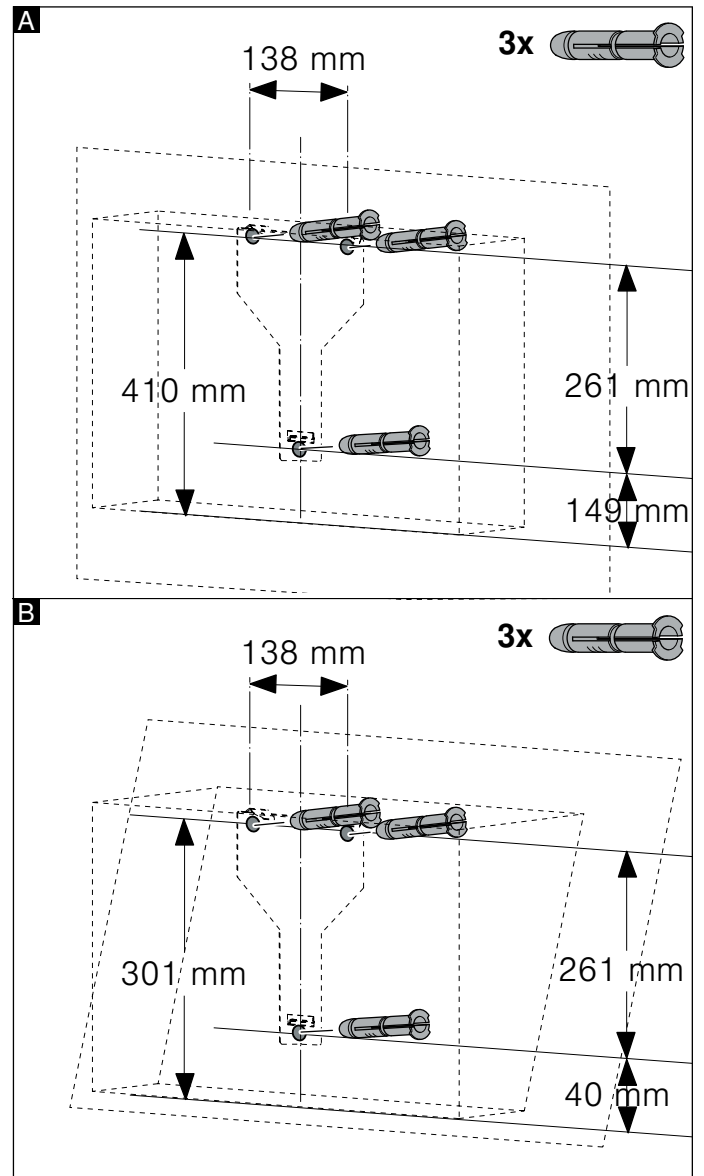

Instalacija

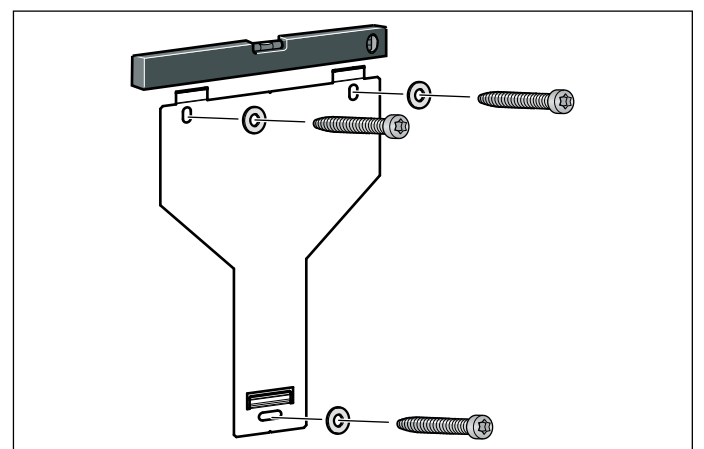

Rukom pritegnite zakačke aspiratora, nivelišite ih pomoću libele i zatim čvrsto pritegnite.

Kačenje i ispravljanje uređaja

1. Zaštitnu foliju najpre skinite sa zadnje strane uređaja, pa je nakon montaže u potpunosti uklonite.
2. Uređaj zakačite tako da on čvrsto ulegne u nosače.
3. Po potrebi, uređaj možete da pomerite udesno ili ulevo.
4. Čvrsto zategnite zavrtnje za nosač. Pri tom čvrsto držite ugaonik. **A**

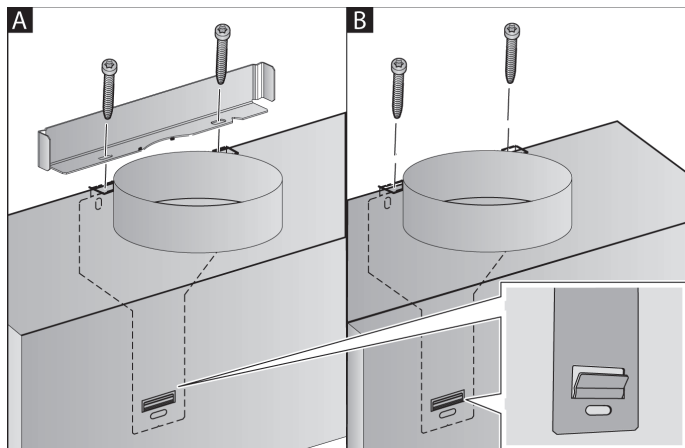

5. Ako se ne montira odvodni kanal, dobro pritegnite dva sigurnosna zavrtnja bez ugaonika. **B**

Pričvršćivanje spojnika za cev

Ukoliko aspirator radi u režimu odvoda gasova, mora biti uspostavljena veza sa cevi. Ukoliko aspirator radi u režimu odvoda gasova, potrebno je da bude montirana posebna oprema. Pri tom, obratite pažnju na priloženo uputstvo za ugradnju.

Uputstvo: Ako upotrebljavate aluminijumsku cev, pre toga izravnajte priključno područje.

Cev za ispuštanje vazduha Ø 150 mm (preporučena veličina)

Cev za ispuštanje vazduh pričvrstite direktno na nastavak za vazduh i zaptijte je.

Cev za ispuštanje vazduha Ø 120 mm

1. Redukcioni nastavak pričvrstite direktno na nastavak za vazduh.
2. Cev za ispuštanje vazduha pričvrstite na redukcionu nastavak.
3. Oba spojna mesta zaptijte na odgovarajući način.

Montiranje obloge kamina

Ukoliko se aspirator koristi u režimu odvođenja vazduha, mora se montirati obloga kamina.

Montaža obloge kamina može da izostane u režimu ventilacije.

⚠ Upozorenje – Opasnost od povrede!

zbog oštih ivica tokom instalacije. Tokom instalacije uređaja uvek nosite zaštitne rukavice.

⚠ Upozorenje – Opasnost od strujnog udara!

Komponente unutar uređaja mogu da imaju oštre ivice. Priključni kabl može da se ošteti. Tokom instalacije nemojte da savijete ili priključite priključni kabl.

1. Odvojite obloge kamina. Za to skinite lepljivu traku
2. Skinite zaštitne folije sa obe obloge kamina.
3. Obloge kamina ugurajte jednu u drugu.

Uputstva

- Kako biste izbegli ogrebotine, kao zaštitu postavite papir preko ivica spoljašnje obloge kamina.
 - Useci unutrašnje obloge kamina treba da budu okrenuti nadole.
4. Obloge kamina postavite na uređaj.
 5. Unutrašnju oblogu kamina gurnite nagore, a sa leve i desne strane je zakačite na ugaoni nosač tako da sa donje strane ulegne u ležište. **A**
 6. Oblogu kamina sa bočne strane zavrtnje pomoću dva zavrtnja na ugaoni nosač. **B**

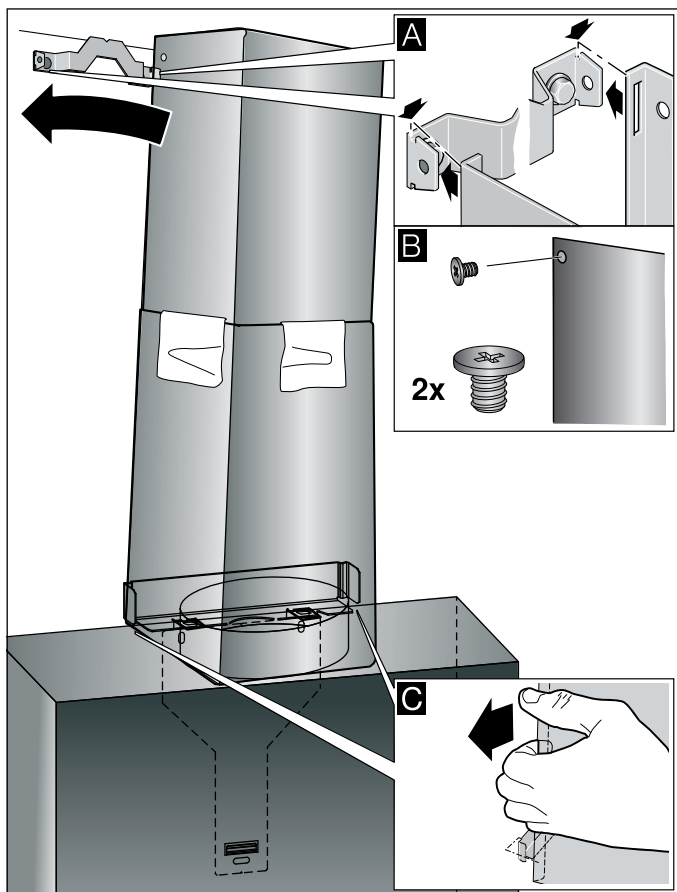

7. Donju oblogu kamina postavite na ugaoni nosač. Priključni kabl ne sme da se ošteti! **C**

Uputstvo: Ako se montira opcionalni pribor za ventilaciju i ako se aspirator koristi bez obloge kamina, kabl mora da se namota oko utičnog dela.



Thank you for buying a Bosch Home Appliance!

Register your new device on MyBosch now and profit directly from:

- **Expert tips & tricks for your appliance**
- **Warranty extension options**
- **Discounts for accessories & spare-parts**
- **Digital manual and all appliance data at hand**
- **Easy access to Bosch Home Appliances Service**

Free and easy registration – also on mobile phones:

www.bosch-home.com/welcome



Looking for help? You'll find it here.

Expert advice for your Bosch home appliances, need help with problems or a repair from Bosch experts.

Find out everything about the many ways Bosch can support you:

www.bosch-home.com/service

Contact data of all countries are listed in the attached service directory.

Robert Bosch Hausgeräte GmbH

Carl-Wery-Straße 34

81739 München

Germany

www.bosch-home.com



9001159288

990901