

SIEMENS















Cappa aspirante

siemens-home.bsh-group.com/welcome

it Istruzioni per l'uso e il montaggio

Register
your
product
online

Indice

ISTRUZIONI PER L'USO	2	 Pulizia e manutenzione	13
 Conformità d'uso	2	 Malfunzionamento, che fare?	15
 Importanti avvertenze di sicurezza	3	 Servizio assistenza clienti	15
 Tutela dell'ambiente	5	ISTRUZIONI PER IL MONTAGGIO	17
 Tipi di esercizio	5	 Importanti avvertenze di sicurezza	18
 Uso dell'apparecchio	6	 Indicazioni generali	20
 Collegamento con il piano di cottura	10	 Installazione	21
 Home Connect	11		

ISTRUZIONI PER L'USO

Per ulteriori informazioni su prodotti, accessori, pezzi di ricambio e servizi è possibile consultare il sito Internet www.siemens-home.bsh-group.com e l'eShop www.siemens-home.bsh-group.com/eshop

Conformità d'uso

Leggere attentamente le presenti istruzioni per l'uso. Solo così è possibile utilizzare l'apparecchio in modo sicuro e corretto. Custodire con la massima cura le presenti istruzioni per l'uso e il montaggio in caso di un utilizzo futuro o cessione a terzi.

La sicurezza di utilizzo è garantita solo in caso di installazione secondo le regole di buona tecnica riportate nelle istruzioni di montaggio. L'installatore è responsabile del corretto funzionamento nel luogo di installazione.

Questo apparecchio è pensato esclusivamente per l'utilizzo in abitazioni private e in ambito domestico. L'apparecchio non è destinato a essere utilizzato in ambienti esterni. Prestare attenzione all'apparecchio durante il suo funzionamento. Il produttore declina qualsiasi responsabilità per danni dovuti all'utilizzo non conforme o errato.

Questo apparecchio è progettato solo per l'utilizzo fino ad un'altezza di massimo 2000 metri sul livello del mare.

Questo apparecchio può essere utilizzato da bambini dagli 8 anni di età e da persone con ridotte facoltà fisiche, sensoriali o mentali nonché da persone prive di sufficiente esperienza o conoscenza dello stesso se sorvegliate da una persona responsabile della loro sicurezza o se istruite in merito all'utilizzo sicuro dell'apparecchio e consapevoli degli eventuali rischi derivanti da un utilizzo improprio.

Ai bambini è vietato giocare con l'apparecchio! La pulizia e la manutenzione di competenza dell'utente non devono essere eseguite da bambini, a meno che non abbiano un'età pari o superiore a 15 anni e non siano sorvegliati.

Tenere lontano dall'apparecchio e dal cavo di alimentazione i bambini di età inferiore a 8 anni.

Controllare l'apparecchio dopo averlo disimballato. Qualora si fossero verificati danni da trasporto, non collegare l'apparecchio.

Questo apparecchio non è da utilizzare con un timer esterno o un telecomando separato.

Importanti avvertenze di sicurezza

Avviso

Pericolo di soffocamento!

Il materiale d'imballaggio è pericoloso per i bambini. Non lasciare mai che i bambini giochino con il materiale di imballaggio.

Avviso

Pericolo di morte!

I gas di combustione riaspirati possono causare avvelenamento.

È necessario assicurare sempre un'alimentazione di aria sufficiente quando l'apparecchio in modalità aspirazione viene utilizzato contemporaneamente a un focolare dipendente dall'aria ambiente.

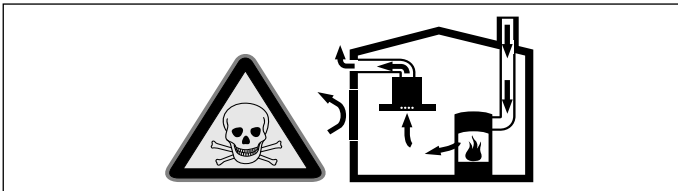

I focolari che dipendono dall'aria ambiente (peres. a gas, olio, legna o carbone, scaldabagno, caldaie elettriche) ricavano l'aria per la combustione dalla stanza ed eliminano i gas di scarico all'esterno attraverso un impianto (peres. camino).

In concomitanza della cappa accesa, dalla cucina e dalle stanze adiacenti viene sottratta dell'aria: senza un'alimentazione sufficiente di aria si crea depressione. I gas velenosi dal camino o dalla cappa di aspirazione vengono riaspirati nelle stanze.

- Assicurare sempre un'alimentazione di aria sufficiente.
- Un'apertura nel muro per alimentazione/scarico aria non garantisce il rispetto del valore limite.

Un esercizio sicuro è possibile solo se la depressione nella stanza in cui è installato il focolare non supera i 4 Pa (0,04 mbar). Questo è garantito se l'aria necessaria alla combustione può affluire nella stanza attraverso aperture non fisse, peres. porte, finestre in combinazione con un canale di adduzione/scarico aria o altre misure tecniche.

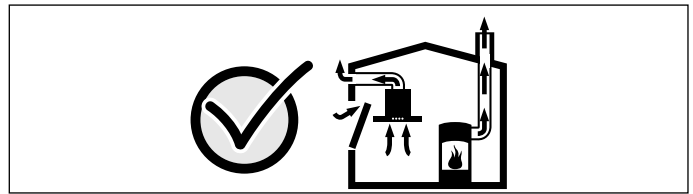

Consultate in ogni caso lo spazzacamino responsabile che è in grado di giudicare la ventilazione complessiva in casa e proporre misure adeguate.

Se la cappa è usata solo nella modalità a ricircolo d'aria, il suo esercizio è possibile senza limitazioni.

Avviso

Pericolo di incendio!

- I depositi di grasso presenti nel filtro per grassi possono incendiarsi. Pulire regolarmente il filtro grassi. Non mettere mai in funzione l'apparecchio senza filtro per grassi.
- I depositi di grasso presenti nel filtro per grassi possono incendiarsi. Non lavorare mai nelle vicinanze dell'apparecchio con fiamme libere (ad es. fiammeggiare). L'installazione dell'apparecchio nelle vicinanze di un focolare per combustibili solidi (ad es. legna o carbone), è consentita solo se questo è dotato di copertura chiusa e non estraibile. Non deve esserci produzione di scintille.
- L'olio o il burro caldi si incendiano rapidamente. Non lasciare mai incustoditi sul fuoco l'olio o il burro caldi. Non utilizzare mai acqua per spegnere il fuoco. Disattivare la zona di cottura. Soffocare le fiamme con un coperchio, una coperta ignifuga o qualcosa di simile.
- Le zone di cottura a gas sviluppano molto calore se vengano fatte funzionare senza appoggiarci sopra una stoviglia. Un dispositivo di ventilazione montato sopra può subire danni o addirittura incendiarsi. Utilizzare le zone di cottura a gas solo dopo averci appoggiato sopra una stoviglia.
- Quando sono in funzione contemporaneamente più zone di cottura a gas si sviluppa molto calore. Un dispositivo di ventilazione montato sopra può subire danni o addirittura incendiarsi. Non utilizzare mai due zone di cottura a gas contemporaneamente con la fiamma al massimo per oltre 15 minuti. Un bruciatore grande con oltre 5kW (wok) corrisponde alla potenza di due bruciatori a gas.

Avviso

Pericolo di scottature!

Durante il funzionamento le parti scoperte diventano molto calde. Non toccare mai le parti ad alta temperatura. Tenere lontano i bambini.

Avviso

Pericolo di lesioni!

- Alcuni componenti all'interno dell'apparecchio possono essere affilati. Indossare guanti protettivi.
- Gli oggetti collocati sull'apparecchio possono cadere. Non collocare alcun oggetto sull'apparecchio.
- La luce delle spie LED è molto intensa e può danneggiare gli occhi (gruppo di rischio 1). Non guardare direttamente le spie LED accese per un periodo superiore a 100 secondi.

Avviso

Pericolo di lesioni!

Pericolo di incastramento durante l'apertura e la chiusura della parte frontale. Non toccare la zona posteriore della lastra di vetro e la zona delle cerniere.

Avviso

Pericoli dovuti ai campi magnetici!

Nell'parete frontale l'apparecchio sono inseriti dei magneti permanenti. Questi possono agire sugli impianti elettronici, quali ad es. pacemaker o pompe di insulina. I portatori di questi dispositivi sono pregati di mantenere una distanza minima di 10 cm dal pannello frontale.

Avviso

Pericolo di scariche elettriche!

- Un apparecchio difettoso può causare delle scosse elettriche. Non mettere mai in funzione un apparecchio difettoso. Togliere la spina o disattivare il fusibile nella scatola dei fusibili. Rivolgersi al servizio di assistenza clienti.
- Gli interventi di riparazione effettuati in modo non conforme rappresentano una fonte di pericolo. Le riparazioni e le sostituzioni di cavi danneggiati devono essere effettuate esclusivamente da personale tecnico adeguatamente istruito dal servizio di assistenza tecnica. Se l'apparecchio è difettoso, staccare la spina o il fusibile nella scatola dei fusibili. Rivolgersi al servizio di assistenza clienti.
- L'infiltrazione di liquido può provocare una scarica elettrica. Non utilizzare detergenti ad alta pressione o dispositivi a getto di vapore.

Cause dei danni

Attenzione!

Pericolo di danni da corrosione. Accendere sempre l'apparecchio durante la cottura per evitare la formazione di condensa. La condensa può causare danni da corrosione.

Sostituire sempre immediatamente le lampadine difettose per evitare il sovraccarico di quelle rimanenti.

Pericolo di danni da umidità che penetra nell'elettronica. Non pulire mai gli elementi di comando con un panno bagnato.

Danni alla superficie causati da un'errata pulizia. Pulire le superfici in acciaio inox sempre nel verso della spazzolatura. Non usare un detergente per acciaio inox sugli elementi di comando.

Danni alla superficie causati da detergenti aggressivi o abrasivi. Non usare mai detergenti aggressivi e abrasivi.

Pericolo di danni dovuti al ritorno della condensa. Installare il canale di espulsione in posizione leggermente spiovente rispetto all'apparecchio (1° di dislivello).

Pericolo di danneggiamento da utilizzo errato degli elementi di design. Non tirare gli elementi di design. Non posizionare o appendere oggetti sugli elementi di design.

Tutela dell'ambiente

Il suo nuovo apparecchio è particolarmente efficiente in termini di energia. Questa parte contiene consigli per ottimizzare il risparmio energetico e su come smaltire l'apparecchio in modo corretto.

Risparmio energetico

- Durante la cottura accertarsi che ci sia un'aerazione sufficiente, affinché la cappa di aspirazione possa lavorare con efficienza emettendo un livello di rumore contenuto.
- Adattare i livelli di ventilazione all'intensità dei vapori di cottura. Impostare il livello intensivo soltanto se necessario. Un livello di ventilazione basso significa un consumo di energia ridotto.
- In caso di vapori di cottura intensi selezionare tempestivamente un livello di ventilazione più elevato. I vapori di cottura già diffusi nella cucina rendono necessario un utilizzo prolungato della cappa di aspirazione.
- Spegnerla cappa di aspirazione quando non è più necessaria.
- Spegnerla illuminazione quando non è più necessaria.
- Pulire e sostituire i filtri rispettando gli intervalli di tempo indicati al fine di incrementare l'efficacia del sistema di aspirazione ed evitare il rischio di incendio.

Smaltimento ecocompatibile

Si prega di smaltire le confezioni nel rispetto dell'ambiente.



Questo apparecchio dispone di contrassegno ai sensi della direttiva europea 2012/19/UE in materia di apparecchi elettrici ed elettronici (waste electrical and electronic equipment - WEEE).

Questa direttiva definisce le norme per la raccolta e il riciclaggio degli apparecchi dismessi valide su tutto il territorio dell'Unione Europea.

Tipi di esercizio

Modalità aspirazione



L'aria aspirata viene purificata attraverso il filtro per grassi e convogliata all'esterno tramite un sistema di tubi.

Avvertenza: L'aria esausta non deve essere immessa né in un camino per il fumo o per i gas di scarico funzionante, né in un pozzo di aerazione dei locali di installazione di focolari.

- Se l'aria esausta viene immessa in un camino per fumo o gas di scarico non in funzione, è necessario ottenere l'autorizzazione di un tecnico specializzato.
- Se l'aria esausta viene condotta attraverso la parete esterna, è necessario utilizzare una cassetta a muro telescopica.

Funzionamento a ricircolo d'aria



L'aria aspirata viene purificata attraverso il filtro antigrasso e un filtro ai carboni attivi e quindi reimpressa nella cucina.

Avvertenza: Per catturare gli odori nel funzionamento a ricircolo d'aria, è necessario installare un filtro ai carboni attivi. Le diverse possibilità di attivazione dell'apparecchio con funzionamento a ricircolo d'aria sono indicate nell'opuscolo o devono essere richieste al proprio rivenditore specializzato. Gli accessori necessari sono disponibili presso il commercio specializzato, tramite il servizio clienti o il punto vendita on-line.

Uso dell'apparecchio

Le presenti istruzioni per l'uso sono valide per diverse varianti dell'apparecchio. È possibile che alcune caratteristiche dell'impianto descritte non siano presenti nel proprio apparecchio.

Quadro di comando variante 1

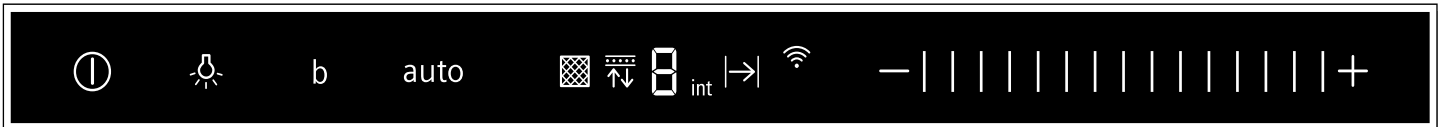

Simbolo	Spiegazione
	Ventola on/off
	Luce on/off/regolazione intensità
b	Livello intensivo
auto	Funzionamento automatico
—	Ridurre livello ventola/Post-funzionamento della ventola
	Campo di regolazione
+	Aumentare il livello ventola

Indicatore	Spiegazione
	Indicazione di saturazione per il filtro grassi metallico
	Indicazione di saturazione per il filtro a carbone attivo
1-3	Livelli ventola
int	Livello intensivo
→	Post-funzionamento della ventola
auto	Funzionamento automatico
	Home Connect

Impostazione della ventola

Attivazione

- Toccare brevemente il simbolo . La ventola si avvia sul livello **2**.
- Muovere il dito sul campo di regolazione ||| per modificare l'intensità della ventola.

Disattivazione

Toccare brevemente il simbolo .

Livello intensivo

In caso di produzione di odori e vapori particolarmente forti è possibile utilizzare il livello intensivo.

Attivazione

Toccare il simbolo **+** oppure trascinare il dito sul campo di regolazione ||| verso destra finché sul campo degli indicatori non compare **int**.

Avvertenza: Accendere la cappa di aspirazione prima di iniziare la cottura e spegnerla solo pochi minuti dopo il termine della cottura. In questo modo il vapore di cottura viene aspirato in modo efficace.

Avvertenza: Dopo circa 6 minuti, la cappa di aspirazione ritorna autonomamente al livello ventola 3 precedentemente impostato.

Disattivazione

Se si desidera disattivare il livello intensivo prima che sia trascorso il tempo preimpostato, trascinare il dito sul campo di regolazione ||| verso sinistra per impostare il livello ventola desiderato.

Illuminazione

L'illuminazione può essere attivata o disattivata in modo indipendente dalla ventola.

Toccare brevemente il simbolo .

Regolazione della luminosità

Tenere premuto il simbolo  finché non si raggiunge la luminosità desiderata.

Funzione Boost

Attivazione

Toccare brevemente il simbolo **b**.

Avvertenza: Dopo circa 20 secondi la cappa di aspirazione ritorna autonomamente al livello di potenza precedentemente impostato.

Disattivazione

Se si desidera disattivare la funzione Boost prima che sia trascorso il tempo preimpostato, premere il simbolo **b**.

Posizione PowerBoost

Per alcuni apparecchi è possibile avere una posizione intermedia (posizione powerBoost) del vetro frontale. In caso di forte sviluppo di fumo e vapore è possibile utilizzare la posizione powerBoost.

Afferrare il vetro frontale al centro e aprirlo con attenzione.

Funzionamento automatico

Attivazione

- Toccare brevemente il simbolo . La ventola si avvia sul livello 2.
- Toccare brevemente il simbolo **auto**. Il livello ottimale della ventola viene impostato automaticamente tramite un sensore della qualità dell'aria.

Disattivazione

Premere il simbolo **auto** o il simbolo  per disattivare il funzionamento automatico.

La ventola si disattiva automaticamente se il sensore della qualità dell'aria non percepisce più alcuna modifica della qualità dell'aria nell'ambiente.

Il tempo di esecuzione del funzionamento automatico è di massimo 4 ore.

Controllo dei sensori

Durante il funzionamento automatico un sensore della qualità dell'aria della cappa di aspirazione riconosce l'intensità degli odori di cottura e frittura. A seconda dell'impostazione del sensore della qualità dell'aria la ventola passa automaticamente a un altro livello.

Impostazioni possibili del sensore:

Impostazione di fabbrica della sensibilità: **3**

Impostazione minima della sensibilità: **1**

Impostazione massima della sensibilità: **5**



Se il controllo dei sensori ha una scarsa sensibilità o ne ha troppa, è possibile modificarla di conseguenza:

1. A ventola spenta tenere premuto il simbolo **auto** per circa 1 secondo. Viene visualizzata l'impostazione.
2. Trascinare il dito sul campo di regolazione , per modificare l'impostazione del controllo dei sensori.
3. Rilasciare il simbolo **auto**.

Ritardo di funzionamento della ventola

Attivazione

Avvertenza: Se è attivato il livello intensivo, il post-funzionamento non è disponibile.

Toccare il simbolo  fino a far lampeggiare il simbolo  nel campo di visualizzazione.

La ventola funziona sul livello ventola 1.

La ventola si spegne automaticamente dopo circa 10 minuti.



Disattivazione

Trascinare il dito sul campo di regolazione  verso destra, finché sul campo degli indicatori non si illumina un livello ventola.

Il post-funzionamento della ventola viene immediatamente terminato.

Indicazione di saturazione

In caso di saturazione del filtro grassi metallico o del filtro a carbone attivo, dopo lo spegnimento dell'apparecchio i seguenti simboli lampeggeranno:

- **Filtro grassi metallico:** 
- **Filtro a carbone attivo:** 
- **Filtro grassi metallico e filtro a carbone attivo:** 

È necessario pulire il filtro grassi metallico o sostituire il filtro a carbone attivo. → "Pulizia e manutenzione" a pagina 13

È possibile resettare le spie di saturazione mentre lampeggiano. A tal proposito trascinare il dito sul campo di regolazione verso sinistra.

Passaggio dell'indicatore al funzionamento a ricircolo d'aria

Per il funzionamento a ricircolo d'aria occorre modificare opportunamente il controllo elettronico:

- La cappa di aspirazione deve essere chiusa e spenta.
- Premere contemporaneamente i simboli  e **auto** e tenere premuto finché l'indicatore 2 non si illumina per il funzionamento a ricircolo d'aria (filtro non rigenerabile).
- Premendo ripetutamente e tenendo premuta la combinazione di tasti, l'indicatore 3 si illumina per il funzionamento a ricircolo d'aria (filtro rigenerabile).
- Premendo più volte e tenendo premuta la combinazione di tasti, il controllo elettronico passa nuovamente al funzionamento con scarico dell'aria (indicatore 1).

Segnale acustico

Attivazione

A ventola spenta premere e tenere premuti contemporaneamente i simboli **be**  per circa 3 secondi. Viene emesso un segnale acustico di conferma.

In caso di segnale acustico attivo il simbolo  si illumina.

Disattivazione

A ventola spenta premere e tenere premuti contemporaneamente i simboli **be**  per circa 3 secondi. Viene emesso un segnale acustico di conferma.

In caso di segnale acustico non attivo il simbolo  si illumina.

Quadro di comando variante 2

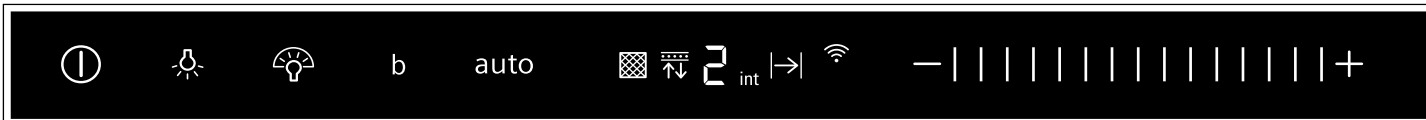

Simbolo	Spiegazione
ⓘ	Ventola on/off
☹	Luce on/off/regolazione intensità
☹	emotionLight Pro
b	Livello intensivo
auto	Funzionamento automatico
—	Diminuire il livello ventola
	Campo di regolazione
+	Aumentare il livello ventola

Indicatore	Spiegazione
⊠	Indicazione di saturazione per il filtro grassi metallico
⬇️⬆️	Indicazione di saturazione per il filtro a carbone attivo
1-3	Livelli ventola
int	Livello intensivo
⌂	Post-funzionamento della ventola
auto	Funzionamento automatico
📶	Home Connect

Impostazione della ventola

Attivazione

- Toccare brevemente il simbolo ⓘ. La ventola si avvia sul livello 2.
- Muovere il dito sul campo di regolazione ||| per modificare l'intensità della ventola.

Disattivazione

Toccare brevemente il simbolo ⓘ.

Livello intensivo

In caso di produzione di odori e vapori particolarmente forti è possibile utilizzare il livello intensivo.

Attivazione

Toccare il simbolo + oppure trascinare il dito sul campo di regolazione ||| verso destra finché sul campo degli indicatori non compare int.

Avvertenza: Dopo circa 6 minuti, la cappa di aspirazione ritorna autonomamente al livello ventola 3 precedentemente impostato.

Disattivazione

Se si desidera disattivare il livello intensivo prima che sia trascorso il tempo preimpostato, trascinare il dito sul campo di regolazione ||| verso sinistra per impostare il livello ventola desiderato.

Illuminazione

L'illuminazione può essere attivata o disattivata in modo indipendente dalla ventola.

Toccare brevemente il simbolo ☹.

Regolazione della luminosità

Tenere premuto il simbolo ☹ finché non si raggiunge la luminosità desiderata.

emotionLight Pro

EmotionLight Pro può essere attivata o disattivata in modo indipendente dalla ventola.

Toccare brevemente il simbolo ☹.

Regolazione della luminosità

Tenere premuto il simbolo ☹ finché non si raggiunge la luminosità desiderata.

Impostare colore

1. Disattivare la ventola.
2. Toccare brevemente il simbolo ☹.
3. Toccare brevemente il simbolo + o il simbolo — fino ad impostare il colore desiderato.

Funzione Boost

Attivazione

Toccare brevemente il simbolo b.

Avvertenza: Dopo circa 20 secondi la cappa di aspirazione ritorna autonomamente al livello di potenza precedentemente impostato.

Disattivazione

Se si desidera disattivare la funzione Boost prima che sia trascorso il tempo preimpostato, premere il simbolo b.

Posizione PowerBoost

Per alcuni apparecchi è possibile avere una posizione intermedia (posizione powerBoost) del vetro frontale. In caso di forte sviluppo di fumo e vapore è possibile utilizzare la posizione powerBoost.

Afferrare il vetro frontale al centro e aprirlo con attenzione.

Funzionamento automatico

Attivazione

- Toccare brevemente il simbolo . La ventola si avvia sul livello 2.
- Toccare brevemente il simbolo **auto**. Il livello ottimale della ventola viene impostato automaticamente tramite un sensore della qualità dell'aria.

Disattivazione

Premere il simbolo **auto** o il simbolo  per disattivare il funzionamento automatico.

La ventola si disattiva automaticamente se il sensore della qualità dell'aria non percepisce più alcuna modifica della qualità dell'aria nell'ambiente.

Il tempo di esecuzione del funzionamento automatico è di massimo 4 ore.

Controllo dei sensori

Durante il funzionamento automatico un sensore della qualità dell'aria della cappa di aspirazione riconosce l'intensità degli odori di cottura e frittura. A seconda dell'impostazione del sensore della qualità dell'aria la ventola passa automaticamente a un altro livello.

Impostazioni possibili del sensore:

Impostazione di fabbrica della sensibilità: **3**

Impostazione minima della sensibilità: **1**

Impostazione massima della sensibilità: **5**



Se il controllo dei sensori ha una scarsa sensibilità o ne ha troppa, è possibile modificarla di conseguenza:

1. A ventola spenta tenere premuto il simbolo **auto** per circa 1 secondo. Viene visualizzata l'impostazione.
2. Trascinare il dito sul campo di regolazione , per modificare l'impostazione del controllo dei sensori.
3. Rilasciare il simbolo **auto**.

Ritardo di funzionamento della ventola

Attivazione

Avvertenza: Se è attivato il livello intensivo, il post-funzionamento non è disponibile.

Toccare il simbolo  fino a far lampeggiare il simbolo  nel campo di visualizzazione.

La ventola funziona sul livello ventola 1.

La ventola si spegne automaticamente dopo circa 10 minuti.

Disattivazione

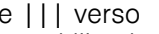
Trascinare il dito sul campo di regolazione  verso destra, finché sul campo degli indicatori non si illumina un livello ventola.

Il post-funzionamento della ventola viene immediatamente terminato.

Indicazione di saturazione

In caso di saturazione del filtro grassi metallico o del filtro a carbone attivo, dopo lo spegnimento dell'apparecchio i seguenti simboli lampeggeranno:

- **Filtro grassi metallico:** 
- **Filtro a carbone attivo:** 
- **Filtro grassi metallico e filtro a carbone attivo:** 

È necessario pulire il filtro grassi metallico o sostituire il filtro a carbone attivo. → "Pulizia e manutenzione" a pagina 13

È possibile resettare le spie di saturazione mentre lampeggiano. A tal proposito trascinare il dito sul campo di regolazione verso sinistra.

Passaggio dell'indicatore al funzionamento a ricircolo d'aria

Per il funzionamento a ricircolo d'aria occorre modificare opportunamente il controllo elettronico:

- La cappa di aspirazione deve essere chiusa e spenta.
- Premere contemporaneamente i simboli  e **auto** e tenere premuto finché l'indicatore 2 non si illumina per il funzionamento a ricircolo d'aria (filtro non rigenerabile).
- Premendo ripetutamente e tenendo premuta la combinazione di tasti, l'indicatore 3 si illumina per il funzionamento a ricircolo d'aria (filtro rigenerabile).
- Premendo più volte e tenendo premuta la combinazione di tasti, il controllo elettronico passa nuovamente al funzionamento con scarico dell'aria (indicatore 1).

Segnale acustico

Attivazione

A ventola spenta premere e tenere premuti contemporaneamente i simboli **be**  per circa 3 secondi. Viene emesso un segnale acustico di conferma.

In caso di segnale acustico attivo il simbolo  si illumina.

Disattivazione

A ventola spenta premere e tenere premuti contemporaneamente i simboli **be**  per circa 3 secondi. Viene emesso un segnale acustico di conferma.

In caso di segnale acustico non attivo il simbolo  si illumina.

Collegamento con il piano di cottura

Questo apparecchio può essere collegato a un piano di cottura, compatibile a questo scopo, consentendo quindi di comandare le funzioni della cappa dal piano cottura.

Esistono diverse possibilità per collegare gli apparecchi fra di loro:

Home Connect

Se entrambi gli apparecchi sono adatti a Home-Connect, è possibile un collegamento mediante l'app Home Connect.

Osservare pertanto la documentazione fornita in dotazione di Home Connect.



Collegamento diretto degli apparecchi

Se l'apparecchio viene collegato direttamente con un piano di cottura, non è più possibile instaurare un collegamento con la rete domestica. L'apparecchio funziona come una cappa di aspirazione senza collegamento alla rete e può continuare a essere controllato dal pannello di comando.

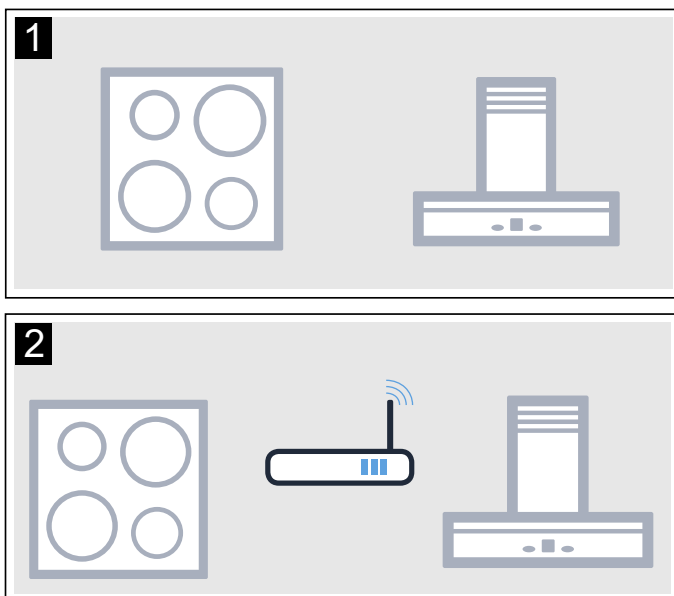

Collegamento degli apparecchi tramite la rete domestica

Se gli apparecchi sono collegati tra loro mediante la rete domestica, per l'apparecchio è possibile utilizzare sia il sistema di controllo della cappa di aspirazione gestito dal piano di cottura che Home Connect.

Avvertenze

- Osservare le avvertenze di sicurezza delle istruzioni per l'uso della cappa aspirante e accertarsi che vengano rispettate anche quando l'apparecchio viene comandato mediante il comando cappa dal piano cottura.
- I comandi impartiti sulla cappa aspirante hanno sempre la priorità. In questo intervallo di tempo l'uso tramite il comando cappa dal piano cottura non è disponibile.

Installazione

Per stabilire il collegamento tra il piano di cottura e la cappa di aspirazione, la cappa deve essere spenta.

Collegamento diretto

Accertarsi che il piano di cottura sia acceso e che si trovi in modalità di ricerca.

A tal proposito osservare il capitolo "Collegamento della cappa di aspirazione" nelle istruzioni per l'uso del piano di cottura.

Avvertenze

- Se si collega la cappa di aspirazione direttamente al piano di cottura, il collegamento alla rete domestica non è più possibile e non si può più utilizzare Home Connect.
- Il piano di cottura non deve essere collegato alla rete domestica. Per eliminare il collegamento, seguire le istruzioni riportate nella sezione "Ripristino di Home Connect".

Tenere premuto il simbolo **b**, finché non iniziano a lampeggiare gli indicatori  e .

La cappa di aspirazione è collegata con il piano di cottura, quando il simbolo  non lampeggia più e rimane acceso.

Collegamento mediante con la rete domestica

Seguire le istruzioni riportate nella sezione "Registrazione automatica alla rete domestica" o "Registrazione manuale alla rete domestica" → "Home Connect" a pagina 11

Non appena la cappa di aspirazione è collegata alla rete domestica, è possibile creare un collegamento con il piano di cottura mediante l'app Home Connect. Seguire a tal proposito le istruzioni sul terminale mobile.

Home Connect

Questo apparecchio è dotato di connessione WLAN e può essere controllato con un dispositivo mobile.

Se l'apparecchio non è collegato alla rete domestica, l'apparecchio funziona come una cappa d'aspirazione senza collegamento alla rete e può essere comandato dal display.

La disponibilità della funzione Home Connect dipende dalla disponibilità dei servizi Home Connect nel proprio paese. I servizi Home Connect non sono disponibili in tutti i paesi. Ulteriori informazioni sono disponibili sul sito www.home-connect.com.

Avvertenze

- Osservare le avvertenze di sicurezza delle presenti istruzioni per l'uso e accertarsi che vengano rispettate quando l'apparecchio viene utilizzato mediante l'app Home Connect e non si è a casa. Osservare anche le avvertenze presenti nell'app Home Connect.
- I comandi impartiti direttamente sull'apparecchio hanno sempre la priorità. In questo lasso di tempo, l'utilizzo mediante l'app Home Connect non è possibile.

Installazione

Per poter eseguire le impostazioni mediante Home Connect, l'app Home Connect deve essere collegata e installata sul vostro terminale mobile.

Osservare pertanto la documentazione fornita in dotazione di Home Connect.







Seguire i passi indicati all'interno dell'app per eseguire le impostazioni.



Per l'installazione l'app deve essere aperta.

Avvertenza: L'apparecchio, collegato alla rete e in modalità stand-by, consuma al max. 2 W.

Registrazione automatica nella rete domestica

Avvertenze

- È necessario disporre di un router con funzionalità WPS.
 - È necessario l'accesso al router. Se ciò non fosse possibile, seguire quanto descritto nel punto "Registrazione manuale nella rete domestica".
 - Durante l'operazione di collegamento, la cappa d'aspirazione non può essere accesa. È possibile arrestare il processo in ogni momento, premendo il simbolo ①.
 - Per collegare la cappa d'aspirazione alla rete domestica, la cappa e la luce devono essere spente.
1. Tenere premuto il simbolo **b**, finché non iniziano a lampeggiare gli indicatori  e .
 2. Per avviare la registrazione automatica alla rete domestica, trascinare il dito sul campo di regolazione  verso destra, finché non lampeggiano  e .
 3. Entro 2 minuti, premere il tasto WPS sul router. Una volta stabilito il collegamento, la cappa di aspirazione si collega automaticamente all'app Home Connect.  e  lampeggiano.





Avvertenza: Se non è stato eseguito alcun collegamento, la cappa passa automaticamente al collegamento manuale alla rete domestica,  e  lampeggiano. Registrare manualmente l'apparecchio alla rete domestica o trascinare il dito sul campo di regolazione verso sinistra per avviare nuovamente la registrazione automatica.

4. Seguire le istruzioni per la registrazione automatica alla rete domestica sul terminale mobile.



L'operazione di registrazione è terminata se l'indicatore  non lampeggia più e resta acceso sul pannello di comando.

Registrazione manuale nella rete domestica

Avvertenze

- Durante l'operazione di collegamento, la cappa d'aspirazione non può essere accesa. È possibile arrestare il processo in ogni momento, premendo il simbolo ①.
 - Per collegare la cappa d'aspirazione alla rete domestica, la cappa e la luce devono essere spente.
1. Tenere premuto il simbolo **b**, finché non iniziano a lampeggiare gli indicatori  e .
 2. Per avviare la registrazione manuale alla rete domestica, trascinare il dito sul campo di regolazione  verso destra, finché non lampeggiano  e .
 3. Registrare il terminale mobile alla rete della cappa d'aspirazione con la SSID "HomeConnect" con la key "HomeConnect".



Una volta stabilito il collegamento, la cappa di aspirazione si collega automaticamente all'app Home Connect.  e  lampeggiano.

4. Seguire le istruzioni per la registrazione manuale alla rete domestica sul terminale mobile.



L'operazione di registrazione è terminata se l'indicatore  non lampeggia più e resta acceso sul pannello di comando.

Connettere con l'app

Se sul terminale mobile è installata l'app Home Connect, è possibile collegarla con la vostra cappa d'aspirazione.

Avvertenze

- L'apparecchio deve essere collegato con la rete.
- L'app deve essere aperta.

1. Tenere premuto il simbolo **b**, finché non iniziano a lampeggiare gli indicatori  e .
2. Seguire le istruzioni sull'app Home Connect sul terminale mobile.

L'operazione di collegamento è terminata se sul pannello di comando l'indicatore  non lampeggia più e resta acceso.

Aggiornamento del software

Con la funzione di aggiornamento del software si aggiorna il software della cappa d'aspirazione (per esempio a fini di ottimizzazione, eliminazione di guasti, aggiornamenti rilevanti per la sicurezza). È essenziale essere registrati come utenti di Home Connect, che l'app sia installata sul proprio dispositivo mobile e che sia stato effettuato il collegamento al server Home Connect.

Non appena è disponibile un aggiornamento del software, l'app Home Connect fornisce la notifica; l'aggiornamento del software può essere avviato dall'app.

A seguito di un download correttamente eseguito è possibile avviare l'installazione dall'app Home Connect, in presenza di collegamento alla rete locale.

Ad installazione avvenuta, si viene informati tramite l'app Home Connect.

Avvertenze

- Durante il download è possibile continuare a utilizzare la cappa d'aspirazione.
- In base alle impostazioni personali effettuate nell'app, gli aggiornamenti del software possono anche essere scaricati automaticamente.
- In caso di aggiornamento rilevante per la sicurezza, si consiglia di effettuare l'installazione il prima possibile.

Ripristino del collegamento

È sempre possibile ripristinare il collegamento memorizzato con la rete domestica e con Home Connect.

Tenere premuti i simboli **auto** e **b** finché il simbolo  non si spegne. In caso di segnale acustico attivato viene emesso un segnale acustico.

Avvertenze sulla tutela dei dati

Con il primo collegamento dell'apparecchio alla rete WLAN, connessa a Internet, l'apparecchio trasmette le seguenti categorie di dati al server Home Connect (prima registrazione):

- Chiaro riconoscimento dell'apparecchio (che consiste in chiavi dell'apparecchio e nell'indirizzo MAC del modulo di comunicazione Wi-Fi installato).
- Certificazione di sicurezza del modulo di comunicazione Wi-Fi (per la messa in sicurezza delle informazioni del collegamento).
- La versione attuale del software e dell'hardware dell'elettrodomestico.
- Stato di un eventuale ritorno alle impostazioni di fabbrica.

Questa prima registrazione prepara l'impiego alle funzionalità Home Connect ed è necessaria soltanto al momento in cui desideriamo sfruttare per prima le funzionalità Home Connect.

Avvertenza: Osservare che le funzionalità Home Connect sono sfruttabili solo se sussiste un collegamento con l'app Home Connect. Le informazioni sulla tutela dei dati possono essere richiamate nell'app Home Connect.

Dichiarazione di conformità

Con la presente BSH Hausgeräte GmbH dichiara che l'apparecchio con funzionalità Home Connect è in conformità con i requisiti fondamentali e le disposizioni relative alla direttiva 2014/53/UE.

La dichiarazione di conformità dettagliata RED è consultabile su Internet, sul sito www.siemens-home.bsh-group.com, alla pagina del prodotto nei documenti supplementari.



Pulizia e manutenzione

Avviso

Pericolo di incendio!

Durante il funzionamento l'apparecchio si riscalda. Lasciarlo raffreddare prima di procedere alla pulizia.

Avviso

Pericolo di scossa elettrica!

L'infiltrazione di umidità può provocare una scarica elettrica. Pulire l'apparecchio soltanto con un panno umido. Prima della pulizia staccare la spina o disattivare il fusibile nella scatola dei fusibili.

Avviso

Pericolo di scariche elettriche!

L'infiltrazione di liquido può provocare una scarica elettrica. Non utilizzare detergenti ad alta pressione o dispositivi a getto di vapore.

Avviso

Pericolo di lesioni!

Alcuni componenti all'interno dell'apparecchio possono essere affilati. Indossare guanti protettivi.

Avviso

Pericolo di lesioni!

Pericolo di incastramento durante l'apertura e la chiusura della parte frontale. Non toccare la zona posteriore della lastra di vetro e la zona delle cerniere.

Detergente

Per non danneggiare le diverse superfici con l'utilizzo di detergenti non appropriati, prestare attenzione alle indicazioni della tabella. Non utilizzare

- detergenti aggressivi o abrasivi, p.es. polveri o latti abrasivi,
- detergenti a elevato contenuto di alcol,
- spugnette dure o abrasive,
- detergenti ad alta pressione o dispositivi a getto di vapore,
- detergenti anticalcare,
- detergenti universali aggressivi,
- spray da forno.

Avvertenza: Lavare accuratamente i panni di spugna prima di utilizzarli.

Avvertenza: Osservare tutte le istruzioni e le avvertenze riportate sui prodotti detergenti.

Campo	Detergenti
Acciaio inox	Soluzione di lavaggio calda: pulire con un panno spugna e asciugare con un panno morbido. Pulire le superfici in acciaio inox sempre nel verso della spazzolatura. Speciali detergenti per superfici in acciaio inox possono essere richiesti presso il servizio di assistenza tecnica o presso il proprio rivenditore specializzato. Stendere uno strato sottile di detergente con un panno morbido.
Superfici laccate	Soluzione di lavaggio calda: pulire con un panno umido e asciugare con un panno morbido. Non utilizzare detergenti per acciaio inox.
Alluminio e plastica	Soluzione di lavaggio calda: Pulire con un panno morbido.
vetro	Detergente per vetro: pulire con un panno morbido. Non utilizzare raschietti per vetro.
Elementi di comando	Soluzione di lavaggio calda: pulire con un panno umido e asciugare con un panno morbido. Pericolo di scarica elettrica a causa dell'umidità che penetra. Pericolo di danni causati dall'umidità che penetra nell'elettronica. Non pulire mai gli elementi di comando con un panno bagnato. Non utilizzare detergenti per acciaio inox.

Rimuovere il filtro metallico per grassi

1. Aprire lentamente e completamente il vetro frontale. Afferrare il vetro frontale al centro e fissarlo bene.
2. Sbloccare la chiusura e abbassare il filtro grassi metallico. Con l'altra mano, afferrare il filtro grassi metallico da sotto.
3. Rimuovere il filtro grassi metallico dal suo supporto.

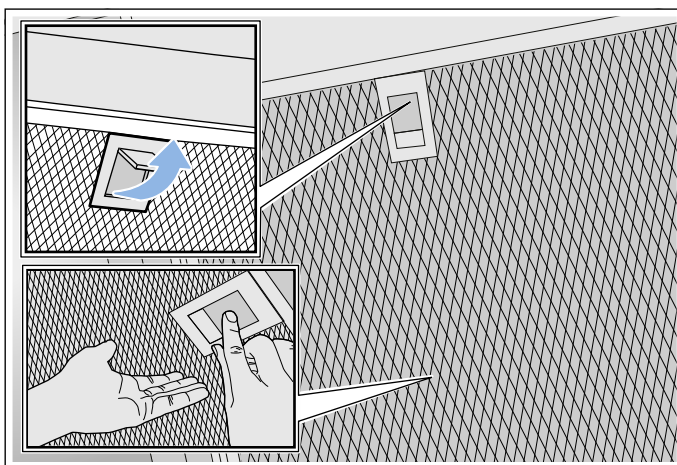

Avvertenze

- Il grasso può raccogliersi nella parte inferiore del filtro grassi metallico.
- Non inclinare il filtro grassi metallico, per evitare la caduta di gocce di grasso.

Pulire il filtro metallico antigrasso

Le presenti istruzioni per l'uso sono valide per diverse varianti dell'apparecchio. È possibile che alcune caratteristiche dell'impianto descritte non siano presenti nel proprio apparecchio.

⚠ Avviso

Pericolo di incendio!

I depositi di grasso presenti nel filtro per grassi possono incendiarsi. Pulire regolarmente il filtro grassi. Non mettere mai in funzione l'apparecchio senza filtro per grassi.

Avvertenze

- Non utilizzare detergenti aggressivi, acidi o contenenti alcali.
- Consigliamo di pulire il filtro grassi ogni due mesi.
- Nella pulizia del filtro metallico antigrasso, pulire anche il supporto del filtro metallico antigrasso dell'apparecchio con un panno umido.
- I filtri grassi metallici possono essere puliti con lavaggio in lavastoviglie o a mano.

A mano:

Avvertenza: In caso di sporco ostinato è possibile utilizzare uno sgrassatore speciale. Questo prodotto può essere ordinato tramite il punto vendita on-line.

- Mettere a mollo i filtri grassi metallici in una soluzione di lavaggio calda.
- Per la pulizia utilizzare una spazzola e poi sciacquare bene i filtri.
- Lasciare asciugare i filtri grassi metallici su una base assorbente.

In lavastoviglie:

Avvertenza: In caso di lavaggio in lavastoviglie, possono verificarsi leggere alterazioni di colore. Le variazioni cromatiche non influiscono in alcun modo sul funzionamento dei filtri grassi metallici.

- Utilizzare un detersivo per piatti di tipo comune.
- Non lavare i filtri grassi metallici molto sporchi insieme alle altre stoviglie.
- Riporre i filtri grassi metallici nella lavastoviglie senza fissarli. Non incastrare i filtri grassi metallici.
- Per l'impostazione della temperatura selezionare al massimo 50°C.

Installare il filtro metallico per grassi

⚠ Avviso

Pericolo di lesioni!

Alcuni componenti all'interno dell'apparecchio possono essere affilati. Indossare guanti protettivi.

Avvertenza: Pulire tutte le parti dell'alloggiamento accessibili.

1. Applicare il filtro grassi metallico e innestare il dispositivo di bloccaggio. Con l'altra mano, afferrare il filtro grassi metallico da sotto.

Avvertenza: Rispettare la posizione corretta del filtro grassi metallico.

2. Se il filtro grassi metallico non è stato correttamente impostato, aprire il bloccaggio e impostare correttamente il filtro grassi metallico.

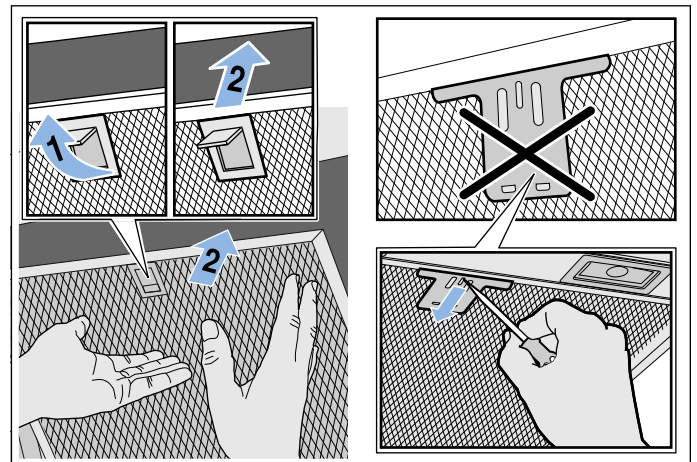

Malfunzionamento, che fare?

Spesso voi stessi potete risolvere talune disfunzioni. Prima di chiamare il Servizio clienti, osservate le seguenti indicazioni.

Avviso

Pericolo di scariche elettriche!

Gli interventi di riparazione effettuati in modo non conforme rappresentano una fonte di pericolo. Le riparazioni e le sostituzioni di cavi danneggiati devono essere effettuate esclusivamente da personale tecnico adeguatamente istruito dal servizio di assistenza tecnica. Se l'apparecchio è difettoso, staccare la spina o il fusibile nella scatola dei fusibili. Rivolgersi al servizio di assistenza clienti.

Tabella guasti

Guasto	Possibile causa	Rimedio
L'apparecchio non funziona	La spina non è inserita	Collegare l'apparecchio alla corrente
	Interruzione di corrente	Controllare se gli altri elettrodomestici funzionano
	Il fusibile è difettoso	Verificare se il fusibile dell'apparecchio nell'apposita scatola è a posto.
L'illuminazione non funziona.	Le luci LED sono guaste.	Rivolgersi al servizio di assistenza.
L'illuminazione non funziona.	L'unità di comando è difettosa.	Rivolgersi al servizio di assistenza tecnica.

Spie LED

Le spie LED difettose devono essere sostituite esclusivamente dal produttore, dal servizio clienti o da un tecnico specializzato autorizzato (elettricista).

Avviso

Pericolo di lesioni!

La luce delle spie LED è molto intensa e può danneggiare gli occhi (gruppo di rischio 1). Non guardare direttamente le spie LED accese per un periodo superiore a 100 secondi.

Servizio assistenza clienti

Quando si contatta il servizio clienti indicare sempre il codice prodotto (E) e il codice di produzione (FD), in modo da poter ricevere subito un'assistenza mirata. La targhetta di identificazione con i relativi numeri si trova nella parte superiore dell'apparecchio.



Per avere subito a disposizione le informazioni utili in caso di necessità, si consiglia di riportare subito qui i dati relativi all'apparecchio e il numero di telefono del servizio di assistenza tecnica.

Codice prodotto (E)	Codice di produzione (FD)
Servizio di assistenza tecnica 	

Prestare attenzione al fatto che, in caso di utilizzo improprio, l'intervento del tecnico del servizio di assistenza non è gratuito anche se effettuato durante il periodo di garanzia.

Trovate i dati di contatto di tutti i paesi nell'accluso elenco dei centri di assistenza clienti.

Ordine di riparazione e consulenza in caso di guasti

I 800-018346
Linea verde

CH 0848 840 040

Fidatevi della competenza del Costruttore. In questo modo avrete la garanzia di una riparazione effettuata da tecnici qualificati del servizio assistenza e con pezzi di ricambio originali per il vostro apparecchio.

Accessori

(non compreso nella fornitura)

Avvertenza: Le presenti istruzioni per l'uso sono valide per diverse varianti dell'apparecchio. È possibile che l'accessorio speciale elencato non sia indicato per il vostro apparecchio.

Avvertenza: Rispettare le istruzioni di montaggio negli accessori.

Accessori	Codice dell'ordine
Starter set per funzionamento a ricircolo d'aria (cappe design piatto con camino)	LZ10AFU00
Filtro di sostituzione per starter set	LZ10AFA00
Starter Set per funzionamento a ricircolo d'aria (cappe design piatto senza camino)	LZ10AFT00
Filtro di sostituzione per starter set	LZ10AFA00
Starter set per funzionamento a ricircolo d'aria (centri di aspirazione a cappa inclinata con camino)	LZ10AKU00
Filtro di sostituzione per starter set	LZ10AKA00
Starter set per funzionamento a ricircolo d'aria (centri di aspirazione a cappa inclinata senza camino)	LZ10AKT00
Filtro di sostituzione per starter set	LZ10AKA00
Starter set per funzionamento a ricircolo d'aria con filtro rigenerabile (cappe design piatto con camino)	LZ10AFS00
Starter set per funzionamento a ricircolo d'aria con filtro rigenerabile (centri di aspirazione a cappa inclinata con camino)	LZ10AKS00
Starter set per funzionamento a ricircolo d'aria con filtro rigenerabile (cappe design piatto senza camino)	LZ10AFR00
Starter set per funzionamento a ricircolo d'aria con filtro rigenerabile (centri di aspirazione a cappa inclinata senza camino)	LZ10AKR00
Modulo a ricircolo CleanAir	LZ10AXC50
Filtro di sostituzione per modulo a ricircolo CleanAir (non rigenerabile)	LZ56200
Filtro di sostituzione per modulo a ricircolo CleanAir (rigenerabile)	LZ00XXP00

ISTRUZIONI PER IL MONTAGGIO

- Questo apparecchio deve essere installato alla parete.
- Se la cappa di aspirazione viene attivata nella modalità con scarico d'aria, deve essere montato un rivestimento del camino.
- Se la cappa di aspirazione viene attivata nella modalità con ricircolo d'aria, deve essere montato un accessorio speciale. A tal proposito osservare le istruzioni di installazione ivi allegate. Il montaggio del rivestimento del camino può cadere con la modalità di ricircolo d'aria attivata.
- Per altri componenti accessori speciali consultare le istruzioni di installazione allegate.
- Le superfici dell'apparecchio sono delicate. Evitare danni durante l'installazione.

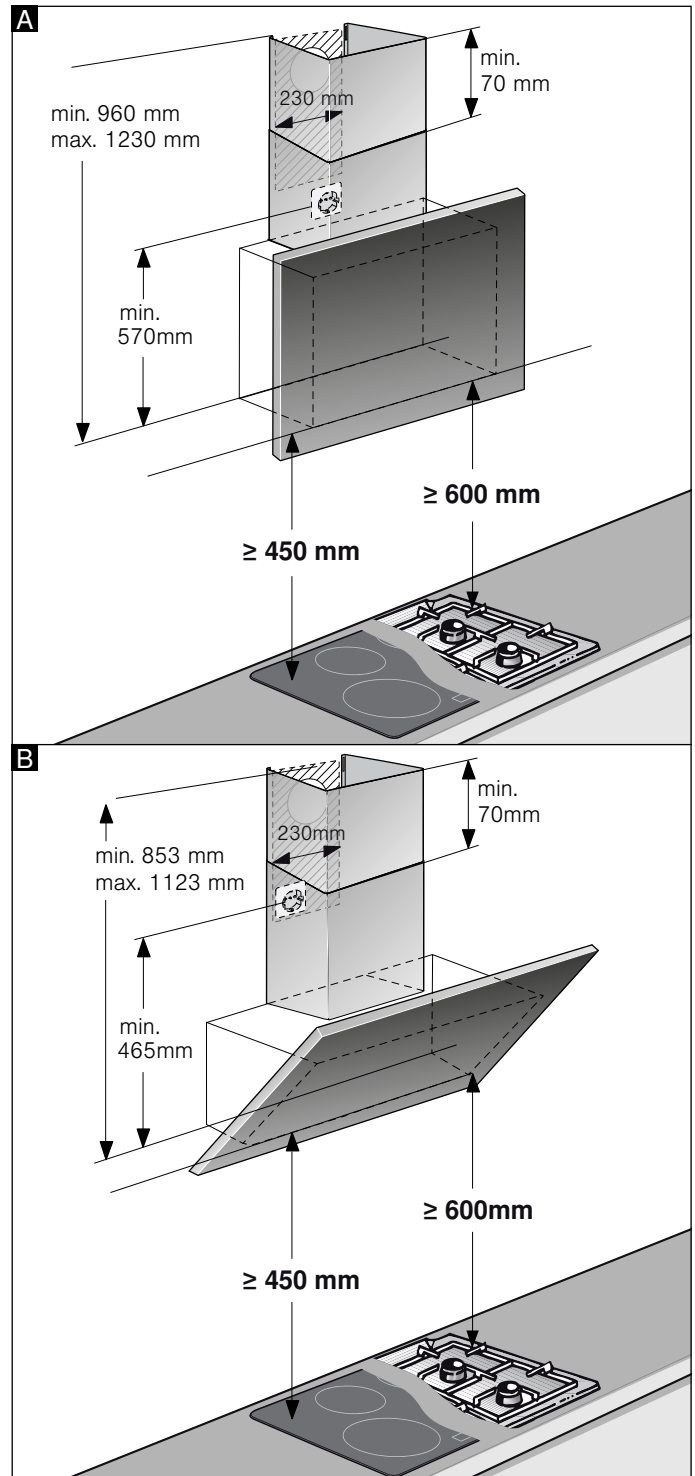
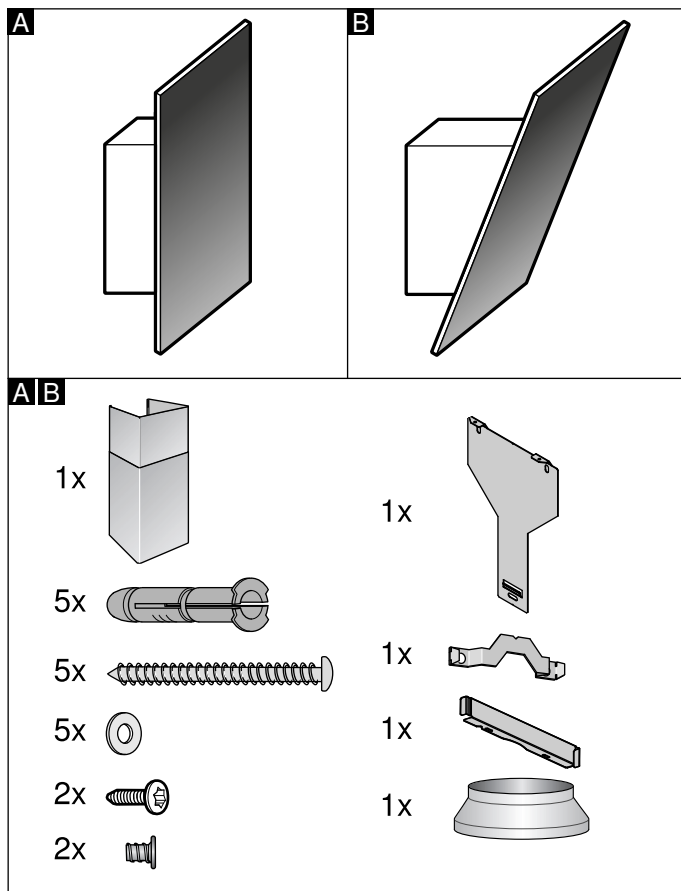

Avvertenza: Si consiglia di appendere l'apparecchio in modo tale che il bordo inferiore dello schermo di vetro disegni una linea con il bordo inferiore del mobile a pensile adiacente. Accertarsi che le distanze di sicurezza indicate per il piano di cottura vengano rispettate.

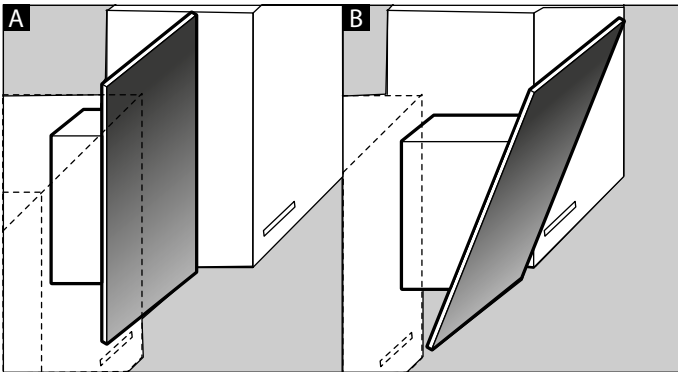

Importanti avvertenze di sicurezza

Leggere attentamente le presenti istruzioni per l'uso. Solo così è possibile utilizzare l'apparecchio in modo sicuro e corretto. Custodire con la massima cura le presenti istruzioni per l'uso e il montaggio in caso di un utilizzo futuro o cessione a terzi.

Controllare l'apparecchio dopo averlo disimballato. Qualora si fossero verificati danni da trasporto, non collegare l'apparecchio.

La sicurezza di utilizzo è garantita solo in caso di installazione secondo le regole di buona tecnica riportate nelle istruzioni di montaggio. L'installatore è responsabile del corretto funzionamento nel luogo di installazione.

Le superfici dell'apparecchio sono delicate. Evitare danni durante l'installazione.

La larghezza della cappa di aspirazione deve corrispondere almeno alla larghezza dei punti di cottura.

Per l'installazione è necessario rispettare le disposizioni in materia di edilizia attualmente in vigore e le norme del fornitore locale di elettricità e gas.

Avviso

Pericolo di incendio!

- I depositi di grasso presenti nel filtro per grassi possono incendiarsi. Le distanze di sicurezza prescritte devono essere mantenute per evitare un accumulo di calore. Attenersi alle indicazioni relative al proprio piano di cottura. Se vengono installate zone di cottura a gas ed elettriche insieme, è necessario rispettare la distanza massima indicata.
- I depositi di grasso presenti nel filtro per grassi possono incendiarsi. Non lavorare mai nelle vicinanze dell'apparecchio con fiamme libere (ad es. fiammeggiare). L'installazione dell'apparecchio nelle vicinanze di un focolare per combustibili solidi (ad es. legno o carbone), è consentita solo se questo è dotato di copertura chiusa e non estraibile. Non deve esserci produzione di scintille.

Per quanto concerne la conduzione dell'aria esausta è necessario rispettare le normative di legge ufficiali (ad es. normative urbanistiche provinciali).

⚠ Avviso

Pericolo di morte!

I gas di combustione riaspirati possono causare avvelenamento. L'aria esausta non deve essere immessa in un camino per il fumo o per i gas di scarico funzionante, né in un pozzo di aerazione dei locali di installazione di focolari. Nel caso in cui l'aria esausta debba essere immessa in un camino per fumo o gas di scarico non in funzione, è necessario ottenere l'autorizzazione di un tecnico specializzato.

⚠ Avviso

Pericolo di morte!

I gas di combustione riaspirati possono causare avvelenamento.

È necessario assicurare sempre un'alimentazione di aria sufficiente quando l'apparecchio in modalità aspirazione viene utilizzato contemporaneamente a un focolare dipendente dall'aria ambiente.

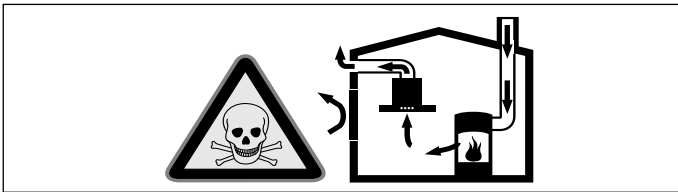

I focolari che dipendono dall'aria ambiente (peres. a gas, olio, legna o carbone, scaldabagno, caldaie elettriche) ricavano l'aria per la combustione dalla stanza ed eliminano i gas di scarico all'esterno attraverso un impianto (peres. camino).

In concomitanza della cappa accesa, dalla cucina e dalle stanze adiacenti viene sottratta dell'aria: senza un'alimentazione sufficiente di aria si crea depressione. I gas velenosi dal camino o dalla cappa di aspirazione vengono riaspirati nelle stanze.

- Assicurare sempre un'alimentazione di aria sufficiente.
- Un'apertura nel muro per alimentazione/scarico aria non garantisce il rispetto del valore limite.

Un esercizio sicuro è possibile solo se la depressione nella stanza in cui è installato il focolare non supera i 4 Pa (0,04 mbar). Questo è garantito se l'aria necessaria alla combustione può affluire nella stanza attraverso aperture non fisse, peres. porte, finestre in combinazione con un canale di adduzione/scarico aria o altre misure tecniche.

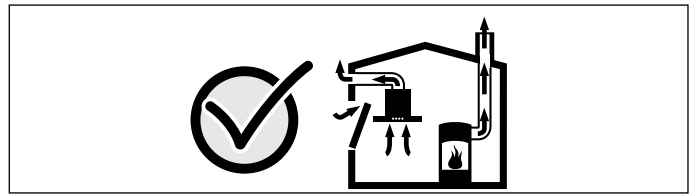

Consultate in ogni caso lo spazzacamino responsabile che è in grado di giudicare la ventilazione complessiva in casa e proporre misure adeguate.

Se la cappa è usata solo nella modalità a ricircolo d'aria, il suo esercizio è possibile senza limitazioni.

⚠ Avviso

Pericolo di morte!

I gas di combustione riaspirati possono causare avvelenamento. In caso di installazione di un sistema di aspirazione contemporaneamente a un focolare collegato al camino l'alimentazione della cappa deve essere provvista di un adeguato comando di sicurezza.

⚠ Avviso

Pericolo di lesioni!

- Alcuni componenti all'interno dell'apparecchio possono essere affilati. Indossare guanti protettivi.
- Se l'apparecchio non viene fissato correttamente può cadere. Tutti gli elementi di fissaggio devono essere montati in modo saldo e sicuro.
- L'apparecchio è pesante. Per spostarlo occorrono 2 persone. Utilizzare esclusivamente ausili adeguati.
- Modifiche all'impianto elettrico o meccanico sono pericolose e possono causare anomalie nel funzionamento. Non apportare modifiche all'impianto elettrico o meccanico.

⚠ Avviso

Pericoli dovuti ai campi magnetici!

Nell parete frontale l'apparecchio sono inseriti dei magneti permanenti. Questi possono agire sugli impianti elettronici, quali ad es. pacemaker o pompe di insulina. I portatori di questi dispositivi sono pregati di mantenere una distanza minima di 10 cm dal pannello frontale.

Avviso

Pericolo di scossa elettrica!

- Alcuni componenti all'interno dell'apparecchio possono essere affilati. Potrebbe venire danneggiato il cavo di collegamento. Durante l'installazione, fare attenzione a non piegare o serrare il cavo di collegamento.
- Si deve poter sempre separare l'apparecchio dalla rete elettrica. L'apparecchio può essere collegato solamente a una presa con messa a terra installata secondo le istruzioni. Se dopo il montaggio la spina non è più raggiungibile, durante la posa fissa dell'installazione elettrica, prevedere un dispositivo di separazione nelle fasi seguenti alla determinazione dell'allestimento. Soltanto un elettricista appositamente formato può eseguire la posa fissa dell'installazione elettrica. Noi consigliamo di installare un interruttore differenziale (differenziale) nel circuito elettrico dell'alimentazione dell'apparecchio.

Avviso

Pericolo di scariche elettriche!

Gli interventi di riparazione effettuati in modo non conforme rappresentano una fonte di pericolo. Le riparazioni e le sostituzioni di cavi danneggiati devono essere effettuate esclusivamente da personale tecnico adeguatamente istruito dal servizio di assistenza tecnica. Se l'apparecchio è difettoso, staccare la spina o il fusibile nella scatola dei fusibili. Rivolgersi al servizio di assistenza clienti.

Avviso

Pericolo di soffocamento!

Il materiale d'imballaggio è pericoloso per i bambini. Non lasciare mai che i bambini giochino con il materiale di imballaggio.



Indicazioni generali

Controllare la parete

- La parete deve essere piatta, verticale e sufficientemente solida.
- La profondità dei fori deve corrispondere alla lunghezza delle viti. I tasselli devono avere un appoggio fisso.
- Le viti e i tasselli in dotazione sono progettati per muri massicci in mattoni. Per altri tipi di costruzioni (ad es. Rigips, calcestruzzo poroso, mattoni Poroton) è necessario utilizzare elementi di fissaggio adeguati.
- Il peso max. della cappa di aspirazione è pari a **40 kg**.

Collegamento elettrico

Avviso

Pericolo di scossa elettrica!

Alcuni componenti all'interno dell'apparecchio possono essere affilati. Potrebbe venire danneggiato il cavo di collegamento. Durante l'installazione, fare attenzione a non piegare o serrare il cavo di collegamento.

I dati necessari per l'allacciamento si trovano sulla targhetta di identificazione sulla parte superiore dell'apparecchio.

Lunghezza del cavo di collegamento: circa 1,30 m

Questo apparecchio è conforme ai requisiti di protezione RFI dell'Unione Europea.

Avviso

Pericolo di scossa elettrica!

Si deve poter sempre separare l'apparecchio dalla rete elettrica. L'apparecchio può essere collegato solamente a una presa con messa a terra installata secondo le istruzioni. Se dopo il montaggio la spina non è più raggiungibile, durante la posa fissa dell'installazione elettrica, prevedere un dispositivo di separazione nelle fasi seguenti alla determinazione dell'allestimento. Soltanto un elettricista appositamente formato può eseguire la posa fissa dell'installazione elettrica. Noi consigliamo di installare un interruttore differenziale (differenziale) nel circuito elettrico dell'alimentazione dell'apparecchio.

Installazione

Preparazione dell'installazione

Attenzione!

Accertarsi che nell'area dei fori non siano presenti cavi elettrici né condutture del gas o dell'acqua.

Se la cappa di aspirazione viene attivata nella modalità con scarico d'aria, deve essere montato un rivestimento del camino.

Se la cappa di aspirazione viene attivata nella modalità con ricircolo d'aria, deve essere montato un accessorio speciale. A tal proposito osservare le istruzioni di installazione allegate. Il montaggio del rivestimento del camino può cadere con la modalità di ricircolo d'aria attivata.

1. Rilevare la posizione della cappa di aspirazione e segnare leggermente sulla parete il bordo inferiore dell'apparecchio. Determinare con precisione il centro del piano di cottura.

Avvertenza: Si consiglia di appendere la cappa di aspirazione in modo tale che il bordo inferiore dello schermo di vetro disegni una linea con il bordo inferiore del mobile a pensile adiacente. Accertarsi che le distanze di sicurezza indicate per il piano di cottura vengano rispettate.

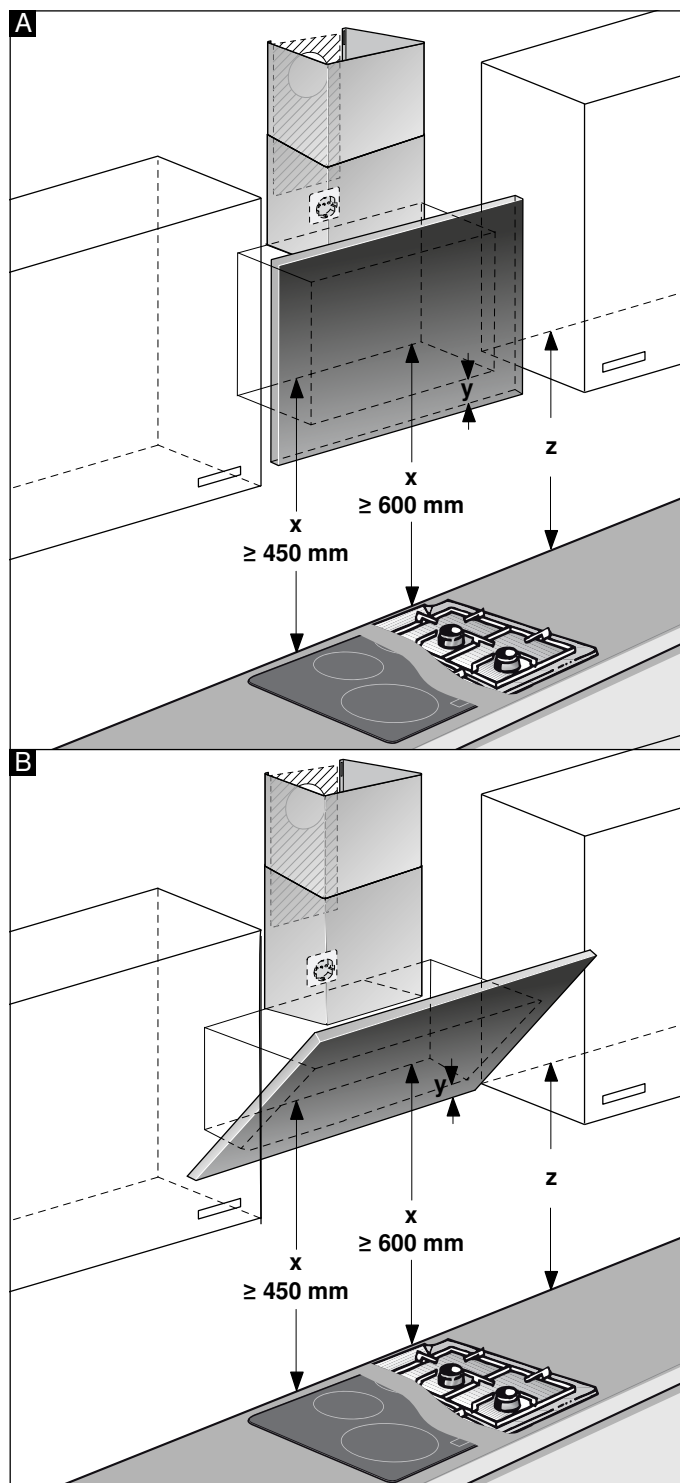

2. Posizionare e fissare la dima sulla linea precedentemente tracciata. Segnare le posizioni per le viti.
Per il montaggio del rivestimento del camino, la dima deve essere tagliata lungo la linea tratteggiata indicata.
3. Eseguire cinque fori con $\varnothing 8$ mm e una profondità di 80 mm per i fissaggi, rimuovere la dima e inserire i tasselli fino al livello della parete.

Montaggio con rivestimento del camino

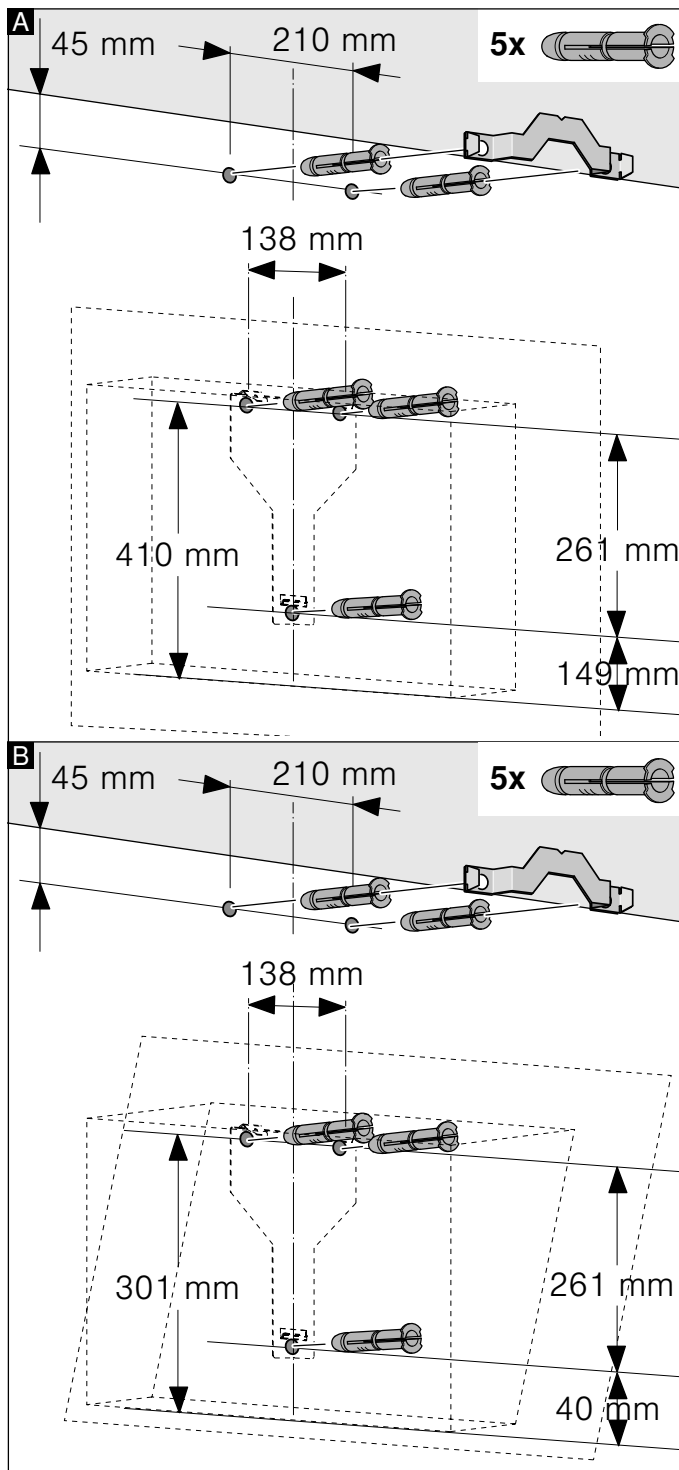

Montaggio senza rivestimento del camino

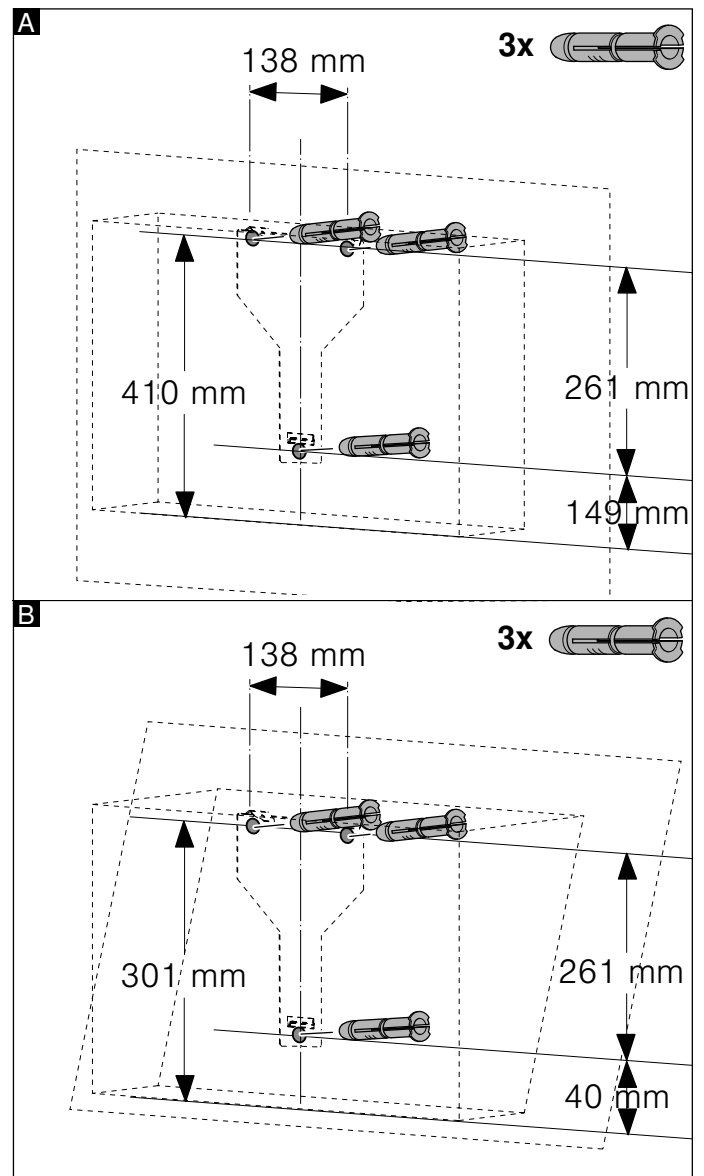

Installazione

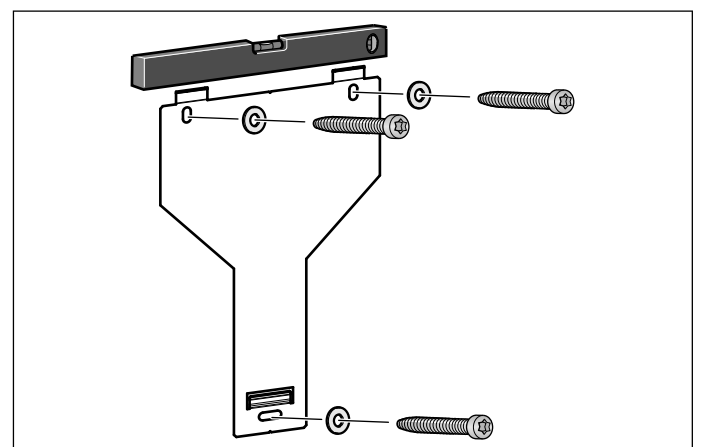

Avvitare a fondo la sospensione per la cappa di aspirazione, allinearla con una bolla e fissarla.

Appendere e allineare l'apparecchio

1. Rimuovere la pellicola protettiva dall'apparecchio prima solo sul lato posteriore e completamente dopo il montaggio.
2. Appendere l'apparecchio in modo tale che sia ben agganciato alle sospensioni.
3. Se necessario, l'apparecchio può essere spostato a destra o a sinistra.
4. Stringere saldamente le viti per la sospensione. Fissare l'angolare. **A**

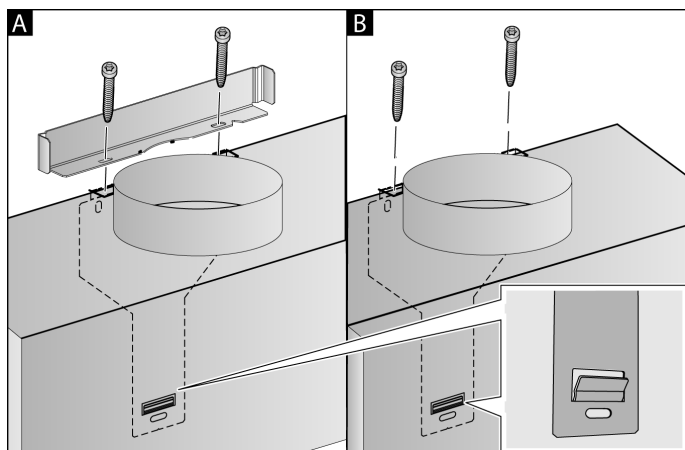

5. Se non viene montato alcun canale, avvitare le due viti di sicurezza senza angolare. **B**

Fissare i raccordi

Se la cappa di aspirazione viene attivata nella modalità con scarico d'aria, deve essere creato un collegamento raccordi. Se la cappa di aspirazione viene attivata nella modalità con ricircolo d'aria, deve essere montato un accessorio speciale. A tal proposito osservare le istruzioni di installazione ivi allegate.

Avvertenza: Se si utilizza un tubo in alluminio, levigare prima la zona di raccordo.

Tubo di scarico Ø 150 mm (dimensione consigliata)

Fissare il tubo di scarico direttamente al manicotto dell'aria e sigillarlo ermeticamente.

Tubo di scarico Ø 120 mm

1. Fissare il manicotto di riduzione direttamente al manicotto dell'aria.
2. Fissare il tubo di scarico al manicotto di riduzione.
3. Sigillare ermeticamente nel modo opportuno entrambi i punti di collegamento.

Montare il rivestimento del camino

Se la cappa di aspirazione viene attivata nella modalità con scarico d'aria, deve essere montato un rivestimento del camino.

Il montaggio del rivestimento del camino può cadere con la modalità di ricircolo d'aria attivata.

⚠ Avviso

Pericolo di lesioni!

Causato durante l'installazione da bordi affilati. Indossare sempre guanti di protezione durante l'installazione dell'apparecchio.

⚠ Avviso

Pericolo di scossa elettrica!

Alcuni componenti all'interno dell'apparecchio possono essere affilati. Potrebbe venire danneggiato il cavo di collegamento. Durante l'installazione, fare attenzione a non piegare o serrare il cavo di collegamento.

1. Separare i rivestimenti del camino. A tale scopo, rimuovere il nastro adesivo
2. Rimuovere la pellicola protettiva da entrambi i rivestimenti del camino.
3. Inserire i rivestimenti del camino uno dentro l'altro.

Avvertenze

- Per evitare di provocare graffi, mettere della carta come protezione sopra gli spigoli del rivestimento esterno del camino.
 - Le fessure del rivestimento interno del camino devono essere rivolte verso il basso.
4. Collocare il rivestimento del camino sopra l'apparecchio.
 5. Spingere il rivestimento interno del camino verso l'alto e appenderlo a destra e sinistra alla staffa di fissaggio e innestarlo verso il basso. **A**
 6. Avvitare il rivestimento del camino con due viti laterali alla staffa di fissaggio. **B**

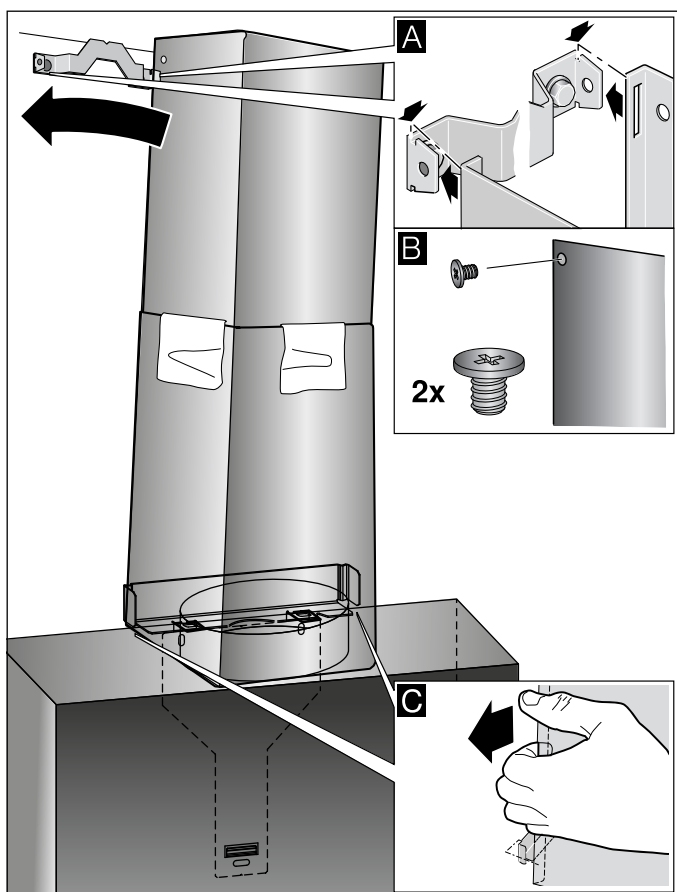

7. Agganciare il rivestimento del camino inferiore alla staffa di fissaggio. Il cavo di collegamento non deve essere danneggiato. **C**

Avvertenza: Se è stato montato l'accessorio speciale di ricircolo e viene azionata la cappa di aspirazione senza il rivestimento del camino, il cavo deve essere arrotolato sul supporto.

BSH Hausgeräte GmbH
Carl-Wery-Straße 34, 81739 München
GERMANY

siemens-home.bsh-group.com

Prodotto da BSH Hausgeräte GmbH in quanto licenziatario del marchio di Siemens AG



9001159011 970606