

**SIEMENS**













## Kuhinjska napa

[siemens-home.bsh-group.com/welcome](https://siemens-home.bsh-group.com/welcome)

sr Uputstvo o upotrebi i o postavljanju uređaja

Register  
your  
product  
online

## Sadržaj

UPUTSTVA ZA KORIŠĆENJE.....	2	 Smetnja, šta činiti?.....	11
 Upotreba u skladu s odredbama.....	2	 Servisna služba.....	11
 Uputstva za sigurnost.....	3	UPUTSTVO O POSTAVLJANJU.....	13
 Zaštita životne sredine.....	5	 Uputstva za sigurnost.....	14
 Vrste režima rada.....	5	 Opšte napomene.....	16
 Opsluživanje aparata.....	6	 Instalacija.....	17
 Čišćenje i održavanje.....	9		

## UPUTSTVA ZA KORIŠĆENJE

Ostale informacije o proizvodima, priboru, rezervnim delovima i servisima ćete naći na internetu:

**www.siemens-home.bsh-group.com** "online"  
prodavnici: **www.siemens-home.bsh-group.com/eshops**

### Upotreba u skladu s odredbama

Pažljivo pročitajte ovo uputstvo. Jedino tako možete sigurno i pravilno da rukujete Vašim uređajem. Sačuvajte uputstvo za upotrebu i montažu za neku kasniju upotrebu ili za sledećeg vlasnika.

Samo u slučaju stručne ugradnje u skladu sa uputstvom za montažu zagarantovana je sigurnost prilikom upotrebe. Instalater je odgovoran za pravilno funkcionisanje na mestu postavke.

Ovaj uređaj je namenjen samo za privatno domaćinstvo i za kućni ambijent. Uređaj nije namenjen za rad u spoljašnjoj sredini. Tokom režima rad nadzirite uređaj. Uređaj ne odgovara za štete nastale zbog nestručne upotrebe ili pogrešnog rukovanja.

Ovaj uređaj je namenjen za korišćenje na nadmorskim visinama od maksimalno 2000 metara.

Deca od 8 godina i osobe sa umanjenim psihičkim, čulnim ili mentalnim sposobnostima, ili osobe bez iskustva ili znanja, ovaj uređaj mogu da koriste samo pod nadzorom osobe koja je odgovorna za njihovu bezbednost ili ako su obučene za bezbedno korišćenje uređaja i razumeju kakve opasnosti pri tome postoje.

Deca se ne smeju igrati uređajem. Čišćenje i korisničko održavanje ne smeju da obavljaju deca, osim ako su starija od 15 godina i to rade pod nadzorom.

Decu mlađu od 8 godina udaljite od uređaja i od priključnog kabla.

Pošto ste ga raspakovali, proverite uređaj. Ukoliko oštetiо prilikom transporta, nemojte ga priključivati.

Ovaj uređaj nije namenjen za režim rada pomoću eksternog tajmera ili daljinskog upravljača.

## Uputstva za sigurnost

### Upozorenje

#### Opasnost od gušenja!

Ambalažni materijal je opasan za decu. Decu nikada ne dajte da se igraju sa ambalažnim materijalom.

### Upozorenje

#### Opasnost po život!

Zapaljivi gasovi koji su nazad usisani mogu da dovedu do trovanja.

Uvek se pobrinite za dovoljno dotoka vazduha, ako uređaj upotrebljavate u režimu rada ispusnog vazduha istovremeno sa vatrištem koje zavisi od vazduha u prostoriji.

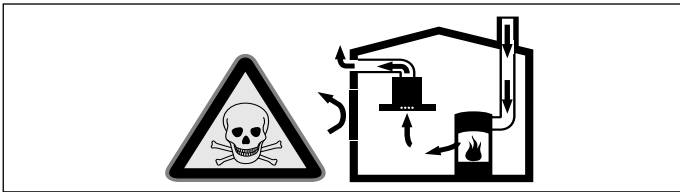

Vatrišta koja zavise od vazduha u prostoriji (npr. grejni uređaji na gas, ulje, drvo ili ugalj, protočni bojleri, kotlovi za zagrevanje vode) vazduh za sagorevanje crpe iz prostorije u koju su postavljeni i izduvne gasove izbacuju preko sistema za izduvne gasove (npr. kamoin) u spoljašnju sredinu.

U vezi sa uključenim aspiratorom uzima se vazduh iz kuhinje i susednih prostorija - bez dovoljnog dotoka vazduha nastaje podpritisak. Otrovnii gasovi iz kamina ili odvodnog okna usisavaju se nazad u stambene prostorije.

- Iz tog razloga uvek mora da bude obezbeđen dovoljan dotok vazduha.
- Sam ventilacioni otvor za dotok vazduha/ ispusni vazduh ne garantuje održanje granične vrednosti.

Režim rada bez opasnosti je moguć samo onda, ako podpritisak u prostoriju za postavku vatrišta ne prekoračuje 4 Pa (0,04 mbar). To može da se postigne, ako zahvaljujući otvorima koji ne mogu da se zatvore, npr. u vratima, prozorima, u vezi sa ventilacionim otvorom za dotok vazduha / ispusni vazduh ili zahvaljujući drugim tehničkim merama, može da struji vazduh koji je neophodan za gorenje.

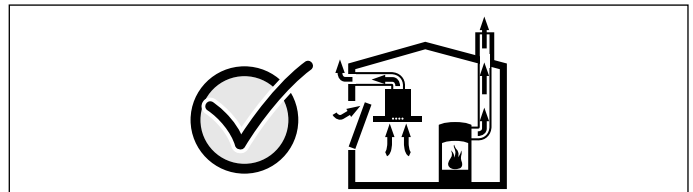

U svakom slučaju uzmite savet od zaduženog dimničara, koji može da proceni ukupan ventilacioni sklop kuće i da Vam za ventilaciju predloži odgovarajuću meru.

Ako aspirator primenjujete isključivo u režimu rada cirkulacionog vazduh, moguć je rad bez ograničenja.

### Upozorenje

#### Opasnost od požara!

- Naslage masnoće na filteru za masnoću mogu da se zapale. Redovno čistite filter za masnoću. Uređaj nemojte nikada da puštate u rad bez filtera za masnoću.
- Naslage masti na filteru za mast mogu da se zapale. U blizini uređaja nikada nemojte da radite sa otvorenim plamenom (npr. flambiranje). Uređaj instalirajte u blizini vatrišta za čvrsta goriva (drvo ili ugalj) samo onda, ako postoji zatvoreni poklopac koji ne može da se skine. Ne smeju da lete varnice.
- Vrelo ulje i mast se veoma brzo pale. Vrelo ulje i mast nikada ne ostavljajte bez nadzora. Vatru nemojte nikada da gasite vodom. Isključite ringlu. Plamen ugasisite pažljivo pomoću poklopca, krpom za gašenje požara ili sličnim.
- Ringle na gas bez postavljenog posuđa za kuvanje tokom režima rada razvijaju veliku vrelinu. Uređaj za ventilaciju koji je smešten iznad njih može da se ošteti ili da se zapali. Ringle na gas puštajte u rad samo ako ste na njih postavili posuđe za kuvanje.
- U slučaju kada je više ringli na gas istovremeno u režimu rada, razvija se velika vrelina. Uređaj za ventilaciju koji je smešten iznad njih može da se ošteti ili da se zapali. Dve ringle na gas nikada nemojte da puštate u rad sa najvećim plamenom duže od 15 minuta. Jedan veliki gorionik sa više od 5 kW (vok) odgovara snazi od dva gorionika na gas.

### **⚠ Upozorenje**

#### **Opasnost od opekotina!**

Pristupačni delovi tokom režima rada postaju vreli. Nikada nemojte da dodirujete vrelе delove. Udaljite decu.

### **⚠ Upozorenje**

#### **Opasnost od povrede!**

- Komponente unutar uređaja mogu da imaju oštre ivice. Nosite zaštitne rukavice.
- Predmeti koje ste ostavili na uređaju mogu da padnu. Nemojte da stavljate predmete na uređaj.
- Svetlo LED lampica je veoma jako i može da šteti očima (grupa rizika 1). Direktно u uključene LED lampice nemojte da gledate duže od 100 sekundi.

### **⚠ Upozorenje**

#### **Opasnost od povrede!**

Opasnost od priklještenja prilikom otvaranja i zatvaranja prednjeg stakla. Nemojte posezati rukama iza stakla niti u predeo blizu šarki.

### **⚠ Upozorenje**

#### **Opasnost od magnetizma!**

Na prednjoj strani uređaja postavljeni su permanentni magneti. Oni mogu da utiču na elektronske implantante, npr. pejsmejkere ili insulinske pumpe. Osoba koja nosi elektronske implantate mora da bude na odstojanju od najmanje 10 cm od prednje strane uređaja.

### **⚠ Upozorenje**

#### **Opasnost od strujnog udara!**

- Pokvaren uređaj može da prouzrokuje strujni udar. Pokvaren uređaj nikada nemojte da uključujete. Izvucite mrežni utikač ili isključite osigurač u kutiji za osigurače. Pozovite servisnu službu.
- Neadekvatne popravke su opasne. Popravke i zamenu oštećenih kablova za priključivanje može da vrši jedino osoblje Službe za tehničku pomoć koje je prethodno obučeno. Ako je aparat pokvaren, isključite ga iz mreže ili skinite osigurač iz kutije za osigurače. Obavestite servis tehničke podrške.
- Vlaga, koja prodire, može da prouzrokuje strujni udar. Nemojte da koristite čišćenje pod visokim pritiskom ili čišćenje parom.

## **Uzroci za štetu**

### **Pažnja!**

Opasnost od oštećenje od korozije. Prilikom kuvanja uređaj uvek uključite kako biste izbegli formiranje kondenzovane vode. Kondenzovana voda može da dovede do korozije.

Pokvarene lampice uvek zamenite odmah, kako biste sprečili opterećenje preostalih lampica.

Opasnost od oštećenja zbog vlage koja prodire u elektroniku. Elemente za rukovanje nikada nemojte da čistite mokrom krpom.

Oštećenje površina zbog pogrešnog čišćenja. Površine od prohroma čistite samo u pravcu brušenja. Za elemente za rukovanje nemojte da upotrebljavate sredstvo za čišćenje prohroma.

Oštećenje površina zbog jakih i abrazivnih sredstava za čišćenje. Nemojte nikada da upotrebljavate jaka i abrazivna sredstva za čišćenje.

Opasnost od oštećenja zbog povratnog toka kondenzata. Kanal za ispusni vazduh iz uređaja instalirajte tako da ima lagan pad (1° nagiba).

Mogućnost oštećenja usled neodgovarajućeg opterećenja ukrasnih elemenata. Nemojte vući ukrasne elemente. Nemojte stavljati ni kačiti nikakve predmete na ukrasne elemente.

## Zaštita životne sredine

Vaš novi uređaj je naročito energetska efikasan. Ovde ćete dobiti savete kako da korišćenjem Vašeg uređaja postignete još veću uštedu energije, i kako da pravilno odložite uređaj.

### Štednja energije

- Prilikom kuvanja obezbedite dovoljan dotok vazduha, da bi aspirator radio efikasno i sa niskim stepenom šuma za režim rada.
- Step ventilatora prilagodite intenzitetu isparenja od kuvanja. Intenzivan stepen upotrebljavajte samo po potrebi. Niži stepen ventilatora znači manju potrošnju energije.
- U slučaju intenzivnog isparenja od kuvanja blagovremeno izaberite viši stepen ventilatora. Isparenje od kuvanja koje se već raširilo po kuhinji zahteva duži režim rada aspiratora.
- Aspirator isključite, kada Vam više nije potreban.
- Osvetljenje isključite, kada Vam više nije potrebno.
- Filtere čistite odnosno menjajte u navedenim razmacima, kako biste povećali efikasnost ventilacije i izbegli opasnost od požara.

### Rešavanje otpada u skladu sa zaštitom okoline

Ambalažu ukloniti na otpad ekološki ispravno.



Ovaj je aparat označen u skladu sa evropskom smernicom 2012/19/EU o otpadnim električnim i elektronskim aparatima (waste electrical and electronic equipment - WEEE). Smernica određuje okvir za povratak i reciklažu otpadnih aparata koji važi u celoj Evropskoj Uniji.

## Vrste režima rada

### Režim rada ispusnog vazduha



Usisani vazduh se čisti kroz filter za mast i kroz sistem cevi se izvodi u spoljašnju sredinu.

**Uputstvo:** Ispusni vazduh ne sme da se ispušta niti kamin za dim ili izduvni gas, koji je u režimu rada, niti u okno, koje služi za ventilaciju prostorija za postavku vatrišta.

- Ako ispusni vazduh treba da se izvede u kamin za dim ili izduvni gas, koji nije u režimu rada, morate da pribavite dozvolu zaduženog dimničara.
- Ako se ispusni vazduh izvodi kroz spoljašnji zid, trebalo bi da se upotrebljava teleskopski ventilacioni otvor.

### Režim rada cirkulacionog vazduha



Usisani vazduh se čisti kroz filter za mast i filter aktivnog uglja i ponovo se vraća nazad u kuhinju.

**Uputstvo:** Kako bi se u režimu rada cirkulacionog vazduha vezali mirisi, morate da ugradite filter aktivnog uglja. Različite mogućnosti da u rad pustite režim rada cirkulacionog vazduha, uzmite iz prospekta ili pitajte Vašeg dilera. Za to neophodan pribor ćete dobiti u specijalizovanoj trgovini, kod servisne službe ili u online šopu.







## Opsluživanje aparata

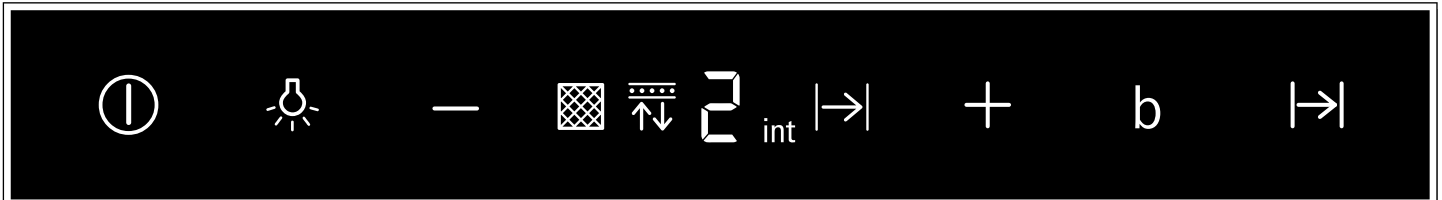



Ovo uputstvo važi za više varijanti uređaja. Moguće je da su opisana pojedinačna obeležja opreme, koju Vaš uređaj ne poseduje.

**Uputstvo:** Na početku kuvanja uključite aspirator i isključite ga nekoliko minuta posle završetka kuvanja.

### Polje sa komandama varijanta 1





Simbol	Objašnjenje
	Uključivanje/isključivanje ventilatora
	Uključivanje/isključivanje svetla/zamračivanje
	Smanjivanje stepena ventilatora
	Povećavanje stepena ventilatora/Intenzivni stepen 1, 2
	boost funkcija (kratkotrajna maksimalna snaga)
	Naknadni rad ventilatora

Prikaz	Objašnjenje
	Prikaz zasićenosti metalnog filtera za masnoću
	Prikaz zasićenosti filtera sa aktivnim ugljem
	Stepeni ventilatora
	Naknadni rad ventilatora
	Intenzivni stepen

### Podešavanje ventilatora

#### Uključivanje

- Dodirnite simbol . Ventilator se pokreće na stepenu .
- Dodirnite simbole + ili - da biste promenili jačinu ventilatora.

#### Isključivanje

Pritisnite simbol .

### Osvetljenje

Osvetljenje možete da uključujete i isključujete nezavisno od ventilatora.

Pritisnite simbol .

#### Podešavanje jačine osvetljenja

Simbol  držite pritisnut, sve dok ne postignete željenu jačinu osvetljenja.

Na taj način se kuhinjsko isparenje najefikasnije uklanja.



Kod nekih uređaja moguć je srednji položaj (powerBoost položaj) prednjeg stakla. Kod naročito jakih mirisa i jakog dima može da se koristi powerBoost položaj.

Držite staklo na sredini i pažljivo ga otvorite.

### Intenzivni stepen

U slučaju razvoja jakog mirisa i isparenja možete da upotrebite intenzivan stepen.

#### Uključivanje

Dodirnite simbol  sve dok se na polju za prikaz ne prikaže .

**Uputstvo:** Nakon približno 6 minuta aspirator se samostalno prebacuje na stepen 3.

#### Isključivanje

Ako želite da intenzivan stepen prekinete pre isteka prethodno podešenog vremena, dodirnite simbol  da biste podesili željeni stepen ventilatora.

### boost funkcija

#### Uključivanje

Dodirnite simbol .

**Uputstvo:** Nakon otprilike 20 sekundi aspirator se samostalno prebacuje na prethodno podešeni stepen snage.

#### Isključivanje

Ako želite da prekinete boost funkciju pre isteka prethodno podešenog vremena, dodirnite simbol .

### PowerBoost položaj

Kod nekih uređaja moguć je srednji položaj (powerBoost položaj) prednjeg stakla. Kod naročito jakih mirisa i jakog dima može da se koristi powerBoost položaj.

Držite staklo na sredini i pažljivo ga otvorite.

## Naknadni rad ventilatora

### Uključivanje

Dodirnite simbol .

Ventilator radi na stepenu 1.

Posle otprilike 10 minuta, ventilator se automatski isključuje.





### Isključivanje

Dodirnite simbol .

Naknadni rad ventilatora odmah će se prekinuti.

## Prikaz zasićenja

Ako je zaprljan metalni filter za masnoću ili filter sa aktivnim ugljem, nakon isključivanja uređaja trepere odgovarajući simboli:

- **Metalni filter za masnoću:** 
- **Filter sa aktivnim ugljem:** 
- **Metalni filter za masnoću i filter sa aktivnim ugljem:**  i 







Najkasnije sada bi trebalo da se očisti metalni filter za masnoću ili da se zameni filter sa aktivnim ugljem.

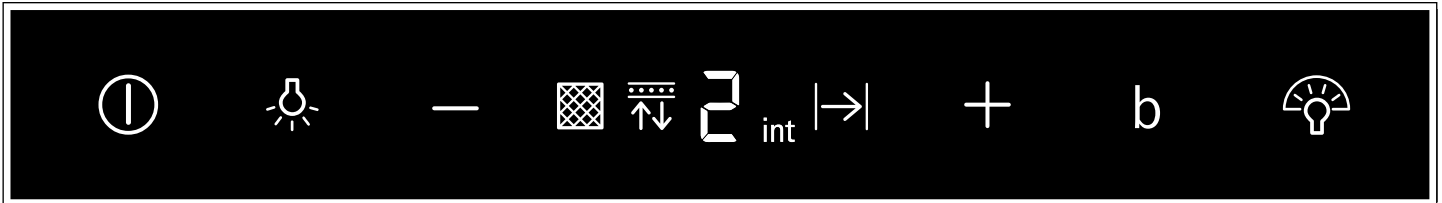

→ "Čišćenje i održavanje" na strani 9

Dok trepere prikazi zasićenja, možete da resetujete podešavanja. Da biste to uradili, dodirnite simbol .

## Polje sa komandama varijanta 2





Simbol	Objašnjenje
	Uključivanje/isključivanje ventilatora
	Uključivanje/isključivanje svetla/zamračivanje
	Smanjivanje stepena ventilatora/naknadni rad ventilatora
	Povećanje stepena ventilatora
	Intenzivni stepen
	emotionLight Pro

Prikaz	Objašnjenje
	Prikaz zasićenosti metalnog filtera za masnoću
	Prikaz zasićenosti filtera sa aktivnim ugljem
1-3	Stepeni ventilatora
	Naknadni rad ventilatora
int	Intenzivni stepen



## Prebacivanje prikaza za režim rada kruženja vazduha

Za režim rada kruženja vazduha, elektronsko upravljanje morate da podesite na odgovarajući način:

- Aspirator mora da bude priključen i isključen.
- Istovremeno dodirnite i zadržite simbole  i , sve dok Prikaz 2 za režim kruženja vazduha (filter za jednokratnu upotrebu) ne zasvetli.
- Ako ponovo pritisnete i zadržite ovu kombinaciju tastera, zasvetleće Prikaz 3 za režim kruženja vazduha (filter za višekratnu upotrebu).
- Ako ponovo pritisnete i zadržite ovu kombinaciju tastera, elektronsko upravljanje ponovo prebacuje na režim ispuštanja vazduha (Prikaz 1).



## Zvučni signal

### Uključivanje

Kada je ventilator isključen istovremeno pritisnite i zadržite oko 3 sekunde simbole  i . Kao potvrda čuje se zvučni signal.

Ako je uključen ton upozorenja, svetli .



### Isključivanje

Kada je ventilator isključen istovremeno pritisnite i zadržite oko 3 sekunde simbole  i . Kao potvrda čuje se zvučni signal.

Ako je isključen ton upozorenja, svetli .

## Podešavanje ventilatora

### Uključivanje

- Dodirnite simbol .
- Ventilator se pokreće na stepenu .
- Dodirnite simbole + ili - da biste promenili jačinu ventilatora.

### Isključivanje

Pritisnite simbol .

## Osvetljenje

Osvetljenje možete da uključujete i isključujete nezavisno od ventilatora.

Pritisnite simbol .

### Podešavanje jačine osvetljenja

Simbol  držite pritisnut, sve dok ne postignete željenu jačinu osvetljenja.

## Intenzivni stepen

U slučaju razvoja jakog mirisa i isparenja možete da upotrebite intenzivan stepen.

### Uključivanje

Dodirnite simbol **+** sve dok se na polju za prikaz ne prikaže **int**.

**Uputstvo:** Nakon približno 6 minuta aspirator se samostalno prebacuje na stepen 3.

### Isključivanje

Ako želite da intenzivan stepen prekinete pre isteka prethodno podešenog vremena, dodirnite simbol **–** da biste podesili željeni stepen ventilatora.

## boost funkcija

### Uključivanje

Dodirnite simbol **b**.

**Uputstvo:** Nakon otprilike 20 sekundi aspirator se samostalno prebacuje na prethodno podešeni stepen snage.

### Isključivanje

Ako želite da prekinete boost funkciju pre isteka prethodno podešenog vremena, dodirnite simbol **b**.

## PowerBoost položaj

Kod nekih uređaja moguć je srednji položaj (powerBoost položaj) prednjeg stakla. Kod naročito jakih mirisa i jakog dima može da se koristi powerBoost položaj.

Držite staklo na sredini i pažljivo ga otvorite.

## Naknadni rad ventilatora

### Uključivanje

Pritiskajte simbol **–** sve dok u polju za prikaz ne zasvetli **I→**.

Ventilator radi na stepenu 1.

Nakon približno 10 minuta, ventilator se automatski isključuje.





### Isključivanje

Dodirnite simbol **+**.

Naknadni rad ventilatora odmah će se prekinuti.

## Prikaz zasićenja

Ako je zaprljan metalni filter za masnoću ili filter sa aktivnim ugljem, nakon isključivanja uređaja trepere odgovarajući simboli:

- **Metalni filter za masnoću:** 
- **Filter sa aktivnim ugljem:** 
- **Metalni filter za masnoću i filter sa aktivnim ugljem:**  i 

Najkasnije sada bi trebalo da se očisti metalni filter za masnoću ili da se zameni filter sa aktivnim ugljem.

→ "Čišćenje i održavanje" na strani 9

Dok trepere prikazi zasićenja, možete da resetujete podešavanja. Da biste to uradili, dodirnite simbol **–**.

## Prebacivanje prikaza za režim rada kruženja vazduha

Za režim rada kruženja vazduha, elektronsko upravljanje morate da podesite na odgovarajući način:

- Aspirator mora da bude priključen i isključen.
- Istovremeno dodirnite i zadržite simbole **Ⓛ** i **+**, sve dok Prikaz 2 za režim kruženja vazduha (filter za jednokratnu upotrebu) ne zasvetli.
- Ako ponovo pritisnete i zadržite ovu kombinaciju tastera, zasvetleće Prikaz 3 za režim kruženja vazduha (filter za višekratnu upotrebu).
- Ako ponovo pritisnete i zadržite ovu kombinaciju tastera, elektronsko upravljanje ponovo prebacuje na režim ispuštanja vazduha (Prikaz 1).

## emotionLight Pro

emotionLight Pro možete da uključujete i isključujete nezavisno od ventilatora.

Dodirnite simbol .

### Podešavanje jačine osvetljenja

Držite pritisnut simbol  sve dok ne postignete željenu jačinu osvetljenja.

### Podešavanje boje

1. Isključite ventilator.
2. Dodirnite simbol .
3. Pritiskajte simbol **–** ili **+** sve dok ne postavite željenu boju.

## Zvučni signal

### Uključivanje

Kada je ventilator isključen istovremeno pritisnite i zadržite oko 3 sekunde simbole **Ⓛ** i **b**. Kao potvrda čuje se zvučni signal.

Ako je uključen ton upozorenja, svetli **!**.

### Isključivanje

Kada je ventilator isključen istovremeno pritisnite i zadržite oko 3 sekunde simbole **Ⓛ** i **b**. Kao potvrda čuje se zvučni signal.

Ako je isključen ton upozorenja, svetli .



## Čišćenje i održavanje

### ⚠ Upozorenje

#### Opasnost od opekotina!

Uređaj se zagreva tokom rada. Pre čišćenja ostavite uređaj da se ohladi.

### ⚠ Upozorenje

#### Opasnost od strujnog udara!

Vlažnost koja prodire može da prouzrokuje strujni udar. Uređaj čistite samo suvom krpom. Pre čišćenja izvucite mrežni utikač ili isključite osigurač u kutiji sa osiguračima.

### ⚠ Upozorenje

#### Opasnost od strujnog udara!

Vlaga, koja prodire, može da prouzrokuje strujni udar. Nemojte da koristite čišćenje pod visokim pritiskom ili čišćenje parom.

### ⚠ Upozorenje

#### Opasnost od povrede!

Komponente unutar uređaja mogu da imaju oštre ivice. Nosite zaštitne rukavice.

### ⚠ Upozorenje

#### Opasnost od povrede!

Opasnost od prikleštenja prilikom otvaranja i zatvaranja prednjeg stakla. Nemojte posezati rukama iza stakla niti u predeo blizu šarki.

## Sredstva za čišćenje

Da se različite površine ne bi oštetile neodgovarajućim sredstvom za čišćenje, vodite računa o podacima u tabeli. Nemojte da koristite

- jaka ili abrazivna sredstva za čišćenje, npr. prašak ili pastu za ribanje,
- sredstva koja sadrže alkohol,
- grube abrazivne jastučiće ili sunđere za ribanje,
- kompresorske čistače ili parne čistače,
- sredstva za uklanjanje kamenca,
- agresivna univerzalna sredstva za čišćenje
- sprej za čišćenje rerni.

**Uputstvo:** Nove sunđeraste krpe temeljno isprati pre upotrebe.

**Uputstvo:** Uvažite sve napomene i upozorenja, koja su priložena uz sredstva za čišćenje.

Oblast primene	Sredstva za čišćenje
Inoks	Vrela sapunica: Očistite krpom za posuđe i osušite mekanom krpom. Površine od inoksa čistite samo u pravcu brušenja. Preko korisničke podrške ili u specijalizovanoj prodavnici možete da nabavite specijalna sredstva za negu inoksa. Sredstva za negu pomoću mekane krpe nanosite u tankom sloju.
Lakirane površine	Vrela sapunica: Očistite vlažnom krpom za posuđe i osušite mekanom krpom. Nemojte da koristite sredstvo za čišćenje inoksa.
Aluminijum i plastika	Sredstva za čišćenje stakla: Očistite mekanom krpom.
Staklo	Sredstva za čišćenje stakla: Očistite mekanom krpom. Nemojte da koristite strugaljku za staklo.
Upravljački elementi	Vrela sapunica: Očistite vlažnom krpom za posuđe i osušite mekanom krpom. Opasnost od strujnog udara usled prodiranja vlage. Opasnost od oštećenja elektronike zbog vlage koja prodire. Upravljačke elemente nikada nemojte da čistite mokrom krpom. Nemojte da koristite sredstvo za čišćenje inoksa.

## Demontiranje metalnog filtera za mast

1. Prednje staklo otvorite do kraja.
2. Otvorite blokadu i metalni filter za masnoću spustite dole. Pri tom drugom rukom uhvatite odozdo metalni filter za masnoću.
3. Metalni filter za masnoću izvadite iz držača.

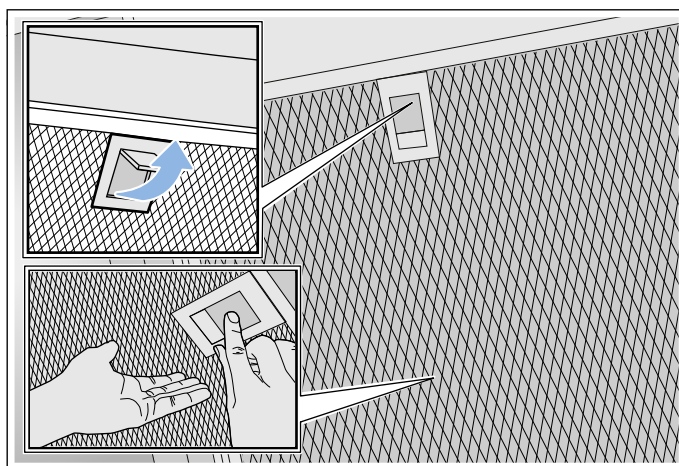

### Uputstva

- U donjem delu metalnog filtera za masnoću može da dođe do nakupljanja masnoće.
- Metalni filter za masnoću držite vodoravno da biste izbegli kapanje masti.

## Čišćenje metalnog filtera za mast

Ovo uputstvo važi za više varijanti uređaja. Moguće je da su opisana pojedinačna obeležja opreme, koju Vaš uređaj ne poseduje.

### ⚠ Upozorenje

#### Opasnost od požara!

Naslage masnoće na filteru za masnoću mogu da se zapale. Redovno čistite filter za masnoću. Uređaj nemojte nikada da puštate u rad bez filtera za masnoću.

### Uputstva

- Nemojte da upotrebljavate agresivna sredstva za čišćenje, koja sadrže kiseline ili baze.
- Preporučujemo da se filter za masnoću čisti na svaka dva meseca.
- Prilikom čišćenja metalnih filtera za masnoću vlažnom krpom očistite i držač metalnih filtera za masnoću u uređaju.
- Metalne filtere za masnoću možete da perete u mašini za pranje posuđa ili ručno.

### Ručno:

**Uputstvo:** Kod tvrdokorne nečistoće možete da koristite specijalan rastvarač masnoće. Možete da ga poručite preko online prodavnice.

- Metalni filter za masnoću potopite u toplu sapunicu.
- Za čišćenje koristite četku, a zatim dobro isperite filter.
- Stavite metalni filter za masnoću na upijajuću podlogu da se ocedi.

### U mašini za pranje posuđa:

**Uputstvo:** Prilikom pranja u mašini za pranje posuđa, može doći do manje promene boje. Promena boje nema nikakav uticaj na funkciju metalnih filtera za masnoću.

- Koristite uobičajeni deterdžent za pranje posuđa u domaćinstvu.
- Jako zaprljane metalne filtere za masnoću nemojte da perete zajedno sa posuđem.
- Metalne filtere za masnoću slobodno stavite u mašinu za pranje posuđa. Vodite računa o tome da ne prignječite metalni filter.
- Kod podešavanja temperature izaberite maksimalno 50°C.

## Ugradnja metalnog filtera za mast

### ⚠ Upozorenje

#### Opasnost od povrede!

Komponente unutar uređaja mogu da imaju oštre ivice. Nosite zaštitne rukavice.

**Uputstvo:** Očistite sve delove kućišta kojima može da se pristupi.

1. Namestite metalni filter za masnoću i užeblite blokadu. Pritom drugom rukom uhvatite odozdo metalni filter za masnoću.

**Uputstvo:** Obratite pažnju na pravilan položaj metalnog filtera za masnoću.

2. U slučaju da metalni filter za masnoću nije pravilno postavljen, otpustite blokadu i popravite položaj metalnog filtera za masnoću.

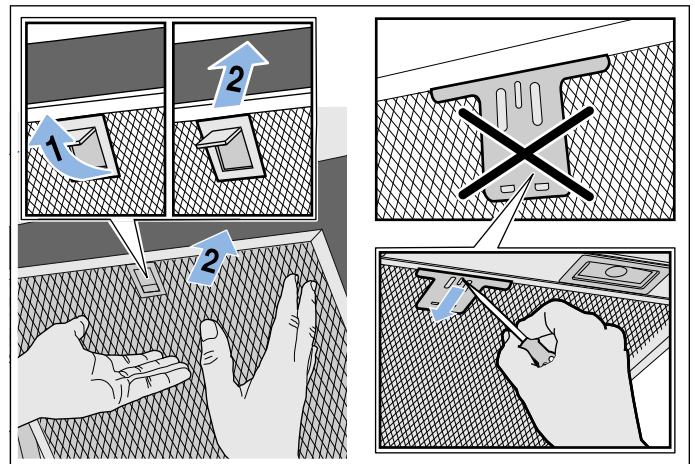

## Smetnja, šta činiti?

Smetnje koje su nastupile često možete da otklonite sami. Pre nego što pozovete servisnu službu, obratite pažnju na sledeće napomene.

### Upozorenje

#### Opasnost od strujnog udara!

Neadekvatne popravke su opasne. Popravke i zamenu oštećenih kablova za priključivanje može da vrši jedino osoblje Službe za tehničku pomoć koje je prethodno obučeno. Ako je aparat pokvaren, isključite ga iz mreže ili skinite osigurač iz kutije za osigurače. Obavestite servis tehničke podrške.

### Tabela sa smetnjama

Smetnja	Mogući uzrok	Rešenje
Uređaj ne funkcioniše	Utikač nije utaknut	Priključivanje uređaja na mrežu električne struje
	Nestanak električne energije	Proverite, da li drugi kuhinjski uređaji funkcionišu
	Osigurač u kvaru	U kutiji sa osiguračima proverite, da li je osigurač za uređaj u redu
Osvetljenje ne funkcioniše.	LED diode su neispravne.	Pozovite servisnu službu.
Osvetljenje tastera ne funkcioniše.	Upravljačka jedinica je u kvaru.	Pozovite servisnu službu.

### LED-lampice

LED-lampice koje su u kvaru sme da zameni samo proizvođač, njegova servisna služba ili ovlašćeni stručnjak (elektroinstalater).

### Upozorenje

#### Opasnost od povrede!

Svetlo LED lampica je veoma jako i može da šteti očima (grupa rizika 1). Direktno u uključene LED lampice nemojte da gledate duže od 100 sekundi.

## Servisna služba

Prilikom poziva molimo da navedete broj proizvoda (E-br.) i fabrički broj (FD-br.), kako bismo kvalifikovano mogli da Vam pomognemo. Pločica sa tipom na kojoj su navedeni brojevi nalazi se na gornjoj strani uređaja.

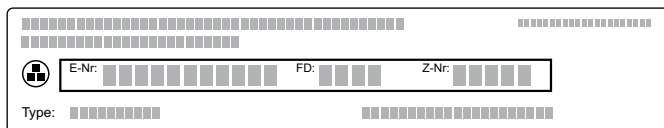

The diagram shows a rectangular label with a grid of small squares. It contains the following fields: E-Nr., FD., Z-Nr., and Type. Each field is followed by a series of small squares representing a barcode or identification code.

Kako po potrebi ne biste morali dugo da tražite, podatke o Vašem uređaju i broj telefona servisne službe možete ovde da unesete.

E-br.	FD-br.
Servisna služba 	

Obratite pažnju na to, da poseta servisnog tehničara servisne službe u slučaju pogrešnog rukovanja čak i tokom garantnog roka nije besplatna.

Kontaktne podatke za sve države naći ćete u priloženom spisku servisnih službi.

## Pribor

(ne nalazi se u obimu isporuke)

**Uputstvo:** Ovo uputstvo važi za više varijanti uređaja. Moguće je, da je naveden specijalni pribor, koji ne odgovara Vašem uređaju.

**Uputstvo:** Obratite pažnju na uputstva za montažu u priboru.

Pribor	Broj za poručivanje
"Starter Set" za režim kruženja vazduha (ravna ploča sa dimnjakom)	LZ10AFU00
Zamenski filter za "Starter Set"	LZ10AFA00
"Starter Set" za režim kruženja vazduha (ravna ploča bez dimnjaka)	LZ10AFT00
Zamenski filter za "Starter Set"	LZ10AKA00
"Starter Set" za režim kruženja vazduha (kosa ploča sa dimnjakom)	LZ10AKU00
Zamenski filter za "Starter Set"	LZ10AKA00
"Starter Set" za režim kruženja vazduha (kosa ploča bez dimnjaka)	LZ10AKT00
Zamenski filter za "Starter Set"	LZ10AKA00
"Starter Set" za režim kruženja vazduha sa filterom za višekratnu upotrebu (ravna ploča sa dimnjakom)	LZ10AFS00
"Starter Set" za režim kruženja vazduha sa filterom za višekratnu upotrebu (kosa ploča sa dimnjakom)	LZ10AKS00
"Starter Set" za režim kruženja vazduha sa filterom za višekratnu upotrebu (ravna ploča bez dimnjaka)	LZ10AFR00
"Starter Set" za režim kruženja vazduha sa filterom za višekratnu upotrebu (kosa ploča bez dimnjaka)	LZ10AKR00
CleanAir režim kruženja vazduha	LZ10AXC50
Zamenski filter za CleanAir modul za kruženje vazduha (jednokratna upotreba)	LZ56200
Zamenski filter za CleanAir modul za kruženje vazduha (višekratna upotreba)	LZ00XXP00

## UPUTSTVO O POSTAVLJANJU

- Ovaj uređaj se instalira na zid.
- Wird die Dunstabzugshaube im Abluftmodus betrieben, muss eine Kaminverblendung montiert werden.  
Ukoliko aspirator radi u režimu odvoda gasova, potrebno je da bude montirana posebna oprema. Dazu die dort beiliegende Installationsanleitung beachten. Die Montage der Kaminverblendung kann im Umluftmodus entfallen.
- Für zusätzliche Sonderzubehöerteile die dort beiliegende Installationsanleitung beachten.
- Površine uređaja su osjetljive. Prilikom instalacije izbegavajte oštećenja.

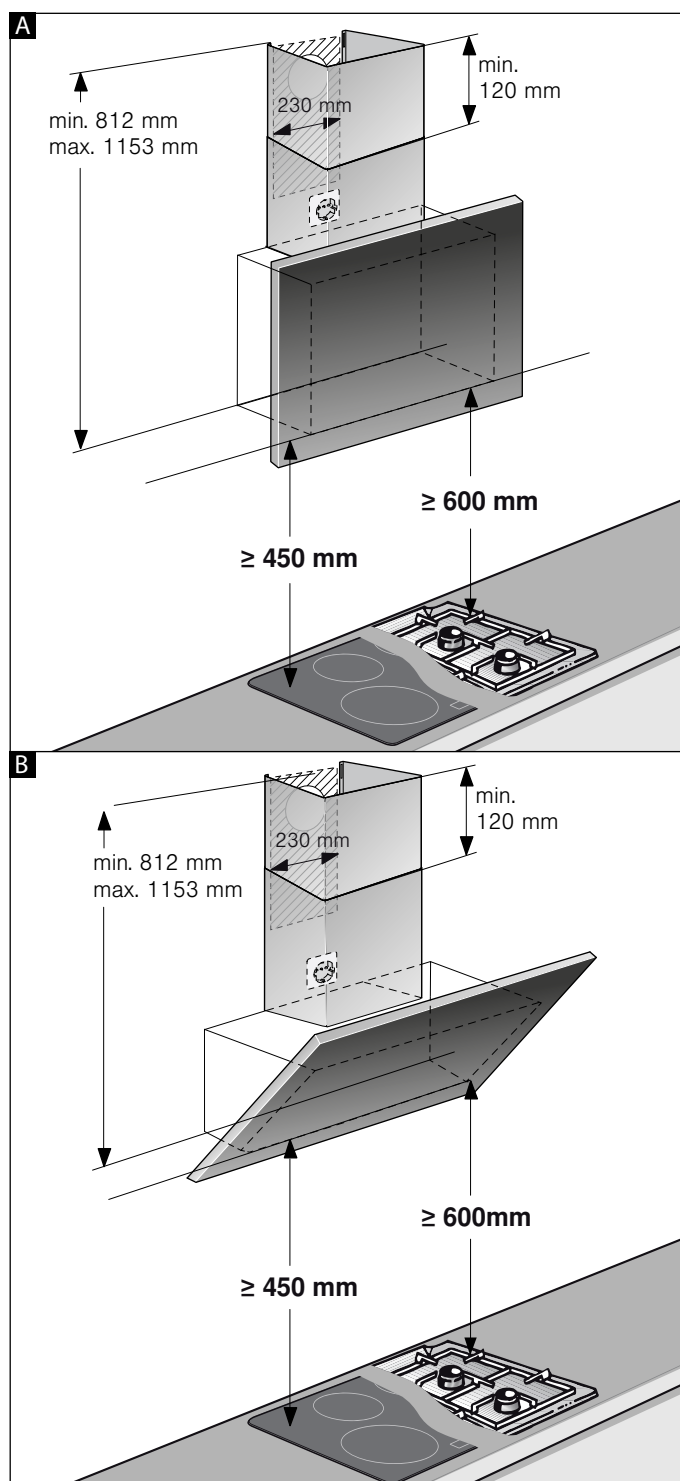
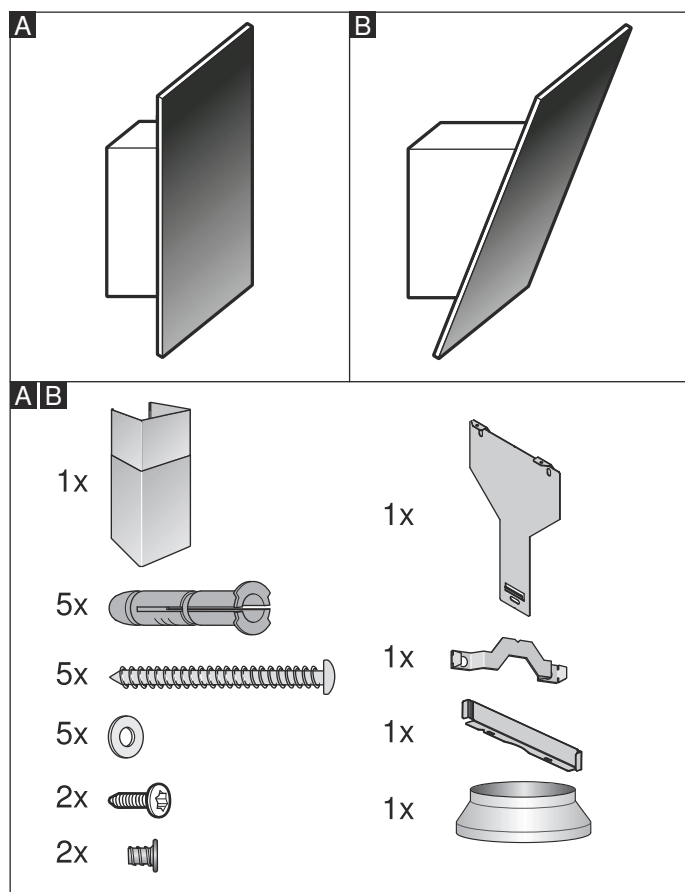

**Uputstvo:** Preporučujemo da uređaj okačite tako da donja ivica staklene zaštite bude u istoj liniji sa donjom ivicom susednih gornjih visećih elemenata. Uverite se da se poštuju odgovarajući sigurnosni razmaci u odnosu na ploču za kuvanje.

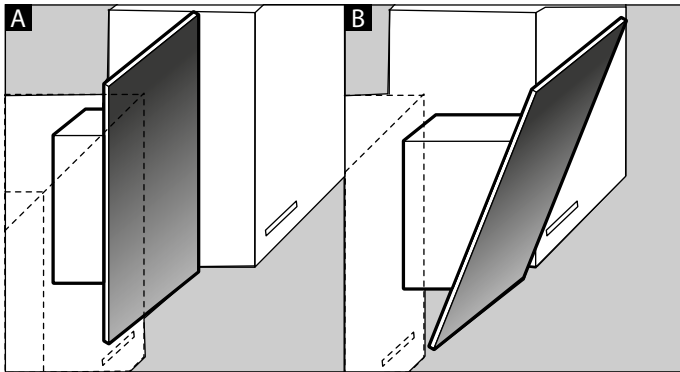

## Uputstva za sigurnost

Pažljivo pročitajte ovo uputstvo. Jedino tako možete sigurno i pravilno da rukujete Vašim uređajem. Sačuvajte uputstvo za upotrebu i montažu za neku kasniju upotrebu ili za sledećeg vlasnika.

Pošto ste ga raspakovali, proverite uređaj. Ukoliko oštetiо prilikom transporta, nemojte ga priključivati.

Samo u slučaju stručne ugradnje u skladu sa uputstvom za montažu zagarantovana je sigurnost prilikom upotrebe. Instalater je odgovoran za pravilno funkcionisanje na mestu postavke.

### **Pažnja!** **Oštećenja na uređaju**

Površine uređaja su osetljive. Prilikom instalacije izbegavajte oštećenja.

Širina aspiratora mora najmanje da odgovara širini ringle.

Za instalaciju morate da obratite pažnju na aktuelno važeće građevinske propise i propise lokalnog distributera električne struje i gasa.

### **Upozorenje** **Opasnost od požara!**

Naslage masti na filteru za mast mogu da se zapale. Morate da se pridržavate zadatih sigurnosnih razmaka, kako biste izbegli akumulaciju toplote. Obratite pažnju na podatke o uređaju za kuvanje. Ako ringle na gas i električne ringle koristite zajedno, važi najveći navedeni razmak.

### **Upozorenje** **Opasnost od požara!**

Naslage masti na filteru za mast mogu da se zapale. U blizini uređaja nikada nemojte da radite sa otvorenim plamenom (npr. flambiranje). Uređaj instalirajte u blizini vatrišta za čvrsta goriva (drvo ili ugalj) samo onda, ako postoji zatvoreni poklopac koji ne može da se skine. Ne smeju da lete varnice.

U slučaju odvođenja ispusnog vazduha morate da obratite pažnju na propise organa i zakona (npr. lokalne građevinske odredbe).

**⚠ Upozorenje****Opasnost po život!**

Zapaljivi gasovi koji su nazad usisani mogu da dovedu do trovanja. Ispusni vazduh ne sme da se ispušta niti kamin za dim ili izduvni gas, koji je u režimu rada, niti u okno, koje služi za ventilaciju prostorija za postavku vatrišta. Ukoliko ispusni vazduh treba da se izvede u kamin za dim ili izduvni gas, koji nije u režimu rada, morate da pribavite dozvolu zaduženog dimničara.

**⚠ Upozorenje****Opasnost po život!**

Zapaljivi gasovi koji su nazad usisani mogu da dovedu do trovanja.

Uvek se pobrinite za dovoljno dotoka vazduha, ako uređaj upotrebljavate u režimu rada ispusnog vazduha istovremeno sa vatrištem koje zavisi od vazduha u prostoriji.

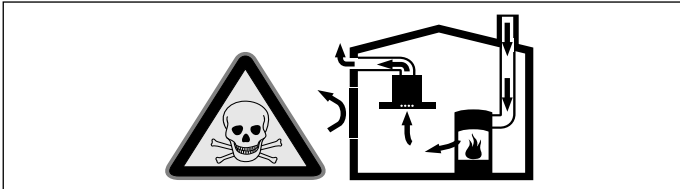

Vatrišta koja zavise od vazduha u prostoriji (npr. grejni uređaji na gas, ulje, drvo ili ugalj, protočni bojleri, kotlovi za zagrevanje vode) vazduh za sagorevanje crpe iz prostorije u koju su postavljeni i izduvne gasove izbacuju preko sistema za izduvne gasove (npr. kamoin) u spoljašnju sredinu.

U vezi sa uključenim aspiratorom uzima se vazduh iz kuhinje i susednih prostorija - bez dovoljnog dotoka vazduha nastaje podpritisak. Otrovni gasovi iz kamina ili odvodnog okna usisavaju se nazad u stambene prostorije.

- Iz tog razloga uvek mora da bude obezbeđen dovoljan dotok vazduha.
- Sam ventilacioni otvor za dotok vazduha/ ispusni vazduh ne garantuje održanje granične vrednosti.

Režim rada bez opasnosti je moguć samo onda, ako podpritisak u prostoriju za postavku vatrišta ne prekoračuje 4 Pa (0,04 mbar). To može da se postigne, ako zahvaljujući otvorima koji ne mogu da se zatvore, npr. u vratima, prozorima, u vezi sa ventilacionim otvorom za dotok vazduha / ispusni vazduh ili zahvaljujući drugim tehničkim merama, može da struji vazduh koji je neophodan za gorenje.

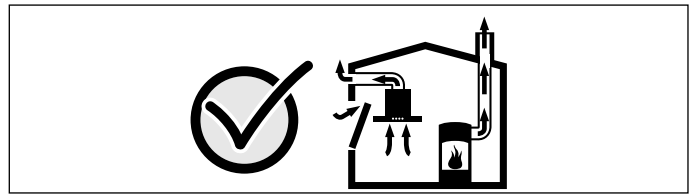

U svakom slučaju uzmite savet od zaduženog dimničara, koji može da proceni ukupan ventilacioni sklop kuće i da Vam za ventilaciju predloži odgovarajuću meru.

Ako aspirator primenjujete isključivo u režimu rada cirkulacionog vazduh, moguć je rad bez ograničenja.

**⚠ Upozorenje****Opasnost po život!**

Zapaljivi gasovi koji su nazad usisani mogu da dovedu do trovanja. Prilikom instalacije ventilacije sa vatrištem koje je povezano sa kaminom dotok električne struje za aspirator mora da bude opremljen odgovarajućim sigurnosnim prekidačem.

**⚠ Upozorenje****Opasnost od povrede!**

- Komponente unutar uređaja mogu da imaju oštre ivice. Nosite zaštitne rukavice.
- Ako uređaj nije pravilno pričvršćen, može da padne. Svi elementi za pričvršćivanje moraju da budu čvrsto i sigurno montirani.
- Uređaj je težak. Za pomeranje uređaja neophodne su 2 osobe. Upotrebljavajte samo adekvatna pomoćna sredstva.
- Promene na električnoj ili mehaničkoj konstrukciji su opasne i mogu da dovedu do pogrešnih funkcija. Nemojte da vršite promene na električnoj ili mehaničkoj konstrukciji.

**⚠ Upozorenje****Opasnost od magnetizma!**

Na prednjoj strani uređaja postavljeni su permanentni magneti. Oni mogu da utiču na elektronske implantate, npr. pejsmejkere ili insulinske pumpe. Osoba koja nosi elektronske implantate mora da bude na odstojanju od najmanje 10 cm od prednje strane uređaja.

**⚠ Upozorenje****Opasnost od strujnog udara!**

- Komponente unutar uređaja mogu da imaju oštre ivice. Priključni kabl može da se ošteti. Tokom instalacije nemojte da savijete ili priklješćite priključni kabl.
- Odvajanje uređaja sa strujne mreže mora da bude moguće u svakom trenutku. Uređaj smete da priključite samo na propisno instaliranu utičnicu sa zaštitnim kontaktom. Ukoliko utikač posle ugradnje nije više dostupan ili u slučaju neophodnog fiksnog priključka, sa strane instalacije mora da postoji prekidač svih faza sa rastojanjem između kontakata od najmanje 3 mm. Samo kvalifikovani električar sme da izvede fiksni priključak. Preporučujemo da se instalira zaštitni uređaj diferencijalne struje (ZUDS) u strujnom kolu koje napaja uređaj.

**⚠ Upozorenje****Opasnost od strujnog udara!**

Neadekvatne popravke su opasne. Popravke i zamenu oštećenih kablova za priključivanje može da vrši jedino osoblje Službe za tehničku pomoć koje je prethodno obučeno. Ako je aparat pokvaren, isključite ga iz mreže ili skinite osigurač iz kutije za osigurače. Obavestite servis tehničke podrške.

**⚠ Upozorenje****Opasnost od gušenja!**

Ambalažni materijal je opasan za decu. Deci nikada ne dajte da se igraju sa ambalažnim materijalom.

**📖 Opšte napomene****Provera zida**

- Zid mora da bude ravan, vertikalni i da ima dovoljnu nosivost.
- Dubina rupa mora da odgovara dužini zavrtnjeva. Tiplovi moraju fiksno da stoje.
- Priloženi zavrtnji i tiplovi su namenjeni za masivne zidove. Za druge konstrukcije (npr. rigips, penasti beton, poroton blokovi) morate da upotrebite odgovarajuća sredstva za pričvršćivanje.
- Maksimalna težina aspiratora iznosi **40 kg**.

**Električni priključak****⚠ Upozorenje****Opasnost od strujnog udara!**

Komponente unutar uređaja mogu da imaju oštre ivice. Priključni kabl može da se ošteti. Tokom instalacije nemojte da savijete ili priklješćite priključni kabl.

Die erforderlichen Anschlussdaten stehen auf dem Typenschild auf der Oberseite des Gerätes.

**Dužina priključnog kabla: otprilike 1,30 m**

Ovaj uređaj odgovara EZ-odredbama za radio smetnje.

**⚠ Upozorenje****Opasnost od strujnog udara!**

Odvajanje uređaja sa strujne mreže mora da bude moguće u svakom trenutku. Uređaj smete da priključite samo na propisno instaliranu utičnicu sa zaštitnim kontaktom. Ukoliko utikač posle ugradnje nije više dostupan ili u slučaju neophodnog fiksnog priključka, sa strane instalacije mora da postoji prekidač svih faza sa rastojanjem između kontakata od najmanje 3 mm. Samo kvalifikovani električar sme da izvede fiksni priključak. Preporučujemo da se instalira zaštitni uređaj diferencijalne struje (ZUDS) u strujnom kolu koje napaja uređaj.



## Instalacija

### Priprema instalacije

#### Pažnja!

Uverite se, da se u zoni otvora ne nalaze strujni kablovi, cevi za gas ili vodu.

Ukoliko aspirator radi u režimu odvoda gasova, potrebno je da bude montirana obloga kamina.

Ukoliko aspirator radi u režimu odvoda gasova, potrebno je da bude montirana posebna oprema. Pri tom, obratite pažnju na priloženo uputstvo za ugradnju. Montaža obloge kamina može da izostane u režimu odvoda gasova.

1. Odredite položaj aspiratora i donju ivicu uređaja označite na zidu. Pri tom, sredinu odredite počevši od ploče za kuvanje.

**Uputstvo:** Preporučujemo da aspirator okačite tako da donja ivica staklene zaštite bude u istoj liniji sa donjom ivicom susednih gornjih visećih elemenata. Uverite se da se poštuju odgovarajući sigurnosni razmaci u odnosu na ploču za kuvanje.

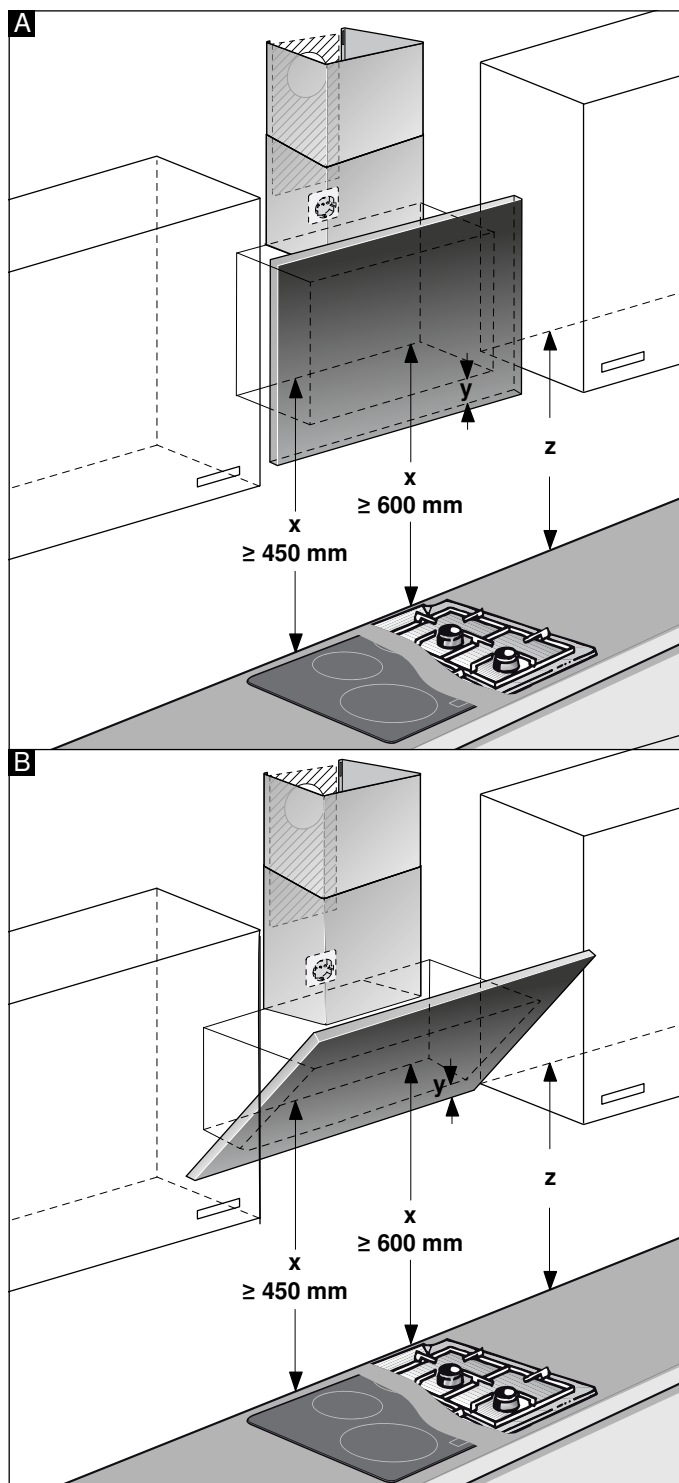

2. Šablone postavite i fiksirajte na prethodno označenu liniju. Označite položaje za zavrtnje. Za montažu obloge kamina šablon mora da se razdvoji na zadatoj liniji preseka.
3. Izbušite pet otvora sa  $\varnothing 8$  mm i dubinom 80 mm za pričvršćivanje, uklonite šablone i utisnite tiplove ravno sa zidom.

**Montage mit Kaminverblendung**

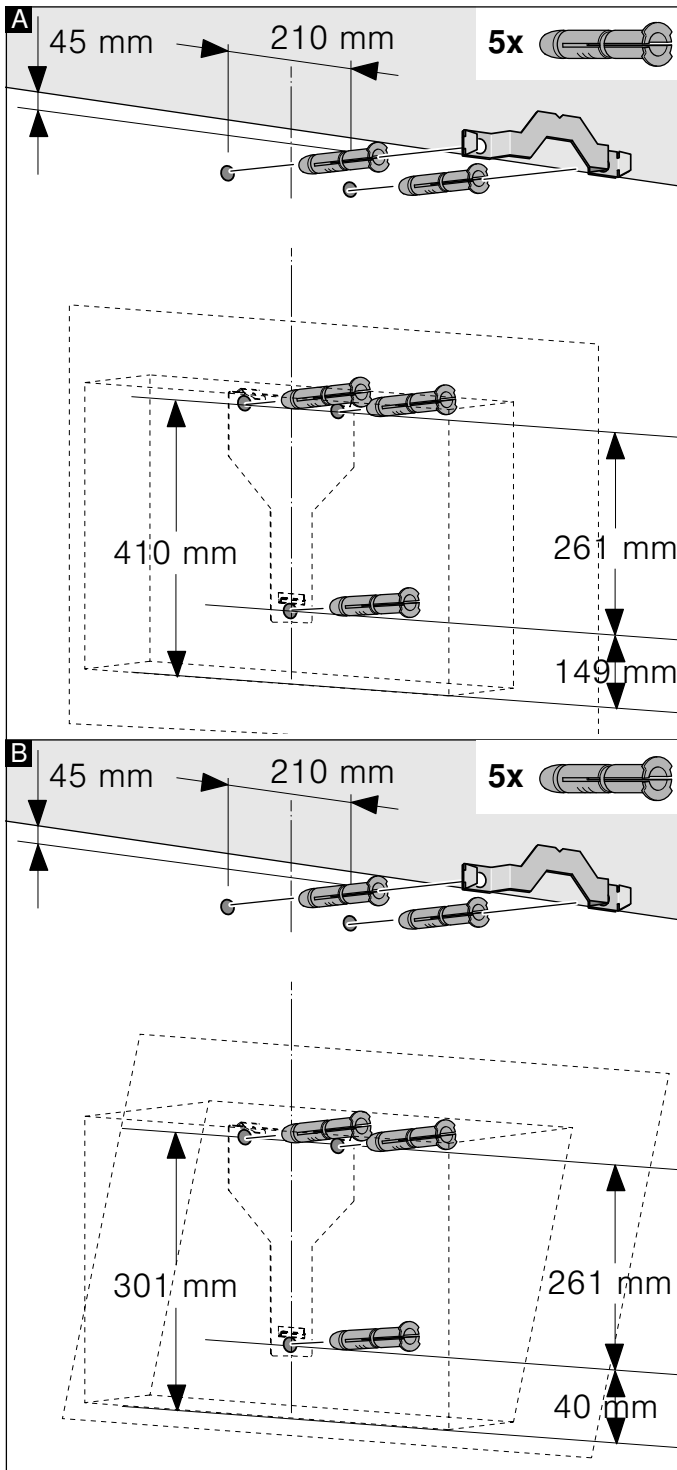

**Montaža bez obloge kamina**

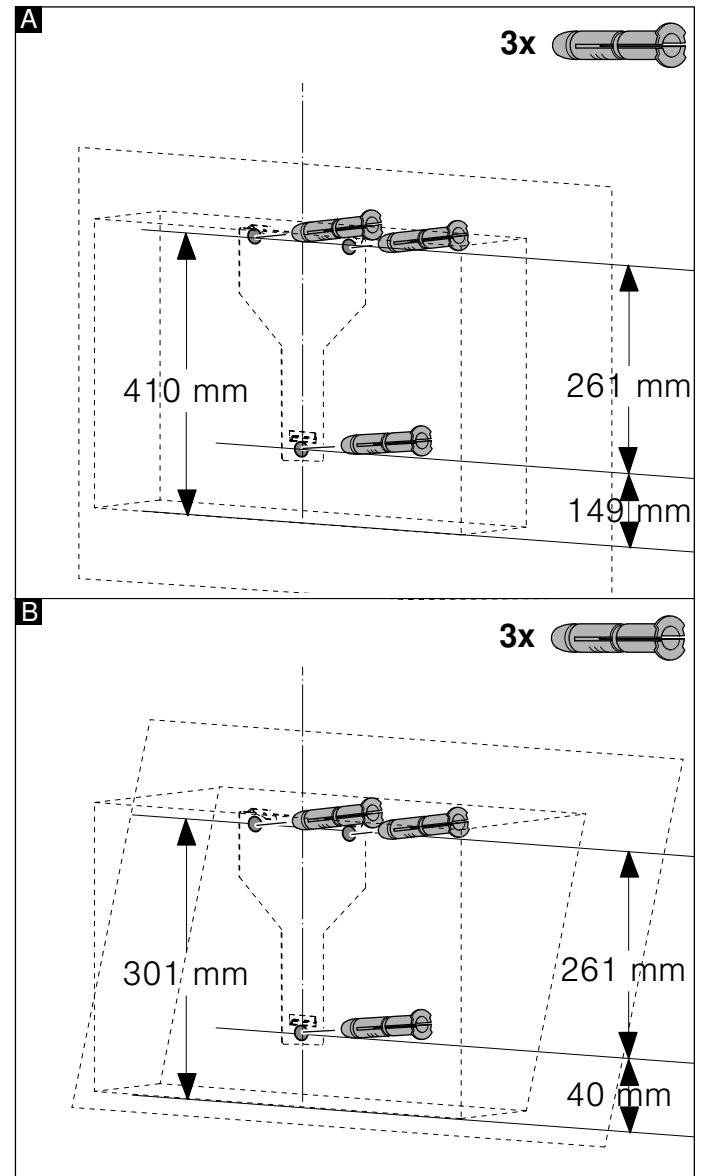

**Instalacija**

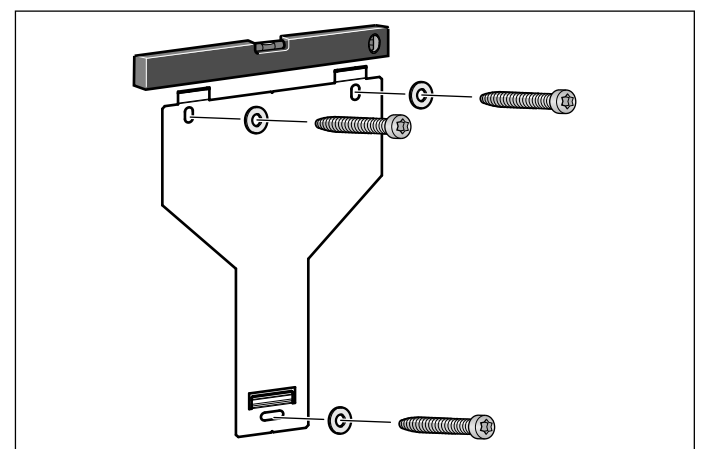

Rukom pritegnite zakačke aspiratora, nivelišite ih pomoću libele i zatim čvrsto pritegnite.

## Kačenje i ispravljanje uređaja

1. Zaštitnu foliju najpre skinite sa zadnje strane uređaja, pa je nakon montaže u potpunosti uklonite.
2. Uređaj zakačite tako da on čvrsto ulegne u nosače.
3. Po potrebi, uređaj možete da pomerite udesno ili ulevo.
4. Čvrsto zategnite zavrtnje za nosač. Pri tom čvrsto držite ugaonik. **A**

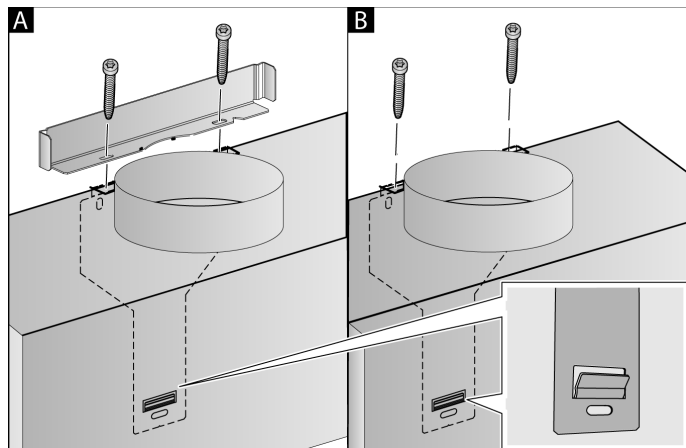

5. Ako se ne montira odvodni kanal, dobro pritegnite dva sigurnosna zavrtnja bez ugaonika. **B**

## Pričvršćivanje spojnika za cev

Ukoliko aspirator radi u režimu odvoda gasova, mora biti uspostavljena veza sa cevi. Ukoliko aspirator radi u režimu odvoda gasova, potrebno je da bude montirana posebna oprema. Pri tom, obratite pažnju na priloženo uputstvo za ugradnju.

**Uputstvo:** Ako upotrebljavate aluminijumsku cev, pre toga izravnajte priključno područje.

### Cev za ispuštanje vazduha Ø 150 mm (preporučena veličina)

Cev za ispuštanje vazduh pričvrstite direktno na nastavak za vazduh i zaptijte je.

### Cev za ispuštanje vazduha Ø 120 mm

1. Redukcioni nastavak pričvrstite direktno na nastavak za vazduh.
2. Cev za ispuštanje vazduha pričvrstite na redukcion nastavak.
3. Oba spojna mesta zaptijte na odgovarajući način.

## Montiranje obloge kamina

Wird die Dunstabzugshaube im Abluftmodus betrieben, muss eine Kaminverblendung montiert werden.

Die Montage der Kaminverblendung kann im Umluftmodus entfallen.

### **⚠ Upozorenje**

#### **Opasnost od povrede!**

zbog oštih ivica tokom instalacije. Tokom instalacije uređaja uvek nosite zaštitne rukavice.

### **⚠ Upozorenje**

#### **Opasnost od strujnog udara!**

Komponente unutar uređaja mogu da imaju oštre ivice. Priključni kabl može da se ošteti. Tokom instalacije nemojte da savijete ili priklješćite priključni kabl.

1. Odvojite obloge kamina. Potrebno je da skinete lepljivu traku
2. Skinite zaštitne folije sa obe obloge kamina.
3. Obloge kamina ugurajte jednu u drugu.

#### **Uputstva**

– Kako biste izbegli ogrebotine, kao zaštitu postavite papir preko ivica spoljašnje obloge kamina.

– Useci unutrašnje obloge kamina treba da budu okrenuti nadole.

4. Obloge kamina postavite na uređaj.
5. Unutrašnju oblogu kamina gurnite nagore, a sa leve i desne strane je zakačite na ugaoni nosač i sa donje strane postavite u ležište. **A**
6. Oblogu kamina sa bočne strane zavrtnje pomoću dva zavrtnja na ugaoni nosač. **B**

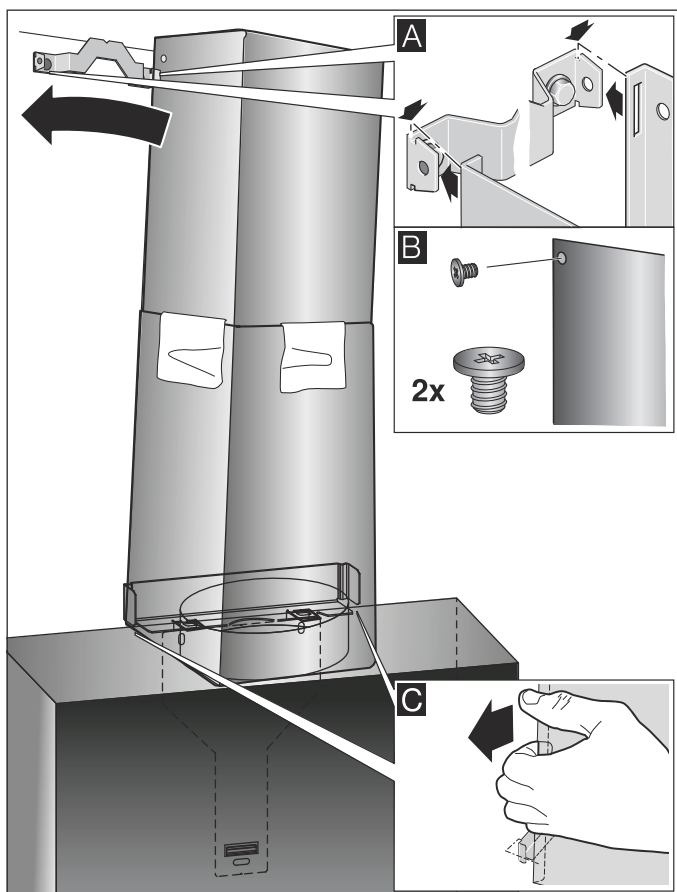

7. Donju oblogu kamina postavite na ugaoni nosač. Priključni kabl ne sme da se ošteti! **C**

**Uputstvo:** Ako se montira opcionalni pribor za kruženje vazduha i ako se aspirator koristi bez obloge kamina, kabl mora da se namota oko utičnog dela.

BSH Hausgeräte GmbH  
Carl-Wery-Straße 34, 81739 München  
GERMANY

[siemens-home.bsh-group.com](https://siemens-home.bsh-group.com)

Proizvodi grupa BSH Hausgeräte GmbH pod licencom robne marke kompanije Siemens AG



9001158976 960505