



SIEMENS

Okap

LF16RH560, LF26RH560

[pl] Instrukcja obsługi



Register your product on My Siemens and discover exclusive services and offers.

siemens-home.bsh-group.com/welcome

The future moving in.

Siemens Home Appliances

| | |
|---|----------|
| Ważne wskazówki dotyczące bezpieczeństwa | 3 |
| Ochrona środowiska | 4 |
| Oszczędność energii..... | 4 |
| Utylizacja zgodna z przepisami o ochronie środowiska naturalnego..... | 4 |
| Tryb pracy | 4 |
| Tryb obiegu zamkniętego..... | 4 |
| Obsługa urządzenia | 5 |
| Elementy obsługi..... | 5 |
| Włączanie i wyłączanie urządzenia..... | 5 |
| Stopień intensywny..... | 5 |
| Tryb interwałowy..... | 5 |
| Funkcja pracy po wyłączeniu..... | 6 |
| Oświetlenie..... | 6 |

| | |
|---|----------|
| Czyszczenie i konserwacja | 6 |
| Nasylenie filtra przeciwłuszczowego..... | 7 |
| Demontaż i montaż filtrów..... | 7 |
| Usterka, co robić? | 8 |
| Lampy LED..... | 8 |
| Tabela usterek..... | 8 |
| Wymiana baterii modułu zdalnego sterowania..... | 8 |
| Serwis | 9 |
| Akcesoria dodatkowe | 9 |

Więcej informacji na temat naszych produktów, wyposażenia, części zamiennych oraz serwisu można znaleźć na stronie internetowej: www.siemens-home.bsh-group.com oraz w sklepie internetowym: www.siemens-home.bsh-group.com/eshops

Ważne wskazówki dotyczące bezpieczeństwa

Należy dokładnie przeczytać niniejszą instrukcję. Zapoznanie się z nią pozwoli na bezpieczne i właściwe użytkowanie urządzenia. Instrukcję obsługi i montażu należy zachować do późniejszego wglądu lub dla kolejnego użytkownika.

Bezpieczeństwo podczas użytkowania zapewnione jest tylko po prawidłowym zamontowaniu zgodnie z instrukcją montażu. Monter jest odpowiedzialny za prawidłowe działanie w miejscu instalacji urządzenia.

Urządzenie jest przeznaczone wyłącznie do użytku domowego. Nie korzystać z urządzenia na zewnątrz. Włączonego urządzenia nie zostawiać bez nadzoru. Producent nie ponosi odpowiedzialności za szkody spowodowane nieprawidłowym użytkowaniem lub błędną obsługą.

To urządzenie jest przeznaczone do użytku na wysokości do 2000 metrów nad poziomem morza.

Urządzenie mogą obsługiwać dzieci w wieku powyżej 8 lat oraz osoby z ograniczonymi zdolnościami fizycznymi, sensorycznymi lub umysłowymi, a także osoby nie posiadające wystarczającego doświadczenia lub wiedzy, jeśli pozostają pod nadzorem osoby odpowiedzialnej za ich bezpieczeństwo lub zostały pouczone, jak właściwie obsługiwać urządzenie i są świadome związanych z tym zagrożeń.

Dzieci nie mogą bawić się urządzeniem. Czyszczenie i czynności konserwacyjne nie mogą być wykonywane przez dzieci, chyba że mają one ukończone 15 lat i są nadzorowane przez osobę dorosłą.

Dzieciom poniżej 8 roku życia nie należy pozwalać na zbliżanie się do urządzenia ani przewodu przyłączeniowego.

Po rozpakowaniu należy sprawdzić stan urządzenia. Nie podłączać, jeśli urządzenie zostało uszkodzone podczas transportu.

Urządzenie bez wtyczki może podłączyć wyłącznie specjalista z odpowiednimi uprawnieniami elektrycznymi. Gwarancja nie obejmuje szkód wynikających z niewłaściwego podłączenia.

Urządzenie nie jest przystosowane do pracy z zewnętrznym zegarem sterującym ani z systemem zdalnego sterowania.

Niebezpieczeństwo uduszenia!

Opakowanie jest niebezpieczne dla dzieci. Nie pozwalać dzieciom na zabawę opakowaniem.

Niebezpieczeństwo pożaru!

- Osad z tłuszczu w filtrze przeciwłuszczowym może się zapalić.
Filtry przeciwłuszczowe należy wymieniać co najmniej raz na 2 miesiące.
Nie używać urządzenia bez filtra przeciwłuszczowego.
- Osad z tłuszczu w filtrze przeciwłuszczowym może się zapalić. Nie używać w pobliżu urządzenia źródeł otwartego ognia (np. przy flambrowaniu). Urządzenie można zainstalować w pobliżu pieca opalanego paliwem stałym (np. drewnem lub węglem) tylko wtedy, gdy występuje zamknięta, zamocowana na stałe osłona ochronna. Nie może dochodzić do iskrzenia.
- Gorący olej lub tłuszcz może szybko zapalić się. Nigdy nie pozostawiać rozgrzanego tłuszczu lub oleju bez nadzoru. Nigdy nie gasić ognia wodą. Wyłączyć pole grzejne. Ostrożnie stłumić ogień używając pokrywki, koca gaśniczego lub podobnego przedmiotu.
- Włączone gazowe pola grzejne bez postawionych na nich naczyń wytwarzają dużo ciepła. Może to prowadzić do uszkodzenia lub zapalenia się znajdującego się nad nimi wentylatora. Gazowych pól grzejnych używać wyłącznie, gdy postawione są na nich naczynia.
- W przypadku jednoczesnego użytkowania kilku gazowych pól grzejnych wytwarza się dużo ciepła. Może to prowadzić do uszkodzenia lub zapalenia się znajdującego się nad nimi wentylatora. Nie włączać równocześnie dwóch gazowych pól grzejnych z dużym płomieniem na okres dłuższy niż 15 minut. Duży palnik o mocy większej niż 5 kW (Wok) odpowiada mocy dwóch zwykłych palników gazowych.

Niebezpieczeństwo poparzenia!

Dostępne elementy nagrzewają się podczas eksploatacji. Nie dotykać gorących elementów. Nie zezwalać dzieciom na zbliżanie się.

Niebezpieczeństwo obrażeń!

- Elementy urządzenia mogą mieć ostre krawędzie. Zaleca się zakładanie rękawic ochronnych.
- Przedmioty postawione na urządzeniu mogą spaść. Nigdy nie stawiać przedmiotów na urządzeniu.
- Światło emitowane przez lampy LED jest bardzo jaskrawe i może uszkodzić wzrok (grupa ryzyka 1). Nie patrzeć bezpośrednio na włączone lampy LED dłużej niż przez 100 sekund.

Niebezpieczeństwo porażenia prądem!

- Uszkodzone urządzenie może prowadzić do porażenia prądem. Nigdy nie włączać uszkodzonego urządzenia. Wyciągnąć wtyczkę z gniazda lub wyłączyć bezpiecznik w skrzynce bezpiecznikowej. Wezwać serwis.
- Nieprawidłowo przeprowadzane naprawy stanowią poważne zagrożenie. Wyłącznie przeszkoleni technicy serwisu mogą przeprowadzać naprawy i wymieniać uszkodzone przewody przyłączeniowe. Jeśli urządzenie jest uszkodzone, należy wyciągnąć wtyczkę z gniazda lub wyłączyć bezpiecznik w skrzynce bezpiecznikowej. Wezwać serwis.
- Wnikająca wilgoć może spowodować porażenie prądem. Nie używać myjek wysokociśnieniowych ani parowych.

Przyczyny uszkodzeń

Uwaga!

Niebezpieczeństwo uszkodzenia ze względu na szkody spowodowane korozją. Podczas gotowania zawsze włączać urządzenie, aby uniknąć tworzenia się skroplin. Skropliny mogą prowadzić do powstania szkód spowodowanych korozją.

Niebezpieczeństwo uszkodzenia ze względu na wilgoć przedostającą się do elektroniki. Elementów obsługi nigdy nie czyścić moką ściereczką.

Uszkodzenie powierzchni ze względu na nieprawidłowe czyszczenie. Powierzchnie ze stali szlachetnej czyścić tylko w kierunku szlifu. Do elementów obsługi nie używać środków do czyszczenia stali szlachetnej.

Uszkodzenie powierzchni ze względu na ostre lub szorujące środki czyszczące. Nie stosować ostrych lub szorujących środków czyszczących.

Niebezpieczeństwo uszkodzenia ze względu na cofanie się kondensatu. Kanał odprowadzający powietrze z urządzenia należy zainstalować pod lekkim kątem (spadek 1°).

Ochrona środowiska

Urządzenie odznacza się wysoką efektywnością energetyczną. Niniejszy rozdział zawiera porady dotyczące eksploatacji urządzenia w sposób umożliwiający oszczędzanie energii oraz prawidłowej utylizacji zużytego urządzenia.

Oszczędność energii

- Podczas gotowania zapewnić odpowiednią wentylację, aby działanie okapu było efektywne, a odgłosy pracy ograniczone do minimum.
- Stopień mocy wentylatora dopasować do intensywności oparów kuchennych. Tryb intensywny stosować wyłącznie w razie potrzeby. Niższy stopień mocy wentylatora oznacza mniejsze zużycie energii.
- W przypadku intensywnych oparów w odpowiednim momencie włączyć wyższy stopień mocy wentylatora. Opary nagromadzone w samej kuchni mogą wymagać dłuższej pracy okapu.
- Jeżeli działanie okapu nie jest już potrzebne, wyłączyć urządzenie.
- Wyłączyć oświetlenie, jeżeli nie jest już potrzebne.
- W celu zwiększenia skuteczności systemu wentylacyjnego i wyeliminowania niebezpieczeństwa pożaru filtry należy regularnie czyścić lub w razie potrzeby wymienić.
- Nałożyć przykrywkę, aby zmniejszyć opary gotowania i ilość kondensatu.

Utylizacja zgodna z przepisami o ochronie środowiska naturalnego

Opakowanie należy usunąć zgodnie z przepisami o ochronie środowiska.



To urządzenie jest oznaczone zgodnie z Dyrektywą Europejską 2012/19/UE oraz polską Ustawą z dnia 11 września 2015. „O zużytym sprzęcie elektrycznym i elektronicznym” (Dz.U. z dn. 23.10.2015 poz. 11688) symbolem przekreślonego kontenera na odpady. Takie oznakowanie informuje, że sprzęt ten, po okresie jego użytkowania nie może być umieszczany łącznie z innymi odpadami pochodzącymi z gospodarstwa domowego. Użytkownik jest zobowiązany do oddania go prowadzącym zbieranie zużytego sprzętu elektrycznego i elektronicznego. Prowadzący zbieranie, w tym lokalne punkty zbiórki, sklepy oraz gminne jednostka, tworzą odpowiedni system umożliwiający oddanie tego sprzętu. Właściwe postępowanie ze zużytym sprzętem elektrycznym i elektronicznym przyczynia się do uniknięcia szkodliwych dla zdrowia ludzi i środowiska naturalnego konsekwencji, wynikających z obecności składników niebezpiecznych oraz niewłaściwego składowania i przetwarzania takiego sprzętu.

Tryb pracy

Urządzenie można użytkować w trybie pracy w obiegu zamkniętym.

Tryb obiegu zamkniętego



Zassane powietrze jest oczyszczone przez filtr przeciwłuszczowy oraz filtr z węglem aktywnym i z powrotem kierowane do kuchni.

Wskazówka: Do pochłaniania zapachów w trybie obiegu zamkniętego należy zamontować filtr z węglem aktywnym. Informacje na temat różnych możliwości zastosowania urządzenia w trybie obiegu zamkniętego można przeczytać w prospekcie lub zdobyć w sklepie specjalistycznym. Niezbędne akcesoria można nabyć w sklepie specjalistycznym, w punkcie serwisowym lub w sklepie internetowym. Numer katalogowy wyposażenia zamieszczono na końcu instrukcji obsługi.

Obsługa urządzenia

Wskazówka: Okap kuchenny należy włączyć na początku gotowania, natomiast wyłączyć dopiero po upływie kilku minut po zakończeniu gotowania. W ten sposób opary kuchenne są najskuteczniej usuwane.

Elementy obsługi

Wskazówka: Moduł zdalnego sterowania wymaga stosowania baterii typu CR2032/3 V. Przed włożeniem baterii zapoznać się z rozdziałem *Wymiana baterii w module zdalnego sterowania*.

Wskazówka: Moduł zdalnego sterowania należy możliwie jak najdokładniej nakierować na odbiornik podczerwieni na panelu obsługi okapu.

Wskazówka: Wysoka temperatura lub wnikająca wilgoć mogą uszkodzić moduł zdalnego sterowania. Nie wystawiać modułu zdalnego sterowania na działanie wysokiej temperatury i wilgotności.

Zdalne sterowanie

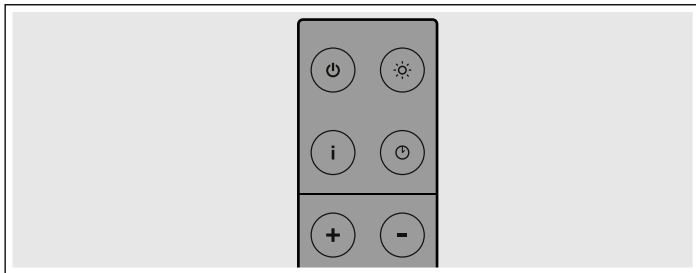

Przyciski obsługi

| Przycisk | Objaśnienie |
|----------|---|
| | Włączanie i wyłączanie okapu |
| | Włączanie i wyłączanie oświetlenia |
| i | Włączenie trybu intensywnego |
| | Włączanie funkcji opóźnienia wyłączenia / funkcji wentylacji interwałowej |
| + | Zwiększanie stopnia mocy |
| - | Zmniejszanie stopnia mocy |

Panel obsługi okapu

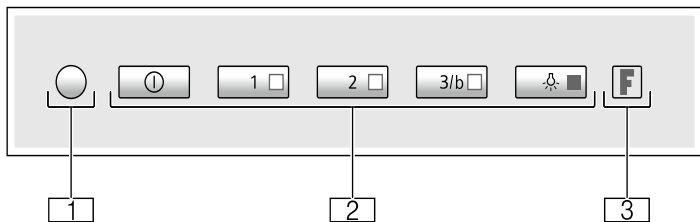

| | |
|--|------------------------|
| | Odbiornik podczerwieni |
| | Przyciski obsługi |
| | Wskaźnik nasycenia |

Przyciski obsługi

| Przycisk | Objaśnienie |
|----------|---|
| | Włączanie i wyłączanie okapu |
| 1 | Włączanie stopnia mocy 1 |
| 2 | Włączanie stopnia mocy 2 |
| 3/b | Włączanie stopnia mocy 3 / włączanie trybu intensywnego |
| | Włączanie i wyłączanie oświetlenia |

Włączanie i wyłączanie urządzenia

Wskazówka: Stopień mocy należy zawsze dostosować do aktualnych warunków otoczenia. W przypadku intensywnych oparów kuchennych wybrać wysoki stopień mocy.

Włączanie urządzenia

Nacisnąć przycisk na module zdalnego sterowania lub przycisk na panelu obsługi okapu.

Okap włącza się na stopniu mocy 1.

Świeci się przycisk 1.

Ustawianie stopnia mocy

Nacisnąć przycisk **+** lub **-** na module zdalnego sterowania lub przycisk 1, 2 lub 3/b na panelu obsługi okapu, aby ustawić odpowiedni stopień mocy.

W przypadku ustawienia stopnia mocy 1 świeci się przycisk 1.

W przypadku ustawienia stopnia mocy 2 świecą się przyciski 1 i 2.

W przypadku ustawienia stopnia mocy 3 świecą się przyciski 1, 2 i 3/b.

W przypadku ustawienia trybu intensywnego świecą się przyciski 1 i 2, a przycisk 3/b miga.

Wyłączanie urządzenia

Nacisnąć przycisk na module zdalnego sterowania lub przycisk na panelu obsługi okapu.

Stopień intensywny

W przypadku wysokiego stężenia zapachów i oparów aktywować tryb intensywny. Okap będzie wówczas działał przez krótki czas z maksymalną mocą. Po upływie tego czasu samoczynnie przełączy się ponownie na niski stopień mocy.

Włączanie

Nacisnąć przycisk **i** na module zdalnego sterowania lub przytrzymać wciśnięty przycisk 3/b na panelu obsługi okapu.

Świecą się przyciski 1 i 2, miga przycisk 3/b. Tryb intensywny jest aktywowany.

Wskazówka: Po upływie 6 minut urządzenie samoczynnie przełączy się na uprzednio ustawiony stopień mocy.

Wyłączanie

Nacisnąć przycisk **i** na module zdalnego sterowania lub przycisk na panelu obsługi okapu.

Tryb interwałowy

Funkcja wentylacji interwałowej umożliwia automatyczne włączanie okapu co godzinę na 10 minut. Po 24 godzinach funkcja wyłącza się.

Wskazówka: Jeżeli aktywowany jest tryb intensywny lub funkcja opóźnienia wyłączenia wentylatora, funkcja wentylacji interwałowej jest niedostępna.

Włączanie

Przytrzymać wciśnięty przycisk na module zdalnego sterowania lub przycisk 2 na panelu obsługi okapu.

Miga przycisk 1 na panelu obsługi okapu. Funkcja wentylacji interwałowej jest włączona. Okap włącza się na stopniu mocy 1.

Wyłączanie

Nacisnąć przycisk na module zdalnego sterowania lub przycisk na panelu obsługi okapu.

Funkcja wentylacji interwałowej jest wyłączona.

Funkcja pracy po wyłączeniu



Funkcja opóźnienia wyłączenia wentylatora powoduje, że okap działa jeszcze przez kilka minut po jego wyłączeniu. Pozwala to usunąć pozostałe po gotowaniu opary kuchenne. Następnie okap wyłączy się automatycznie.

Włączanie

Wskazówka. Jeżeli aktywowany jest tryb intensywny, funkcja opóźnienia wyłączenia jest niedostępna.

- Wybrać stopień mocy.
- Nacisnąć przycisk  na module zdalnego sterowania lub przytrzymać wciśnięty przycisk 1 na panelu obsługi okapu. Miga przycisk ustawionego stopnia mocy na panelu obsługi okapu. Wentylator będzie działał jeszcze przez 30 minut na ustawionym stopniu mocy i wyłączy się automatycznie po upływie tego czasu. Jeśli oświetlenie jest włączone, wyłączy się po upływie czasu opóźnienia wyłączenia wentylatora.

Wyłączanie



Nacisnąć przycisk  lub  na module zdalnego sterowania lub przycisk  na panelu obsługi okapu.

Funkcja opóźnienia wyłączenia zostanie natychmiast wyłączona.



Oświetlenie

Oświetlenie działa nawet wówczas, gdy okap jest wyłączony.



Włączanie

Nacisnąć przycisk  na module zdalnego sterowania lub przycisk  na panelu obsługi okapu.

Zmniejszanie jasności

Przytrzymać wciśnięty przycisk  na module zdalnego sterowania lub przycisk  na panelu obsługi okapu, dopóki jasność nie zostanie zmniejszona.

Wyłączanie

Nacisnąć przycisk  na module zdalnego sterowania lub przycisk  na panelu obsługi okapu.

Czyszczenie i konserwacja

Niebezpieczeństwo poparzenia!

Podczas użytkowania urządzenie bardzo się nagrzewa. Przed przystąpieniem do czyszczenia odczekać, aż urządzenie ostygnie.

Niebezpieczeństwo porażenia prądem elektrycznym!

Przedostająca się wilgoć może spowodować porażenie prądem elektrycznym. Urządzenie czyścić wyłącznie wilgotną ściereczką. Przed czyszczeniem wyciągnąć wtyczkę lub wyłączyć bezpiecznik w skrzynce bezpiecznikowej.

Niebezpieczeństwo porażenia prądem!

Wnikająca wilgoć może spowodować porażenie prądem. Nie używać myjek wysokociśnieniowych ani parowych.

Środek czyszczący

Aby uniknąć uszkodzenia różnego rodzaju powierzchni na skutek zastosowania nieodpowiedniego środka czyszczącego, należy przestrzegać wskazówek zawartych w poniższej tabeli. Nie używać

- żrących środków czyszczących ani środków do szorowania,
- środków czyszczących o dużej zawartości alkoholu,
- szorstkich gąbek i druciaków,
- myjek wysokociśnieniowych i parowych.

Nowe zmywaki przed użyciem dokładnie wypłukać.

Przestrzegać zaleceń i ostrzeżeń dołączonych do środków czyszczących.

| Powierzchnia | Środek czyszczący |
|-------------------------------|---|
| Stal nierdzewna | Gorąca woda z detergentem: Myć zmywakiem i wytrzeć do sucha miękką ściereczką. Powierzchnie ze stali nierdzewnej czyścić tylko w kierunku szlifu. Specjalne środki do pielęgnacji stali nierdzewnej można nabyć w serwisie lub sklepie specjalistycznym. Miękką ściereczką rozprościć cienką warstwę środka pielęgnacyjnego. |
| Powierzchnie lakierowane | Gorąca woda z detergentem: Myć wilgotnym zmywakiem i wytrzeć do sucha miękką ściereczką. Nie używać środków czyszczących do stali nierdzewnej. |
| Aluminium i tworzywo sztuczne | Płyn do mycia szyb: Czyścić miękką ściereczką. |
| Szkło | Płyn do mycia szyb: Czyścić miękką ściereczką. Nie używać skrobaczki do szkła. |
| Elementy obsługi | Gorąca woda z detergentem: Myć wilgotnym zmywakiem i wytrzeć do sucha miękką ściereczką. Niebezpieczeństwo porażenia prądem w wyniku wniknięcia wilgoci. Niebezpieczeństwo uszkodzenia elektroniki w wyniku wniknięcia wilgoci. Elementów obsługi nigdy nie czyścić mokrą ściereczką. Nie używać środków czyszczących do stali nierdzewnej. |

Nasycenie filtra przeciw tłuszczowego

W przypadku nasycenia metalowych filtrów przeciw tłuszczowych lub filtrów z węglem aktywnym miga odpowiedni symbol:

- **Metalowy filtr przeciw tłuszczowy:** świeci się wskazanie F i przycisk 1
- **Filtr z węglem aktywnym:** świeci się wskazanie F i przycisk 3/b
- **Metalowy filtr przeciw tłuszczowy i filtr z węglem aktywnym:** świeci się wskazanie F i przyciski 1 oraz 3/b

Najpóźniej teraz należy oczyścić metalowe filtry przeciw tłuszczowe, ewentualnie wymienić lub zregenerować filtry z węglem aktywnym.

Demontaż i montaż filtrów

W celu zapewnienia odpowiedniego poziomu absorpcji zapachów i tłuszczu należy regularnie wykonywać czynności związane z konserwacją filtrów.

Metalowe filtry przeciw tłuszczowe

Metalowe filtry przeciw tłuszczowe wymagają czyszczenia po każdym 100 godzinach pracy, jednak nie później niż po 2 miesiącach.

⚠ Niebezpieczeństwo pożaru!

Osad z tłuszczu w filtrze przeciw tłuszczowym może się zapalić.

Filtr przeciw tłuszczowy czyścić co najmniej co 2 miesiące.

Nie używać urządzenia bez filtra przeciw tłuszczowego.

Filtr z węglem aktywnym

Filtry w z węglem aktywnym należy wymieniać lub regenerować w regularnych odstępach czasu. W związku z tym należy zwracać uwagę na wskaźnik nasycenia na urządzeniu.

Wymontowanie metalowego filtra przeciw tłuszczowego

Metalowe filtry przeciw tłuszczowe zatrzymują tłuszcz pochodzący z oparów kuchennych. Aby zagwarantować optymalne działanie filtrów, należy je czyścić co najmniej co 2 miesiące.

1. Pociągnąć pokrywę filtra w dół.

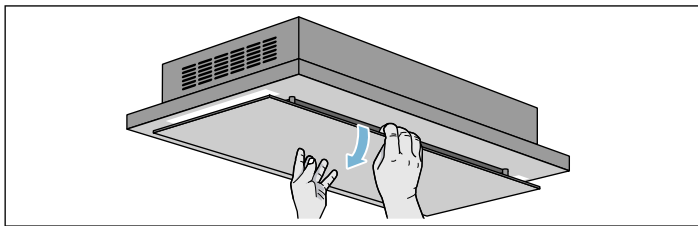

Wskazówka: Upewnić się, że pokrywa filtra nie opadnie zbyt gwałtownie.

2. Zwolnić blokadę metalowego filtra przeciw tłuszczowego i wyjąć filtr z uchwytu.

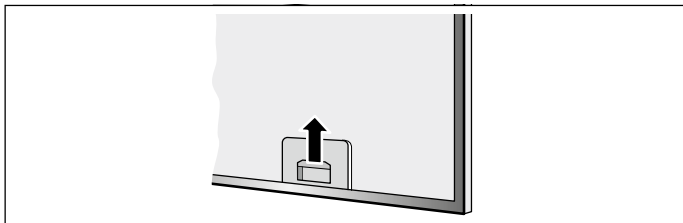

Wskazówki

- Drugą ręką przytrzymać metalowy filtr przeciw tłuszczowy od spodu. Upewnić się, że metalowy filtr przeciw tłuszczowy nie spadnie i nie uszkodzi płyty grzewczej.
- Tłuszcz może się gromadzić na dole uchwytu filtra. Nie trzymać uchwytu filtra poziomo, aby zapobiec skapywaniu tłuszczu.

- Nie usuwać blaszanej osłony z wnętrza urządzenia.

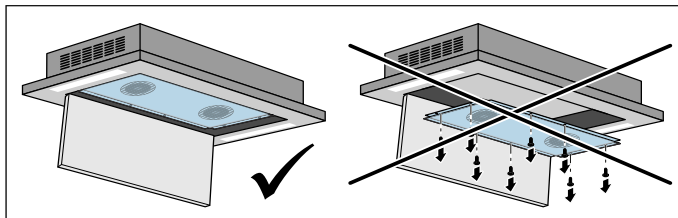

3. Wyjąć filtr z węglem aktywnym z metalowego filtra przeciw tłuszczowego.
4. Wyczyścić metalowy filtr przeciw tłuszczowy oraz pokrywę filtra.
5. Po demontażu filtrów wyczyścić urządzenie od wewnątrz.

Wymiana lub regeneracja filtrów z węglem aktywnym

Filtry z węglem aktywnym pochłaniają zapachy pochodzące z oparów kuchennych. Są stosowane wyłącznie w przypadku trybu pracy w obiegu zamkniętym.

Wskazówki

- Filtry z węglem aktywnym wchodzą w zakres dostawy. Nowe filtry z węglem aktywnym można nabyć w sklepie specjalistycznym, w serwisie lub w sklepie internetowym.
 - Używać wyłącznie oryginalnych filtrów. Gwarantuje to optymalne działanie urządzenia.
1. Zdjąć uchwyt z tyłu metalowego filtra przeciw tłuszczowego i wyjąć filtr z węglem aktywnym.

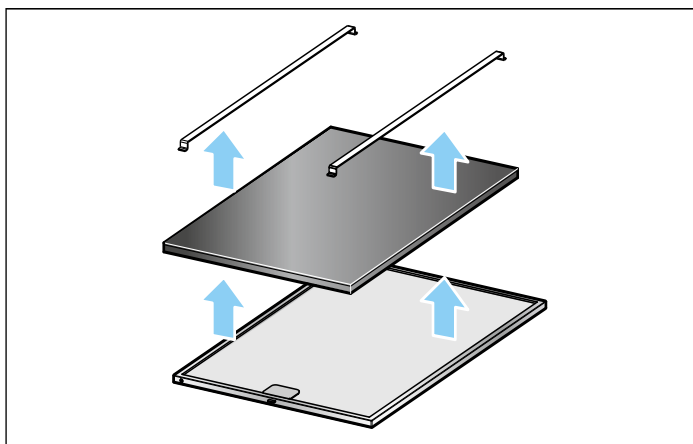

2. Wyczyścić urządzenie.
3. Wyczyścić metalowe filtry przeciw tłuszczowe.
4. Nowy filtr z węglem aktywnym zamocować za pomocą uchwytu z tyłu metalowego filtra przeciw tłuszczowego.

Regeneracja filtra z węglem aktywnym

Wskazówka: Filtr z węglem aktywnym można regenerować do 4 razy.

Wskazówka: Podczas regeneracji filtra z węglem aktywnym mogą wydzielać się różne zapachy. Upewnić się, że pomieszczenie jest dobrze wentylowane i w razie potrzeby otworzyć okno.

Wskazówka: Upadek filtrów recyrkulacyjnych z możliwością regeneracji może spowodować ich uszkodzenie. Uszkodzenia nie zawsze są widoczne z zewnątrz. Usunąć i wymienić zużyte filtry recyrkulacyjne z możliwością regeneracji.

1. Wyjąć filtr z węglem aktywnym.
2. Filtr z węglem aktywnym podgrzewać w nagrzanym piekarniku w temperaturze 100°C w trybie obiegu zamkniętego przez 1 godzinę.
3. Pozostawić filtr z węglem aktywnym do wystygnięcia.
4. Zamontować filtr z węglem aktywnym.

Czyszczenie metalowego filtra przeciwtłuszczowego

Wskazówki

- Nie stosować agresywnych środków czyszczących zawierających kwasy lub ług.
- Podczas czyszczenia metalowego filtra przeciwtłuszczowego wyczyścić wilgotną ściereczką także mocowanie filtra w urządzeniu.
- Metalowe filtry przeciwtłuszczowe można myć w zmywarce albo ręcznie.

Ręcznie:

Wskazówka: W przypadku trudnego do usunięcia zanieczyszczenia zastosować specjalny rozpuszczalnik tłuszczu. Można go zamówić w sklepie internetowym.

- Zamoczyć metalowe filtry przeciwtłuszczowe w gorącej wodzie z detergentem.
- Do czyszczenia użyć szczotki, a następnie dokładnie wypłukać filtr.
- Odstawić metalowy filtr przeciwtłuszczowy, aby woda mogła ociec.

W zmywarce:

Wskazówka: W przypadku czyszczenia w zmywarce mogą wystąpić lekkie przebarwienia elementów. Nie wywiera to

żadnego wpływu na działanie metalowego filtra przeciwtłuszczowego.

- Mocno zanieczyszczonych metalowych filtrów przeciwtłuszczowych nie czyścić razem z naczyniami.
- Metalowe filtry przeciwtłuszczowe ustawić luźno w zmywarce. Metalowe filtry przeciwtłuszczowe nie mogą być zaciśnięte.

Montaż metalowego filtra przeciwtłuszczowego

1. Włożyć metalowy filtr przeciwtłuszczowy.
2. Przechylić metalowy filtr przeciwtłuszczowy do góry i zatrzasnąć blokadę.
3. Otworzyć do góry pokrywę filtra.

Wskazówka: Upewnić się, że pokrywa filtra jest prawidłowo zamknięta.

Resetowanie wskaźników nasycenia

Po wyczyszczeniu lub wymianie odpowiednich filtrów należy zresetować wskaźnik nasycenia, dzięki czemu symbole przestaną migać.

Upewnić się, że, okap i oświetlenie są wyłączone.

Przytrzymać wciśnięty przycisk , aż trzykrotnie zamiga F.

Wskaźniki nasycenia filtrów są zresetowane.

Usterka, co robić?

Często można samodzielnie usunąć mniej poważne zakłócenia pracy urządzenia. Przed skontaktowaniem się z serwisem należy zwrócić uwagę na następujące wskazówki.

Niebezpieczeństwo porażenia prądem!

Nieprawidłowo przeprowadzane naprawy stanowią poważne zagrożenie. Wyłącznie przeszkoleni technicy serwisu mogą przeprowadzać naprawy i wymieniać uszkodzone przewody przyłączeniowe. Jeśli urządzenie jest uszkodzone, należy wyciągnąć wtyczkę z gniazda lub wyłączyć bezpiecznik w skrzynce bezpiecznikowej. Wezwać serwis.

Lampy LED

Wymiany wadliwych lamp LED może dokonać tylko producent, pracownik jego serwisu lub specjalista z odpowiednimi uprawnieniami (instalator elektryczny).

Tabela usterek

| Usterka | Możliwa przyczyna | Rozwiązanie |
|---|--|--|
| Urządzenie nie działa | Wtyczka nie jest włożona do gniazda | Podłączyć urządzenie do zasilania |
| | Zanik zasilania prądem | Sprawdzić, czy działają inne urządzenia kuchenne |
| | Uszkodzony bezpiecznik | Sprawdzić w skrzynce bezpiecznikowej, czy bezpiecznik urządzenia jest sprawny |
| Nie działa oświetlenie. | Diody LED są uszkodzone. | Wezwać serwis. |
| Nie działa oświetlenie przycisków. | Uszkodzona jest jednostka sterująca. | Skontaktować się z serwisem. |
| Świeci się wskazanie F i przycisk 1 lub wskazanie F i przycisk 3/b. | Filtry przeciwtłuszczowe lub filtry z węglem aktywnym są nasycone. | Wyczyścić filtry lub zregenerować/wymienić filtry z węglem aktywnym, patrz rozdział <i>Czyszczenie i konserwacja</i> . |

Wymiana baterii modułu zdalnego sterowania

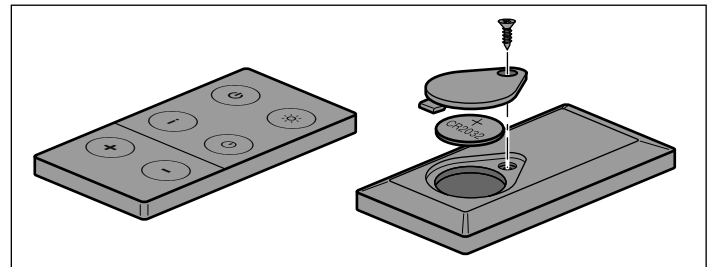

1. Odkręcić śrubę.
2. Zdjąć pokrywę.
3. Wyjąć baterię.
4. Prawidłowo włożyć nową baterię (typ CR2032/3 V).

Wskazówka: Wyczerpane lub uszkodzone baterie należy zutylizować zgodnie z lokalnymi przepisami.

Wskazówka: Nie wyrzucać baterii z odpadami gospodarstwa domowego.

Serwis

W razie konieczności naprawy urządzenia należy skontaktować się z naszym serwisem. Zawsze znajdziemy odpowiednie rozwiązanie, również aby uniknąć zbędnego wzywania techników serwisu.

Pracownikowi serwisu należy podać symbol produktu (nr E) oraz numer fabryczny (nr FD) urządzenia, aby mógł on udzielić kompetentnej pomocy. Tabliczka znamionowa z tymi numerami znajduje się wewnątrz urządzenia (widoczna po wyjęciu metalowego filtra przeciwłuszczonego).

Można tu wpisać dane urządzenia i numer telefonu serwisu, aby w razie konieczności szybko je odnaleźć.

| Nr E | Nr FD |
|------|-------|
|------|-------|

Serwis 

Należy pamiętać, że wezwanie technika serwisu w przypadku nieprawidłowej obsługi urządzenia jest odpłatne również w okresie gwarancyjnym.

Adresy serwisów wszystkich krajów znajdują się w załączonym spisie autoryzowanych serwisów.

Zlecenie naprawy oraz pomoc w razie usterki

PL 801 191 534

Warto zaufać kompetencjom producenta. Dzięki temu mają Państwo gwarancję, że naprawy zostaną wykonane przez przeszkolonych techników serwisu, którzy dysponują oryginalnymi częściami zamiennymi do danego urządzenia.

Akcesoria dodatkowe

| Wyposażenie | Numer katalogowy |
|--------------------------------------|------------------|
| Filtr z węglem aktywnym do LF16RH560 | LZ57P00 |
| Filtr z węglem aktywnym do LF26RH560 | LZ57P10 |

BSH Hausgeräte GmbH

Carl-Wery-Str. 34
81739 München

GERMANY

Wyprodukowano przez BSH Hausgeräte GmbH na warunkach licencji na korzystanie ze znaku towarowego Siemens AG

siemens-home.bsh-group.com



9001158882 (990830)