



SIEMENS



Tørketrommel

WT47U640EU

siemens-home.com/welcome

no Bruks- og monteringsveiledning

Register
your
product
online

Din nye tørketrommel

Du har valgt å kjøpe en tørketrommel av merke Siemens.

Vær vennlig å ta deg noen minutter til å lese igjennom denne teksten og på den måten bli kjent med de fordelaktige egenskapene til tørketrommelen.

For å rettferdiggjøre det høye kravet til kvalitet fra merket Siemens, er enhver tørketrommel som forlater fabrikken, grundig undersøkt for å sikre feilfri funksjon og tilstand.

Videre informasjon om våre produkter, tilbehør, reservedeler og service finner du på vår nettside www.siemens-home.com, eller du kan henvende deg til våre sentre for kundeservice.

Dersom bruks- og plasseringsveiledningen beskriver flere modeller samtidig, blir det alltid henvist til forskjellene på de aktuelle stedene i teksten.



Tørketrommelen må først tas i bruk etter at du har lest denne bruks- og oppstillingsveiledningen!

Fremstilling

⚠ Advarsel!

Denne kombinasjonen av symbol og signalord viser til en farlig situasjon. Dersom advarselen ikke tas til følge, kan resultatet bli dødsfall eller personskader.

Obs!

Dette signalordet viser til en farlig situasjon. Dersom dette ikke tas til følge, kan resultatet bli dødsfall eller personskader.

Henvisning / tips

Henvisninger om optimal bruk av apparatet / nyttig informasjon.

1. 2. 3. / a) b) c)

Trinnene i fremgangsmåten angis med tall eller bokstaver.

■ / -

Opplisteringer angis med en liten boks eller tankestrek.

Innholdsfortegnelse

 Tiltenkt bruk	4	Starte program	29
 Sikkerhetsinstruksjoner	5	Programforløp	29
Barn / personer med handikap / husdyr	5	Endre program eller etterfylle tøy	29
Installasjon	6	Avbryte programmet	29
Drift	8	Programslutt	29
Rengjøring/vedlikehold	10	Ta ut tøyet og slå av tørketrommelen	30
 Miljøvern	12	Tømme kondensvannbeholderen	30
Emballasje/avhending	12	Rengjøre lofilteret	31
Kjølemiddel	12	 Lyder	32
Sparetips	12	 Apparatinnstillinger	33
 Oppstilling og tilkobling	13	Aktivering av innstillingsmodus	33
Leveringsomfang	13	Endre lydstyrke på informasjonssignalene	33
Sette opp og koble til tørketrommel	13	Endre lydstyrke på betjeningsignalene	33
Bytte kondensvannavløp	14	Endre lysstyrken i berøringsdisplayet	34
Valgfritt tilbehør	17	Avslutning av innstillingsmodus	34
Transport og frostbeskyttelse	17	 Rengjøring	35
 Det viktigste i korte trekk	18	Rengjøre tørketrommel og betjeningsfelt	35
 Bli kjent med apparatet	19	Rengjøre fuktighetsføler	35
Tørketrommel	19	Rengjøre filter i kondensvannbeholder	35
Betjeningsfelt	20	Enkel apparatpleie	36
Berøringsdisplay	21	Intensiv apparatpleie	37
 Tøy	23	Rengjøre luftkanalen	40
Forberede tøy	23	 Det har oppstått en feil, hva kan du gjøre?	42
Sortere tøy etter	23	 Kundeservice	44
 Programmer og taster	24	 Forbruksverdier	45
Programmer	24	Forbruksverditabell	45
Betjeningsfelt i berøringsdisplayet	26	Det mest effektive programmet for bomullstekstiler	45
 Betjening av apparatet	27	 Tekniske data	46
Legge i tøy og slå på tørketrommelen	27		
Ullkurven	27		
Tørke med ullkurv	27		
Stille inn program	29		



Tiltenkt bruk

- Dette apparatet er kun beregnet til bruk i private husholdninger.
- Ikke monter eller bruk apparatet utendørs og/eller på steder der det kan bli utsatt for frost. Dersom vann inne i apparatet fryser til, kan apparatet bli ødelagt. Vannslanger som fryser til, kan sprekke.
- Dette apparatet må kun brukes til å tørke og friske opp tøy i husholdningen, det vil si tøy som har blitt vasket med vann og er egnet for tørketrommel (se etikettene). Bruk av apparatet til andre formål er utenfor rammene av det tiltenkte området og forbudt.
- Apparatet er beregnet for bruk opptil maks. 4000 m over havet.

Før du slår apparatet på:

Kontroller at apparatet ikke har synlige skader. Ikke bruk apparatet hvis det er skadet. Ved problemer kan du henvende deg til din forhandler eller kundeservice.

Les og følg anvisningene om bruk og montering og all annen informasjon som følger med apparatet.

Oppbevar dokumentene for å kunne slå opp i dem senere eller gi dem videre til senere eiere.



Sikkerhetsinstruksjoner

Følgende sikkerhetsinstruksjoner og advarsler er gitt for å beskytte deg mot skader og hindre materielle skader på omgivelsene.

Det er likevel viktig å ta nødvendige forholdsregler og fortsatt vise forsiktighet ved installasjon, vedlikehold, renhold og bruk av apparatet.

Barn / personer med handikap / husdyr

Advarsel **Livsfare!**

Barn og andre som ikke er i stand til å vurdere risikoen tilknyttet bruk av apparatet, kan skade seg eller havne i livstruende situasjoner. Vær derfor oppmerksom på følgende:

- Dette apparatet kan brukes av barn fra 8 år og oppover og av personer med reduserte fysiske, sensoriske eller mentale evner eller mangel på erfaring og kunnskap, så fremt de er under tilsyn eller får instruksjoner om hvordan de bruker apparatet på en sikker måte, og de forstår farene som kan oppstå i forbindelse med bruk av apparatet.
- Ikke la barn leke med apparatet.
- Ikke la barn rengjøre eller vedlikeholde apparatet uten tilsyn.
- Barn under 3 år og husdyr skal holdes på trygg avstand fra apparatet.
- Ikke la apparatet være uten tilsyn når barn eller andre som ikke er i stand til å vurdere risiko, er i nærheten.

Advarsel

Livsfare!

Barn kan låse seg inn i apparatet og havne i en livstruende situasjon.

- Ikke plasser apparatet bak en dør. Det kan være til hinder for apparatets dør eller gjøre at den ikke kan åpnes helt.
- Ved endt levetid for apparatet må du trekke støpselet ut av kontakten **før** du kobler fra strømledningen, og deretter ødelegge låsen i døren.

Advarsel

Kvelningsfare!

Hvis barn får lov til å leke med emballasje, folie eller pakningsdeler, kan de fanges i dem eller trekke dem over hodet og kveles.

Hold emballasje, folie og pakningsdeler unna barn.

Advarsel

Fare for forgiftning!

Inntak av vaskemidler og pleieprodukter kan føre til forgiftning.

Oppsøk lege ved svelging. Oppbevar vaskemidler og pleieprodukter utilgjengelig for barn.

Advarsel

Øye-/hudirritasjon!

Kontakt med vaskemidler og pleieprodukter kan forårsake irritasjon på øyne eller hud. Skyll øyne/hud grundig ved kontakt med vaskemidler eller pleieprodukter. Oppbevar vaskemidler og pleieprodukter utilgjengelig for barn.

Installasjon

Advarsel

Fare for elektrisk støt / brann / materielle skader / skader på apparatet!

Hvis apparatet ikke er forskriftsmessig installert, kan det føre til farlige situasjoner. Forsikre deg om følgende:

- Nettspenningen skal samsvare med spenningen som er angitt på apparatet (typeskiltet). Tilkoblet last og nødvendig sikringsbeskyttelse er angitt på typeskiltet.
- Apparatet skal kun kobles til vekselstrøm via en jordet stikkontakt som er godkjent nasjonalt og forskriftsmessig installert.
- Støpselet, den jordede stikkontakten og jordingsystemet skal være forskriftsmessig installert.
- Ledningstverrsnittet må være tilstrekkelig stort.
- Stikkontakten er alltid tilgjengelig.

- Ved bruk av jordfeilbryter må det kun brukes en type som er merket slik: . Dette merket er den eneste garantien for overholdelse av alle gjeldende forskrifter.

Advarsel

Fare for elektrisk støt / brann / materielle skader / skader på apparatet!

Hvis strømledningen endres eller skades, kan overoppheting medføre fare for elektrisk støt, kortslutning eller brann.

Strømledningen må ikke bøyes, knekkes eller endres, og den må ikke komme i kontakt med varmekilder.

Advarsel

Fare for brann / materielle skader / skader på apparatet!

Bruk av skjøteledninger eller forgreningskontakter kan medføre brann på grunn av overoppheting eller kortslutning.

Koble apparatet direkte til en jordet stikkontakt som er forskriftsmessig installert. Ikke bruk skjøteledninger eller forgreningskontakter.

Advarsel

Fare for personskade / materielle skader / skader på apparatet!

- Apparatet kan vibrere eller bevege på seg mens det er i bruk, noe som kan forårsake personskade eller materielle skader.

Plasser apparatet på rent, jevnt og stødig underlag og bruk et vaterpass til å justere høyden med skruføttene.

- Feilaktig plassering (stabling) av apparatet på en vaskemaskin kan medføre personskade, materielle skader og/eller skader på apparatet.

Hvis du skal plassere apparatet oppå en vaskemaskin, må vaskemaskinen ha minst samme dybde og bredde som apparatet, og sikres med ev. egnet tilkoblingssett. → Side 17 Apparatet MÅ sikres med dette tilkoblingssettet. Det er ikke tillatt å stable apparatet på noen annen måte.

- Hvis du tar tak i utstikkende deler på apparatet (f.eks. døren) for å løfte eller flytte det, kan disse delene brette av og forårsake personskade. Ikke ta tak i noen av apparatets utstikkende deler.

Advarsel

Fare for personskade!

- Apparatet er svært tungt. Løfting av apparatet kan medføre personskade. Ikke løft apparatet på egen hånd.
- Apparatet har skarpe kanter som lett kan kutte opp huden. Unngå å ta tak i de skarpe kantene. Bruk vernehansker når du skal løfte apparatet.
- Dersom slanger og ledninger legges på en ikke-forskriftsmessig måte, er det fare for snubling og personskade. Legg slanger og ledninger slik at de ikke medfører snublefare.

Drift

Advarsel

Ekspllosjons-/brannfare!

Tøy som har vært i kontakt med løsemidler, olje, voks, voksfjerner, maling, fett eller flekkfjerner, kan antennes eller forårsake eksplosjon ved tørking i maskinen. Vær derfor oppmerksom på følgende:

- Vask tøyet grundig med varmt vann og vaskemiddel før du tørker det i maskinen.
- Tøy som ikke er vasket, skal ikke tørkes i apparatet.
- Ikke bruk apparatet hvis det er benyttet industrikjemikalier til rengjøring av tøyet.

Advarsel

Ekspllosjons-/brannfare!

- Opphopninger i lofilteret kan antennes under tørking og forårsake brann eller eksplosjon i apparatet. Rengjør lofilteret hver gang apparatet brukes til tørking.
- Visse gjenstander kan antennes under tørking og forårsake brann eller eksplosjon i apparatet. Sørg for at lighterer og fyrstikkesker fjernes fra lommer i klesplagg.
- Hvis det er kullstøv eller mel i luften rundt apparatet, kan det føre til eksplosjonsfare. Sørg for at området rundt apparatet er rent når det er i bruk.

Advarsel

Fare for brann / materielle skader / skader på apparatet!

Apparatet inneholder R290, et kjølemiddel som er miljøvennlig, men lett antennelig.

Hold åpen ild og tennkilder på trygg avstand fra apparatet.



⚠ Advarsel**Fare for brann / materielle skader / skader på apparatet!**

Hvis et program avbrytes før tørkesyklusen er ferdig, blir ikke tøyet tilstrekkelig nedkjølt og kan antennes, eller det kan oppstå materielle skader eller skader på apparatet.

- Under den siste delen av tørkesyklusen varmes ikke tøyet i trommelen opp (avkjølingssyklus). Dette skal sikre at tøyet etterlates ved en temperatur som ikke skader det.
- Ikke slå av apparatet før tørkesyklusen er ferdig, med mindre du fjerner alt tøy fra trommelen med én gang og legger det utover (for å slippe ut varmen).

⚠ Advarsel**Fare for forgiftning / materielle skader!**

Kondensvann er ikke drikkevann og kan inneholde lo. Forurenset kondensvann kan være helseskadelig og kan forårsake materielle skader. Vannet må ikke drikkes eller brukes om igjen.

⚠ Advarsel**Fare for forgiftning!**

Løsemiddelholdige rengjøringsmidler, for eksempel rensebensin, kan avgi giftige gasser. Ikke bruk løsemiddelholdige rengjøringsmidler.

⚠ Advarsel**Fare for personskade!**

- Hvis du støtter deg til eller setter deg på døren når den er åpen, kan apparatet velte, noe som kan medføre personskade. Ikke støtt deg til døren når den er åpen.
- Hvis du klatrer opp på apparatet, kan dekkplaten knekke og det kan oppstå personskade. Ikke klatre opp på apparatet.
- Hvis du stikker hånden inn i trommelen mens den fortsatt roterer, risikerer du å skade hånden. Vent til trommelen har stoppet.

Obs!

Materielle skader / skader på apparatet

- Hvis tøymengden overskrider maksimal lastekapasitet, kan det hende apparatet ikke fungerer som det skal, noe som kan medføre materielle skader eller skader på apparatet.
Ikke overskrid den maksimale lastekapasiteten for tørt tøy. Pass på å overholde den maksimale lastekapasiteten som er angitt for hvert program.
→ Side 24
- Hvis du bruker apparatet uten lofilter, eller hvis lofilteret er defekt, kan det oppstå skader på apparatet. Ikke bruk apparatet uten lofilter eller med et lofilter som er defekt.
- Lette ting, som hår og bomull, kan bli sugd inn i luftinntaket når apparatet er i bruk.
Hold slike ting unna apparatet.
- Skum og skumgummi kan bli deformert eller smelte ved tørking i apparatet.
Ikke tørk tøy som inneholder skum eller skumgummi i apparatet.

- Hvis du heller feil mengde vaskemiddel i apparatet, kan det føre til materielle skader eller skader på apparatet.
Bruk vaskemiddel, pleieprodukter og tøymykningsmiddel i henhold til produsentens anvisninger.
- Hvis apparatet blir overopphetet, kan det hende det ikke fungerer som det skal, og det kan oppstå materielle skader eller skader på apparatet.
Sørg for at apparatets luftinntak aldri hindres under drift, og at området rundt apparatet er tilstrekkelig ventilert.

Rengjøring/vedlikehold

Advarsel Livsfare!

Dette er et elektrisk apparat. Det er fare for elektrisk støt hvis du kommer i kontakt med de strømledende komponentene. Vær derfor oppmerksom på følgende:

- Slå av apparatet. Koble apparatet fra strømforsyningen (trekk ut støpselet).
- Ta aldri tak i støpselet med våte hender.

- Når du skal trekke støpselet ut av stikkontakten, må du alltid ta tak i selve støpselet og aldri strømledningen, ellers kan strømledningen bli ødelagt.
- Ikke foreta tekniske endringer på apparatet eller apparatets funksjoner.
- Reparasjoner og annet arbeid på apparatet må kun utføres av vår kundeservice eller av en elektriker. Det samme gjelder for utskifting av strømkabelen (om nødvendig).
- Nye, originale strømledninger kan bestilles fra vår kundeservice.

Advarsel

Fare for forgiftning!

Løsemiddelholdige rengjøringsmidler, for eksempel rensbensin, kan avgi giftige gasser.

Ikke bruk løsemiddelholdige rengjøringsmidler.

Advarsel

Fare for elektrisk støt / materielle skader / skader på apparatet!

Hvis fuktighet trenger inn i apparatet, kan det oppstå kortslutning.

Ikke bruk høytrykksspyler eller dampvasker til rengjøring av apparatet.

Advarsel

Fare for personskade / materielle skader / skader på apparatet!

Bruk av reservedeler og -tilbehør fra andre produsenter er farlig og kan medføre personskade, materielle skader eller skader på apparatet. Av sikkerhetsgrunner må det kun brukes originale reservedeler og -tilbehør.

Obs!

Materielle skader / skader på apparatet

Rengjørings- og forbehandlingsmidler for tøy (f.eks flekkjernere, forvask spray osv.) kan forårsake skader hvis de kommer i kontakt med apparatets overflater. Vær derfor oppmerksom på følgende:

- Ikke la disse stoffene komme i kontakt med apparatets overflater.
- Bruk bare vann og en myk, fuktig klut til rengjøring av apparatet.
- Rester av vaskemiddel, spray og annet skal fjernes umiddelbart.

Miljøvern

Emballasje/avhending



Kvitt deg med emballasjen på en miljøvennlig måte.

Dette apparatet er merket i samsvar med det europeiske direktivet 2012/19/EF ang. gamle elektro- og elektroniske apparater (waste electrical and electronic equipment - WEEE).

Dette direktivet gir retningslinjer for avhending og gjenvinning av brukte apparater og er gyldig for hele EU.

Kjølemiddel

Obs!

Brannfare/forgiftningsfare/materielle skader og skader på apparatet

Apparatet inneholder det miljøvennlige, men brennbare kjølemiddelet R290. Ikke-forskriftsmessig avfallshåndtering kan føre til brann og forgiftning. Kasser apparatet forskriftsmessig og sørg for at det ikke kommer skader på rørene i kjølemiddelkretsløpet.

Sparetips

- Sentrifuger tøyet før tørking. Tørrere tøy forkorter tørketiden og reduserer energiforbruket.
- Fyll apparatet med maksimal tøymengde.
Merk: Ikke overskrid programmenes maksimale tøymengde da dette forlenger tørketiden og øker energiforbruket.
- Luft ut rommet og hold luftinntaket på apparatet åpent slik at luften kan skiftes ut.
- Fjern alltid lo fra apparatet etter tørking. Et apparat med lo forlenger tørketiden og øker energiforbruket.
- **Energisparingsmodus:** Dersom det går lengre tid uten at du betjener apparatet før programstart eller etter programslutt, går apparatet automatisk over i energisparingsmodus. Displayet og indikatorlampene slukker etter noen minutter. Du avslutter energisparingsmodus ved å betjene apparatet igjen, f.eks. ved å åpne og lukke døren til tørketrommelen. Dersom det går lengre tid uten at du betjener apparatet i energisparingsmodus, slås apparatet automatisk av.



Oppstilling og tilkobling

Leveringsomfang

- Tørketrommel
- Bruks- og oppstillingsveiledning
- Ullkurv*
- Kondensvannavløp*

Sette opp og koble til tørketrommel



Advarsel Livsfare!

Tørketrommelen går på elektrisk strøm, noe som medfører fare for støt.

- Kontroller tørketrommelen for synlige skader. En skadet tørketrommel skal ikke tas i bruk.
- Før tilkobling til strømmettet må du forsikre deg om at den elektriske spenningen som står oppført på typeskiltet, stemmer med spenningen i stikkkontakten.
- Bruk bare jordfeilbrytere som er merket med dette symbolet .
- Pass på at strømledningen ikke kommer i klem, får knekk eller kommer i kontakt med varmekilder eller skarpe kanter.



Advarsel Barn kan låse seg inne i tørketrommelen og havne i livsfare.!

Sett ikke tørketrommelen bak en dør eller skyvedør som kan blokkere eller hindre åpning av døren.



Advarsel Brannfare/forgiftningsfare/materielle skader og skader på apparatet!

Tørketrommelen inneholder det miljøvennlige, men brennbare kjølemiddelet R290.

- Hold alltid luftinntaket på tørketrommelen fritt og sørg for tilstrekkelig lufting av rommet.
- Kjølemiddel som lekker ut, kan føre til forgiftning samt en brennbar blanding av gass og luft dersom rommet ikke er av tilstrekkelig størrelse. Dette apparatet må kun brukes i rom av tilstrekkelig størrelse. Per 8 g kjølemiddel må rommet være minst 1 m³ stort. Mengden av kjølemiddel i apparatet finner du på baksiden av apparatet.
- Åpen flamme og antenningskilder må holdes borte fra tørketrommelen.

Obs!

Fare for personskader

- Vær forsiktig når du løfter tørketrommelen, da den høye vekten kan forårsake personskader. Ikke løft tørketrommelen på egen hånd.
- Du kan kutte hendene på de skarpe kantene på tørketrommelen. Ikke grip tørketrommelen i de skarpe kantene.
- Pass på at ikke utstikkende deler på tørketrommelen knekker når den løftes eller skyves. Ikke bruk de utstikkende delene på tørketrommelen for å bevege på den.

Obs!

Mulighet for materielle skader på apparat eller tekstiler.

- Kontroller tørketrommelen for transportskader. Bruk ikke en skadet tørketrommel.
- Restvann i tørketrommelen kan fryse og medføre skader. Sett aldri tørketrommelen i rom med fare for frost.

* alt etter modell

no Oppstilling og tilkobling

Pass på følgende ved oppstilling:

- Plasser den på et rent, jevnt og stødig underlag,
- nettstøpselet skal alltid være tilgjengelig,
- omgivelsene skal holdes rene og
- tørketrommelen må være justert vannrett med skruftøttene

Merk: Kontroller innretningen av maskinen med en vater og juster om nødvendig. Du kan endre høyden ved å dreie på maskinføttene. Alle maskinføttene må stå stødig på underlaget.

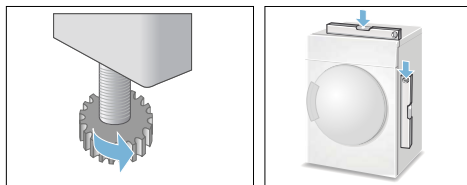

Feil innretning kan føre til høy lyd, vibrasjoner og mangelfulle trommebevegelser.

Merk: Hvis du er i tvil, må du få en fagmann til å koble til maskinen.

Bytte kondensvannavløp

Merknader

- Kondensvannet fra tørketrommelen kan enten ledes til kondensvannbeholderen eller via en avløpstilkobling. Tørketrommelen er fabrikkinnstilt til å lede vannet til kondensvannbeholderen.
- Dersom det er installert kondensvannavløp, blir det restvann igjen i kondensvannbeholderen på grunn av tørketrommelens selvrensfunksjon.

Bytt kondensvannavløp på følgende måte:

1. Ta ut tilbehøret fra tørketrommelen.

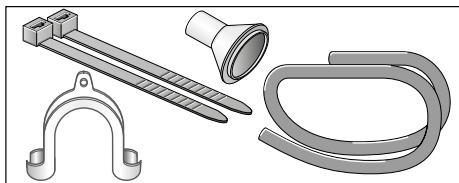

2. Tørketrommelens utleveringstilstand: For å lede kondensvannet til kondensvannbeholderen er slangen festet på stussen.
3. Løsne slangen fra stussen og sett den i oppbevaringsposisjon.

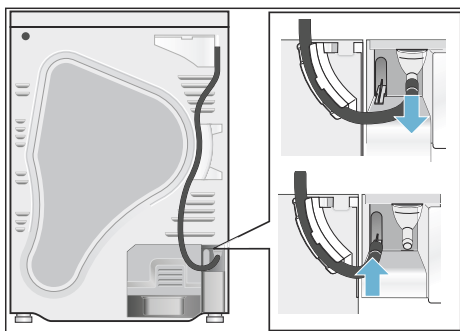

4. Ta avløpsslangen ut av tilbehøret og fest denne til den tomme stussen.

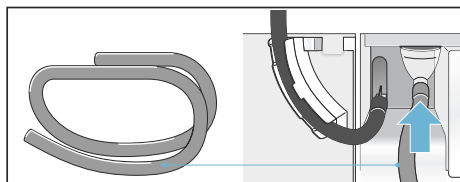

5. Fest den andre enden av avløpsslangen til tilbehøret ved A, B eller C avhengig av tilkoblingssituasjon.

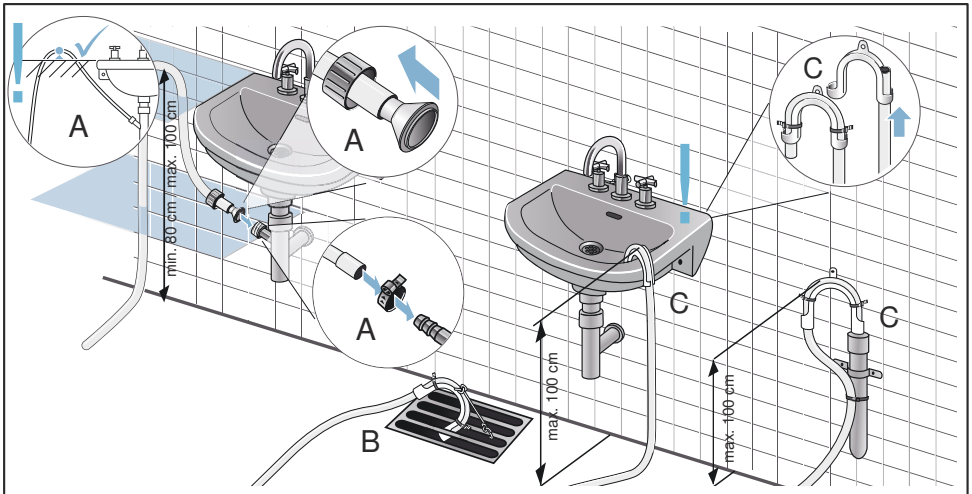

Obs!

Oppsamlet vann kan suges tilbake inn i tørketrommelen og forårsake materielle skader.

Kontroller at vannet renner raskt ut av vasken. Avløpet må ikke være stengt eller blokkert.

Obs!

Mulighet for materielle skader på grunn av lekkasje eller lekkende vann.

Sikre avløpsslangen slik at den ikke sklir ut. Pass på at det ikke kommer knekk på avløpsslangen. Vær oppmerksom på høydeforskjellen mellom oppstillingsflate og avløp på maks. 100 cm og min. 80 cm ved avløp i en vannlås.

no Oppstilling og tilkobling

6. Trekk kondensvannbeholderen helt ut.

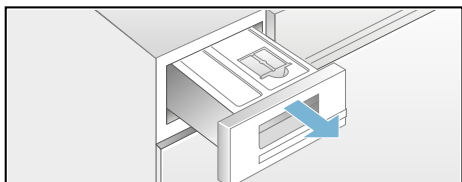

7. Snu kondensvannbeholderen 180° og fjern pluggen på undersiden. Snu kondensvannbeholderen tilbake og sett pluggen i fordypningen på oversiden av kondensvannbeholderen.

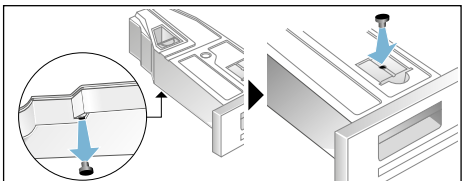

8. Trekk filteret ut av låsesporet og sett det i fordypningen på kondensvannbeholderen.

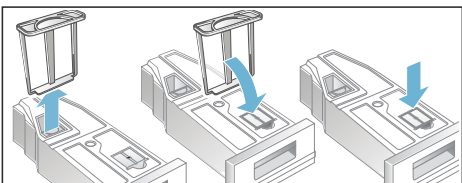

9. Skyv inn kondensvannbeholderen til den smekker merkbart på plass.

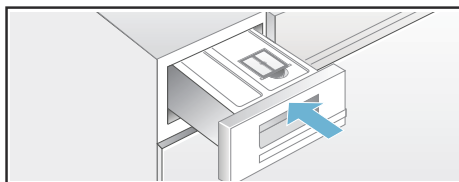

Kondensvannet blir nå ledet ut i avløpet eller ned i vasken via avløpsslangen.

Merk: Dersom du ønsker å avlede kondensvannet til kondensvannbeholderen igjen, går du frem i motsatt rekkefølge.

Valgfritt tilbehør

Valgfritt tilbehør bestiller du* hos kundeservice:

■ **Forhøyning:**

Du kan sette tørketrommelen på en forhøyning, slik at det blir lettere å ta ut og legge i tøy i den. Du kan bære med deg tøyet i kurven som er integrert i forhøyningen. Bestillingsnummer: **WZ20505**.

Transport og frostbeskyttelse

1. Tøm kondensvannbeholderen.
2. Sett programvelgeren på et vilkårlig program.
3. Trykk på starttasten.
4. Vent i 5 minutter.
Merk: Kondensvannet pumpes ut.
5. Tøm kondensvannbeholderen på nytt.
6. Slå av tørketrommelen.

Merk: Til tross for utpumpingen vil det alltid være igjen noe vann i tørketrommelen.

Obs!

Vannet kan renne ut og forårsake materielle skader.

Transporteres stående.







Obs!

Tørketrommelen inneholder kjølemiddel og kan bli skadet.

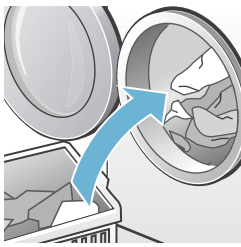
La tørketrommelen stå i to timer før den tas i bruk.

* alt etter modell

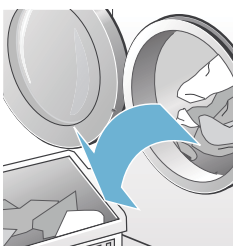
Det viktigste i korte trekk

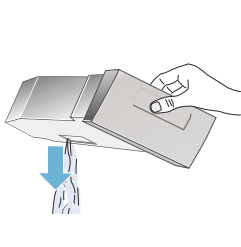
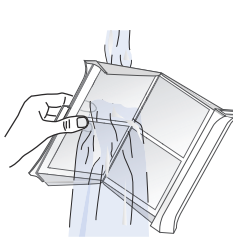
1		⇒		⇒	
	Fyll i tøy og lukk døren.		Slå tørketrommelen på.		Velg et program og tilpass programforhåndsinnstillingene om nødvendig.
2		⇒		⇒	
	Trykk på starttasten ► .		Tørk.		Ta ut tøyet.
3		⇒		⇒	
	Slå tørketrommelen av.		Tøm kondensvannbeholderen.		Rengjør lofilteret.

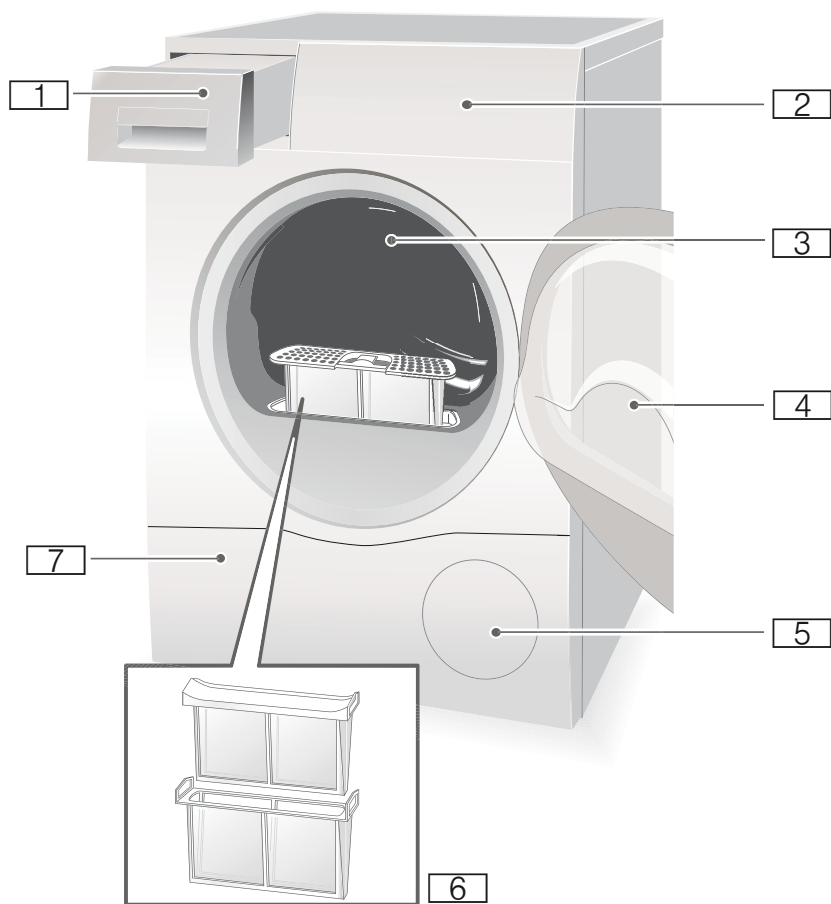
 **Bli kjent med apparatet****Tørketrommel**

- 1** Kondensvannbeholder
- 2** Betjenings- og displayfelt
- 3** Trommelbelysning*
- 4** Appartdør
- 5** Luftinntak
- 6** Lofilter
- 7** Vedlikeholdsluke

* avhengig av modell

no Bli kjent med apparatet

Betjeningsfelt



- 1** **Programmer** → Side 24. Trykk på midten av programtastene.
- 2** **Berøringsdisplay** → Side 21. Trykk i de omrammede områdene.
- 3** **Hovedbryter** Trykk på tasten for å slå apparatet på og av.

Berøringsdisplay

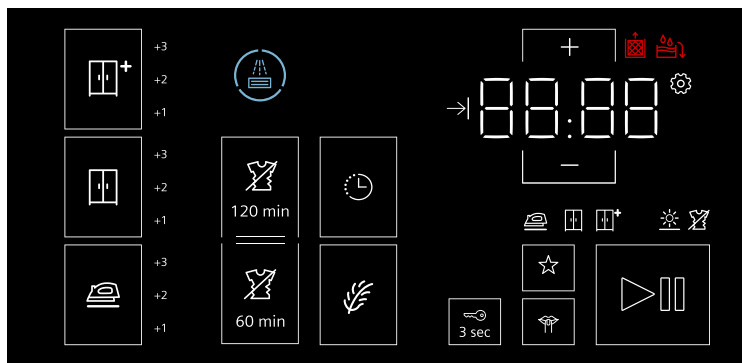

Merk: Trykk lett på de innrammede områdene i berøringsdisplayet for å velge innstillingene. De valgte innstillingene er fremhevet i







berøringsdisplayet. Trykk gjentatte ganger for å endre eller slå av de valgte innstillingene.

Betjeningsfelt	Forklaring
+1; +2; +3	Tørkeresultat: Skaptørt pluss med finjustert tørkegrad
+1; +2; +3	Tørkeresultat: Skaptørt med finjustert tørkegrad
+1; +2; +3	Tørkeresultat: Stryketørt med finjustert tørkegrad
120 min / 60 min	Antikrøll
	Ferdig om-tid
	Valgtaster
	Skånsom tørking
3 sec	Barnesikring
	Favorittprogram
	Stille tørking uten taste- og programsluttssignaler
	Start og pause

Nøyere beskrivelse av betjeningsfeltet fra → Side 26.

Visning	Forklaring
	Varmeveksleren skylles
	Rengjøre lofilteret → Side 31.
	Tømme kondensvannbeholderen → Side 30.

no Bli kjent med apparatet

Visning	Forklaring
※	Programstatus tørking:
      -P-End	Stryketørt, skaptørt, skaptørt pluss, antikrøll, pause, programslett
00:00	Programvarighet, f.eks. 1:51. Merk: Ved valg av et program vises den anslåtte tørketiden for anbefalt tøy-mengde. Under tørkingen fastslår fuktighetsfølere resterende fuktighet i fyll-mengden og tilpasser programmets varighet (unntatt ved bruk av tidsprogrammer). Dette kan du se som tidssprang i gjenværende tid.
→00:00	Tilpasning og varighet for aktivert Ferdig om-tid, f.eks. →18,5 t.
	Innstillinger



Tøy

Forberede tøy



Advarsel

Eksplosjons- og brannfare!

Fjern lightere og fyrstikker fra lommene i tøyet.

Obs!

Tørketrommel og tøy kan få skader.

Fjern alle gjenstander fra lommene på tekstilene og ta hensyn til følgende:

- Knyt sammen stoffbelter, forklebånd osv eller bruk vaskepose.
- Glidelåser, hemper og knapper må lukkes. Knapp igjen stort tøy, f.eks. dynetrek.
- Fjern metalldele (f.eks. binders) fra tekstilene.
- Sorter tøyet etter tekstiltipe og tørkeprogram slik at du oppnår et jevnt tørkeresultat.
- Tørk alltid svært små tekstiler, f.eks. babystrømper, sammen med stort tøy, f.eks. håndkler.
- Vevde tekstiler, f.eks. t-skjorter og poloskjorter, krymper ofte ved første tørking. Bruk et skånende program.
- Unngå å tørke strykefrie tekstiler for mye. Det fører til mer krøll på tøyet.
- For enkeltstykker av tøy må du bruke et tidsprogram.
- Mange vaske- og pleiemidler, f.eks. tøystivelse eller mykningsmidde, inneholder partikler som kan avleires på fuktighetsføleren. Det kan ha negativ effekt på følerens funksjon og dermed på tørkeresultatet.

Merknader

- Ta hensyn til produsentenes anbefalinger ved dosering av vaske- og pleiemiddel før vasking.
- Rengjør fuktighetsføleren med jevne mellomrom → Side 35.

Sortere tøy etter

- Egnet for tørketrommel
- Tørking med normal temperatur.
- Tørking med lav temperatur
- Skal ikke tørkes i tørketrommel

Merk: Du må ikke ha vasken fra vaskemaskinen rett over i tørketrommelen. Sorter den sentrifugerte vasken, før du legger den i tørketrommelen.

Hvis du tørker tekstiler med tynt lag, flere lag eller tykt lag sammen, vil de bli tørket forskjellig. Tørk derfor bare tøy av samme vevstype og struktur sammen, slik at du oppnår et jevnt tørkeresultat. Hvis tøyet likevel blir for fuktig, kan du ettertørke med et tidsprogram → Side 24.

Obs!

Mulighet for materielle skader på apparat eller tekstiler.





Følgende tekstiler bør ikke tørkes i tørketrommelen:

- Tøy som er tilsmusset med olje.
- Uvaskede tekstiler.
- Tekstiler som ikke slipper gjennom luft, f.eks. gummiert vask.
- Ømfintlig tøy, f.eks. silke, syntetiske gardiner.

Programmer og taster

Programmer

Program og tekstiler	Maksimal fyllmengde og programinnstillinger / info
<p>Programnavn</p> <p>Hvilke tekstiler programmet er egnet for.</p>	<p>Maksimal fyllmengde med utgangspunkt i tekstilenes tørrvekt</p> <p>mulige programinnstillinger</p>
<p>Bomull </p> <p>Slitesterke tekstiler, tekstiler av bomull eller lin som kan kokes.</p>	8 kg
<p>Syntetisk </p> <p>Syntetiske tekstiler eller blandingstekstiler.</p>	3,5 kg
<p>Mix </p> <p>Blandet fyllmengde som består av tekstiler av bomull og syntetisk fiber.</p>	3 kg
<p>Undertøy </p> <p>For ømfintlig undertøy som kan vaskes, f.eks. av fløyel, blonder, lycra, silke eller satin.</p>	1 kg
<p>Ull i kurv </p> <p>Tekstiler i ull eller med ullandel som tåler tørketrommel.</p> <p>Merk: Tekstilene må bare tørkes i ullkurven → <i>Side 27</i>.</p>	1,5 kg
<p>Kaldt </p> <p>Tidsprogram for alle tekstiler unntatt ull og silke.</p> <p>Alle tekstiltyper. Til oppfrisking eller lufting av klær som nesten ikke har vært brukt.</p>	3 kg
<p>MyTime </p> <p>Alle tekstiltyper; tidsprogram.</p> <p>Egnet til forhåndstørket eller lett fuktig tøy og til tilleggstørking av tykt tøy i flere lag.</p>	3 kg
<p>Skjort/business </p> <p>Strykefrie skjorter av bomull, lin, syntetiske tekstiler eller blandingstekstiler.</p>	1,5 kg
<p>Dyner </p> <p>Tekstiler, hodeputer, dyner, vatterte tepper eller sengetepper som er fylt med syntetisk fiber.</p> <p>Tørk store tekstiler for seg. Ta hensyn til vaskeanvisningene.</p>	2,5 kg

Dunprogram 	1,5 kg
Hodeputer, sengetepper eller dyner som er fylt med dun. Tørk store tekstiler for seg.	
Outdoor 	1,5 kg
Regn- og fritidstøy med membranbelegg og vannavvisende tekstiler.	
Håndklær 	6 kg
Slitesterke håndklær i bomull.	
superRask 40' 	2 kg
Syntetiske stoffer og lett bomull.	
Hygiene 	4 kg
Slitesterke tekstiler.	
Merk: Spesielt egnet ved ekstra høye krav til hygiene.	

Betjeningsfelt i berøringsdisplayet

Betjeningsfelt	Forklaringer og kommentarer
Merk:	Ikke alle betjeningsfelt og disses funksjoner kan velges i alle programmer. De innstillingene som er valgt, utheves i berøringsdisplayet. Ved å trykke flere ganger kan du endre eller deaktivere de innstillingene som er valgt.
Tørkeresultat:	Velg tørkeresultat / / etter det tøyet som skal tørkes.
Skaptørt pluss	Tykke tekstiler i flere lag som tørker sent.
Skaptørt	Normalt tøy i ett lag.
Stryketørt	Normalt tøy i ett lag som skal være fuktig etter tørking og egne seg til stryking eller opphenging.
+1; +2; +3 (finjustere tørkegrad)	Hvis du synes tøyet er for fuktig etter tørkingen, kan du tilpasse tørkegraden til tørkeresultatet og øke den trinnsvis fra +1 til +3. Dette gir programmet forlenget varighet samtidig som temperaturen er den samme. Trykk på et tørkeresultat i berøringsdisplayet, f.eks. , til ønsket tørkegrad vises. Hvis du har tilpasset tørkegraden, vil innstillingene være lagret også etter at apparatet er slått av.
(ferdig-om-tid)	Med ferdig-om-tiden kan du bestemme når et program skal slutte. Dermed forsinker du programstarten. Velg \pm med valgtastene for å tilpasse ferdig-om-tiden. I displayet vises ønsket timeantall, med maks. 24 timer.
\pm (valgtaster)	Velg ferdig-om-tid for alle programmer, programvarighet for tidsprogrammer, program for apparatpleie eller innstillingsverdier for apparatinnstillingene med valgtastene \pm .
120 min / 60 min (antikrøll)	Etter programslutt beveges tøyet med jevne mellomrom i trommelen, slik at det ikke skal bli krøllete. Du kan slå av antikrøll eller endre varighet for denne funksjonen.
(skånsom tørking)	Redusert temperatur for ømfintlige tekstiler som f.eks. polyakryl eller elaston. Kan føre til at programmet varer lenger.
3 sec (barnesikring)	Barnesikringen beskytter innstillingene dine mot utilsiktede endringer. Du aktiverer eller deaktiverer barnesikringen ved å trykke på 3 sec i berøringsdisplayet i 3 sekunder.
(stille tørking)	For tørking uten taste- og programsluttssignal. Du aktiverer eller deaktiverer taste- og programsluttssignalet ved å velge i berøringsdisplayet. Du kan endre apparatets innstillinger ved å trykke på i berøringsdisplayet i 3 sekunder. → Side 33
☆ (favorittprogram)	Lagrer et program med individuelle programinnstillinger. Velg et program med de innstillingene du ønsker. Du lagrer dette programmet ved å trykke på ☆ i berøringsdisplayet i 3 sekunder. Dette programmet vil fortsatt være lagret etter at du har slått av apparatet. Du aktiverer det lagrede programmet ved å slå på apparatet og velge ☆ i berøringsdisplayet.
(Start/pause) ► 	Start og pause av programmet.

Betjening av apparatet

Legge i tøy og slå på tørketrommelen

Merk: Tørketrommelen må settes opp og kobles til forskriftsmessig
→ Side 13.



1. Legg tøyet inn i trommelen.
2. Trykk på tasten  for å slå på maskinen.
3. Lukk apparatdøren.

Obs!

Mulighet for materielle skader på apparat eller tekstiler.

Pass på at tøyet ikke kommer i klem i døren.

Merk: Trommelen lyses opp når tørketrommelen åpnes og lukkes, og når et program startes. Trommelbelysningen slås automatisk av.

Ullkurven





Merk: Ullkurven følger med apparatet* eller kan bestilles som tilbehør fra kundeservice.

Obs!

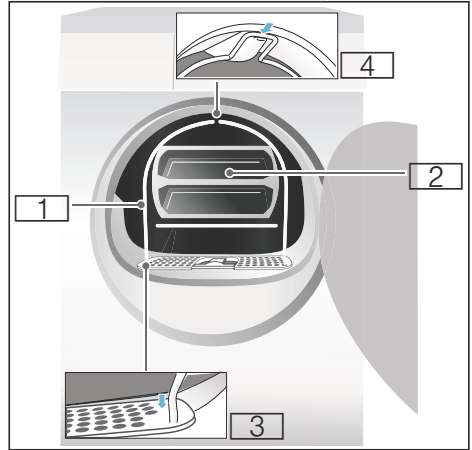
Mulighet for materielle skader på apparat og tekstiler.

Bruk aldri tørketrommelen hvis ullkurven er skadet.



-  1 Ullkurv
-  2 Innsats for ullkurv
-  3 Fordypninger for feste av ullkurven
-  4 Låsespor for ullkurven

Tørke med ullkurv

1. Sett føttene på ullkurven inn i hullene på lofilteret.

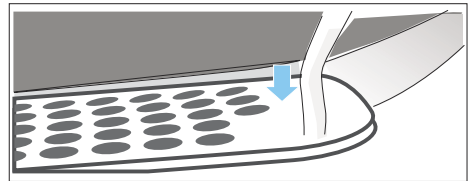

2. Press ullkurven mot låsesporet oppe.

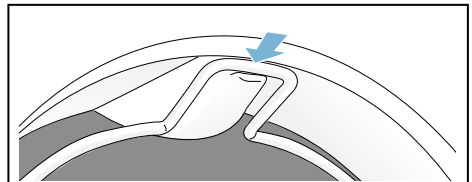

Ullkurven skal nå sitte ordentlig i trommelen på apparatet.

* alt etter modell

no Betjene apparatet

3. Legg ønskede tekstiler i innsatsen til ullkurven

Merknader

- Sentrifuger tekstilene før du legger dem i innsatsen.
- Legg tøyet løst i innsatsen. Pass på at de ikke presses sammen.

Eksempler på bruk:

- a) **Bukse eller skjørt**

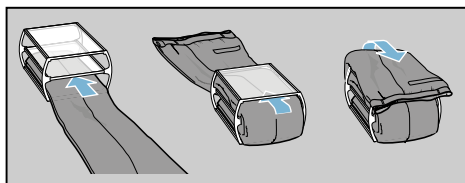

- b) **Gensere**

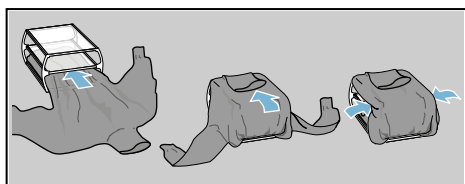

- c) **Treningssko**

Legg treningssko i ullkurven **uten** innsatsen. Trekk skotungen langt ut og ta ut ileggssåler eller hælpoter.

Rull sammen et håndkle og legg det under treningsskoene, slik at de står skrått. Sett skoene med hælene på håndkleet.

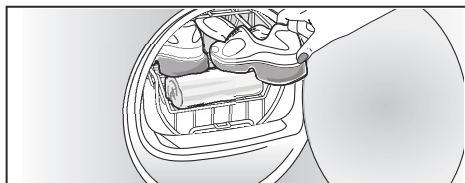

- d) **Kosedyr**

Tørk kosedyr i ullkurven uten innsatsen. Fyll bare så mange kosedyr i ullkurven at de ikke faller ut av den.

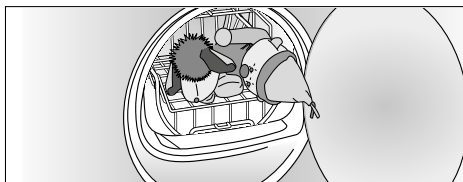

4. Legg innsatsen eller treningsskoene i ullkurven.

Obs!

Mulighet for materielle skader på tekstilene.

Legg tekstilene slik inn i innsatsen på ullkurven at de ikke kommer i kontakt med trommelen.

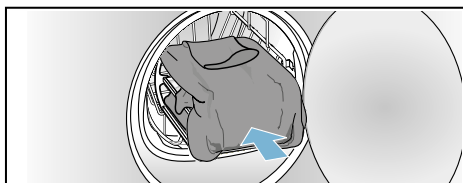

5. Velg programmet for ullkurven eller et tidsprogram med programvelgeren.

6. Still inn tørketiden.

Tynn ullgenser: ca. 1:20 h

Tykk ullgenser ca. 1:30 h til 3:00 h

Skjørt: ca. 1:00 h til 1:30 h

Bukse: ca. 1:00 h til 1:30 h

Hansker: ca. 30 min

Treningssko: ca. 1:30 h / med utluffing maks. 2:00 h

Merk: Ved tykke tekstiler eller tekstiler i flere lag må du eventuelt forlenge tørketiden for å oppnå ønsket resultat.

7. Start programmet.

8. Ta ut tekstilene og slå av tørketrommelen.

Stille inn program

Merk: Hvis du har aktivert barnesikringen, må du deaktivere den før du kan stille inn et program. Se → *Side 26*.

1. Velg ønsket program, du finner nærmere informasjon om programmene fra → *Side 24*.
2. Still inn det programmet du ønsker. I displayet vises forhåndsinnstillingene for det valgte programmet.

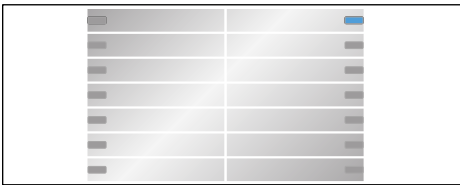

Merk:

Programforhåndsinnstillingene er standardinnstillinger som er definert ved valg av et program. Du ser programinnstillingene i displayet etter at programmet er valgt.

3. Du kan tilpasse programinnstillingene dersom du ønsker det. Detaljert informasjon om dette fra → *Side 26*.

Starte program

Velg starttasten.

Merk: Hvis du vil sperre programmet for å unngå utilsiktede endringer, kan du velge barnesikringen. Se → *Side 26*.

Programforløp

Programmets status vises i displayet.

Endre program eller etterfylle tøy

Du kan når som helst ta ut eller etterfylle tøy i tørketrommelen, eller endre eller tilpasse programmet.

1. Åpne apparatdøren eller trykk på starttasten for å sette på pause.
2. Fyll på med tøy eller ta ut tekstiler.
3. Dersom du ønsker det, kan du velge et annet program eller en tilleggsfunksjon.
4. Lukk apparatdøren.
5. Velg starttasten.

Merk: Programvarigheten i displayet oppdateres etter fyllmengden og restfuktigheten i tøyet. De viste verdiene kan endre seg etter en programendring eller tilpasning av fyllmengden.

Avbryte programmet

Du kan når som helst avbryte programmet ved å åpne apparatdøren eller trykke på starttasten for å sette apparatet på pause.

Obs!

Brannfare. Tøyet kan ta fyr.

Hvis du avbryter programmet, må du ta ut alt tøyet og legge det utover slik at varmen fordampes.

Programslutt

I displayet vises *End*.

no Betjene apparatet

Ta ut tøyet og slå av tørketrommelen.

1. Ta ut tøyet.
2. Trykk på tasten  for å slå av tørketrommelen.



Tømme kondensvannbeholderen

Merknader

- Du kan lede kondensvannet ut i avløpet via et kondensvannavløp som fås som ekstrautstyr*.
- Dersom du leder kondensvannet ut via et kondensvannavløp (ekstrautstyr), trenger du ikke tømme kondensvannbeholderen.

Merk: Tøm beholderen for kondensvann etter hvert tørkeprogram, da det ellers kan føre til at det neste tørkeprogrammet avbrytes fordi beholderen er full.

1. Trekk kondensvannbeholderen vannrett ut av beholderen.

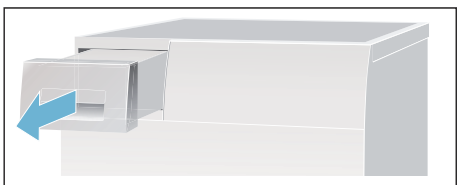

2. Tøm ut kondensvannet.

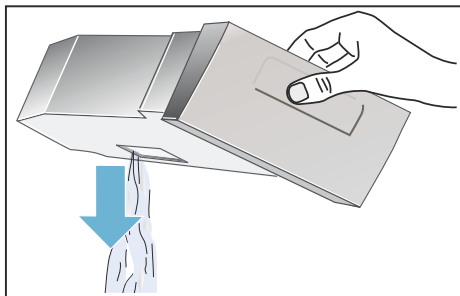

Obs!

Forurenset kondensvann kan føre til skader på helse og materiale.

Kondensvannet er ikke drikkevann og kan være forurenset av lo. Skal ikke drikkes eller brukes videre.

3. Skyv inn kondensvannbeholderen til den smekker merkbart på plass i tørketrommelen.

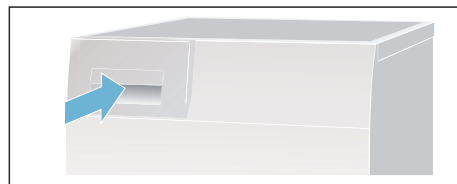

Merk: Filteret i kondensvannbeholderen filtrerer kondensvannet, som brukes til automatisk rengjøring av tørketrommelen. Filteret rengjøres når kondensvannet tømmes. Kontroller likevel filteret regelmessig for avleiringer og fjern disse. Se \rightarrow Side 35.

* alt etter modell

Rengjøre lofilteret

Merk: Under tørking samles lo og hår fra tøyet i lofilteret. Et tilstoppet eller tilsmusset lofilter reduserer luftstrømmen, og tørketrommelen oppnår dermed ikke maksimal tørkeeffekt. Et rent lofilter reduserer i tillegg strømforbruket og tørketiden.

Rengjør lofilteret **etter hver** tørking:

1. Åpne apparatdøren og fjern alt lo fra døren.
2. Trekk ut det todelte lofilteret.

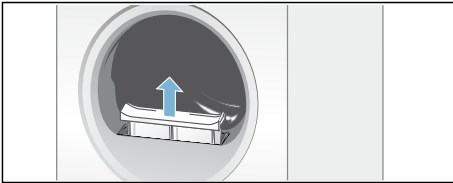

3. Fjern loet ut av gropen i lofilteret.

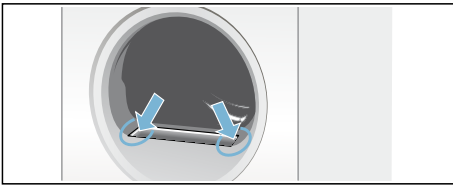

Merk: Pass på at det ikke faller lo ned i den åpne sjakten.

4. Trekk det todelte lofilteret fra hverandre.

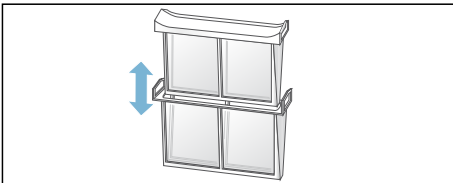

5. Klapp opp sidene og fjern alt loet.

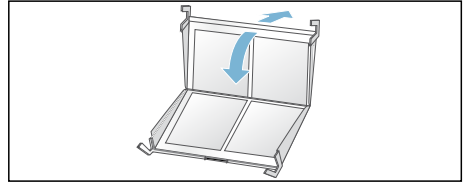

6. Skyll av loet under rennende, varmt vann.

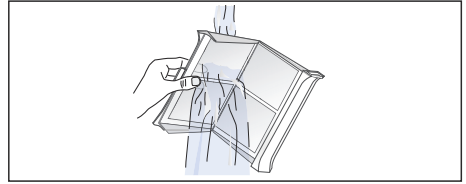

7. Tørk av filtersidene, klapp dem sammen og sett det todelte lofilteret inn på plass igjen.

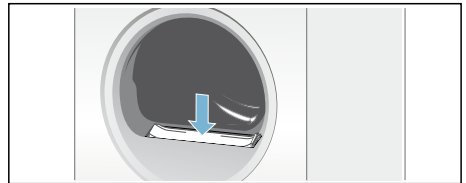

Obs!

Tørketrommelen kan ta skade.

Bruk ikke tørketrommelen med defekt lofilter eller uten lofilter.

Lyder

Merk: Ved tørking, spesielt ved starten av tørkingen, genererer kompressoren og pumpen driftslyder. Disse lydene er helt normale og påvirker ikke apparatets funksjon på en negativ måte.

Kompressoren i tørketrommelen lager fra tid til annen en brummelyd. Volumet kan variere avhengig av program og hvor langt tørkeprosessen er kommet.

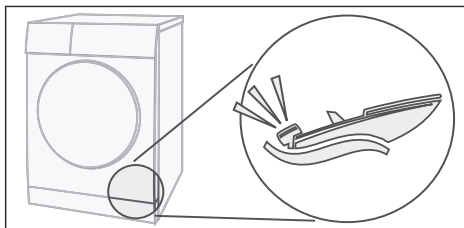

Kompressoren luftes innimellom, noe som høres som en surrelyd.

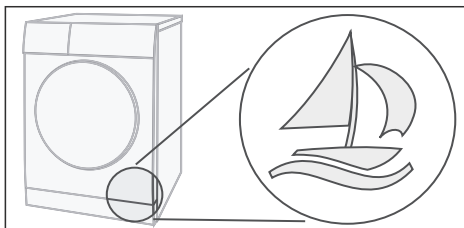

Automatisk rengjøring av tørketrommel forårsaker en klikkelyd.

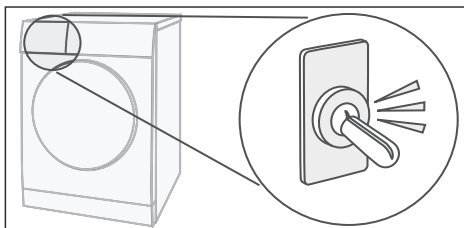

Kondensvannet pumpes over i kondensvannbeholderen ved hjelp av en pumpe. Dette forårsaker pumpelyder.

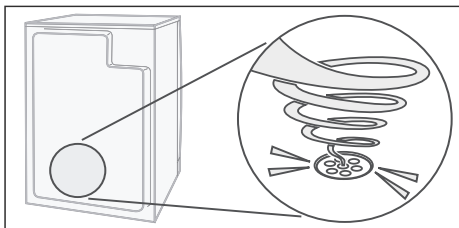

Apparatinnstillinger



Du kan endre følgende innstillinger på apparatet i betjeningsfeltet:

- lydstyrken for informasjonssignalene (f.eks. ved programslutt)
- lydstyrken for betjeningssignalene
- lysstyrken i berøringsdisplayet

Du endrer apparatets innstillinger ved å aktivere innstillingsmodus.

Aktivering av innstillingsmodus

1. Slå på apparatet hvis det er slått av.
2. Trykk på  i berøringsdisplayet i 3 sekunder.

Innstillingsmodus er aktivert. I berøringsdisplayet vises innstillingene  og  med den nåværende lydstyrken på informasjonssignalene. Programmet i stilling 1 er valgt.



3. Nå kan du endre apparatets innstillinger.

Endre lydstyrke på informasjonssignalene

1. Trykk på valgtasten + til ønsket innstillingsverdi vises.

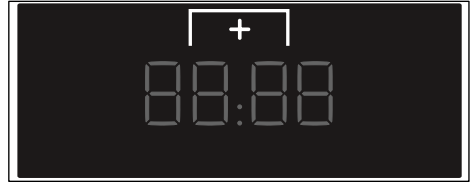

Innstillingsverdier:

- | | |
|---|------------|
| 0 | av |
| 1 | stille |
| 2 | middels |
| 3 | høyt |
| 4 | svært høyt |
2. Du kan avslutte innstillingsmodus eller fortsette.

Endre lydstyrke på betjeningssignalene

1. Velg program i stilling 2.

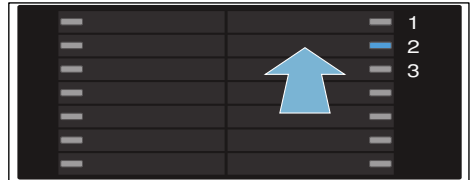

I berøringsdisplayet vises **b** med nåværende lydstyrke på betjeningssignalene.

no Apparatinnstillinger

2. Trykk på valgtasten + til ønsket innstillingsverdi vises.



Innstillingsverdier:

- 0 av
 - 1 stille
 - 2 middels
 - 3 høyt
 - 4 svært høyt
3. Du kan avslutte innstillingsmodus eller fortsette.

Endre lysstyrken i berøringsdisplayet

1. Velg program i stilling 3.



I berøringsdisplayet vises  med nåværende lysstyrke på berøringsdisplayet.

2. Trykk på valgtasten + til ønsket innstillingsverdi vises.



Innstillingsverdier:

- 1 mindre lyst
- 2 normalt lyst
- 3 lyst
- 4 svært lyst

Avslutning av innstillingsmodus

Slik avslutter og lagrer du innstillingene:

- Velg  i berøringsdisplayet eller:
- Vent ca. 10 sekunder eller:
- Slå av apparatet. De valgte programinnstillingene er fortsatt lagret etter at apparatet er slått av.



Rengjøring

Rengjøre tørketrommel og betjeningsfelt

Advarsel

Livsfare!

Tørketrommelen bruker elektrisk strøm, og det er dermed fare for elektrisk støt. Koble tørketrommelen fra strømmettet før rengjøring.

Tørketrommelen skal bare rengjøres med vann og en myk, fuktig klut.

Fjern umiddelbart alle rester av vaskemidler, dugg eller avleiringer. Ikke bruk rengjøringsmiddel eller middel til forbehandling av tøyet (f.eks. flekkmiddel e.l.). Ikke bruk høytrykksspyler eller dampstråle ved rengjøring.

Rengjøre fuktighetsføler

Merk: Tørketrommelen er utstyrt med en fuktighetsføler i rustfritt stål.

Fuktighetsfølerne måler fuktighetsgraden i tøyet.

Etter lengre tids bruk kan det avleires et fint lag av kalk eller rester av vaske- og pleiemidler på fuktighetsføleren. Disse avleiringene må fjernes med jevne mellomrom, fordi følerens funksjon og dermed tørkeresultatet i motsatt fall kan bli nedsatt.

Åpne døren og rengjør fuktighetsføleren med en skuresvamp.

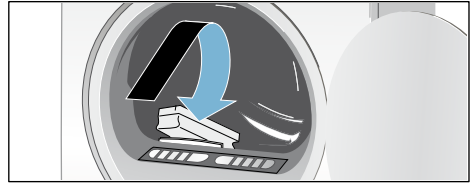

Obs!

Fuktighetsføleren kan bli skadet.

Ikke rengjør fuktighetsføleren med skuremidler og stålull.

Rengjøre filter i kondensvannbeholder

Merk: Filteret i kondensvannbeholderen renser kondensvannet, som brukes til automatisk rengjøring av tørketrommelen.

1. Trekk kondensvannbeholderen vannrett ut av beholderen.
2. Tøm ut kondensvannet.
3. Ta ut filteret.

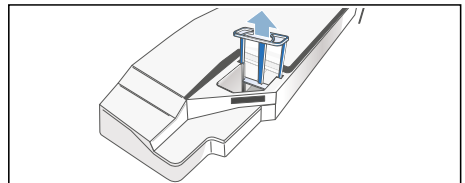

4. Rengjør filteret under rennende, varmt vann eller i oppvaskmaskin.

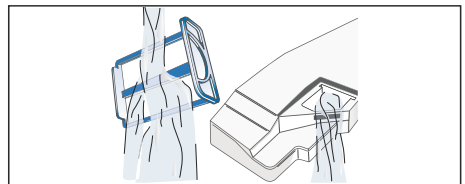

no Rengjøring

5. Sett filteret inn til det smekker merkbart på plass.

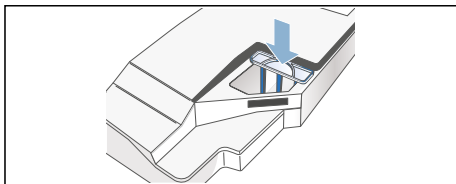

Obs!

Tørketrommelen kan være forurenset av lo og dermed bli skadet.

Bruk bare tørketrommelen når filteret er satt i.

6. Skyv inn kondensvannbeholderen til den smekker merkbart på plass.

Enkel apparatpleie

Du kan gjennomføre en enkel apparatpleie slik at du oppnår optimale tørkeresultater på permanent basis.

Merk: Etter en viss tids bruk vil apparatet anbefale en enkel apparatpleie. Da vises meldingen **CARE** i displayet i 5 sekunder før programstart og etter programslutt. Denne meldingen vises helt til du har gjennomført den enkle apparatpleien.



Obs!

Materielle skader og skader på apparatet

Kokende vann kan skade apparatet og kondensvannbeholderen. Ikke fyll kokende vann i kondensvannbeholderen.

Hvis kondensvannet ledes ut gjennom en avløpsslange, må du gjennomføre følgende trinn **før** apparatpleien:

1. Trekk kondensvannbeholderen helt ut av apparatet.
2. Fjern filteret og deretter pluggen i fordyrningen på oversiden av kondensvannbeholderen.

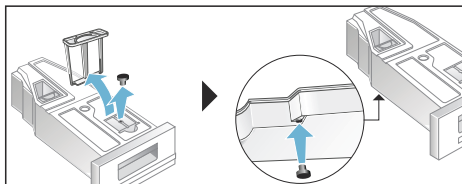

3. Sett i pluggen på undersiden.
4. Skyv kondensvannbeholderen inn i tørketrommelen til den smekker merkbart på plass.

Merk: Hvis kondensvannet ledes ut gjennom en avløpsslange, må du gjennomføre disse trinnene i motsatt rekkefølge **etter** apparatpleien.

Slik starter du apparatpleien:

1. Slå på apparatet hvis det er slått av.
2. Ta ut alt tøyet.
3. Rengjør lofilteret. → Side 31
4. Velg program i stilling 1.



5. Velg betjeningsfeltet for stryketørt , hold det inne og velg programmet i stilling 4.

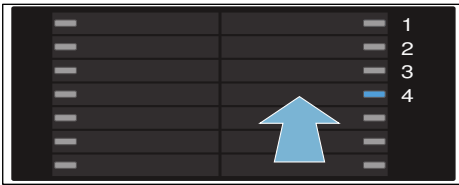

Nå vises **CP** i og programvarigheten vekselvis i displayet.



6. Trekk kondensvannbeholderen vannrett ut.

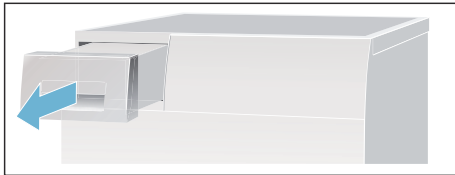

7. Tøm ut kondensvannet.

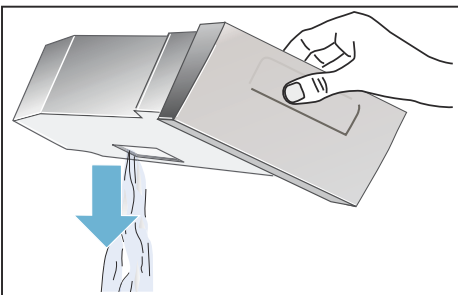

Obs!

Skittent kondensvann kan føre til helseskader og materielle skader.

Kondensvannet er ikke drikkevann, og det kan være forurenset av lo. Ikke drikk det eller bruk det videre.

8. Fyll den tømte kondensvannbeholderen med ca. 1 ½ liter varmt springvann.

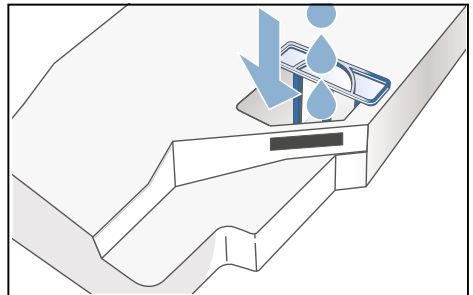

Merk: Hold den fylte kondensvannbeholderen vannrett hele tiden slik at det ikke søles væske.

9. Skyv den fylte kondensvannbeholderen vannrett inn i tørketrommelen til den smekker merkbart på plass.

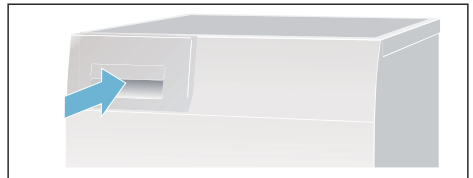

10. Velg starttasten. Apparatpleien starter, og du hører et lydsignal.

Når apparatpleien er fullført, vises **End** i displayet, og du hører et lydsignal.

11. Trekk kondensvannbeholderen vannrett ut.

12. Tøm kondensvannbeholderen, sett den helt inn igjen og slå av tørketrommelen.

Apparatpleien er nå gjennomført.

Intensiv apparatpleie

Dersom du ikke har brukt tørketrommelen din på over en måned, bør du utføre intensiv apparatpleie. Slik unngår du luktdannelse inni apparatet.

Merknader

- Den intensive apparatpleien tar ca. 4 timer. Under programmet må du foreta noen handlinger, og programmet må ikke avbrytes etter at det er startet. Ta hensyn til dette før du utfører den intensive apparatpleien.
- Til den intensive apparatpleien trenger du et apparatpleiemiddel som du kan bestille hos kundeservice under reservedelsnummer: **00311829**. Kontaktadressene til alle land finnes i den vedlagte fortegnelsen over kundeservice.

Obs!

Materielle skader / skader på apparatet

- Hvis du heller feil mengde vaskemiddel i apparatet, kan det føre til materielle skader eller skader på apparatet. Bruk vaskemiddel, pleieprodukter og tøykningsmiddel i henhold til produsentens anvisninger.
- Kokende vann kan skade apparatet og kondensvannbeholderen. Ikke fyll kokende vann i kondensvannbeholderen.

Hvis kondensvannet ledes ut gjennom en avløpsslange, må du gjennomføre følgende trinn **før** apparatpleien:

1. Trekk kondensvannbeholderen helt ut av apparatet.
2. Fjern filteret og deretter pluggen i fordypningen på oversiden av kondensvannbeholderen.

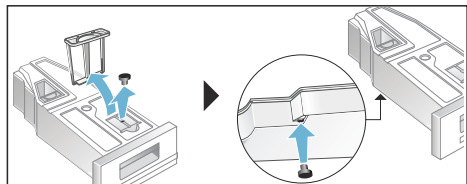

3. Sett i pluggen på undersiden.

4. Skyv kondensvannbeholderen inn i tørketrommelen til den smekker merkbart på plass.

Merk: Hvis kondensvannet ledes ut gjennom en avløpsslange, må du gjennomføre disse trinnene i motsatt rekkefølge **etter** apparatpleien.

Slik starter du apparatpleien:

1. Slå på apparatet hvis det er slått av.
2. Ta ut alt tøyet.
3. Rengjør lofilteret. → Side 31
4. Velg program i stilling 1.



5. Velg betjeningsfeltet for stryketørt , hold det inne og velg programmet i stilling 4.

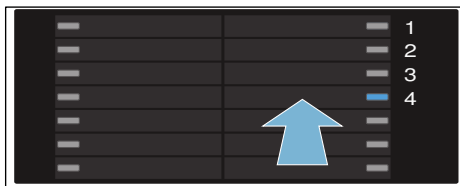

Nå vises  og programvarigheten vekselvis i displayet.



6. Velg valgtastene +.

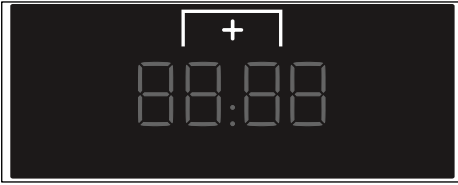

Nå vises **CP2** og programvarigheten vekselvis i displayet.



7. Trekk kondensvannbeholderen vannrett ut.

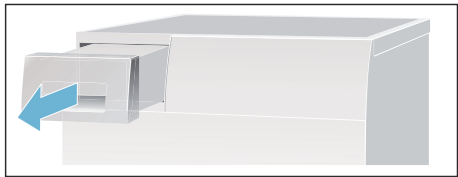

8. Tøm ut kondensvannet.

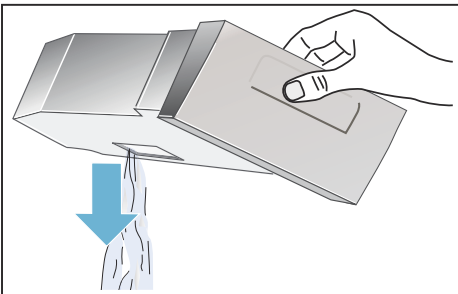

Obs!

Skittent kondensvann kan føre til helseskader og materielle skader.

Kondensvannet er ikke drikkevann, og det kan være forurenset av lo. Ikke drikk det eller bruk det videre.

9. Hell en flaske pleiemiddel og 1 ½ liter varmt springvann i kondensvannbeholderen.

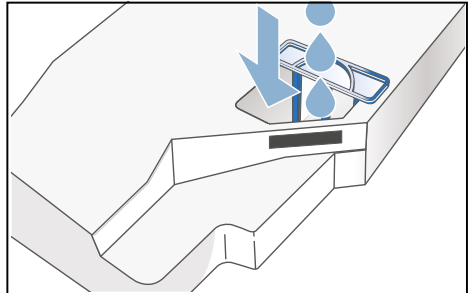

Merk: Hold den fylte kondensvannbeholderen vannrett hele tiden slik at det ikke søles væske.

10. Skyv den fylte kondensvannbeholderen vannrett inn i tørketrommelen til den smekker merkbart på plass.



11. Velg starttasten. Apparatpleien starter, og du hører et lydsignal.

Etter en viss tid vises den resterende programvarigheten blinkende i displayet.

12. Trekk kondensvannbeholderen vannrett ut.

13. Fyll den tømte kondensvannbeholderen med ca. 1 ½ liter varmt springvann.

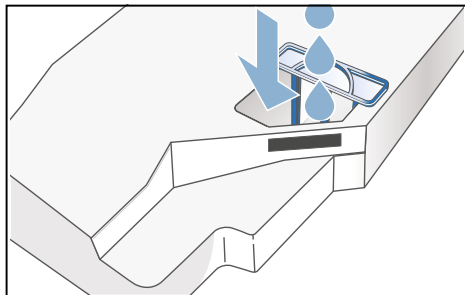

Merk: Hold den fylte kondensvannbeholderen vannrett hele tiden slik at det ikke søles væske.

14. Sving forsiktig på kondensvannbeholderen for å skylle ut pleiemiddelrester og tøm kondensvannbeholderen helt.
15. Fyll den tømte kondensvannbeholderen på nytt med ca. 1 ½ liter varmt springvann.
16. Skyv den fylte kondensvannbeholderen vannrett inn i tørketrommelen til den smekker merkbart på plass.

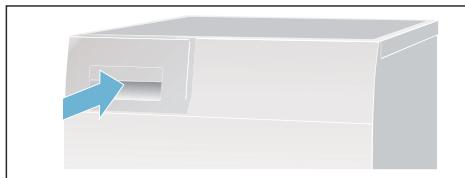

17. Velg starttasten. Apparatpleien fortsettes.
- Når apparatpleien er fullført, vises *End* i displayet, og du hører et lydsignal.
18. Trekk kondensvannbeholderen vannrett ut.
19. Tøm kondensvannbeholderen, sett den helt inn igjen og slå av tørketrommelen.
- Apparatpleien er nå gjennomført.

Rengjøre luftkanalen

Du kan rengjøre luftkanalen for å sikre optimale tørkeresultater også over tid. Slik rengjør du luftkanalen:

1. Åpne serviceluken.
2. Lås opp spakene til dekselet og trekk det ut etter håndtaket.

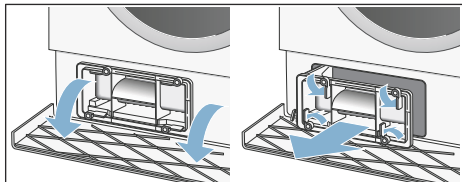

3. Rengjør dekselet med en myk børste.

Merk: Pass på at det ikke blir noe smuss igjen på tetningen.

4. Trekk innsatsen vannrett ut.

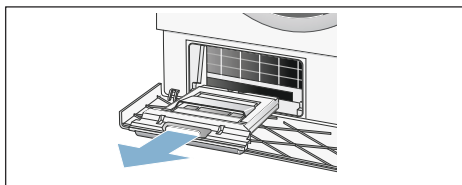

5. Skyll innsatsen under rennende vann.
6. Fjern lo eller fremmedlegemer som er kommet inn i luftkanalen.

Merknader

- Pass på at det ikke oppstår skader på varmeveksleren mens den ligger åpen.
- På grunn av apparatets selvrensfunksjon er det ikke nødvendig å rengjøre varmeveksleren.

7. Skyv innsatsen inn til den stopper.

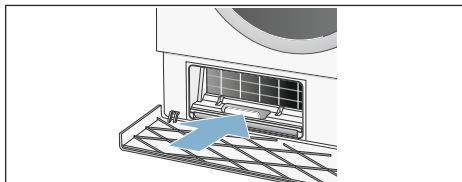

8. Sett inn dekselet og lås det med spakene.

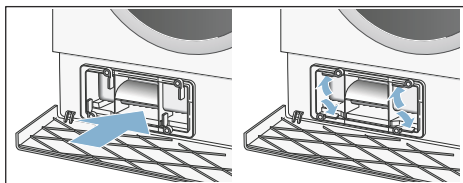

Merk: Du kan bare sette inn dekselet etter at innsatsen er skjøvet inn.

9. Lukk serviceluken.

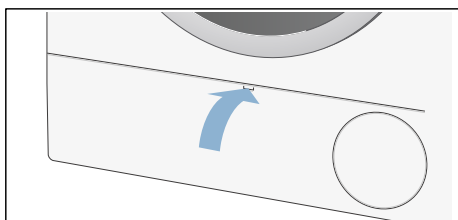

Du har rengjort luftkanalen.



Obs!

Materielle skader / skader på apparatet

Hvis apparatet blir overopphetet, kan det hende det ikke fungerer som det skal, og det kan oppstå materielle skader eller skader på apparatet. Sørg for at apparatets luftinntak aldri hindres under drift, og at området rundt apparatet er tilstrekkelig ventilert.

no Det har oppstått en feil, hva kan du gjøre?

Det har oppstått en feil, hva kan du gjøre?

Feil	Årsak/hjelp
 i displayet og tørkingen har blitt avbrutt.	<ul style="list-style-type: none">■ Tøm kondensvannbeholderen og velg starttasten.■ Rengjør filteret i kondensvannbeholderen → <i>Side 35</i>.■ Gjennomfør intensiv apparatpleie → <i>Side 37</i>.■ Kontroller om luftkanalen eller innløpet til pumpen er blokkert av fremmedlegemer. Åpne vedlikeholdsluken for å fjerne fremmedlegemene → <i>Side 40</i>.■ Hvis det er montert kondensvannavløp (ekstrautstyr), kan slangen til avløpet være tett eller i knekk. Kontroller om det er avleiringer i slangen og spyl gjennom den. Legg slangen uten knekk.
 i displayet.	Rengjør lofilteret → <i>Side 31</i> .
Tørketrommelen starter ikke.	<ul style="list-style-type: none">■ Har du trykket på startknappen?■ Er støpselet satt i eller sikringen kontrollert?■ Er det valgt program? Velg program.■ Er døren til tørketrommelen åpen? Lukk døren.■ Er barnesikringen aktivert? Deaktiver barnesikringen.■ Er ferdig om-tid valgt? Programmet starter forsinket.
Krølldannelse.	<ul style="list-style-type: none">■ Tøyet blir krøllele hvis du har for mye tøy i maskinen eller har valgt feil program for tekstiltypen. I programtabellen finner du all nødvendig informasjon.■ Ta ut tøyet rett etter tørking. Blir det liggende i trommelen, blir det krøllele.
Det renner ut vann.	<ul style="list-style-type: none">■ Ingen feil, tørketrommelen kan stå skjevt. Still tørketrommelen rett.■ Kontroller om tetningen i dekselet er tilsmusset. Rengjør tetningen i dekselet → <i>Side 40</i>.
Den viste programvarigheten endrer seg under tørkingen.	Ingen feil. Fuktighetsfølerne registrerer resterende fuktighet i tøyet og tilpasser programmets varighet (unntatt ved bruk av tidsprogrammer).

* avhengig av modell

Feil	Årsak/hjelp
Tøyet blir ikke ordentlig tørt eller er fortsatt for fuktig.	<ul style="list-style-type: none"> ■ Varmt tøy føles ofte fuktigere enn det faktisk er. Legg tøyet utover slik at det kjøles ned. ■ Finjuster tørkegraden. Dette gir programmet forlenget varighet samtidig som temperaturen er den samme. Tøyet blir tørrere . ■ Velg et program med lengre tørketid, eller øk tørkeresultatet. Temperaturen økes ikke. ■ Velg et tidsprogram for ettertørrking av tøy som fortsatt er fuktig → <i>Side 24</i>. ■ Hvis du overskrider den maksimale tøymengden, kan tøyet ikke tørkes ordentlig. ■ Rengjør fuktighetsføleren i tørketrommelen. Det kan avleires et fint lag av kalk eller rester av vaske- og pleiemidler på fuktighetsføleren. Det kan ha negativ effekt på funksjonen. Tøyet blir ikke ordentlig tørt → <i>Side 35</i>. ■ Tørkingen har blitt avbrutt av strømbrytning, full kondensvannbeholder eller overskridelse av den maksimale tørketiden. <p>Merk: Se også tipsene om tøy → <i>Side 23</i>.</p>
For lang tørketid?	<ul style="list-style-type: none"> ■ Lofilteret kan være skittent og det kan øke tørketiden. Rengjør lofilteret. ■ Varmevexleren kan være tilsmusset av lo. Gjennomfør enkel apparatpleie → <i>Side 36</i>. ■ Hvis luftinntaket på tørketrommelen er blokkert eller ikke fritt tilgjengelig, kan dette føre til lengre tørketid. Sørg for åpent luftinntak. ■ Optimal omgivelsestemperatur ved tørking er på mellom 15 °C og 30 °C. Utenfor dette temperaturområdet kan tørketiden øke. ■ Hvis det er utilstrekkelig luftsirkulasjon i rommet, kan dette føre til lengre tørketid. Sørg for ventilasjon i rommet.
Displayet slukker, og starttasten blinker.	Ingen feil. Energisparingsmodus er aktiv → <i>Side 12</i> .
Fuktigheten i rommet øker.	Ingen feil. Sørg for tilstrekkelig ventilasjon i rommet.
Strømbrytning.	Tørkeprogrammet avbrytes. Ta ut tøyet og legg det utover eller start programmet på nytt.
Luktdannelse i apparatet.	Gjennomfør intensiv apparatpleie → <i>Side 37</i> .
Uvanlige lyder under tørkingen.	Ingen feil, se også → <i>Side 32</i> .
Tørketrommelen føles kald til tross for tørking.	Ingen feil. Tørketrommel med varmepumpe tørker effektivt ved lave temperaturer.
* avhengig av modell	

Merk: Dersom du ikke selv kan utbedre en feil ved å slå maskinen av og på igjen, må du ta kontakt med kundeservice.



Kundeservice

Kundeservice

Dersom du ikke selv kan utbedre feilen (Det har oppstått en feil, hva kan du gjøre?), må du henvende deg til vår kundeservice. Vi finner alltid en passende løsning, også for å unngå unødige besøk av teknikere.

Kontaktopplysninger for nærmeste kundeservice finner du i fortegnelsen over kundeservice.

Vennligst oppgi tørketrommelens produktnummer (E-nr.) og produksjonsnummer (FD) ved alle henvendelser til kundeservice.

E-Nr. _____ FD _____

Disse opplysningene finner du på innsiden av apparatdøren eller på baksiden av tørketrommelen.

Stol på produsentens kompetanse.

Henvend deg til oss. På den måten kan du være sikker på at reparasjonen blir foretatt av utdannede serviceteknikere som har originale reservedeler.



Forbruksverdier

Forbruksverditabell

Program	Sentrifugeringsturtallet som tøyet sentrifugeres med	Varighet**		Energiforbruk**	
		8 kg	4 kg	8 kg	4 kg
Bomull					
Skaptørt*	1400 o/min	126 min	80 min	1,24 kWh	0,70 kWh
	1000 o/min	148 min	94 min	1,46 kWh	0,82 kWh
	800 o/min	170 min	108 min	1,68 kWh	0,94 kWh
Stryketørt*	1400 o/min	95 min	60 min	0,91 kWh	0,52 kWh
	1000 o/min	117 min	74 min	1,13 kWh	0,64 kWh
	800 o/min	139 min	88 min	1,35 kWh	0,76 kWh
Syntetisk		3,5 kg		3,5 kg	
Skaptørt*	800 o/min	55 min		0,43 kWh	
	600 o/min	66 min		0,53 kWh	

* Programinnstilling for godkjenning i henhold til gyldig EN 61121.

** Verdiene kan avvike fra de angitte verdiene avhengig av tekstiltype, sammensetning av tøyet som skal tørkes, restfuktigheten i tøyet, innstilt tørkegrad, mengden tøy som skal tørkes samt forholdene på vaskeområdet.

Det mest effektive programmet for bomullstekstiler

Følgende "Standard-bomullsprogram" (merket med ) er egnet til tørking av normalt fuktige bomullstekstiler og er det mest effektive programmet med tanke på kombinert energiforbruk ved tørking av våte bomullstekstiler.

Standardprogram for bomull i henhold til gjeldende EU-forordning 932/2012			
Program + Tørkeresultat	Fyllmengde	Energiforbruk	Programvarighet
 Bomull + Skaptørt	8 kg/4 kg	1,46 kWh/0,82 kWh	148 min/94 min
Programinnstilling for kontroll og energimerking i henhold til direktiv 2010/30/EU			



Tekniske data

Mål:

85 x 60 x 64 cm

høyde x bredde x dybde

Vekt:

ca. 56 kg

Maksimal påfylling:

8 kg

Kondensvannbeholder:

4,5 l

Tilkoblingsspenning:

220–240 V

Tilkoblingseffekt:

maks. 800 W

Sikring:

10 A

Innvendig trommelbelysning*

Omgivelsestemperatur:

5–35 °C

Inngangseffekt i avslått tilstand:

0,10 W

**Inngangseffekt i driftsklar-tilstand
(ikke avslått tilstand):**

0,10 W

* alt etter modell

Rådgivning og reparasjonsoppdrag ved feil

N 22 66 06 00

Kontaktadressene til alle land finnes i den vedlagte fortegnelsen over kundeservice.

BSH Hausgeräte GmbH
Carl-Wery-Straße 34
81739 München
GERMANY
siemens-home.com

Produsert av BSH Hausgeräte GmbH under Siemens AGs varemerkelisens



9001158534 (9603)