

SIEMENS



# Innebygd stekeovn

HN878G4.6S

[siemens-home.com/welcome](https://siemens-home.com/welcome)

no Bruksveiledning

Register  
your  
product  
online



# Innholdsfortegnelse

	<b>Forskriftsmessig bruk</b> .....	<b>4</b>		<b>Grunninnstillinger</b> .....	<b>17</b>
	<b>Viktige sikkerhetsanvisninger</b> .....	<b>5</b>		Endre innstillinger .....	17
	Generelt .....	5		Liste over innstillinger .....	17
	Mikrobølge .....	5		Endre klokkeslett .....	18
	Damp .....	7		<b>Mikrobølgefunksjonen</b> .....	<b>18</b>
	Steketermometer .....	7		Kokekar .....	18
	Rengjøringsfunksjon .....	7		Mikrobølgeeffekter .....	19
	<b>Årsaker til skader</b> .....	<b>7</b>		Stille inn mikrobølge kombinert med en varmetype ..	19
	Generelt .....	7		Stille inn mikrobølge .....	19
	Mikrobølge .....	8		Tørking .....	19
	Damp .....	8		<b>Damp</b> .....	<b>20</b>
	<b>Miljøvern</b> .....	<b>8</b>		Lyder .....	20
	Energisparing .....	8		Tilberedning med damp .....	20
	Miljøvennlig håndtering .....	8		Oppvarming .....	20
	<b>Bli kjent med apparatet</b> .....	<b>9</b>		Heving av deig .....	21
	Betjeningsfelt .....	9		Fylle vanntanken .....	21
	Betjeningselementer .....	9		Etter hver bruk med damp .....	22
	Display .....	9		<b>Steketermometer</b> .....	<b>23</b>
	Menyen driftstypemenyen .....	10		Varmetyper .....	23
	Varmetyper .....	10		Stikke steketermometer i maten .....	23
	Mer informasjon .....	11		Stille inn kjernetemperatur .....	24
	Ovnsromfunksjoner .....	11		Kjernetemperaturer for ulike typer mat .....	24
	<b>Tilbehør</b> .....	<b>12</b>		<b>Døgninnstilling</b> .....	<b>25</b>
	Medfølgende tilbehør .....	12		Starte døgninnstilling .....	25
	Skyve inn tilbehør .....	12		<b>Home Connect</b> .....	<b>25</b>
	Spesialtilbehør .....	13		Installere .....	25
	<b>Før første gangs idriftsetting</b> .....	<b>13</b>		Fjernstart .....	27
	Før første gangs bruk .....	13		Innstillinger for Home Connect .....	27
	Første gangs bruk .....	14		Datavern .....	28
	Rengjøre ovnsrommet .....	14		Samsvarserklæring .....	28
	Rengjøre tilbehør .....	14		<b>Rengjøringsmiddel</b> .....	<b>28</b>
	<b>Betjening av apparatet</b> .....	<b>14</b>		Egnet rengjøringsmiddel .....	28
	Slå apparatet av og på .....	14		Holde apparatet rent .....	29
	Starte eller avbryte driften .....	15		<b>Rengjøringsfunksjon</b> .....	<b>30</b>
	Stille inn driftstype .....	15		Selvrens .....	30
	Stille inn varmetype og temperatur .....	15		Avkalking .....	31
	Hurtigoppvarming .....	15		<b>Stiger</b> .....	<b>32</b>
	<b>Tidsfunksjoner</b> .....	<b>16</b>		Sett inn og ta ut stigene .....	32
	Varselur .....	16		<b>Apparatdør</b> .....	<b>33</b>
	Varighet .....	16		Ta av dekselet på døren .....	33
	Sluttid .....	16		Montering og utmontering av glassruter .....	33
	<b>Barnesikring</b> .....	<b>17</b>		<b>Hva kan du gjøre ved feil?</b> .....	<b>35</b>
	Aktivere og deaktivere .....	17		Feiltabell .....	35
	Låse apparatdøren .....	17		Maksimal driftsvarighet oversteget .....	36
				Ovnsromlamper .....	36



 <b>Kundeservice</b> .....	<b>36</b>
E-nummer og FD-nummer .....	36
 <b>Retter</b> .....	<b>37</b>
Innstillingstips .....	37
Velge rett .....	37
Stekesensor .....	38
Stille inn rett .....	38
 <b>Testet for deg i vårt prøvekjøkken</b> .....	<b>39</b>
Ikke bruk silikonformer .....	39
Kaker og småbakst .....	39
Brød og rundstykker .....	43
Pizza, quiche og krydret bakverk .....	45
Grateng og soufflé .....	47
Fjærkre .....	49
Kjøtt .....	51
Fisk .....	55
Grønnsaker og tilbehør .....	57
Dessert .....	59
Eco-varmetyper .....	60
Akrylamid i matvarer .....	61
Langtidssteking .....	61
Tørking .....	63
Konservering .....	63
Heving av deig .....	64
Opptining .....	65
Oppvarming og regenerering av mat .....	66
Varmholding .....	68
Testretter .....	69

Nærmere informasjon om produkter, tilbehør, reservedeler og tjenester finner du på Internett:  
[www.siemens-home.com](http://www.siemens-home.com) og nettbutikk:  
[www.siemens-eshop.com](http://www.siemens-eshop.com)

## Forskriftsmessig bruk

Les denne bruksanvisningen nøye. Det er en forutsetning for at du skal kunne bruke apparatet på en sikker og riktig måte. Ta vare på bruks- og monteringsanvisningen slik at du kan bruke den igjen senere eller gi den videre til eventuelle kommende eiere av apparatet.

Dette apparatet er kun beregnet for innbygging. Ta hensyn til monteringsanvisningen.

Kontroller apparatet etter at du har pakket det ut. Ikke koble til apparatet hvis det er skadet under transport.

Apparater uten stikkontakt kan bare kobles til av autoriserte fagfolk. Skader som følge av feil tilkobling dekkes ikke av garantien.

Dette apparatet er kun beregnet på vanlig bruk i private husholdninger. Apparatet er kun beregnet til tilberedning av mat og drikke. Hold øye med apparatet når det er i bruk. Apparatet skal bare brukes i lukkede rom.

Dette apparatet er laget for bruk i en høyde over havet på maks. 2000 meter.

Dette apparatet skal kun brukes av barn over åtte år og personer med reduserte fysiske, sensoriske eller mentale evner eller manglende erfaringer eller kunnskap, dersom de holdes under oppsyn av en person som er ansvarlig for deres sikkerhet eller de har fått opplæring i sikker bruk av apparatet og har forstått farer som kan oppstå ved bruk.

Barn skal ikke leke med apparatet. Rengjøring og brukervedlikehold skal ikke utføres av barn, med mindre de er over åtte år og er under oppsyn av voksne.

Barn under åtte år må holdes unna apparatet og tilkoblingsledningen.

Sett alltid tilbehøret inn riktig vei i ovnsrommet.  
 → "Tilbehør" på side 12

## **Viktige sikkerhetsanvisninger**

### Generelt

#### **Advarsel – Brannfare!**

- Brennbare gjenstander som oppbevares i ovnsrommet, kan ta fyr. Oppbevar aldri brennbare gjenstander i ovnsrommet. Du må aldri åpne apparatdøren dersom det oppstår røyk inni apparatet. Slå av apparatet og trekk ut strømledningen eller slå av sikringen i sikringsskapet.
- Når apparatdøren åpnes, oppstår det et luftdrag. Bakepapir kan komme i kontakt med varmeelementet og ta fyr. Legg aldri bakepapir på tilbehøret uten å feste det under forvarming. Hold bakepapiret på plass ved hjelp av et kokekar eller en stekeform. Ikke bruk større stykke bakepapir enn nødvendig. Bakepapiret må ikke stikke ut over kanten på tilbehøret.

#### **Advarsel – Fare for forbrenning!**

- Apparatet blir svært varmt. Den varme innsiden av ovnsrommet og varmeelementene må aldri berøres. La alltid apparatet avkjøles. Hold barn på avstand.
- Tilbehør og kokekar blir svært varme. Bruk alltid grytekluter når du tar kokekar eller tilbehør ut av ovnsrommet.
- Alkohol damp kan eksplodere i ovnsrommet. Tilbered aldri retter med store mengder drikkevarer med høyt alkoholinnhold. Bruk bare små mengder drikke med høy alkoholprosent. Åpne apparatdøren forsiktig.

#### **Advarsel – Fare for forbrenning!**

- De tilgjengelige stedene blir svært varme under drift. Ta aldri på de varme delene. Hold barn på avstand.
- Varm damp kan strømme ut når du åpner apparatdøren. Damp er ikke alltid synlig, det avhenger av temperatur. Ikke stå for nær apparatet når du åpner døren. Åpne døren på apparatet forsiktig. Hold barn på avstand.
- Vann i varmt ovnsrom kan føre til at det dannes svært varm vanddamp. Hell aldri vann inn i det varme ovnsrommet.

#### **Advarsel – Fare for personskader!**

- Dersom glasset på apparatdøren er ripet opp, kan det sprekke. Ikke bruk glasskrape, sterke rengjøringsmidler eller poleringsmidler.
- Hengslene på ovnsdøren beveger seg når døren åpnes og lukkes, og du kan klemme deg. Hold fingrene unna området rundt hengslene.

#### **Advarsel – Fare for elektrisk støt!**

- Ukyndige reparasjoner er farlig. Reparasjoner og skifte av skadde tilkoblingsledninger må kun utføres av servicetekniker som har fått opplæring av oss. Er apparatet defekt, må du trekke ut kontakten eller slå av sikringen i sikringsskapet. Kontakt kundeservice.
- Kabelisolasjonen på elektriske apparatet kan smelte ved kontakt med varme apparatdeler. La aldri tilkoblingsledningene til elektriske apparater komme i kontakt med varme apparatdeler.
- Fuktighet som trenger inn, kan forårsake elektrisk støt. Bruk ikke høytrykksspyler eller dampstråle til rengjøringen.
- Et defekt apparat kan forårsake elektrisk støt. Slå aldri på et defekt apparat. Trekk ut støpselet eller slå av sikringen i sikringsskapet. Kontakt kundeservice.

#### **Advarsel – Fare på grunn av magnetisme!**

I betjeningsfeltet eller betjeningselementene er det innebygd permanentmagneter. Disse kan påvirke elektroniske implantater, f.eks. pacemakere eller insulinpumper. Bærere av elektroniske implantater må holde en minimumsavstand på 10 cm til betjeningsfeltet.

### Mikrobølge

#### **Advarsel – Brannfare!**

- Ikke-forskriftsmessig bruk av apparatet er farlig og kan forårsake skader. Apparatet må ikke brukes til å tørke matvarer og klær, eller til å varme opp tøfler, varmeputer med kjerner eller korn, svamper, fuktige kluter og lignende. Blant annet kan oppvarming av tøfler eller varmeputer føre til at de antennes, også flere timer etter oppvarming. Apparatet er kun beregnet til tilberedning av mat og drikke.

- Matvarer kan ta fyr. Varm aldri opp matvarer i termopakker.  
Varm aldri opp matvarer i beholdere av plast, papir eller annet brennbart materiale uten oppsyn.  
Still aldri inn en for høy mikrobølgeeffekt eller for lang mikrobølgetid. Følg anvisningene i denne bruksanvisningen.  
Tørk aldri matvarer med mikrobølgefunksjonen.  
Tin aldri opp eller varm matvarer med lavt vanninnhold, som f.eks. brød, med for høy effekt eller for lenge.
- Matolje kan ta fyr. Varm aldri opp matolje alene med mikrobølgefunksjonen.

#### **⚠ Advarsel – Eksplosjonsfare!**

Væsker og andre næringsmidler i godt lukkede kokekar kan eksplodere. Varm aldri opp væsker eller andre næringsmidler i lukkede kokekar.

#### **⚠ Advarsel – Fare for forbrenning!**

- Matvarer med fast skall eller skinn kan sprekke på en eksplosjonsartet måte både under og etter oppvarming. Kok aldri egg med skall og varm heller aldri opp hardkokte egg. Tilbered ikke skalldyr eller skjell. Ved tilberedning av speilegg eller kokte egg må du først stikke hull på eggeplommen. På matvarer med fast skall eller skinn, f.eks. epler, tomater, poteter eller pølser, kan skallet/skinnet sprekke. Stikk hull på skallet/skinnet før oppvarming.
- Varmen fordeles ikke jevnt i barnematen. Varm ikke opp barnemat i lukkede kokekar. Ta alltid av lokket eller smokken. Rør godt rundt i barnematen eller rist den etter oppvarmingen. Kontroller temperaturen før du gir maten til barnet.
- Varme retter avgir varme. Kokekaret kan bli svært varmt. Bruk alltid grytekluter når du tar kokekar eller tilbehør ut av ovnsrommet.
- Emballasje som er lufttett, kan sprekke. Følg alltid angivelsene på emballasjen. Bruk alltid grytekluter når du tar retter ut av ovnen.

#### **⚠ Advarsel – Fare for skålding!**

- Ved oppvarming av væske kan forsinket koking oppstå. Det betyr at koketemperaturen blir nådd uten at de typiske dampboblene stiger opp. Bare ved en ørliten rystelse av kokekaret kan den varme væsken plutselig koke kraftig over og sprute opp. Legg alltid en skje i kokekaret ved oppvarming av væsker. Dermed unngår du forsinket koking.

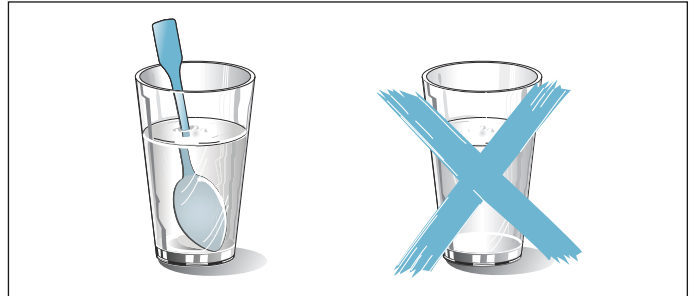

#### **⚠ Advarsel – Fare for personskader!**

- Uegnete kokekar kan sprekke. Kokekar av porselen og keramikk kan ha små hull i hank og lokk. Bak disse hullene skjuler det seg hulrom. Fuktighet som er trengt inn i disse hulrommene, kan føre til at kokekaret sprekker. Bruk bare kokekar som er egnet for mikrobølgeovn.
- Ved ren mikrobølgedrift kan kokekar og beholdere av metall føre til gnistdannelse. På den måten kan apparatet bli ødelagt. Bruk aldri metallbeholdere ved ren mikrobølgedrift. Bruk alltid kokekar som er egnet til mikrobølgeovn, eller bruk mikrobølge i kombinasjon med en varmetype.

#### **⚠ Advarsel – Fare for elektrisk støt!**

Apparatet arbeider under høyspenning. Kabinettet må aldri fjernes.

#### **⚠ Advarsel – Fare for alvorlige helseskader!**

- Mangelfull rengjøring kan medføre skade på apparatets overflate. Mikrobølgeenergi kan trenge ut. Rengjør apparatet regelmessig og fjern matrester med en gang. Hold ovnsrommet, dørtetningen, døren og døranslaget rent til enhver tid.
- Hvis ovnsdøren eller dørtetningen er skadet, kan mikrobølgeenergi strømme ut. Apparatet må ikke brukes når døren til ovnsrommet, dørtetningen eller plastrammen til døren er ødelagt. Ring til kundeservice.

- På apparater uten deksel strømmer mikrobølgeenergi ut. Fjern aldri dekselet på apparatet. Ta kontakt med kundeservice ved vedlikeholds- og reparasjonsarbeider.

## Damp

### **Advarsel – Fare for skolding!**

- Vannet i vanntanken kan bli svært varmt ved videre bruk av apparatet. Tøm vanntanken hver gang apparatet er blitt brukt med damp.
- Det dannes varm damp i ovnsrommet. Ikke stikk hånden inn i ovnsrommet når apparatet brukes med damp.
- Når du tar ut tilbehøret, kan varm væske skvulpe over. Bruk alltid grytekluter når du forsiktig tar ut varmt tilbehør.

### **Advarsel – Fare for personskader og brann!**

Brannfarlig væske kan antennes i det varme ovnsrommet (eksplosjon). Fyll ingen brennbare væsker (f.eks. alkoholholdige drikker) i vanntanken. Fyll bare vanntanken med vann eller avkalkingsløsning som er anbefalt av oss.

## Steketermometer

### **Advarsel – Fare for elektrisk støt!**

Ved bruk av feil type steketermometer kan isolasjonen ta skade. Bruk bare steketermometeret som er beregnet for dette apparatet.

## Rengjøringsfunksjon

### **Advarsel – Brannfare!**

- Løse matrester, fett og stekesjy kan ta fyr under rengjøringsfunksjonen. Før rengjøringsfunksjonen startes, må grovt smuss alltid fjernes og tilbehør tas ut av ovnsrommet.
- Apparatet blir svært varmt på utsiden under rengjøringsfunksjonen. Heng aldri brennbare gjenstander, f.eks. kjøkkenhåndklær, på håndtaket. Hold fremsiden av apparatet fri. Hold barn på avstand.

### **Advarsel – Fare for alvorlige helseskader!**

Apparatet blir svært varmt under rengjøringsfunksjonen. Slippbelegget på brett og former ødelegges av den høye varmen, og det oppstår giftgasser. Rengjør aldri brett og

former med slippbelegg med rengjøringsfunksjonen. Bare emaljert tilbehør skal rengjøres.

### **Advarsel – Fare for forbrenning!**

- Ovnsrommet blir svært varmt under rengjøringsfunksjonen. Åpne aldri apparatdøren. La apparatet avkjøles. Hold barn på avstand.
-  Apparatet blir svært varmt på utsiden under rengjøringsfunksjonen. Ikke ta på apparatdøren. La apparatet avkjøles. Hold barn på avstand.

## **Årsaker til skader**

### Generelt

#### Obs!

- Tilbehør, folie, bakepapir eller kokekar på bunnen av stekeovnen: Ikke sett kokekar på bunnen av ovnen. Ikke dekk bunnen av ovnen med folie av noe slag eller bakepapir. Ikke sett kokekar på bunnen av ovnen når ovnen er stilt inn på temperaturer over 50 °C. Det kan føre til overoppheting. Bake- og steketidene stemmer ikke lenger, og emaljen blir skadet.
- Aluminiumsfolie: Aluminiumsfolie i ovnsrommet må ikke komme i kontakt med glassruten. Det kan føre til permanent misfarging av glassruten.
- Silikonformer: Ikke bruk silikonformer eller silikonholdig folie, tildekking eller tilbehør. Bakesensoren kan da ta skade.
- Vann i varmt ovnsrom: Hell aldri vann inn i det varme ovnsrommet. Det vil da oppstå vanndamp. Emaljen kan ta skade som følge av vekslende temperatur.
- Fuktighet i ovnsrommet: Fuktighet i ovnsrommet over lengre tid kan forårsake korrosjon. La ovnsrommet tørke etter bruk. Fuktige matvarer må ikke oppbevares i lukket ovnsrom over lengre tid. Ikke oppbevar mat i ovnsrommet.
- Avkjøling med åpen ovnsdør: Når ovnen er blitt brukt med høy temperatur, må døren holdes stengt når ovnsrommet avkjøles. Pass på at ingenting kommer i klemme i ovnsdøren. Selv om døren bare står på gløtt, kan elementfronter som står i nærheten, bli skadet over tid. Bare når ovnen er brukt med mye fuktighet, skal du la ovnsrommet tørke med åpen dør.
- Fruktsaft: Ikke legg for mye på stekebrettet hvis du lager saftige fruktaker. Fruktsaft som drypper fra stekebrettet, etterlater seg flekker som du senere ikke får fjernet. Bruk helst den dype universalpannen.
- Svært tilsmusset tetning: Hvis tetningen er svært skitten, går ikke apparatdøren ordentlig igjen under drift. Elementfronter i området rundt kan bli skadet. Hold alltid tetningen ren.
- Døren som sitteplass og oppbevaringssted: Ikke sitt, sett fra deg eller heng ting på døren. Ikke sett fra deg bestikk eller tilbehør på apparatdøren.

- Skyve inn tilbehør: Avhengig av apparattype kan tilbehøret ripe opp glassruten når apparatdøren blir lukket. Skyv alltid tilbehøret så langt inn i ovnsrommet som mulig.
- Transport av apparatet: Ikke hold i dørhåndtaket når apparatet skal bæres/flyttes. Dørhåndtaket tåler ikke vekten av apparatet og kan brette.

## Mikrobølge

### Obs!

- Gnistdannelse: Metall, f.eks. skjeen i glasset, må holdes minst 2 cm fra veggene i ovnsrommet og innsiden av døren. Gnister kan ødelegge glasset på innsiden av døren.
- Kombinasjon av tilbehør: Ikke bruk risten sammen med universalpannen. Dersom de skyves rett på hverandre, kan det dannes gnister. De må kun skyves inn i hver sin høyde.
- Ren mikrobølgedrift: Ved bruk av bare mikrobølge er universalpannen og bakebrettet uegnet. Det kan oppstå gnister, og ovnsrommet blir skadet. Bruk den medfølgende risten eller bruk mikrobølge i kombinasjon med en varmetype.
- Aluminiumsskåler: Aluminiumsskåler må ikke brukes i apparatet. Apparatet blir skadet av gnister som oppstår.
- Mikrobølgedrift uten mat: Bruk av apparatet uten at det er mat i ovnsrommet, fører til overbelastning. Start aldri mikrobølgeovnen uten mat i ovnsrommet. Et unntak fra denne regelen er kortvarige tester av kokekar. → "Mikrobølgefunksjonen" på side 18

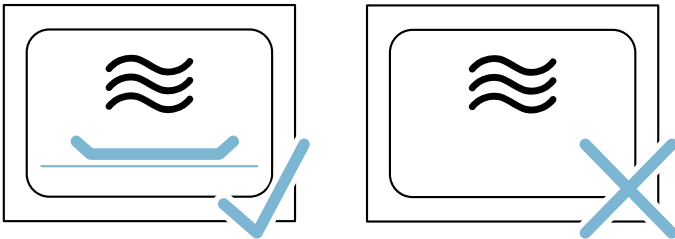

- Mikrobølge-popkorn: Ikke bruk for høy mikrobølgeeffekt. Effekten skal være på maks. 600 watt. Popkornposen må alltid legges på en glassplate. Glassruten kan sprekke som følge av overbelastning.

## Damp

### Obs!

- Kokekaret må være varme- og dampfast. Stekeformer av silikon egner seg ikke til kombinert bruk med damp.
- Kokekar med rustflekker: Bruk ikke kokekar med rustflekker. Selv de minste flekker kan føre til rust i ovnsrommet.
- Dryppende væske: Når du bruker ovnsformen med hull til damping, må du alltid sette inn stekebrettet, universalpannen eller ovnsformen uten hull under. Da blir væske som drypper, samlet opp.
- Varmt vann i vanntanken: Varmt vann kan skade pumpen. Fyll utelukkende kaldt vann på vanntanken.
- Skader på emaljen: Ikke slå apparatet på hvis det står vann på ovnsbunnen. Tørk vannet av ovnsbunnen før du begynner å bruke apparatet.

- Avkalkingsløsning: Pass på så du ikke søler avkalkingsløsning på betjeningsfeltet eller andre ømfintlige overflater. Overflatene tar skade. Hvis dette likevel skulle skje, må avkalkingsløsningen straks vaskes vekk med rent vann.
- Rengjøre vanntanken: Vanntanken må ikke rengjøres i oppvaskmaskinen. Vanntanken tar skade av det. Rengjør vanntanken med en myk klut og vanlig oppvaskmiddel.

## Miljøvern

Det nye apparatet ditt er særlig energieffektivt. Her får du tips om hvordan du kan spare energi ved bruk av apparatet, og hvordan du kasserer apparatet på riktig måte.

### Energisparing

- Apparatet skal bare varmes opp på forhånd når dette står i oppskriften eller i tabellen i bruksanvisningen.
- Bruk mørke, svartlakkerte eller emaljerte stekeformer. Disse opptar varmen særlig godt.
- Åpne apparatdøren så sjelden som mulig under drift.
- Skal du steke flere kaker, er det best å steke dem etter hverandre. Ovnsrommet er ennå varmt. Dermed forkortes steketiden for den andre kaken. Du kan også sette to kakeformer ved siden av hverandre i ovnsrommet.
- Ved lengre steketider kan du slå av apparatet 10 minutter før steketiden er slutt, og deretter bruke restvarmen til å steke ferdig.

### Miljøvennlig håndtering

Kvitt deg med emballasjen på en miljøvennlig måte.



Dette apparatet er klassifisert i henhold til det europeiske direktivet 2012/19/EF om avhending av elektrisk- og elektronisk utstyr (waste electrical and electronic equipment – WEEE).

Direktivet angir rammene for innlevering og gjenvinning av innbytteprodukter.



## Bli kjent med apparatet

I dette kapittelet beskrives displayet og betjeningselementene. I tillegg blir du kjent med de forskjellige funksjonene til apparatet ditt.



- 1 Taster**  
Tastene til høyre og venstre for dreieknappen har et trykkpunkt. Trykk på tasten for å betjene.
- 2 Dreieknapp**  
Du kan vri dreieknappen mot høyre eller venstre.
- 3 Berøringsdisplay**  
I berøringsdisplayet vises de aktuelle innstillingsverdiene, valgmulighetene eller meldingene. Trykk på ønsket tekstfelt for å stille inn. Tekstfeltene endrer seg avhengig av valgmulighetene.
- 4 Berøringsfelt**  
Ved å trykke på feltet åpner du bryterfronten. Du kan ta ut vanntanken.

### Betjeningselementer

De enkelte betjeningselementene er tilpasset forskjellige funksjoner på apparatet ditt. Dermed kan du enkelt og direkte stille inn apparatet ditt.

#### Taster

Her finner du en kort forklaring av de forskjellige tastene.

Taster	Betydning	
on/off		Slå apparatet av og på
menu	Meny	Åpne driftstypemeny
i	Informasjon	Vise meldinger
	Barnesikring	Aktivere og deaktivere barnesikring
⌚	Tidsfunksjoner	Åpne tidsfunksjonsmenyen
>>	Hurtigoppvarming	Slå av og på hurtigoppvarming

**Merk:** Det kan forekomme enkelte forskjeller i farger og detaljer mellom de ulike apparattypene.

### Betjeningsfelt

Ved hjelp av tastene og dreieknappen i betjeningsfeltet kan du stille inn de forskjellige funksjonene til apparatet. I displayet vises de aktuelle innstillingene.

start/stop		Starte, stoppe eller avbryte driften
☐	Åpne deksel	Fylle eller tømme vanntank

### Dreieknapp

Med dreieknappen kan du endre innstillingsverdiene som vises i displayet.

I de fleste valglistene, f.eks. for varmetyper, begynner listen på det første punktet igjen etter det siste. Ved innstilling av for eksempel temperatur må du vri dreieknappen tilbake når minimal eller maksimal temperatur er nådd.

### Display

Displayet er strukturert slik at du ser all informasjon på en gang.

Verdien som du kan stille inn, står i fokus. Den vises med hvit skrift mot mørk bakgrunn.

### Statuslinje

Statuslinjen er oppe i displayet. Her vises klokkeslett og innstilte tidsfunksjoner.

### Fremdriftslinje

Fremdriftslinjen viser f.eks. hvor varm stekeovnen har blitt eller hvor lenge en varighet har pågått. Den rette linjen under verdien som står i fokus, fylles fra venstre mot høyre jo lengre driften er kommet.

## Tidsforløp

Hvis du har startet apparatet uten innstilt varighet, kan du se hvor lenge driften har pågått oppe til høyre i statuslinjen.

Dersom du har stilt inn en varighet og varigheten deretter ble slettet, overtar tidsforløpet tiden som er telt ned i varigheten og teller videre fra denne. Slik kan du kontrollere hvor lenge driften har pågått.

## Temperaturkontroll

Strekene i temperaturkontrollen viser oppvarmingsfasen eller restvarmen i ovnsrommet.

Oppvarmingskontroll	Oppvarmingskontrollen viser temperaturstigningen inne i ovnsrommet. Hvis alle strekene er fylt, er det optimale tidspunktet for å sette inn retten nådd. Strekene vises ikke ved grill- og rengjøringstrinn.
Restvarmeindikasjon	Når apparatet slås av, viser temperaturkontrollen restvarmen i ovnsrommet. Indikasjonen slukker når temperaturen har sunket til ca. 60 °C.

**Merk:** På grunn av termisk treghet kan imidlertid den viste temperaturen avvike noe fra den faktiske temperaturen i ovnsrommet. Under oppvarmingen kan du vise den aktuelle oppvarmingstemperaturen ved å trykke på tasten .







## Menyen driftstypemenyen

Menyen er videre inndelt i forskjellige driftstyper. Slik får du raskt tilgang til ønsket funksjon.

Driftsform	Bruk
Varmetyper	Apparatet har mange nøye tilpassede varmetyper for tilberedning av retten din.
Retter → "Retter" på side 37	Her er passende innstillingsverdier for mange retter allerede programmert.
Mikrobølge → "Mikrobølgefunksjonen" på side 18	Med mikrobølge kan du raskere tilberede, varme eller tine rettene dine.
Mikrobølge-kombinasjon → "Mikrobølgefunksjonen" på side 18	Med denne funksjonen kan du i tillegg koble inn en varmetype sammen med mikrobølge.
Damp → "Damp" på side 20	Med dampfunksjonen oppnår du bedre tilberedningsresultater ved visse typer mat.
Tørking → "Damp" på side 20 → "Mikrobølgefunksjonen" på side 18	Bruk med damp eller mikrobølge etter hver drift.
Avkalking → "Rengjøringsfunksjon" på side 30	Denne funksjonen brukes til å fjerne kalk fra fordampere.
Selvrens → "Rengjøringsfunksjon" på side 30	Med selvrens rengjøres stekeovnen automatisk.
Innstillinger → "Grunninnstillinger" på side 17	Du kan tilpasse grunninnstillingene for apparatet ditt etter dine behov.
Home Connect → "Home Connect" på side 25	Med denne funksjonen kan du koble opp stekeovnen din til en mobil enhet.

## Varmetyper

Her forklares forskjellene og bruksområdene til varmetypene slik at du alltid kan velge riktig varmetype til retten din.

Varmetyper	Temperatur	Bruk
 4D-varmluft	30–275 °C	Til baking og steking i én eller flere høyder. Viften fordeler varmen fra ringelementet i bakveggen jevnt i ovnsrommet.
 Over-/undervarme	30–300 °C	Til tradisjonell baking og steking i én høyde. Spesielt egnet til kaker med saftig fyll. Varmen kommer jevnt ovenfra og nedenfra.
 Varmluft Eco	30–275 °C	Til skånsom tilberedning av utvalgte retter på én høyde uten forvarming. Viften fordeler varmen fra ringelementet i bakveggen i ovnsrommet.
 Over-/undervarme Eco	30–300 °C	Til skånsom tilberedning av utvalgte retter på én høyde. Varmen kommer ovenfra og nedenfra.
 Omluftsgrilling	30–300 °C	Til steking av fjærkre, hel fisk og store kjøttstykker. Grillelementet og viften slås vekselvis av og på. Viften blåser den varme luften rundt maten.
 Grill, stor flate	Grilltrinn: 1 = svak 2 = middels 3 = sterk	Til grilling av flate stykker som biff, pølser eller ristet brød og til gratinering. Hele flaten på grillelementet varmes.

	Grill, liten flate	Grilltrinn: 1 = svak 2 = middels 3 = sterk	Til grilling av små mengder, som biff, pølser eller ristet brød og til gratinering. Den midterste delen under grillelementet blir varm.
	Pizzatrinn	30–275 °C	Til tilberedning av pizza og retter som trenger mye varme nedenfra. Det nedre varmeelementet og ringelementet i bakveggen avgir varme.
	Intensivvarme	30–300 °C	Til retter med sprø bunn. Varmen kommer ovenfra og spesielt kraftig nedenfra.
	Langtidssteking	70–120 °C	Til skånsom og langsom tilberedning av brunede, ømfintlige kjøttstykker i åpne kokekar. Varmen kommer jevnt ovenfra og nedenfra ved lav temperatur.
	Undervarme	30–250 °C	Til tilberedning i vannbad og til ettersteking. Varmen kommer nedenfra.
	Tørking	30–150 °C	Til tørking av urter, frukt og grønnsaker.
	Varmholding	60–100 °C	Til varmholding av tilberedte retter.
	Forhåndsoppvarming av servise	30–70 °C	Til oppvarming av serviset.
	coolStart-funksjon	30–275 °C	Til rask tilberedning av dypfrysede produkter i høyde 3. Still inn temperaturen iht. produsentens angivelser. Bruk den høyeste temperaturen som står oppført på emballasjen. Tilberedningstiden er som angitt eller kortere. Forvarming er ikke nødvendig.
	Oppvarming	80–180 °C	Til skånsom oppvarming av retter og til ferdigsteking av bakevarer. Dampen som tilføres, gjør at rettene ikke tørker ut.
	Hevetrinn	30–50 °C	Til heving av gjærdeiger og surdeiger og til modning av yoghurt. Deigen hever raskere enn ved romtemperatur. Overflaten på deigen tørker ikke ut.

### Foreslåtte verdier

Apparatet foreslår en temperatur eller et varmetrinn for hver varmetype. Du kan velge å bruke disse verdiene eller endre dem i tilsvarende område.

### Mer informasjon

I de fleste tilfeller viser apparatet meldinger og informasjon om handlingen som akkurat utføres. Trykk på tasten . Meldingen vises i noen sekunder.

Noen meldinger vises automatisk, f.eks. som bekreftelse eller advarsel.

### Ovnsromfunksjoner

Noen funksjoner gjør driften av apparatet enklere. For eksempel er hele ovnsrommet belyst og en vifte beskytter apparatet mot overoppheting.

#### Åpne apparatdøren

Hvis du åpner apparatdøren under løpende drift, settes driften på pause. Driften fortsetter når du lukker døren igjen.

#### Ovnsrombelysning

Når du åpner apparatdøren, slås ovnsrombelysningen på. Hvis døren er åpen i over 15 minutter, slås belysningen av igjen.

Ved de fleste driftstyper slås ovnsrombelysningen på så snart driften starter. Når driften er avsluttet, slås lyset av igjen.

**Merk:** I grunninnstillingene kan du velge at ovnsrombelysningen ikke skal slås på under drift.

#### Kjølevifte

Kjøleviften slår seg av og på etter behov. Den varme luften slippes ut via døren.

#### Obs!

Ikke dekk til lufteåpningen. Ellers kan stekeovnen overopphetes.

For at ovnsrommet skal avkjøles raskere etter at apparatet har vært i bruk, fortsetter kjøleviften å gå i en viss tid.

**Merk:** Hvor lenge kjøleviften fortsetter å gå, kan du stille inn i grunninnstillingene. → "Grunninnstillinger" på side 17

## Tilbehør

Diverse tilbehør følger med apparatet. Her får du en oversikt over medfølgende tilbehør og riktig bruk av dette.

### Medfølgende tilbehør

Apparatet er utstyrt med følgende tilbehør:

	<p><b>Rist</b> Til kokekar, kake- og gratengformer. Til stek, grillstykker og dypfryste retter. Risten er egnet for mikrobølge drift.</p>
	<p><b>Universalpanne</b> Til saftige kaker, bakverk, dypfryste retter og store steker. Den kan også brukes som oppsamlingspanne for fett dersom du griller direkte på risten.</p>
	<p><b>Stekebrett</b> Til langpannekaker og småbakst.</p>
	<p><b>Pizzabrett</b> Til pizza og store, runde kaker.</p>
	<p><b>Steketermometer</b> Sørger for nøyaktig steking. Du finner bruken beskrevet i tilsvarende kapittel. → "Steketermometer" på side 23</p>

Bruk bare originalt tilbehør. Dette er spesielt tilpasset ditt apparat.

Tilbehør kan kjøpes hos kundeservice, hos forhandleren eller på Internett.

**Merk:** Når tilbehøret blir varmt, kan det deformeres. Det påvirker ikke funksjonen. Deformeringen forsvinner når tilbehøret avkjøles.

### Mikrobølge

Bare den medfølgende risten egner seg ved bruk med bare mikrobølge. Universalpannen eller bakebrettet kan føre til gnistdannelse og skade ovnsrommet.

Ved bruk i kombinasjon med mikrobølge eller driftstypen Retter kan du også bruke universalpannen, bakebrettet eller annet medfølgende tilbehør.

### Skyve inn tilbehør

Ovnsrommet har fem innsetningshøyder. Innsetningshøydene telles nedenfra og opp.

På noen apparater er den øverste innsetningshøyden merket med et grillsymbol i ovnsrommet.

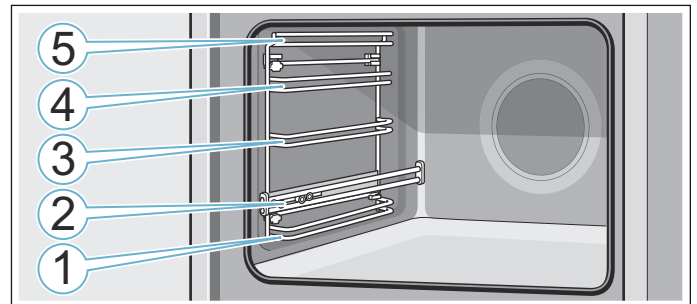

I innsetningshøyde 1, 3, 4 og 5 må du alltid skyve tilbehøret inn mellom de to føringsstengene i en innsetningshøyde.

Tilbehøret kan trekkes nesten halvveis ut uten at det vipper. Med uttrekksskinnene i høyde 2 kan tilbehøret trekkes lengre ut.

Pass på at tilbehøret sitter bak lasken **a** på uttrekksskinnene.

Eksempel på bildet: universalpanne

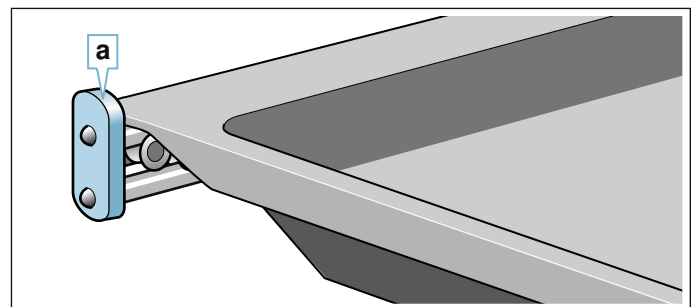

### Merknader

- Pass på at du alltid setter inn tilbehøret riktig vei i ovnsrommet.
- Skyv alltid tilbehøret helt inn i ovnsrommet, slik at det ikke kommer i kontakt med apparatdøren.

### Låsefunksjon

Tilbehøret kan trekkes ca. halvveis ut til det smekker i lås. Låsefunksjonen forhindrer at tilbehøret vipper når det trekkes ut. Tilbehøret må skyves riktig inn i ovnsrommet for at vippesikringen skal fungere.

Pass på at låsetappen **a** er plassert bak og peker ned når du skyver inn risten. Merkingen "microwave" må være foran, og den krumme delen må peke nedover.

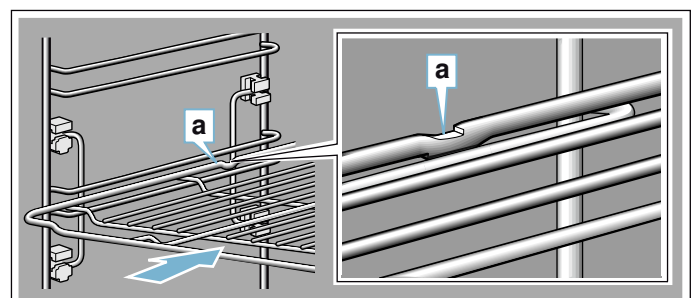



Pass på at låsetappen **a** er plassert bak og peker nedover når du skyver inn plater. Den skrå kanten på tilbehøret **b** skal vende forover og mot apparatdøren.

Eksempel på bildet: universalpanne

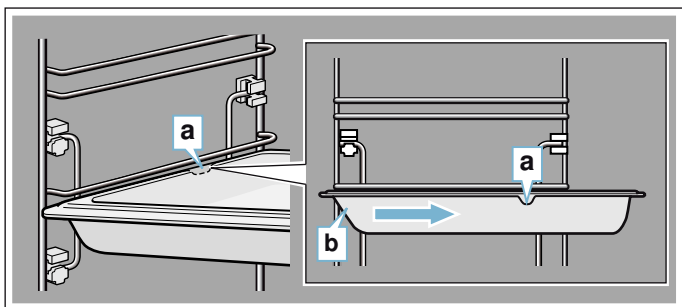

## Spesialtilbehør

Spesialtilbehør kan kjøpes hos kundeservice, forhandleren eller på Internett. Du finner et omfattende tilbud til apparatet ditt i våre brosjyrer eller på Internett.

Tilgjengelighet samt muligheten til å bestille på Internett kan variere fra land til land. Du finner informasjon om dette i salgspapirene.

**Merk:** Det er ikke alt tilbehør som passer til alle apparater. Oppgi alltid den nøyaktige betegnelsen (E-nr.) på apparatet når du kjøper tilbehør.

→ "Kundeservice" på side 36

Spesialtilbehør
<b>Rist</b> Til kokekar, kake- og gratengformer og til steker og grillmat.
<b>Universalpanne</b> , egnet til selvrens Til saftige kaker, bakverk, dyppfyste retter og store steker. Den kan også brukes som oppsamlingspanne for fett dersom du griller direkte på risten.
<b>Bakeplate</b> , egnet til selvrens Til langpannekaker og småbakst.
<b>Innsatsrist</b> Til kjøtt, fjærkre og fisk. Kan legges i universalpannen for å samle opp fett og kjøttsaft som drypper.
<b>Proff-stekepanne med innsatsrist</b> Til tilberedning av store mengder.
<b>Lokk til proff-pannen</b> Med lokket blir proff-stekepannen til en proff-stekegryte.
<b>Pizzabrett</b> Til pizza og store, runde kaker.
<b>Grillplate</b> , egnet til selvrens Til grilling i stedet for risten eller som sprutbeskyttelse. Må bare brukes i universalpannen.
<b>Bakesten</b> , egnet til selvrens Til hjemmelaget brød, rundstykker og pizza når du ønsker sprø bunn. Bakesteinen må forvarmes til anbefalt temperatur.
<b>Glassform (5,1 liter)</b> Til gryteretter og gratenger. Spesielt godt egnet til driftstypen "Retter".

### Glasskål

Til store steker, saftige kaker og gratenger.

### Glasspanne

Til gratenger, grønnsaksretter og bakst

### Dekorlister

Før tildekking av møbelbunner og apparatgrunnplaten.

## Før første gangs idriftsetting

Før du kan bruke det nye apparatet ditt, må du gjøre noen innstillinger. I tillegg må du rengjøre stekeovnsrommet og tilbehøret.

### Før første gangs bruk

Før du tar i bruk apparatet første gang, må du ta kontakt med vannverket og få informasjon om vannets hardhetsgrad.

Du må stille inn vannets hardhetsgrad riktig, slik at apparatet kan minne deg på når det er tid for avkalking.

### Obs!

Skader på apparatet som følge av at det er brukt uegnede væsker.

Ikke bruk destillert vann, vann med mye klor (> 40 mg/l) eller andre typer væske.

Bruk utelukkende friskt, kaldt vann fra springen, avkalket vann eller mineralvann uten kullsyre.

### Merknader

- Dersom vannet inneholder mye kalk, anbefaler vi at du bruker avherdet vann.
- Dersom du bruker bare avkalket vann, kan du stille inn på vannhardhetsgrad "avkalket".
- Dersom du bruker mineralvann, stiller du inn på vannhardhetsgrad "4 svært hardt".
- Bruker du mineralvann, må du velge mineralvann uten kullsyre.

Vannets hardhetsgrad	Innstilling
0	00 avherdet
1 (inntil 1,3 mmol/l)	1 bløtt
2 (1,3–2,5 mmol/l)	2 middels
3 (2,5–3,8 mmol/l)	3 hardt
4 (over 3,8 mmol/l)	4 svært hardt

## Første gangs bruk

Etter at apparatet er koblet til strømmen eller etter et strømbrudd, vises innstillingene for første gangs bruk i displayet.

**Merk:** Du kan når som helst endre disse innstillingene i grunninnstillingene. → "Grunninnstillinger" på side 17

### Innstilling av språk

Språket "Deutsch" (tysk) er forhåndsinnstilt.

1. Still inn ønsket språk med dreieknappen.
2. Trykk kort på pilen . Neste innstilling vises.

### Stille inn klokkeslett

Klokkeslettet begynner på kl. 12:00.

1. Still inn riktig klokkeslett med dreieknappen.
2. Trykk kort på pilen .

### Stille inn dato

Datoen 1.1.2014 er forhåndsinnstilt.

1. Trykk alltid på pilen  for å komme til neste innstilling.
2. Still inn aktuell dag, måned og år med dreieknappen.

### Stille inn vannhardhet

Vannets hardhetsgrad er forhåndsinnstilt på "svært hard".

Endre innstillingen hvis vannet der du bor, er mykere. Det lokale vannverket informerer om hardhetsgrad for vannet der du bor.

1. Still inn hardhetsgraden med dreieknappen.
2. Trykk kort på pilen . Displayet viser en melding om at første gangs oppstart er fullført.

### Med Home Connect

1. Trykk på "Still inn med assistent".
2. Mer informasjon i kapitlet → "Home Connect" på side 25

## Rengjøre ovnsrommet

Du kan kvitte deg med lukten av "ny ovn" ved å varme opp ovnen. Ovnsrommet må være lukket og tomt.

1. Ta ut tilbehør fra ovnsrommet.
2. Ta ut alle emballasjerester fra ovnsrommet, f.eks. isoporkuler.
3. Tørk av alle glatte flater i ovnsrommet med en myk, fuktig klut før oppvarming.
4. Slå apparatet på med tasten on/off.
5. Fyll vanntanken.
6. Still inn angitt varmetype, temperatur og damptilførsel, og start apparatdriften.

Innstillinger	
Varmetype	Over-/undervarme  med damptilførsel (intensitet "lav")
Temperatur	240 °C
Varighet	1 time

7. Luft kjøkkenet mens apparatet varmes opp.
8. Slå av apparatet med berøringstasten on/off etter angitt varighet.
9. Vent til ovnsrommet er avkjølt.
10. Rengjør glatte flater med vaskevann og en klut.
11. Tøm vanntanken, og tørk ovnsrommet.

## Rengjøre tilbehør

Rengjør tilbehøret nøyte med vaskevann og en myk klut eller en myk børste.



## Betjening av apparatet

Du kjenner betjeningselementene og hvordan de fungerer. Her beskriver vi hvordan du stiller inn apparatet. Du får vite som skjer når du slår apparatet av og på, og hvordan du stiller inn driftstypene.

### Slå apparatet av og på

Får du kan foreta innstillinger på apparatet, må du slå det på.

Unntak: Barnesikringen og varseluret kan også slås på når apparatet er slått av. Visningene i displayet eller indikasjonene, f.eks. restvarmeindikasjonen for stekeovnsrommet, er synlige også når apparatet er slått av.

Slå av apparatet når du ikke bruker det. Apparatet slår seg automatisk av hvis det ikke er foretatt innstillinger over lengre tid.

### Slå på apparatet

Apparatet slås av og på med on/off-tasten. on/off over tasten lyser blått.

I displayet vises logoen til Siemens og deretter en varmetype og temperatur.

**Merk:** Hvilken driftstype som vises etter at apparatet er slått på, velges i grunninnstillingene.

### Slå av apparatet

Apparatet slås av med on/off-tasten. Lyset over tasten slukker.

En innstilt funksjon avbrytes.

I displayet vises klokkeslettet.

**Merk:** Om klokkeslettet skal vises når apparatet er slått av eller ikke, velges i grunninnstillingene.

## Starte eller avbryte driften

Trykk på start/stop-tasten for å starte eller avbryte pågående drift. Kjøleviften kan fortsette å gå etter at driften er avbrutt.

Ønsker du å slette alle innstillinger, trykker du på knappen on/off.

Dersom du åpner ovnsdøren under drift, avbrytes driften. Lukk ovnsdøren for å fortsette driften.

**Tips:** Du kan endre denne innstillingen i grunninnstillingene. → "Grunninnstillinger" på side 17

## Stille inn driftstype

Apparatet må være slått på når du skal velge en driftstype.

1. Trykk på menu-tasten.  
Driftstypemenyen åpnes.
2. Trykk på ønsket driftstype.  
Du har forskjellige valgmuligheter avhengig av valgt driftstype.
3. Endre valget med dreieknappen.  
Endre flere innstillinger avhengig av valg.
4. Start med tasten start/stop.  
I displayet vises et tidsforløp. Innstillingene og fremdriftslinjen er synlige.

## Stille inn varmetype og temperatur

Når apparatet slås på, vises den innstilte foreslåtte varmetypen med temperatur. Du kan starte denne innstillingen med start/stop-tasten med én gang. Hvis du vil stille inn en annen varmetype, går du frem på følgende måte.

For andre innstillinger kan du endre verdiene som følger:

Eksempel vist på bildet: over-/undervarme med 180 °C.

1. Endre varmetypen med dreieknappen.

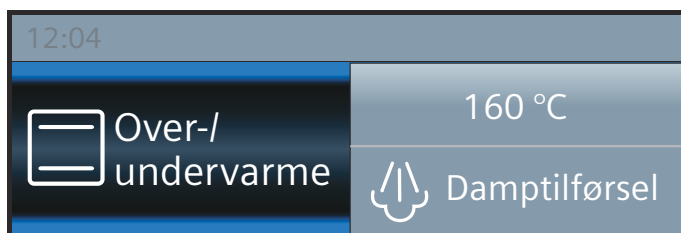

2. Trykk på den foreslåtte temperaturen.
3. Endre temperaturen med dreieknappen.

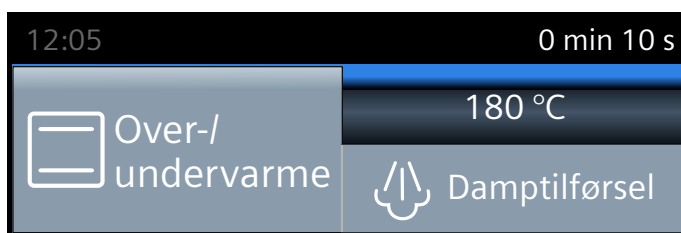

4. Start med start/stop-tasten.

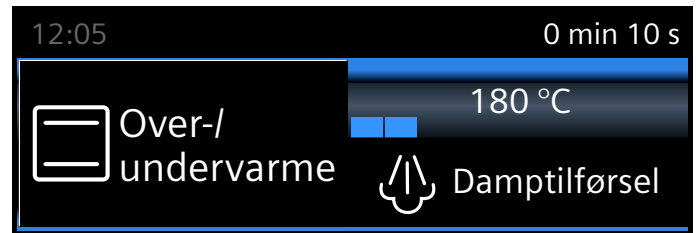

I displayet vises den innstilte varmetypen og temperaturen.

## Hurtigoppvarming

Med tasten »»» kan stekeovnsrommet varmes opp ekstra raskt.

Hurtigoppvarmingen er ikke tilgjengelig ved alle varmetyper.

Egnede varmetyper:

	4D-varmluft
	Over-/undervarme
	Intensivvarme

For å få et jevnt stekeresultat må du sette retten og tilbehøret inn i stekeovnen først når hurtigoppvarmingen er avsluttet.

## Stille inn

Pass på å bruke egnet varmetype. Temperaturen må være stilt inn på over 100 °C for at hurtigoppvarmingen skal kunne startes.

1. Still inn varmetype og temperatur.
2. Trykk på tasten »»».

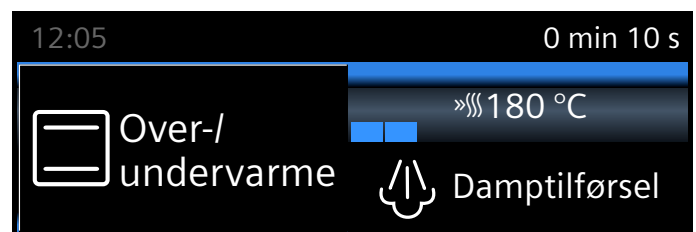

Symbolet »»» vises til venstre ved siden av temperaturen. Temperaturkontrollen begynner å fylles.

Når hurtigoppvarmingen er avsluttet, høres et lydsignal. Symbolet »»» slukkes. Sett retten inn i ovnsrommet.

## Merknader



- Den innstilte varigheten teller ned umiddelbart fra start uavhengig av hurtigoppvarmingen.
- Under hurtigoppvarmingen kan du vise den aktuelle ovnstemperaturen med tasten

## Avbryte

Trykk på »»»-tasten. Symbolet »»» slukker i displayet.

## Tidsfunksjoner

Apparatet ditt er utstyrt med forskjellige tidsfunksjoner.



Tidsfunksjon	Bruk
 Varselur	Varseluret fungerer som en tidtaker. Etter at tiden er telt ned, høres et lydsignal.
 Varighet	Etter at varigheten er telt ned, høres et lydsignal. Apparatet slår seg av automatisk.
 Sluttid	Still inn en varighet og en sluttid. Apparatet slår seg automatisk på, slik at driften er ferdig til ønsket klokkeslett.

### Merknader

- Varigheter på inntil en time kan du stille inn nøyaktig på minuttet. Varigheter på over en time kan du stille inn i trinn på 5 minutter.
- Avhengig av hvilken retning du vrir dreieknappen, begynner varigheten med en foreslått verdi: til venstre 10 minutter, til høyre 30 minutter.
- Etter at hver tidsfunksjon er utløpt, høres et lydsignal og i statuslinjen står det Avsluttet.
- Med tasten  kan du vise informasjon som da vises kort i displayet.

### Varselur



Varseluret kan stilles inn når som helst, også når apparatet er slått av. Det teller parallelt med andre tidsinnstillinger og har et egnet signal. Du kan høre om det er varseluret eller varigheten som har telt ned og avgir lydsignal. Du kan stille inn maksimalt 24 timer.

1. Trykk på tasten . Feltet for varseluret åpnes.
2. Still inn varselurtiden med dreieknappen. Varseluret starter etter noen sekunder. Symbolet  for varseluret og den nedtelte tiden vises til venstre i statuslinjen.



### Når tiden er telt ned

Du hører et lydsignal. I displayet vises "Varselur ferdig". Du kan slå av signaltonen før tiden ved å trykke på tasten .

### Avbryte varselur

Åpne tidsfunksjonsmenyen med tasten  og tilbakestill tiden. Lukk menyen med tasten .

### Endre varselurtiden

Åpne tidsfunksjonsmenyen med tasten  og endre varselurtiden med dreieknappen i løpet av de neste sekundene. Start varseluret med -tasten.

### Varighet

Når du stiller inn en varighet (tilberedningstid) for retten, avsluttes driften automatisk når denne tiden er utløpt. Stekeovnen varmer ikke mer.

Du kan stille inn maksimalt 23 timer og 59 minutter.

Forutsetning: Det er stilt inn en varmetype og en temperatur.

Eksempel: Innstilling for 4D-varmluft, 180 °C, varighet 45 minutter.

1. Trykk på tasten . Tidsfunksjonsmenyen åpnes.

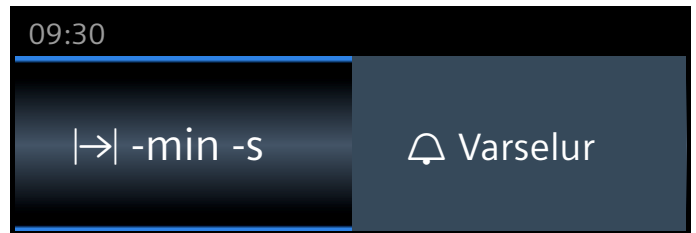

2. Still inn varigheten med dreieknappen.

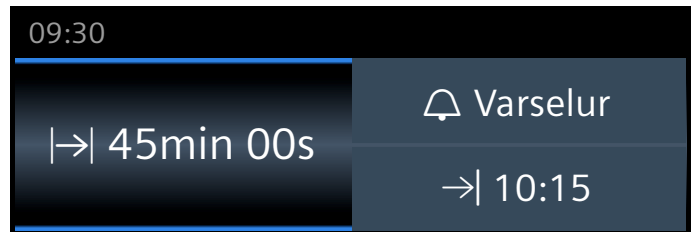

3. Start med start/stop-tasten. Varigheten  teller synlig ned i statuslinjen.

### Varigheten er telt ned

Du hører et lydsignal. Stekeovnen varmer ikke mer. I statuslinjen står det Avsluttet. Du kan slå av signaltonen før tiden ved å trykke på tasten .

### Avbryte varighet

Åpne tidsfunksjonsmenyen med tasten . Tilbakestill varigheten. Visningen bytter til innstilt varmetype og temperatur.

### Endre varighet

Åpne tidsfunksjonsmenyen med tasten . Endre varigheten med dreieknappen.

### Sluttid

Hvis du forskyver sluttiden, må du passe på at lett bedervelige matvarer ikke blir stående for lenge i ovnsrommet.

Forutsetning: Den innstilte driften er ikke startet. Det er stilt inn en varighet. Tidsfunksjonsmenyen  er åpen.

Eksempel på bildet: Du setter retten inn i stekeovnen kl. 9.30. Tilberedningen tar 45 minutter og er ferdig kl. 10.15. Du ønsker at retten heller skal være ferdig kl. 12.45.



1. Trykk på feltet Slutt →l. Sluttiden vises.

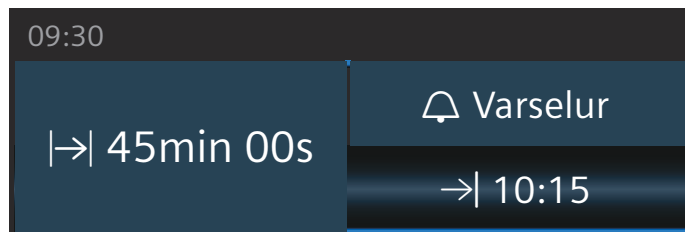

2. Med dreieknappen kan du endre sluttiden til et senere tidspunkt.

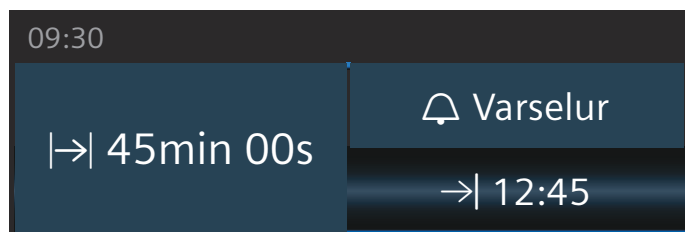

3. Bekreft med start/stop-knappen.

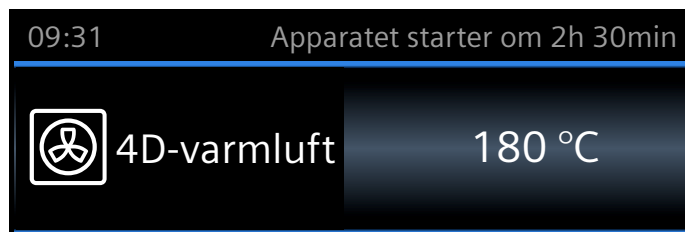

Stekeovnen er i ventemodus. Driften starter til riktig tidspunkt. Varigheten teller synlig ned i statuslinjen.

### Varigheten er telt ned

Du hører et lydsignal. Stekeovnen varmer ikke mer. I statuslinjen står det Avsluttet. Du kan slå av signaltonen før tiden ved å trykke på tasten ⏸.

### Korrigere sluttid

Det er mulig så lenge stekeovnen er i ventemodus. Åpne tidsfunksjonsmenyen med tasten ⏸, trykk på Slutt →l og korriger sluttiden med dreieknappen. Lukk menyen med tasten ⏸.

### Avbryte sluttid

Det er mulig så lenge stekeovnen er i ventemodus. Åpne tidsfunksjonsmenyen med tasten ⏸. Trykk på Slutt →l og tilbakestill sluttiden med dreieknappen. Varigheten telles ned umiddelbart.

## Barnesikring

For at ikke barn utilsiktet skal slå på eller endre innstillinger på apparatet, er apparatet utstyrt med barnesikring.

### Aktivere og deaktivere

Du kan aktivere og deaktivere barnesikringen både når apparatet er slått av og på.

Hold inne tasten ⏸ i ca. fire sekunder. I displayet vises informasjon som bekreftelse og i statuslinjen vises symbolet ⏸.

### Låse apparatdøren

I grunninnstillingene kan du endre innstillingene slik at i tillegg til betjeningsfeltet også apparatdøren låses.

Apparatdøren låses når temperaturen i ovnsrommet når ca. 50 °C. I statuslinjen vises symbolet 🔒. Hvis stekeovnen er slått av, låses apparatdøren umiddelbart hvis du aktiverer barnesikringen.

## Grunninnstillinger

For at du skal kunne betjene apparatet ditt enkelt og optimalt, kan du foreta forskjellige innstillinger. Disse innstillingene kan du endre ved behov.

### Endre innstillinger

1. Trykk på menu-tasten. Driftstypemenyen åpnes.
2. Velg driftstypen Innstillinger. Den første grunninnstillingen vises.
3. Endre verdiene med dreieknappen.
4. Trykk på pilen √ for å bytte til den neste grunninnstillingene.
5. Trykk på tasten menu for å lagre. I displayet får du spørsmål om å lagre eller forkaste.

### Liste over innstillinger

I listen finner du alle grunninnstillingene og endringsmulighetene. Avhengig av utstyret på ditt apparat vises bare innstillingene i displayet som passer til ditt apparat.

Du kan endre følgende innstillinger:

Innstilling	Utvalg
Velg språk	Det finnes flere tilgjengelige språk
Klokkeslett	Stille inn aktuelt klokkeslett
Dato	Stille inn aktuell dato
Signal tone varighet	Kort (30 s)
	Middels (1 m)
	Lang (5 m)

Lydstyrke	Kan stilles inn i 5 trinn
Tastelyd	Slått av (fortsatt tastelyd når du slår av og på med on/off) Slått på
Lysstyrke i displayet	Kan stilles inn i 5 trinn
Klokkevisning	Digital med dato Analog Av
Belysning	I drift på I drift av
Barnesikring	Dørsperre og tastesperre Kun tastesperre
Fortsette automatisk	Ved Lukk døren Ikke fortsette automatisk (trykk på start/ stopp-tasten)
Drift etter innkobling	Hovedmeny Varmetyper Retter* Mikrobølgeovn Mikrobølge-kombinasjon Damping
Nattdemping	Slått av Slått på (displayet er dempet mellom kl. 22.00 og kl. 05.59)
Merkelogo	Visninger Ikke vis
Vifte etterløpstid	Anbefalt Minimum
Vannets hardhet	0 (avherdet) 1 (mykt) 2 (middels) 3 (hardt) 4 (svært hardt)
Døgninnstilling	Slått på Slått av
home Connect	Slå WiFi på eller av → "Home Connect" på side 25
Fabrikkinnstillinger	Tilbakestille Ikke tilbakestille

\*) Tilgjengelig, alt etter apparattype

**Merk:** Endring av innstillingene for språk, tastelyd eller lysstyrke i displayet tas i bruk umiddelbart. Alle andre innstillinger må lagres først.

## Endre klokkeslett

Du kan endre klokkeslettet i grunninnstillingene.  
Eksempel: Endre klokkeslettet fra sommer- til vintertid.

1. Trykk på menu-tasten.  
Driftstypemenyen åpnes.

2. Trykk på "Innstillinger".
3. Trykk deg frem til "Klokkeslett" med pilen √.
4. Endre klokkeslettet med dreieknappen.
5. Trykk på menu-tasten.  
I displayet får du spørsmål om å lagre eller forkaste.

## Strøbrudd

Etter et lengre strøbrudd vises innstillingene for første gangs bruk i displayet.

Still inn språk, klokkeslett og dato på nytt.



## Mikrobølgefunksjonen

Med mikrobølge kan du tilberede, varme eller tine rettene dine spesielt raskt. Mikrobølgefunksjonen kan brukes alene eller sammen med en annen varmetype.

For å bruke mikrobølge optimalt må du ta hensyn til informasjonen om kokekar og opplysningene i brukstabellene på slutten av bruksanvisningen.

## Kokekar

Ikke alle kokekar kan brukes med mikrobølge. Bruk bare kokekar som er egnet for mikrobølgefunksjon for å sikre at maten blir varm og apparatet ikke blir skadet.

Ildfaste kokekar i glass, glasskeramikk, porselen eller varmebestandig plast er egnet. Disse materialene slipper mikrobølgene igjennom. Du kan også bruke keramikk som er helglasert og uten riper.

Du kan dessuten bruke serveringsservise. Da slipper du å flytte maten over på noe annet. Bruk bare servise med gull- eller sølvdekor dersom produsenten garanterer at det er egnet for mikrobølge.

Til baking i kombinert drift kan du bruke vanlige bakeformer av metall. På den måten stekes kakene også nedenfra.

Metallformer er ikke egnet til andre bruksformål. Metall slipper ikke mikrobølgene gjennom. Maten forblir kald i kokekar i metall med lokk.

## Obs!

Gnistdannelse: Metall, f.eks. skjeen i glasset, må holdes minst 2 cm fra veggene i ovnsrommet og innsiden av døren. Gnister kan ødelegge glasset på innsiden av døren.

## Test av kokekar

Mikrobølgefunksjonen må ikke slås på når det ikke står matvarer i ovnen. Det eneste unntaket er den korte kokekartesten.

Dersom du ikke er sikker på om et kokekar er egnet for mikrobølge, kan du prøve denne testen.

1. Sett det tomme kokekaret inn i apparatet i 1/2 - 1 minutt på full effekt.
2. Kontroller temperaturen til kokekaret av og til. Kokekaret skal være kaldt eller lunkent.

Dersom det blir varmt eller det oppstår gnister, er det ikke egnet til bruk i mikrobølgeovn.

Avbryt testen.

### **Advarsel – Fare for forbrenning!**

De tilgjengelige stedene blir svært varme under drift. Ta aldri på de varme delene. Hold barn på avstand.

### **Medfølgende tilbehør**

Bare den medfølgende risten egner seg ved bruk med bare mikrobølge. Universalpannen eller bakebrettet kan føre til gnistdannelse og skade ovnsrommet.

Ved bruk i kombinasjon med mikrobølge eller driftstypen Retter kan du også bruke universalpannen, bakebrettet eller annet medfølgende tilbehør.

Sett tilbehøret inn i høyde 2 ved bruk med mikrobølge dersom ikke annet er angitt.

### **Mikrobølgeeffekter**





Du kan stille inn fem forskjellige mikrobølgeeffekter.

Effekt	Retter	Maksimal varighet
90 W	Til opptining av ømfintlige retter	1 t 30 min
180 W	Til opptining og videre steking	1 t 30 min
360 W	For tilberedning av kjøtt og oppvarming av ømfintlige retter	1 t 30 min
600 W	Til oppvarming og tilberedning av retter	1 t 30 min
max	Til oppvarming av væsker	30 min

### **Stille inn mikrobølge kombinert med en varmetype**

Du kan stille inn effekt er på mellom 90 og 360 watt. Ikke alle varmetyper kan kombineres med mikrobølge.

Egnede varmetyper:

	4D-varmluft
	Over-/undervarme
	Omluftsgrilling
	Grill, stor flate
	Grill, liten flate

1. Trykk på menu-tasten. Driftstypemenyen åpnes.
2. Velg driftstypen "Mikrobølge-kombinasjon". Det foreslås varmetype, temperatur, mikrobølgeeffekt og varighet.
3. Trykk på ønsket felt og still inn ønsket verdi med dreieknappen.
4. Start med start/stop-tasten. Varigheten telles ned synlig.

Verdiene kan endres. Trykk på start/stop-tasten: Stekeovnen er i pausetilstand. Trykk på ønsket mikrobølgefelt og endre varigheten med dreieknappen. Start igjen med start/stop-tasten.

### **Varigheten er telt ned**

Du hører et lydsignal. Ovnsrommet varmer ikke mer. I displayet står det  $\rightarrow$  0min 00s, og i statuslinjen vises Avsluttet. Du kan slette signaltonen før tiden med tasten .

### **Stanse driften**

Trykk på start/stop-tasten: Stekeovnen er i pausetilstand. Trykk en gang til på start/stop for å fortsette driften.

Åpne apparatdøren: Driften blir avbrutt. Etter at døren er lukket: Driften fortsetter.

### **Avbryte driften**

Trykk på on/off-tasten.

### **Stille inn mikrobølge**

For å oppnå et optimalt resultat ved bruk av mikrobølge skal du alltid sette risten i innsettingshøyde 2.

1. Trykk på menu-tasten. Driftstypemenyen åpnes.
2. Velg driftstypen "Mikrobølge". Det foreslås mikrobølgeeffekt og varighet.
3. Trykk for å velge ønsket mikrobølgeeffekt.
4. Trykk på feltet "Varighet" og still inn varigheten med dreieknappen.
5. Start mikrobølgen med start/stop-tasten. Varigheten telles ned synlig.

Mikrobølgeeffekten kan endres. Trykk på start/stop-tasten: Stekeovnen er i pausetilstand. Trykk på det aktuelle mikrobølgefeltet. Start igjen med start/stop-tasten.

Du kan når som helst endre varigheten under drift.

### **Varigheten er telt ned**

Du hører et lydsignal. Mikrobølgedriften er avsluttet. I displayet står det  $\rightarrow$  0min 00s, og i statuslinjen vises Avsluttet. Du kan slette signaltonen før tiden med tasten .

Dersom du vil stille inn en mikrobølgeeffekt en gang til, trykker du på feltet og stiller inn varighet. Driften starter igjen.

### **Stanse driften**

Trykk på start/stop-tasten: Stekeovnen er i pausetilstand. Trykk en gang til på start/stop for å fortsette driften.

Åpne apparatdøren: Driften blir avbrutt. Etter at døren er lukket, trykker du på start/stop-tasten. Driften fortsetter.

### **Avbryte driften**

Trykk på on/off-tasten.

### **Tørking**

Med driftstypen "Tørking" varmes ovnsrommet opp, slik at fuktigheten fordampes. Bruk tørkefunksjonen hver gang du har brukt mikrobølge.

1. Trykk på menu-tasten. Driftstypemenyen åpnes.

2. Velg driftstypen "Tørking".
3. Start med start/stop-tasten.  
Tørkingen startes og avsluttes automatisk igjen etter ca. 10 minutter.

Åpne apparatdøren i 1 til 2 minutter for å slippe ut fuktigheten i ovnen.

## Damp

Ved enkelte varmetyper kan du tilberede maten med dampfunksjon. Dessuten kan du velge mellom varmetypene Heving av deig og Oppvarming.

### Advarsel – Fare for skålding!

Varm damp kan strømme ut når du åpner apparatdøren. Damp er ikke alltid synlig, det avhenger av temperatur. Ikke stå for nær apparatet når du åpner døren. Åpne døren på apparatet forsiktig. Hold barn på avstand.

## Lyder

### Pumpe

Under drift og etter utkobling kan du høre en brummende lyd. Lyden oppstår under funksjonskontroll av pumpen. Det er en vanlig driftslyd.

### Betjeningspanel

Under åpning av betjeningspanelet kan du høre en brummende eller klikkende lyd. Lyden oppstår når betjeningspanelet skyves ut. Det er vanlige driftslyder.

## Tilberedning med damp

Under tilberedning med dampfunksjon frigis det damp i ovnsrommet med ulikt tidsintervall og ulik intensitet. Dermed blir stekerresultatet bedre.

Stekevaren

- får sprø skorpe
- og blank overflate,
- blir saftig og mør inni
- og får bare minimal volumreduksjon.

Du kan selv stille inn ønsket kombinasjon av varmetype og dampintensitet. Bruk opplysningene i tabellene for å velge egnet varmetype og dampintensitet, eller velg et program.

### Dampintensitet



Ved tilførsel av damp kan du velge mellom følgende intensiteter:

- lav
- middels
- sterk

### Egnede varmetyper

Du kan slå på damp i forbindelse med disse varmetypene:

- 4D-varmluft 

- Over-/undervarme 
- Omluftsgrilling 
- Varmholding 
- Oppvarming 
- Hevetrinn 

### Start

1. Fyll opp vanntanken.
2. Still inn varmetype med dreieknappen.
3. Trykk på feltet "Temperatur", og still inn temperaturen med dreieknappen.
4. Trykk på feltet "Varighet", og still inn varigheten med dreieknappen.
5. Start med start/stopp-tasten.  
Apparatet varmes opp.

**Merk:** Dersom vanntanken blir tom under bruk av dampfunksjon, vises det i displayet en oppfordring om å fylle på vanntanken. Driften fortsetter uten tilførsel av damp.

### Avbryte tilførsel av damp

For å slå av dampstøttefunksjonen før tiden, trykker du på feltet "Tilsett damp". Still dreieknappen på "Av".

**Merk:** Driften fortsetter uten tilførsel av damp.

### Avbryte apparatdriften

For å avbryte driften trykker du på tasten start/stopp.

### Avslutt

Trykk på on/off-tasten for å slå av apparatet.

## Oppvarming

Med varmetypen "Oppvarming " kan du varme opp igjen allerede tilberedte retter på en skånsom måte eller friske opp bakst fra dagen før. Damptilførselen starter automatisk.

**Merk:** Dersom vanntanken går tom for vann under oppvarming, avbrytes driften. Fyll på vanntanken.

### Start

1. Fyll opp vanntanken.
2. Trykk på menu-tasten.
3. Trykk på feltet "Damping".
4. Still inn "Oppvarming " med dreieknappen.
5. Trykk på feltet "Temperatur", og still inn temperaturen med dreieknappen.
6. Trykk på feltet "Varighet", og still inn varigheten med dreieknappen.
7. Start med start/stopp-tasten.  
Apparatet varmes opp.

Du hører et lydsignal. Stekeovnen varmer ikke mer. Du kan slå av signaltonen før tiden med tasten .

### Avbryte

For å avbryte driften trykker du på tasten start/stopp.

### Avslutt

Trykk på on/off-tasten for å slå av apparatet.



## Heving av deig

Med varmetypen "Heving av deig" heves deigen betydelig raskere enn ved romtemperatur, og den tørker ikke ut.

Bruk opplysningene i tabellene for å velge riktig innstilling. → "Testet for deg i vårt prøvekjøkken" på side 39

**Merk:** Dersom vanntanken går tom for vann mens deigen heves, avbrytes driften. Fyll på vanntanken.

### Start

1. Fyll opp vanntanken.  
**Merk:** Slå bare på driftstypen "Heving av deig" når ovnsrommet er helt avkjølt (romtemperatur).
2. Trykk på menu-tasten.
3. Trykk på feltet "Damping".
4. Still inn "Heving av deig" med dreieknappen.
5. Trykk på feltet "Temperatur", og still inn temperaturen med dreieknappen.
6. Trykk på feltet "Varighet", og still inn varigheten med dreieknappen.
7. Start med start/stopp-tasten.  
Apparatet varmes opp.

Du hører et lydsignal. Stekeovnen varmer ikke mer. Du kan slå av signaltonen før tiden ved å trykke på tasten .

### Avbryte

For å avbryte driften trykker du på tasten start/stopp.

### Avslutt

Trykk på on/off-tasten for å slå av apparatet.

## Fylle vanntanken

Vanntanken er plassert bak dekselet. Før du starter drift med damp, åpner du dekselet og fyller vann i vanntanken.

Forsikre deg om at vannets hardhetsgrad er riktig innstilt. → "Grunninnstillinger" på side 17

### ⚠ Advarsel – Fare for personskader og brann!

Fyll bare vanntanken med vann eller avkalkingsløsning som er anbefalt av oss. Fyll ingen brennbare væsker (f.eks. alkoholholdige drikker) i vanntanken. Damp fra brennbare væsker kan antennes av de varme overflatene inne i ovnsrommet (eksplosjere). Ovnsdøren kan sprette opp. Varm damp og stikkflammer kan sive ut.

### ⚠ Advarsel – Fare for forbrenning!

Under bruk av apparatet kan vanntanken bli varm. Dersom apparatet er brukt kort tid i forveien, må du vente til vanntanken er avkjølt. Ta vanntanken ut av tanksjakten.

### Obs!

Skader på apparatet som følge av at det er brukt uegnede væsker.  
Ikke bruk destilert vann, vann med mye klor (> 40 mg/l) eller andre typer væske.

Bruk utelukkende friskt, kaldt vann fra springen, avkalket vann eller mineralvann uten kullsyre.

### Merknader

- Dersom vannet inneholder mye kalk, anbefaler vi at du bruker avherdet vann.
- Dersom du bruker bare avkalket vann, kan du stille inn på vannhardhetsgrad "avkalket".
- Dersom du bruker mineralvann, stiller du inn vannhardhetsgraden til "4 svært hardt".
- Bruker du mineralvann, må du velge mineralvann uten kullsyre.

1. Trykk på feltet .  
Dekselet skyves automatisk fremover.
2. Skyv dekselet frem med begge hender og deretter opp, slik at det går i inngrep (bilde 1).
3. Løft vanntanken og ta den ut av tanksjakten (bilde 2).

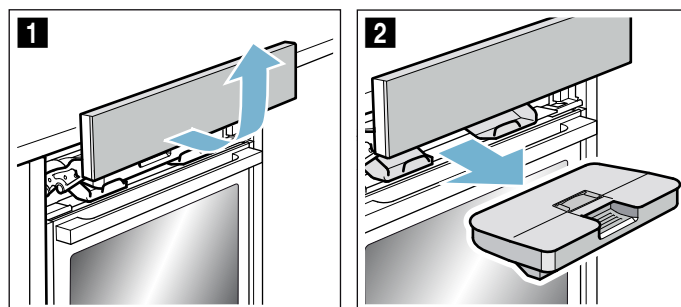

4. Trykk lokket ned langs tetningen slik at det ikke lekker vann ut av vanntanken.
5. Ta ut tanklokket **a** (bilde 3).
6. Vanntanken skal fylles med kaldt vann til "max"-merket (bilde 4).

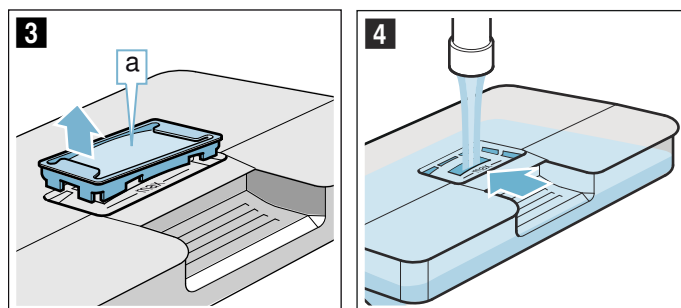

7. Sett tanklokket **a** tilbake på plass i åpningen på vanntanken.
8. Sett inn den fylte vanntanken (bilde 5). Sørg for at vanntanken går i inngrep bak de to holderne **b** (bilde 6).

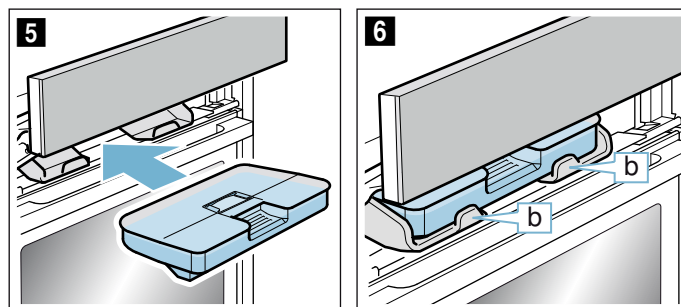

9. Skyv dekselet langsomt nedover og trykk det deretter bakover til det er helt lukket. Vanntanken er fylt. Du kan nå begynne å bruke ovnen med damp.

### Etterfylle vanntanken

Dersom vanntanken blir tom under bruk av dampfunksjon, viser displayet en oppfordring om å fylle vanntanken.

### Merknader

- Driftstyper med dampfunksjon fortsetter uten tilførsel av damp.
- Dersom vanntanken går tom for vann mens driftsmodusene Hoving av deig eller Oppvarming pågår, avbrytes driften. Fyll på vanntanken.

1. Åpne dekselet.
2. Ta ut vanntanken og etterfyll.
3. Sett inn den fylte vanntanken og lukk dekselet.

### Etter hver bruk med damp

#### Advarsel – Fare for skålding!

Varm damp kan strømme ut når du åpner apparatdøren. Damp er ikke alltid synlig, det avhenger av temperatur. Ikke stå for nær apparatet når du åpner døren. Åpne døren på apparatet forsiktig. Hold barn på avstand.

#### Advarsel – Forbrenningsfare!

Apparatet blir varmt under bruk. Vent med rengjøring til apparatet er avkjølt.

### Obs!

Skader på emaljen: Ikke slå apparatet på hvis det står vann på ovnsbunnen. Tørk vannet av ovnsbunnen før du begynner å bruke apparatet.

Etter hver bruk av dampfunksjon pumpes restvannet tilbake til vanntanken. Tøm vanntanken, og tørk den til slutt. Det er fuktighet igjen i ovnsrommet. For å tørke ovnsrommet kan du enten benytte driftstypen "Tørkefunksjon" eller tørke ovnsrommet for hånd.

### Merknader

- Etter at apparatet er slått av, lyser feltet  litt lenger for å minne deg på at du må tømme vanntanken.
- Fjern kalkflekker med en klut dyppet i eddik, skyl med rent vann og tørk med en myk klut.

### Tømme vanntanken

### Obs!

- Ikke tørk vanntanken i det varme ovnsrommet. Vanntanken tar skade av det.
- Rengjør ikke vanntanken i oppvaskmaskin. Vanntanken tar skade av det.

1. Åpne dekselet.
2. Ta ut vanntanken.
3. Ta lokket til vanntanken forsiktig av.
4. Tøm vanntanken, rengjør den med oppvaskmiddel og skyl den nøye med rent vann.
5. Tørk av alle deler med en myk klut.
6. Tørk godt av tetningen på lokket.
7. La tørke med åpent lokk.

8. Sett dekselet på vanntanken og trykk på plass.
9. Sett inn vanntanken og lukk dekselet.

### Tørke drypprennen

1. La apparatet avkjøles.
2. Åpne apparatdøren.
3. Tørk av drypprennen **a** nedenfor ovnsrommet med en svampklut (bilde **1**).

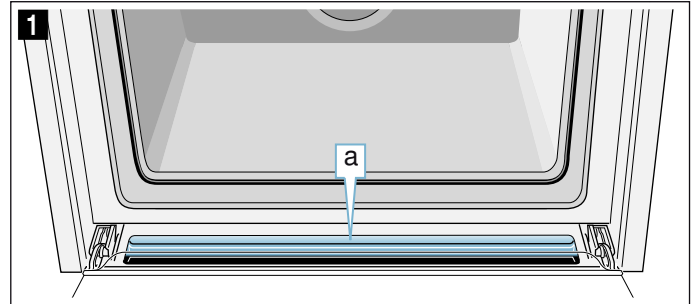

### Start tørkefunksjonen

Ovnsrommet varmes opp under tørkingen, slik at fuktigheten fordampes. Etterpå åpner du ovnsdøren, slik at vanddampen strømmer ut av ovnsrommet.

### Obs!

Skader på emaljen: Ikke slå apparatet på hvis det står vann på ovnsbunnen. Tørk vannet av ovnsbunnen før du begynner å bruke apparatet.

1. La apparatet avkjøles.
2. Sterk tilsmussing i ovnsrommet må fjernes umiddelbart, og fuktighet skal tørkes bort fra ovnsbunnen.
3. Trykk på tasten on/off for å slå på apparatet ved behov.
4. Trykk på tasten menu. Utvalget av driftstyper vises.
5. Trykk på feltet "Fortsett".
6. Trykk på feltet "Tørkefunksjon".
7. Trykk på tasten start/stopp. Tørkingen startes og avsluttes automatisk etter ca. 10 minutter.
8. Åpne ovnsdøren og la den være åpen i 1 til 2 minutter for å slippe ut fuktigheten i ovnen.

### Tørke ovnsrommet for hånd

1. La apparatet avkjøles.
2. Fjern smuss fra ovnsrommet.
3. Tørk av ovnsrommet med en myk klut.
4. La ovnsdøren stå åpen 1 time, slik at ovnsrommet får tørke helt.

## Steketermometer

Med steketermometeret Plus kan du tilberede maten perfekt. Termometeret måler temperaturen inni matvaren. Så snart den innstilte temperaturen er nådd, slås apparatet automatisk av.

### Varmetyper

Med steketermometer i ovnsrommet kan du velge mellom varmetypene nedenfor.

Ved noen varmetyper kan du kombinere varmetype og mikrobølge eller damp. Bytt til driftstypen "Mikrobølgekombinasjon" eller "Damp".

	4D-varmluft	Mikrobølge eller damp
	Varmluft eco	
	Over-/undervarme	Mikrobølge eller damp
	Over-/undervarme eco	
	Pizzatrinn	
	Omluftsgrilling	Mikrobølge eller damp
	Intensivvarme	
	Oppvarming	

### Merknader

- Steketermometeret måler temperatur inni matvaren mellom 30 °C og 99 °C.
- Bruk bare steketermometeret som følger med. Du kan etterbestille det som reservedel fra kundeservice.
- Ta alltid steketermometeret ut av ovnsrommet etter bruk. Det må aldri oppbevares i ovnsrommet.

### Ovnstemperatur

Ikke still inn høyere temperatur enn 250 °C, ellers kan steketermometeret bli skadet.

Den innstilte ovnstemperaturen må være minst 10 °C høyere enn den innstilte kjernetemperaturen.

### Stikke steketermometer i maten

Stikk steketermometeret inn i maten før du setter den inn i ovnen.

Steketermometeret har tre målepunkter. Pass på at det midterste målepunktet er inne i maten.

### Obs!

Når du slår på mikrobølgefunksjonen, må spissen av steketermometeret være inne i maten.

**Kjøtt:** Ved store kjøttstykker stikkes steketermometeret på skrått helt inn i kjøttet ovenfra.

Ved tynnere stykker stikkes det inn i den tykkeste delen fra siden.

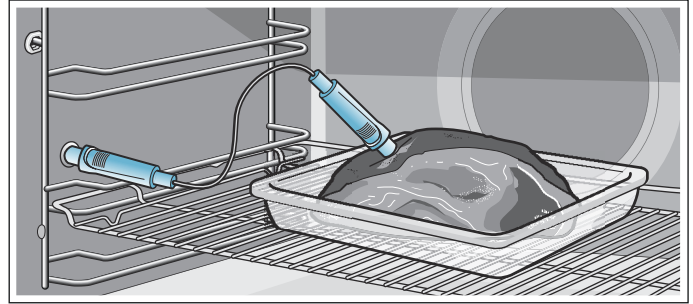

**Fjærkre:** Stikk steketermometeret helt gjennom den tykkeste delen av brystet. Alt etter fjærkreets størrelse og form, bør steketermometeret stikkes inn på langs eller på tvers. Snu fjærkreet og legg det på risten med brystsidene ned.

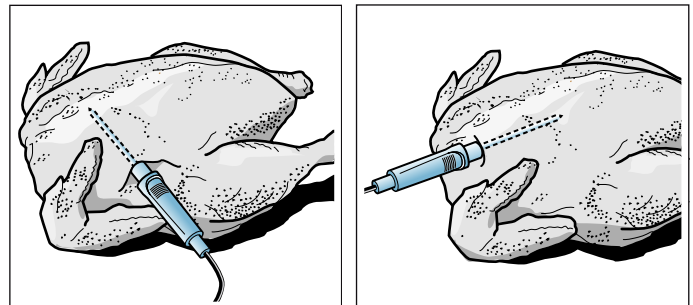

**Fisk:** Stikk steketermometeret helt inn bak hodet, ned mot midtbeinet. Ved hjelp av en halv potet plasseres hel fisk i svømmeposisjon på risten.

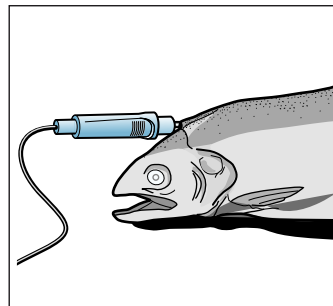

**Snu maten:** Du trenger ikke å ta ut steketermometeret når du skal snu matvarene som tilberedes. Kontroller at steketermometeret fortsatt sitter riktig i etter at du har snudd maten.

Hvis du tar ut steketermometeret mens det er i bruk, blir alle innstillingene tilbakestilt og må stilles inn på nytt.

### Obs!

Unngå at ledningen til steketermometeret kommer i klem.

Ikke bruk lukket kokekar.

For at steketermometeret ikke skal bli skadet av for sterk varme, må det være noen centimeter mellom grillelementet og steketermometeret. Kjøttet kan svulle under tilberedningen.

## Stille inn kjernetemperatur

1. Koble steketermometeret til kontakten til venstre i ovnsrommet.
2. Velg varmetypen eller driftstypen Retter med dreieknappen.
3. Trykk på den foreslåtte temperaturen og still inn temperaturen med dreieknappen.
4. Trykk på feltet "Kjernetemperatur" og still inn kjernetemperaturen med dreieknappen. Slå på mikrobølge- eller dampfunksjonen etter behov.
5. Start med start/stop-tasten. Fremdriftslinjen viser hvordan kjernetemperaturen stiger.

### Den innstilte kjernetemperaturen i kjøttet er nådd

Du hører et lydsignal. Stekeovnen varmer ikke mer. Du kan trekke steketermometeret ut av kontakten. Symbolet  slukker.

### Endre kjernetemperatur

Du kan endre kjernetemperaturen når som helst.

### Avbryte

Trekk steketermometeret ut av kontakten.

### Advarsel – Forbrenningsfare!

Steketermometer og ovnsrom er meget varme. Bruk ovnshansker når du stikker steketermometeret inn og ut.

### Advarsel – Fare for elektrisk støt!

Ved feil kjernetemperaturføler kan isolasjonen bli skadet. Bruk bare kjernetemperaturføleren som er beregnet på dette apparatet.

## Kjernetemperaturer for ulike typer mat

Bruk aldri dypfryste matvarer til tilberedningen. Opplysningene i tabellene er veiledende. De avhenger av matvarenes kvalitet og beskaffenhet.

Bakerst i bruksanvisningen finner du omfattende informasjon om varmetype og temperatur. → "Testet for deg i vårt prøvekjøkken" på side 39

Type mat	Kjernetemperatur i °C
<b>Fjærkre</b>	
Kylling	80–85
Kyllingbryst	75–80
And	80–85
Andebryst, rosa	55–60
Kalkun	80–85
Kalkunbryst	80–85
Gås	80–90
<b>Svinekjøtt</b>	
Svinenakke	85–90
Svinefilet, rosa	62–70

Type mat	Kjernetemperatur i °C
Svinerygg, gjennomstekt	72–80
<b>Oksekjøtt</b>	
Oksefilet eller roastbiff, engelsk	45–52
Oksefilet eller roastbiff, rosa	55–62
Oksefilet eller roastbiff, gjennomstekt	65–75
<b>Kalvekjøtt</b>	
Kalvestek eller bog, mager	75–80
Kalvestek, bog	75–80
Kalveknokke	85–90
<b>Lammekjøtt</b>	
Lammelår, rosa	60–65
Lammelår, gjennomstekt	70–80
Lammerygg, rosa	55–60
<b>Fisk</b>	
Fisk, hel	65–70
Fiskefilet	60–65
<b>Annet</b>	
Kjøttpudding, alle typer kjøtt	80–90
Oppvarming av mat	65–75

## Døgninnstilling

Med døgninnstillingen kan du stille inn en varighet på inntil 74 timer. Rettene i ovnsrommet holder seg varme, uten at du må slå av eller på.

### Starte døgninnstilling

Forutsetning: Du har aktivert Døgninnstilling i grunninnstillingene. → "Grunninnstillinger" på side 17

Ovnsrommet varmer med over-/undervarme og en temperatur på mellom 85 °C og 140 °C.

1. Trykk på on/off-tasten.  
I displayet foreslås en varmetype og en temperatur.
2. Vri dreieknappen mot venstre og velg varmetypen Døgninnstilling.
3. Trykk på den foreslåtte temperaturen og still inn temperaturen med dreieknappen.
4. Åpne tidsfunksjonsmenyen med tasten  og trykk på feltet Varighet.  
Det blir foreslått 25:00 timer.
5. Still inn ønsket varighet med dreieknappen.
6. Start med start/stop-tasten.  
Varigheten teller synlig ned i statuslinjen.

### Varigheten er telt ned

Du hører et lydsignal. Stekeovnen varmer ikke mer. I statuslinjen står det Avsluttet.

### Forskyve sluttiden

Det er ikke mulig å forskyve sluttiden.

### Avbryte døgninnstilling

Trykk på on/off-tasten. Alle innstillingene er slettet. Du kan stille inn på nytt.

## Home Connect

Dette apparatet kan kobles til WiFi og fjernbetjenes via en mobil enhet.

Dersom apparatet ikke er koblet til hjemmenettverket, fungerer det som en stekeovn uten nettverkstilkobling og betjenes via displayet.

### Merknader

- Les gjennom sikkerhetsinstruksjonene i bruksanvisningen og sørg for at disse også følges dersom du betjener apparatet via Home Connect-appen mens du er ute av huset. Les også informasjonen i Home Connect-appen. → "Viktige sikkerhetsanvisninger" på side 5
- Betjening direkte på apparatet har alltid forrang. Når apparatet betjenes direkte, kan ikke Home Connect-appen brukes til fjernbetjening.

### Installere

For at du skal kunne foreta innstillinger via Home Connect, må Home Connect-appen være installert på din mobile enhet.

Ta hensyn til informasjonen som følger med Home Connect.

Utfør innstillingene ved å følge trinnene som vises i appen.

### Automatisk registrering på hjemmenettverket

#### Merknader

- Du trenger en ruter med WPS-funksjonalitet.
- Du kan starte Home Connect-assistenten under første gangs bruk eller via menyen.

1. Trykk på menu-tasten.
2. Trykk på "Home Connect-assistent".  
Apparatet er klar til oppretting av automatisk nettverksforbindelse.



3. Trykk på WPS-knappen på ruterens.  
Vent til displayet viser "Nettverksforbindelse opprettet".

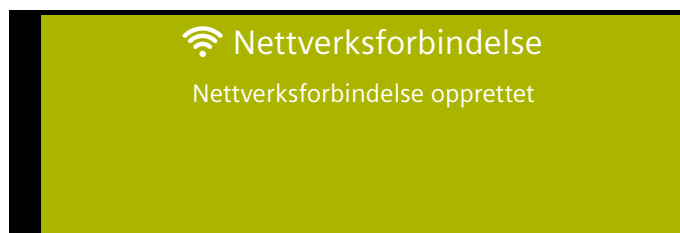



4. Trykk på "Koble til app".

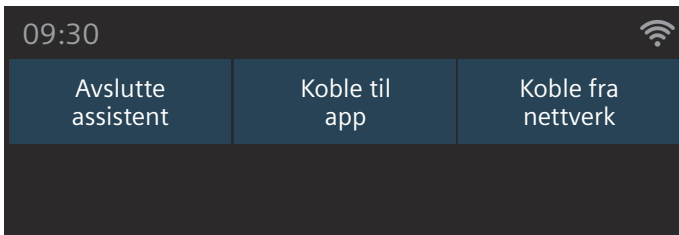

Apparatet er klart til å kobles til appen.

5. Start appen på den mobile enheten og følg anvisningene for automatisk nettverkstilkobling. Registreringen avsluttes når displayet viser "Koblet til app".

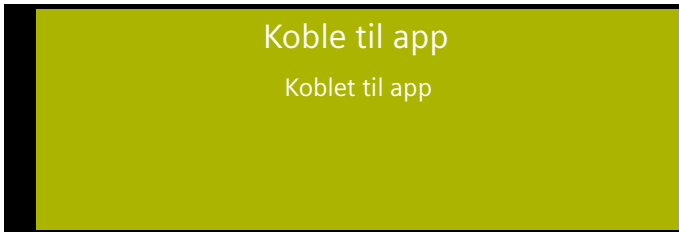

### Manuell registrering på hjemmenettverket

**Merk:** Du kan starte Home Connect-assistenten under første gangs bruk eller via menyen.

1. Trykk på menu-tasten.
2. Trykk på "Home Connect-assistent".
3. Trykk på "Koble til manuelt".

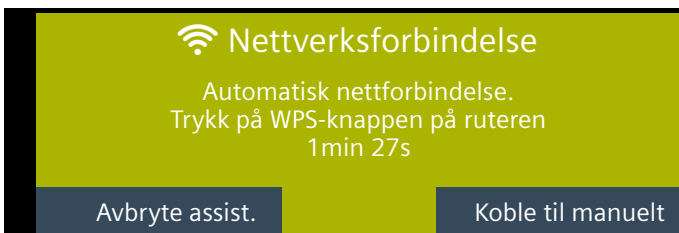

Apparatet er klar til oppretting av manuell nettverksforbindelse.

Displayet viser nettverksnavn (SSID) og sikkerhetsnøkkel for ovns nettverk.



4. Registrer den mobile enheten på ovns nettverk med navnet "HomeConnect" og sikkerhetsnøgkelen "HomeConnect".



Vent til displayet viser "Nettverksforbindelse opprettet".



5. Trykk på "Koble til app".

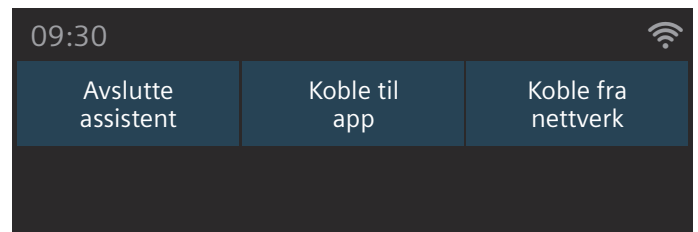

Apparatet er klart til å kobles til appen.

6. Start appen på den mobile enheten og følg anvisningene for manuell nettverkstilkobling. Registreringen avsluttes når displayet viser "Koblet til app".

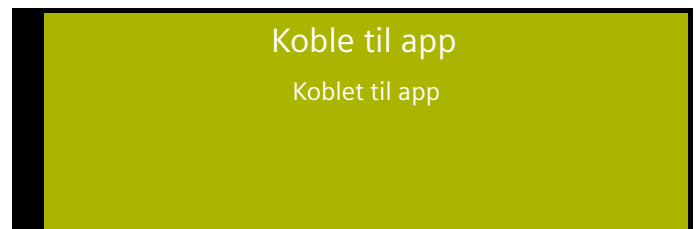

## Fjernstart

Hvis du vil starte stekeovnen via den mobile enheten, må du aktivere fjernstart.

### Merknader

- Du kan ikke velge "Fjernstart" før du har fullført oppsettet med Home Connect-assistenten.
- Vær oppmerksom på at enkelte driftstyper kun kan startes på stekeovnen.

1. Trykk på menu-tasten.
2. Trykk på "Fjernstart".

I displayet vises .

Fjernstart deaktiveres automatisk i følgende situasjoner:

- Stekeovnsdøren åpnes 15 min etter aktivering av fjernstart.
- Stekeovnsdøren åpnes 15 min etter at bruk av stekeovnen er avsluttet.
- 24 timer etter aktivering av fjernstart.

Hvis du starter ovnsdrift på apparatet, aktiveres fjernstart automatisk. Dermed kan du foreta endringer på den mobile enheten eller starte et nytt program.

## Innstillinger for Home Connect

Home Connect kan nå som helst tilpasses dine behov.

**Merk:** I innstillingene Home Connect trykker du på tasten  for å se informasjon om nettverket og apparatet.

### WiFi

Hvis WiFi er aktivert, kan du benytte Home Connect-funksjonene.

**Merk:** I nettverkstilkoblet standbydrift trenger apparatet maks. 3 W.

1. Trykk på menu-tasten.
2. Trykk på "Innstillinger".
3. Trykk på "Home Connect".
4. Trykk på "WiFi" for å slå radiomodulen av eller på.

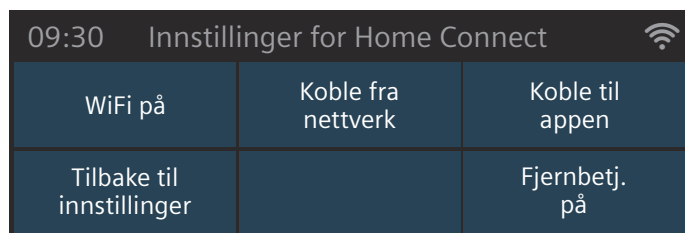

### Koble fra nettverket

Stekeovnen kan nå som helst kobles fra nettverket.

**Merk:** Hvis stekeovnen er koblet fra nettverket, kan den ikke lenger betjenes via Home Connect.

1. Trykk på menu-tasten.
2. Trykk på "Innstillinger".

3. Trykk på "Home Connect".
4. Trykk på "Koble fra nettverk".

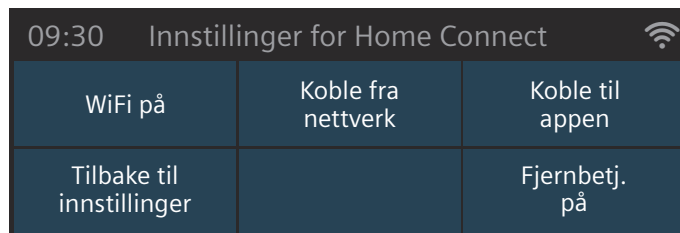

### Koble til nettverket

1. Trykk på menu-tasten.
2. Trykk på "Innstillinger".
3. Trykk på "Home Connect".
4. Trykk på "Koble til nettverket".
5. Trykk på "Koble til manuelt" eller "Koble til automatisk".
6. Følg anvisningene i avsnittet "Manuell registrering på hjemmenettverket" eller "Automatisk registrering på hjemmenettverket".

### Koble til app

Hvis du har Home Connect-appen installert på den mobile enheten, kan du koble den til stekeovnen.

**Merk:** Enheten må være tilkoblet nettverket.

1. Trykk på menu-tasten.
2. Trykk på "Innstillinger".
3. Trykk på "Home Connect".
4. Trykk på "Koble til app".

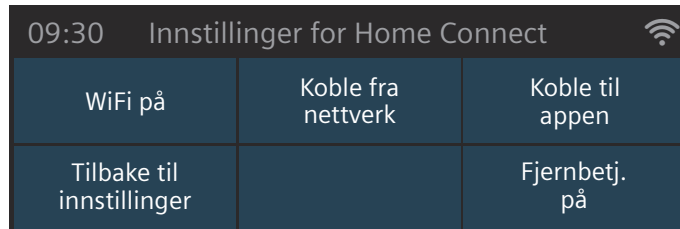

### Fjernbetjening

Med Home Connect-appen får du enkelt tilgang til ovnsens funksjoner.

### Merknader

- Betjening direkte på apparatet har alltid forrang. Når apparatet betjenes direkte, kan ikke Home Connect-appen brukes til fjernstyring.
- Ved levering er fjernbetjeningen aktivert.
- Dersom fjernbetjeningen er deaktivert, er det kun driftstilstanden til stekeovnen som vises i Home Connect-appen.
- Fjernbetjening aktiveres automatisk når fjernstart aktiveres.

1. Trykk på menu-tasten.
2. Trykk på "Innstillinger".

- Trykk på "Home Connect".
- Trykk på "Fjernbetjening" for å slå av eller på betjening via Home Connect-appen.

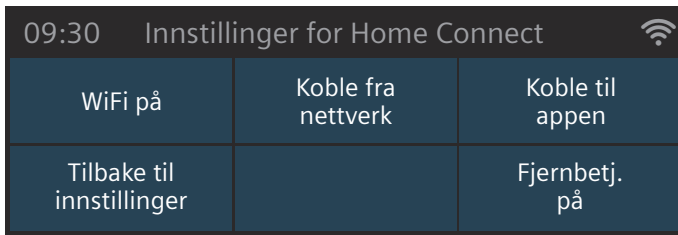

## Datavern

Den første gangen apparatet kobles til et WLAN-nettverk med Internett-forbindelse, overfører apparatet følgende kategorier av data til Home Connect-serveren (førstegangsregistrering):

- entydig identifisering av enheten (bestående av nøkler og MAC-adressen til den innebygde WiFi-kommunikasjonsmodulen)
- sikkerhetssertifikat for Wi-Fi-modulen (for informasjonsteknisk sikring av forbindelsen)
- aktuell program- og maskinvareversjon for husholdningsapparatet
- status for en eventuell tidligere tilbakestilling til fabrikkinnstillingene

Denne førstegangsregistreringen forbereder bruken av Home Connect-funksjonene og er først nødvendige den første gangen du skal bruke Home Connect-funksjoner.

**Merk:** Vær oppmerksom på at Home Connect-funksjonene kun kan brukes sammen med Home Connect-appen. Informasjon om datavern kan lastes ned i Home Connect-appen.

## Samsvarserklæring

Herved erklærer BSH Hausgeräte GmbH at apparatet med Home Connect-funksjonalitet overholder grunnleggende krav og øvrige bestemmelser i direktiv 1999/5/EF.

En utførlig samsvarserklæring for R&TTE (radio- og teleterminaldirektivet) finner du, i tillegg til øvrige dokumenter, på produktsiden for ditt apparat på [www.siemens-home.com](http://www.siemens-home.com).



## Rengjøringsmiddel

Apparatet holder seg pent og funksjonsdyktig lenge så fremt du sørger for nøye vedlikehold og rengjøring. Her finner du beskrivelse av hvordan apparatet skal vedlikeholdes og rengjøres.

### Egnet rengjøringsmiddel

De ulike overflatene kan ta skade hvis du bruker feil type rengjøringsmidler. Det er derfor viktig å ta hensyn til opplysningene nedenfor. Hvilke områder som finnes på ditt apparat, avhengig av apparattypen.

#### Obs!

#### Overflateskader

Ikke bruk

- skarpe eller skurende rengjøringsmidler
- sterkt alkoholholdige rengjøringsmidler
- harde skureputer eller pussesvamper
- høytrykksspyler eller dampstråle
- spesielt rengjøringsmiddel for rengjøring ved varme

Vask nye svamper grundig før bruk.

**Tips:** Hos kundeservice får du anbefalte rengjørings- og pleiemidler. Følg anvisningene fra produsenten.

#### ⚠ Advarsel – Fare for forbrenning!

Apparatet blir svært varmt. Den varme innsiden av ovnsrommet og varmeelementene må aldri berøres. La alltid apparatet avkjøles. Hold barn på avstand.

Område	Rengjøring
<b>Utsiden av apparatet</b>	
Front i rustfritt stål	<p>Varmt såpevann: Rengjør med en oppvaskklut og tørk av med en myk klut.</p> <p>Fjern kalk-, fett-, stivelses- og proteinflekker med en gang. Under slike flekker kan det danne seg rust.</p> <p>Hos kundeservice eller i en faghandel får du kjøpt spesielle rengjøringsmidler for rustfritt stål som egner seg til varme overflater. Påfør rengjøringsmiddelet i et tynt lag med en myk klut.</p>
Kunststoff	<p>Varmt såpevann: Rengjør med en oppvaskklut og tørk av med en myk klut.</p> <p>Ikke bruk glassrens eller glasskrape.</p>
Lakkerte overflater	<p>Varmt såpevann: Rengjør med en oppvaskklut og tørk av med en myk klut.</p>
Betjeningsfelt	<p>Varmt såpevann: Rengjør med en oppvaskklut og tørk av med en myk klut.</p> <p>Ikke bruk glassrens eller glasskrape.</p>
Glassruter	<p>Varmt såpevann: Rengjør med en oppvaskklut og tørk av med en myk klut.</p> <p>Ikke bruk glasskrape eller stålskrubb i rustfritt stål.</p>

Dørhåndtak	<p>Varmt såpevann: Rengjør med en oppvaskklut og tørk av med en myk klut.</p> <p>Tørk av med en gang dersom det kommer avkalkingsmiddel på dørhåndtaket. Disse flekkene er ellers vanskelige å fjerne.</p>
<b>Innsiden av apparatet</b>	
Emaljerte flater	<p>Varmt såpevann eller eddikvann: Rengjør med en oppvaskklut og tørk av med en myk klut.</p> <p>Vask bort fastbrente matrester med en fuktig klut og såpevann. Hvis apparatet er svært skittent, kan du bruke en stålskrubb i rustfritt stål eller ovnsrens.</p> <p>La ovnsrommet stå åpent etter rengjøring slik at det tørker.</p> <p>Bruk helst rengjøringsfunksjonen. → "Rengjøringsfunksjon" på side 30</p> <p><b>Merk:</b> Matrester kan forårsake hvitt belegg. Dette er ufarlig og har ingen innvirkning på funksjonen. Om nødvendig kan det fjernes med sitronsyre.</p>
Glassdeksel for ovnsrombelysning	<p>Varmt såpevann: Rengjør med en oppvaskklut og tørk av med en myk klut.</p> <p>Hvis ovnen er svært skitten, er det best å bruke stekeovnsrens.</p>
Dørdeksel i rustfritt stål	<p>Rengjøringsmiddel for rustfritt stål: Følg produsentens anvisninger.</p> <p>Ikke bruk pleiemidler for rustfritt stål.</p> <p>Ta av dørdekslet før rengjøring.</p>
Innvendig dør-ramme i rustfritt stål	<p>Rengjøringsmiddel for rustfritt stål: Følg produsentens anvisninger.</p> <p>Dette fjerner også misfarginger.</p> <p>Ikke bruk pleiemidler for rustfritt stål.</p>
Stiger	<p>Varmt såpevann: Bløtlegg og rengjør med en oppvaskklut eller børste.</p>
Uttrekkssystem	<p>Varmt såpevann: Rengjør med en oppvaskklut eller børste.</p> <p>Ikke fjern smørefettet fra uttrekksskinnene. Rengjør dem helst når de er skjøvet inn. Skal ikke vaskes i oppvaskmaskin.</p>
Tilbehør	<p>Varmt såpevann: Bløtlegg og rengjør med en oppvaskklut eller børste.</p> <p>Hvis apparatet er svært skittent, kan du bruke en stålskrubb i rustfritt stål.</p>
Vanntank	<p>Varmt såpevann: Rengjør med klut og skylt grundig med rent vann for å fjerne alle vaskemiddelrester.</p> <p>Tørk deretter av med en myk klut. La tørke med åpent lokk. Tørk godt av tetningen på lokket.</p> <p>Skal ikke vaskes i oppvaskmaskin.</p>
Steketermometer	<p>Varmt såpevann: Rengjør med en oppvaskklut eller børste.</p> <p>Skal ikke vaskes i oppvaskmaskin.</p>

### Merknader

- Små fargeforskjeller på forsiden av apparatet kan skyldes ulike materialer, som glass, plast eller metall.
- Skygger som ser ut som striper i glassrutene i døren, er lysreflekser fra ovnsromsbelysningen.
- Emalje blir brent ved svært høye temperaturer. Dermed kan det oppstå små fargeforskjeller. Dette er normalt og har ingen innflytelse på funksjonen. Kanter av tynne metallplater lar seg ikke emaljere fullstendig. Disse kan derfor være ru. Rustbeskyttelsen blir ikke påvirket av dette.

### Holde apparatet rent

Hold alltid apparatet rent og fjern smuss med en gang, slik at det ikke dannes smuss som er vanskelig å fjerne.

### Tips

- Rengjør ovnsrommet etter hver bruk. Da brenner ikke smusset seg fast.
- Fjern alltid kalk-, fett-, stivelses- og proteinflekker så snart som mulig.
- Bruk universalpannen når du skal steke svært fuktige kaker.
- Bruk egnet kokekar ved steking, f.eks. en stekegryte.

## Rengjøringsfunksjon

Apparatet ditt er utstyrt med driftstypene Selvrens og Avkalking. Med selvrens-funksjonen rengjør du ovnsrommet uten anstrengelser. Med avkalkingen fjerner du kalk fra fordampere.

### Selvrens

Ovnsrommet varmes opp til en svært høy temperatur. Rester etter steking, grilling og baking brenner opp.

Du kan velge blant tre rengjøringstrinn.

Trinn:	Rengjøringsgrad	Varighet
1	lett	ca. 1 time, 15 minutter
2	middels	ca. 1 time, 30 minutter
3	Intensiv	ca. 2 timer

Velg høyere rengjøringstrinn desto kraftigere og eldre smusset er. Til én rengjøring trengs det bare ca. 2,5–4,7 kilowattimer.

**Merk:** Stekeovnsdøren låses automatisk for din egen sikkerhet. Den kan først åpnes igjen når symbolet  for låsen på statuslinjen slukker. Ovnsrombelysningen lyser ikke under rengjøringen.

### Advarsel

#### Fare for forbrenning!

- Ovnsrommet blir svært varmt under rengjøringsfunksjonen. Åpne aldri apparatdøren. La apparatet avkjøles. Hold barn på avstand.
-  Apparatet blir svært varmt på utsiden under rengjøringsfunksjonen. Ikke ta på apparatdøren. La apparatet avkjøles. Hold barn på avstand.

### Før rengjøringsfunksjonen

#### Obs!

Ta vanntanken av apparatet før du starter rengjøringen. → "Damp" på side 20

Tilbehør som f.eks. universalpannen eller bakeplaten kan også vaskes i forbindelse med rengjøringsfunksjonen. Før rengjøring må grovt smuss fjernes fra ovnsrommet. Skyv tilbehøret inn i høyde 2.

Rengjør innerdøren og kantene av ovnsrommet i området ved tetningene. Ikke bruk skuremidler på tetningslistene, må ikke tas av!

**Merk:** Emaljert tilbehør som følger med ovnen, kan rengjøres ved hjelp av rengjøringsfunksjonen. Ristene kan ikke rengjøres på denne måten. Ristene er ikke egnet for rengjøringsfunksjonen og blir misfarget. Øvrig tilbehør som er egnet for rengjøringsfunksjonen, finner du i tabellen over spesialtilbehør. → "Tilbehør" på side 12

### Advarsel

#### Brannfare!

- Løse matrester, fett og stekesjy kan ta fyr under rengjøringsfunksjonen. Før rengjøringsfunksjonen startes, må grovt smuss alltid fjernes og tilbehør tas ut av ovnsrommet.

- Apparatet blir svært varmt på utsiden under rengjøringsfunksjonen. Heng aldri brennbare gjenstander, f.eks. kjøkkenhåndklær, på håndtaket. Hold fremsiden av apparatet fri. Hold barn på avstand.

### Advarsel – Fare for alvorlige helseskader!

Apparatet blir svært varmt under rengjøringsfunksjonen. Slippbelegget på brett og former ødelegges av den høye varmen, og det oppstår giftgasser. Rengjør aldri brett og former med slippbelegg med rengjøringsfunksjonen. Bare emaljert tilbehør skal rengjøres.

### Stille inn selvrens

1. Trykk på menu-tasten. Driftstypemenyen åpnes.
2. Velg driftstypen Selvrens. Rengjøringstrinn 3 blir foreslått. Du kan starte rengjøringen umiddelbart med start/stop-tasten eller
3. velge et annet rengjøringstrinn med dreieknappen.
4. Start rengjøringen med start/stop-tasten.

Ovnsdøren låses like etter start. Symbolet  for låsen vises til høyre på statuslinjen ved siden av den gjenværende varigheten.

Ovnsdøren kan ikke åpnes igjen før symbolet  på statuslinjen slukker.

### Når rengjøringen er fullført

Du hører et lydsignal. Stekeovnen varmer ikke mer. I statuslinjen står det "Avsluttet". Du kan slå av signaltonen ved å trykke på tasten . I statuslinjen står det "Apparatet avkjøles".

### Avbryte rengjøringen

Slå av apparatet med on/off-tasten. Ovnsdøren kan ikke åpnes før symbolet  på statuslinjen slukker.

### Korrigere rengjøringstrinn

Etter start kan du ikke lenger endre rengjøringstrinn.

### Du kan la rengjøringen foregå om natten.

I kapittelet om tidsinnstillinger kan du se hvordan du kan forskyve sluttiden. På den måten kan du bruke stekeovnen når som helst i løpet av dagen. → "Tidsfunksjoner" på side 16

### Etter rengjøringsfunksjonen

Når ovnsrommet er avkjølt, tørker du av asken som ligger igjen i ovnsrommet, på tilbehøret til stigene og i området rundt døren med en fuktig klut.

Tørk av uttrekkene med en fuktig klut. Trekk deretter alle uttrekk ut og inn flere ganger. Etter rengjøringen kan uttrekkene fortsatt være misfarget. Dette påvirker ikke funksjonen.

### Merknader

- Ved rengjøring blir rammene på innsiden av apparatdøren misfarget. Dette er normalt og har ingen innflytelse på funksjonen. Misfargingen kan kun fjernes med rengjøringsmiddel for rustfritt stål.



- Ved for mye smuss kan det oppstå hvite restflekker på emaljen. Dette er rester etter matvarene og er ikke farlig. De påvirker ikke funksjonen. Om nødvendig kan du fjerne restene med sitronsyre.

## Avkalking

For at apparatet skal fungere som det skal, må det avkalkes med jevne mellomrom.

Avkalkingen består av flere trinn. Av hygieniske årsaker må avkalkingen være avsluttet før apparatet er klart til bruk igjen. Avkalkingen tar til sammen ca. 70–90 minutter.

- Avkalk (ca. 55–70 minutter), tøm deretter vanntanken og fyll den opp på nytt.
- Gjennomfør første skylleomgang (ca. 6–9 minutter), tøm deretter vanntanken og fyll den opp på nytt.
- Utfør andre skylleomgang (ca. 6–9 minutter), tøm deretter vanntanken og tørk den.

Dersom avkalkingen avbrytes (f.eks. som følge av strømbrytning eller at apparatet slås av), blir du oppfordret til å fortsette avkalkingen når du slår apparatet på igjen. Apparatet er sperret for annen drift til andre skylleomgang er helt ferdig.

Hvor ofte apparatet må avkalkes, er avhengig av vannets hardhet på stedet der det er i bruk. Når dampdrift bare er mulig fem ganger til eller mindre, vises en melding i displayet for å minne om avkalking. Antallet øvrige typer drift vises når ovnen slås på. Dermed er det lettere å planlegge når du bør avkalke apparatet.

## Start

### Obs!

- Skader på apparatet: Til avkalking skal du bare bruke flytende avkalkingsmidler som er anbefalt av oss. Virketiden for avkalkingen er angitt på avkalkingsmiddelet. Andre avkalkingsmidler kan forårsake skader på apparatet. Avkalkingsmiddel bestillingsnr. 311 680
- Avkalkingsløsning: Pass på så du ikke søler avkalkingsløsning eller avkalkingsmiddel på betjeningsfeltet eller andre ømfintlige overflater. Overflatene tar skade. Hvis dette likevel skulle skje, må avkalkingsløsningen straks vaskes vekk med rent vann.

Dersom du har brukt apparatet med damp før du skal avkalke det, må du først slå av apparatet, slik at restvannet pumpes ut av fordampersystemet.

1. Bland 400 ml vann med 200 ml flytende avkalkingsmiddel til en avkalkingsløsning.
2. Trykk på on/off-tasten.
3. Ta ut vanntanken, og fyll den med avkalkingsløsningen.
4. Fyll vanntanken opp med avkalkingsløsning og skyv den helt inn.
5. Lukk dekslet.
6. Trykk på menu-tasten. Driftstypemenyen åpnes.
7. Velg driftstypen Avkalking.

Når du trykker på feltet "Fortsett", får du informasjon om rengjøringen.

Avkalkingens varighet vises. Den kan ikke endres.

8. Start rengjøringen med start/stop-tasten. Apparatet avkalkes. Varigheten teller synlig ned i statuslinjen. Når avkalkingen er ferdig, hører du et lydsignal.

## Første skylleomgang

1. Åpne dekslet.
2. Ta ut vanntanken, skyll den grundig, fyll på vann og skyv den inn igjen.
3. Lukk dekslet.
4. Start med start/stopp-tasten. Apparatet skylles. Når skylleomgangen er ferdig, hører du et lydsignal.

## Andre skylleomgang

1. Åpne dekslet.
2. Ta ut vanntanken, skyll den grundig, fyll på vann og skyv den inn igjen.
3. Lukk dekslet.
4. Start med start/stopp-tasten. Apparatet skylles. Når skylleomgangen er ferdig, hører du et lydsignal.

## Etterrengjøring

1. Åpne dekslet.
2. Tøm vanntanken og tørk den.
3. Slå av apparatet. Avkalkingen er avsluttet, og apparatet er driftsklart igjen.



Apparatet holder seg pent og funksjonsdyktig lenge, så fremt du sørger for grundig vedlikehold og rengjøring. Her kan du se hvordan stigenes kan tas ut og rengjøres.

## Sett inn og ta ut stigenes

### ⚠ Advarsel – Fare for forbrenning!

Stigenes blir svært varme. Ta aldri på de varme stigenes. La alltid apparatet avkjøles. Hold barn på avstand.

### Hekte løs stigenes

1. Trykk stigen foran oppover **a**, og hekt den løs **b** (figur **1**).
2. Skyv deretter hele stigen litt bakover **a**, og ta den ut **b** (figur **2**).

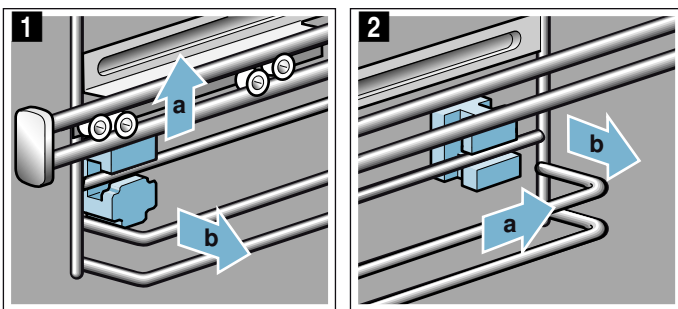

Rengjør stigenes med oppvaskmiddel og en oppvasksvamp. Bruk en børste dersom stigenes er svært skitne.

### Sette inn holderne

Dersom holderne har falt ut ved uttak av stigenes, må de settes riktig inn igjen.

1. Holderne er forskjellige foran og bak (figur **1**).
2. Før holderen foran inn i det runde hullet øpe med kroken **a**, sett den litt på skrå, sett den inn nede og still den rett **b** (figur **2**).

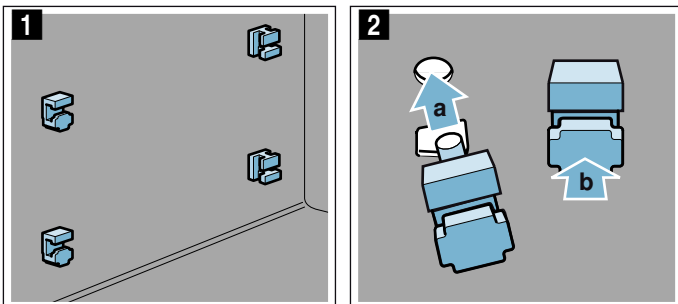

3. Sett inn holderen bak i det øvre hullet med kroken **a** og trykk den inn i det nedre hullet **b** (figur **3**).

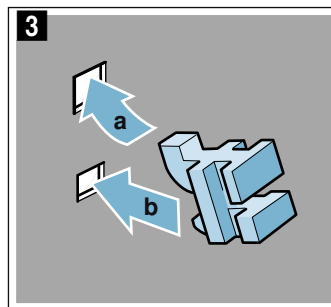

### Sette inn stigenes

Pass på når du skal sette inn stigenes at skråskjæringen på stigen er øverst.

Stigenes passer kun på enten høyre eller venstre side. Uttrekksskinnene må kunne trekkes ut fremover.

1. Før inn stigen bak øpe og nede **a**, og trekk den fremover **b** (figur **1**).
2. Sett den deretter inn foran **a**, og trykk den nedover **b** (figur **2**).

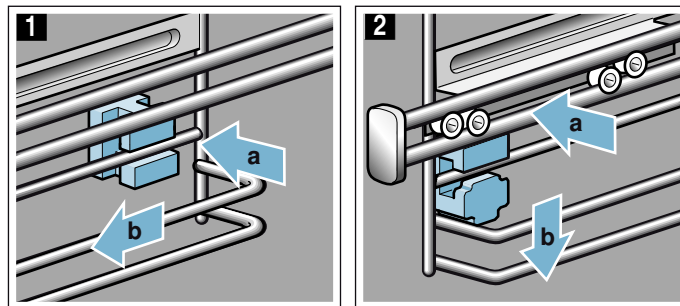

## Apparatdør

Apparatet holder seg pent og funksjonsdyktig lenge, så fremt du sørger for grundig vedlikehold og rengjøring. Her kan du se hvordan apparatdøren kan rengjøres.

### Ta av dekselet på døren

Innlegget i rustfritt stål i dørdekselet kan bli misfarget. Du kan ta ut dekselet for å rengjøre grundigere.

1. Åpne apparatdøren litt.
2. Trykk på høyre og venstre side av dekselet (bilde **1**).
3. Ta av dekselet (bilde **2**).  
Lukk apparatdøren forsiktig.

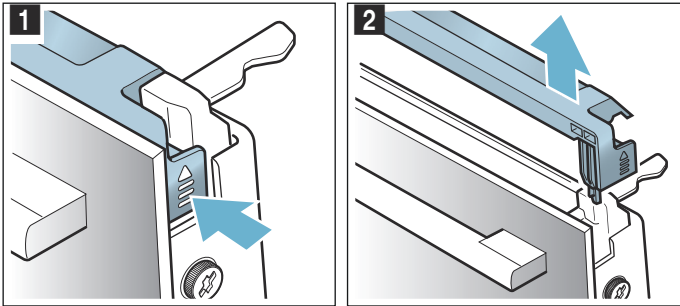

**Merk:** Rengjør innlegget i rustfritt stål i dekselet med rengjøringsmiddel for rustfritt stål. Rengjør resten av dekselet med såpevann og en myk klut.

4. Åpne apparatdøren litt igjen. Sett på dekselet og trykk det på plass til du hører at det smekker i lås (bilde **3**).

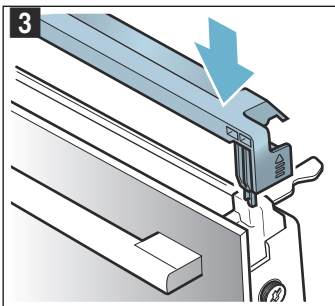

5. Lukk apparatdøren.

### Montering og utmontering av glassruter

Du kan ta ut glassrutene i apparatdøren for å gjøre rengjøringen enklere.

#### Demontere på apparatet

1. Åpne apparatdøren litt.
2. Trykk på høyre og venstre side av dekselet (bilde **1**).
3. Ta av dekselet (bilde **2**).

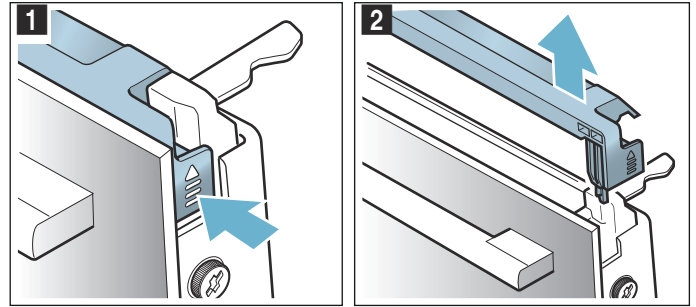

4. Løsne og ta ut skruene på høyre og venstre side av apparatdøren (bilde **3**).
5. Legg et kjøkkenhåndkle som er brettet sammen i flere lag i klem mellom døren og apparatet før du lukker døren igjen (bilde **4**).  
Trekk dem fremste ruten ut oppover og legg den med håndtaket ned på et jevnt underlag.

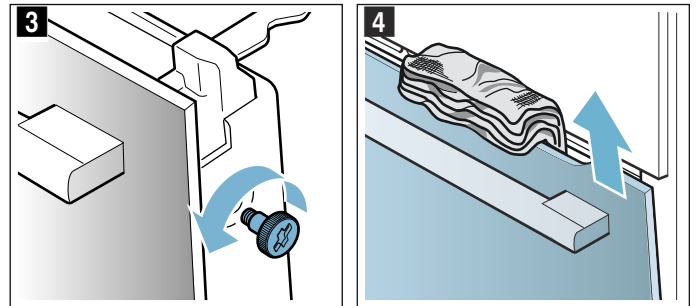

6. Trykk de to holderne oppe på den midterste ruten oppover, ikke ta dem av (bilde **5**). Hold fast ruten med én hånd. Ta ut glassruten.

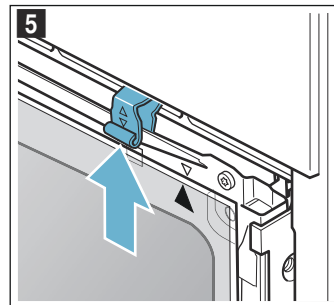

Rengjør glassrutene med glassrens og en myk klut.

**⚠ Advarsel – Fare for alvorlige helseskader!**

Når skruene er åpnet, kan ikke apparatets sikkerhet garanteres lenger. Mikrobølgeenergi kan trenge ut. Skru aldri opp skruene.

Ikke skru av de fire svarte skruene (bilde **6**).

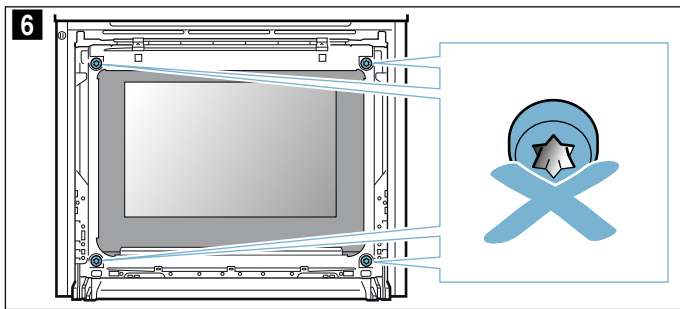

**⚠ Advarsel**

**Fare for personskader!**

- Dersom glasset på apparatdøren er ripet opp, kan det sprekke. Ikke bruk glasskrape, sterke rengjøringsmidler eller poleringsmidler.
- Hengslene på ovnsdøren beveger seg når døren åpnes og lukkes, og du kan klemme deg. Hold fingrene unna området rundt hengslene.

**Montere på apparatet**

Pass på at pila er oppe til høyre på glassruten og står likt med pila på platen når du monterer den innerste glassruten.

1. Sett den midterste glassruten inn i holderen nede (bilde **1**) og trykk den fast.
2. Trykk begge holderne ned (bilde **2**).

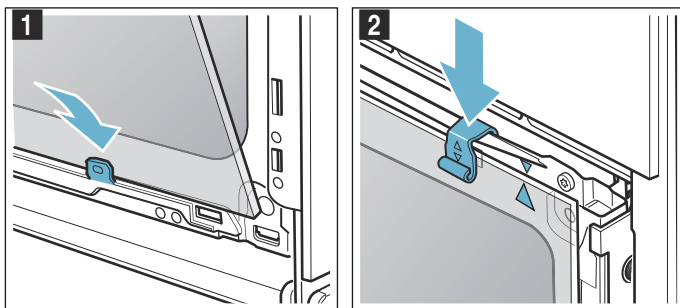

3. Skyv den fremre glassruten ned i holderne (bilde **3**).
4. Lukk den fremre glassruten til begge de to hakene står ovenfor åpningen (bilde **4**).

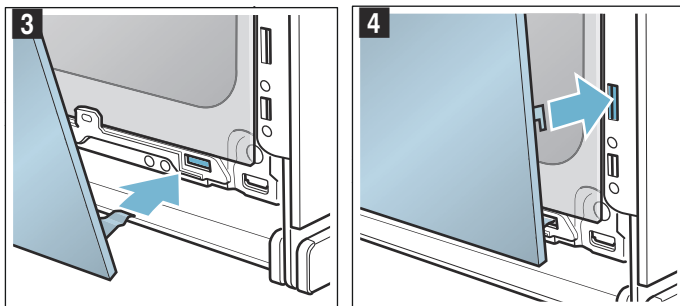

5. Trykk den fremre glassruten imot til den smekker hørbart på plass (bilde **5**).
6. Åpne apparatdøren litt igjen og ta ut kjøkkenhåndkleet.
7. Skru i de to skruene på høyre og venstre side igjen.
8. Sett på dekselet og trykk det på plass til du hører at det smekker i lås (bilde **6**).

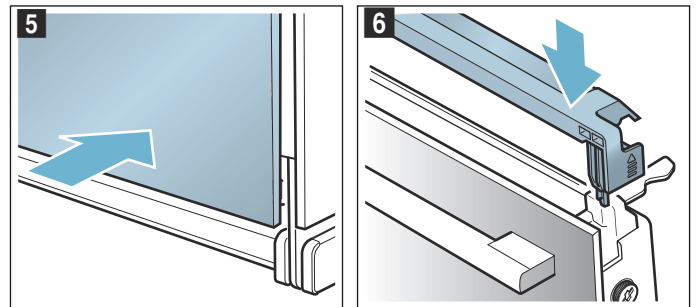

9. Lukk apparatdøren.

**Obs!**

Du må ikke bruke stekeovnen før glassrutene er satt ordentlig på plass.







## Hva kan du gjøre ved feil?

Dersom det oppstår en feil, kan det ofte skyldes bagateller. Før du tar kontakt med kundeservice, kan du forsøke å utbedre feilen selv ved hjelp av tabellen.

**Merk:** Dersom en rett ikke skulle bli helt vellykket, kan du kikke i tabelldelen bakerst i bruksanvisningen. Der

### Feiltabell

Ved feilmeldinger med E, f.eks. E0111, skal apparatet slås av og på igjen. Kontakt kundeservice dersom meldingen vises igjen.

Feil	Mulig årsak	Råd/tiltak	
Apparatet fungerer ikke	Sikringen er defekt	Se etter i sikringsskapet om sikringen til apparatet er i orden	
	Strøbrudd	Kontroller om andre kjøkkenapparater fungerer	
Ovnsdøren kan ikke åpnes, i displayet vises symbolet 	Ovnsdøren er låst inntil ovnsrommet er avkjølt	Vent til symbolet  slukker	
Apparatet kan ikke betjenes, og symbolet  vises i displayet	Barnesikringen er aktivert	Trykk på tasten  helt til symbolet  slukker	
E8010	Apparatdøren ble åpnet så snart det ble trykket på tasten 	Lukk apparatdøren og trykk på on/off-tasten.	
Lampen i ovnsrommet lyser ikke	LED-pæren er defekt	Ring kundeservice	
Drift med damp eller avkalking starter ikke eller fortsetter ikke.	Tom vanntank	Fyll på vanntanken.	
	Frontpanelet er åpent.	Lukk frontpanelet.	
	Avkalking sperrer for drift med damp.	Gjennomfør avkalking.	
	Sensoren er defekt.	Ring kundeservice.	
Apparatet oppfordrer deg til å starte skylling.	Under avkalkingen ble strømtilførselen avbrutt eller apparatet slått av.	Gjennomfør to skyllinger etter at apparatet er slått på igjen.	
Apparatet oppfordrer deg til avkalking uten at telleren vises først.	Innstillingen for vannets hardhetsgrad er for lav.	Gjennomfør avkalking. Sjekk innstillingen for vannets hardhetsgrad, og ev. juster den.	
Taster blinker.	Dette er normalt og skyldes kondensvann bak betjeningspanelet.	Så snart som kondensvannet er fordunstet, slutter tastene å blinke.	
Ovnsrommet varmer ikke, og displayet viser "Demo-modus slått på"	Apparatet er i demo-modus	Slå av sikringen i sikringsskapet og slå den på igjen etter ca. 10 sekunder. Slå på apparatet og velg "Demo-modus slått av" i innstillingene.	
Apparatet starter ikke, og i displayet vises meldingen "Ovnsrom for varmt"	Ovnsrommet er for varmt for den valgte retten eller varmetypen	La ovnsrommet avkjøles og start på nytt	
	Meldingen "Fyll vanntanken" vises, selv om vanntanken er full.	Frontpanelet er åpent.	Lukk frontpanelet.
		Vanntanken er ikke satt riktig inn.	Sett inn vanntanken. → "Damp" på side 20
	Sensoren er defekt.	Ring kundeservice.	
Betjeningspanelet åpner seg ikke 	Strøbrudd	Kontroller om andre kjøkkenapparater fungerer	
	Sikringen er defekt.	Se etter i sikringsskapet om sikringen til apparatet er i orden	
	Sensoren er defekt.	Ring kundeservice. Tøm vanntanken ved behov: Åpne apparatdøren, grip til høyre og venstre under frontpanelet med fingrene, og trekk det ut.	

finner du mange tips og råd. → "Testet for deg i vårt prøvekjøkken" på side 39

### Advarsel – Fare for elektrisk støt!

Ukyndige reparasjoner er farlig. Reparasjoner og skifte av skadde tilkoblingsledninger må kun utføres av servicetekniker som har fått opplæring av oss. Er apparatet defekt, må du trekke ut kontakten eller slå av sikringen i sikringsskapet. Kontakt kundeservice.



Home Connect fungerer ikke som den skal.

Gå til [www.home-connect.com](http://www.home-connect.com)

## Maksimal driftsvarighet oversteget

Apparatet avslutter automatisk driften når ingen varighet er stilt inn, og når innstillingen ikke er endret på lenge.

Når dette skjer, avhenger av innstilt temperatur eller grilltrinn.

I displayet informerer apparatet om at driften avsluttes automatisk. Deretter avbrytes driften.

For å ta apparatet i bruk igjen må du først slå det av. Slå det deretter på igjen og angi riktige innstillinger.

**Tips:** For å unngå at apparatet utilsiktet slår seg av, f.eks. ved langvarig tilberedning, kan du stille inn en varighet. Apparater varmer helt til den innstilte varigheten er telt ned.

## Ovnsromlamper

Ovnsrommet belyses av én eller flere LED-pærer med lang levetid.

Ta kontakt med kundeservice dersom LED-pæren eller glassdekselet til pæren skulle bli defekt. Dekselet må ikke fjernes.

## Kundeservice

Hvis apparatet må repareres, står kundeservice til disposisjon. Vi finner alltid en passende løsning, også for å unngå unødvendige besøk av våre serviceteknikere.

### E-nummer og FD-nummer

Ved kontakt med kundeservice må du oppgi produktnummer (E-nr.) og produksjonsnummer (FD-nr.), slik at vi kan bistå deg best mulig. Typeskiltet med disse numrene ser du når du åpner ovnsdøren. Hvis apparatet ditt er utstyrt med dampfunksjon, er typeskiltet plassert til høyre bak betjeningspanelet.

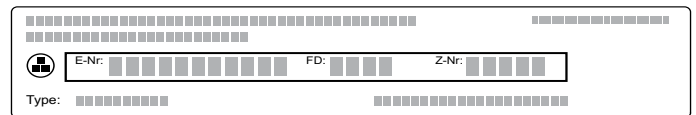

For at du skal slippe å bruke tid på å lete når du trenger det, bør du notere opplysningene om apparatet og telefonnummeret til kundeservice med en gang.

**E-nr.**

**FD-nr.**

**Kundeservice** 

Vær oppmerksom på at besøk av servicepersonell ikke er gratis dersom det er snakk om feil bruk av apparatet. Dette gjelder også i garantitiden.

Kontaktadressene til alle land finnes i den vedlagte fortegnelsen over kundeservice.

### Reparasjonsoppdrag og rådgivning ved feil

**N** 22 66 06 00

Ha tiltro til produsentens kompetanse. Dette garanterer deg at reparasjonen blir utført av kompetente serviceteknikere som har originale reservedeler til ditt apparat.

## Retter

Med driftstypen Retter kan du tilberede de forskjelligste retter. Apparatet velger selv den optimale innstillingen.

Ovnrommet må ikke være for varmt for de valgte rettene hvis du skal oppnå gode resultater. Hvis det skjer, vises et varsel i displayet. La ovnsrommet avkjøles og start på nytt.

### Innstillingstips

- Stekerresultatet avhenger av kvaliteten på matvarene og kokekarstørrelse og -type. Bruk kun råvarer av god kvalitet og kjøtt med kjøleskapstemperatur for å oppnå best resultater. Ved dypfryste retter må du bare bruke matvarer som kommer rett fra fryseren.
- Ved enkelte typer mat foreslås en temperatur, varmetype og tilberedningstid. Temperaturen og tilberedningstiden kan endres etter behov.
- Ved andre retter blir du bedt om å angi vekt. Oppgi alltid totalvekt, med mindre apparatet ber om noe annet. Da stiller apparatet inn tid og temperatur for deg. Det er ikke mulig å stille inn vektverdier utenom det angitte vektområdet.
- Ved stekte retter der apparatet velger temperatur for deg, kan det oppstå temperaturer på inntil 300 °C. Pass derfor på at du bruker kokekar som tåler slik varme.
- Du ser informasjon om f.eks. kokekar, innsetningshøyde eller væsketilførsel for kjøtt. Ved noen retter må du f.eks. snu eller røre i maten under tilberedningen. I slike tilfeller vises en melding i displayet kort tid etter start. Et signal minner deg på det til rett tid.
- Råd om egnede kokekar og tips om tilberedning finner du bakerst i bruksanvisningen. → "Testet for deg i vårt prøvekjøkken" på side 39

### Mikrobølge

Ved noen typer matretter aktiveres mikrobølgefunksjonen automatisk. Med mikrobølge blir tilberedningstiden betydelige kortere – nesten halvert. Apparatet ber deg bruke kokekar som er egnet til mikrobølge. I kapittelet om mikrobølge finner du informasjon om hva slags kokekar som er egnet. → "Mikrobølgefunksjonen" på side 18

### Dampfunksjon

Ved noen typer mat aktiveres dampfunksjonen automatisk. Apparatet forteller deg hvordan vanntanken fylles opp. Generell informasjon om dampfunksjonen finner du i det aktuelle kapittelet. → "Damp" på side 20

### Advarsel – Fare for skålding!

Varm damp kan strømme ut når du åpner apparatdøren. Damp er ikke alltid synlig, det avhenger av temperatur. Ikke stå for nær apparatet når du åpner døren. Åpne døren på apparatet forsiktig. Hold barn på avstand.

### Steketermometer

Ved noen typer mat kan du også bruke steketermometeret. Så snart du kobler steketermometeret til apparatet, vises egnede typer matretter. Ovnstemperaturen og kjernetemperaturen kan endres. → "Steketermometer" på side 23

### Velge rett

Rettene er bygd oppe etter en enhetlig struktur:

- Kategori
- Matvare
- Rett

I følgende tabell står kategoriene oppført med tilhørende mat. Bak hver matvare finner du en eller flere retter.

Kategorier	Matvarer
Kaker, brød	Kaker
	Småbakst
	Småkaker
	Brød
	Rundstykker
Gratenger, suffléer	Krydrede kaker, pizza, quiche
	Grateng, krydret, fersk, kokte ingredienser
	Lasagne, fersk
	Potetgrateng, rå ingredienser, 4 cm høy
Dypfryste produkter	Grateng, søt, fersk
	Sufflé i porsjonsformer
	Pizza
	Gratenger
	Potetprodukter
Fjærkre	Fjærkre, fisk
	Grønnsaker
	Kylling
Kjøtt	And, gås
	Kalkun
	Svinekjøtt
	Oksekjøtt
	Kalvekjøtt
	Lammekjøtt
	Viltkjøtt
Kjøttretter	
Fisk	Fisk
	Fiskefileter
Grønnsaker	Gryte med grønnsaker
	Gratinerings av grønnsaker
	Baktepoteter, delt i to
	Hel, ovnsstekt potet

Kategorier	Matvarer
Varme opp, steke	Grønnsaker
	Meny
	Bakst
	Tilbehør
Opptining av matvarer	Brød, rundstykker
	Kaker
	Kjøtt, fjærkre
	Fisk

## Stekesensor

Apparatet har en bakesensor. Denne aktiveres så snart du velger et bakverk fra følgende kategorier på valglisten.

Kategori	Matvarer	Retter
Kaker, brød, pizza	Kake	Kaker i form
		Kaker på brett
		Pai/terte
	Småbakst	Butterdeig
		Muffins
		Gjærbakst
		Krydrede kaker, quiche
	Krydrede kaker, pizza, quiche	Pizza
		Paikake

Her tar apparatet kontrollen. Apparatet styrer da automatisk hele bakeprosessen uten at du må foreta noen innstillinger. Apparatet slår seg av så snart bakverket er ferdig. Du hører et lydsignal. Varigheten tilsvarer omtrent oppskriften på ditt bakverk og vises ikke. Bakesensordriften kan bare startes når stekeovnen er kald.

Øvrige typer bakverk overvåkes ikke av bakesensoren. Her kan du bruke en ferdiginnstilling med tilpasningsmuligheter.

Mørke stekeformer av metall er godt egnet. Bruk aldri bakeformer av silikon eller silikonholdig tilbehør. Slike former kan skade bakesensoren.

Så lenge displayet viser "Ikke åpne døren", er bakesensoren aktiv. Ikke åpne ovnsdøren – da blir innstillingene avbrutt. Apparatet tilbyr ettersteking. Apparatet fortsetter å varme og du kan tilpasse den foreslåtte tiden. Du må selv følge med på prosessen.

## Stille inn rett

Du ledes gjennom hele innstillingsprosessen for valgte mattyper. Trykk hele tiden på feltet Fortsett.

1. Trykk på tasten menu. Driftstypemenyen åpnes.
2. Velg driftstypen Retter. Den første kategorien vises i displayet.
3. Velg ønsket kategori med dreieknappen.
4. Trykk på feltet Fortsett.
5. Velg mattype med dreieknappen.
6. Trykk på feltet Fortsett.
7. Velg matrett ved hjelp av dreieknappen.
8. Trykk på feltet Fortsett.
9. Still inn vekten med dreieknappen.

**Merk:** Trykk på feltet "Tips" for å vise informasjon om innsettingshøyde, kokekar osv.

10. Start med start/stop-tasten.

Når alle innstillinger er utført, starter du med start/stop-tasten.

Dersom det velges en innstilling med damp, starter apparatet etter oppvarmingen.

## Innstillingen er fullført

Du hører et lydsignal. På statuslinjen står det "Avsluttet". Stekeovnen varmer ikke mer. Du kan slå av signaltonen før tiden ved å trykke på tasten .

Hvis du ikke er fornøyd med tilberedningsresultatet, kan du forlenge tilberedningstiden. Trykk på feltet "Ettersteking". Det foreslås en varighet, men denne kan endres.

Når du er fornøyd med stekeresultatet, trykker du på feltet "Avslutt". I displayet vises "God appetitt".

## Avbryte innstillingen

Trykk på on/off-tasten. Alle innstillingene er slettet. Du kan stille inn på nytt.

## Forskyve sluttiden

Ved noen retter kan sluttiden forskyves. Hvordan du kan forskyve sluttiden, ser du i tidsfunksjonene.

→ "Tidsfunksjoner" på side 16

Når du har stilt inn en sluttid, skifter displayet til ventetid. På statuslinjen vises tidspunktet for når driften slutter. Ingen innstillinger kan endres. Husk at lett bedervelige matvarer ikke må stå for lenge i ovnsrommet.

## Testet for deg i vårt prøvekjøkken

Her finner du et utvalg matretter og de beste innstillingene for dem. Vi viser deg hvilken varmetype og temperatur som er best egnet for den retten du vil lage. Du får opplysninger om passende tilbehør og om hvilken høyde du bør steke på. Du får tips om utstyr og tilberedning.

**Merk:** Ved tilberedning av mat kan det oppstå mye damp i ovnsrommet.

Apparatet er svært energieffektivt og avgir lite varme under drift. På grunn av de høye temperaturforskjellene mellom innsiden av apparatet og de utvendige delene, kan det danne seg kondens på døren, betjeningsfeltet eller møbeloverflater i nærheten. Dette er normalt. Med forvarming og forsiktig åpning av døren kan kondens reduseres.

Ved bruk med dampfunksjon er det ønskelig at det dannes damp i ovnsrommet. Tørk ut av ovnsrommet etter tilberedningen, når det er avkjølt.

### Ikke bruk silikonformer

For et optimalt tilberedningsresultat anbefaler vi mørke stekeformer av metall.

#### Obs!

Ikke bruk bakeformer av silikon eller silikonholdig tilbehør eller folier. Bakesensoren kan skades. Bakesensoren kan bli ødelagt selv om den ikke er i bruk.

Unntak: Dersom det følger med et steketermometer, kan dette brukes.

### Kaker og småbakst

Apparatet har mange varmetyper for tilberedning av kaker og småbakst. I innstillingstabellene finner du optimale innstillinger for mange matretter.

Ta også hensyn til kommentarene i avsnittet om heving av deigen.

Bruk bare originaltilbehør for apparatet. Dette tilbehøret er optimalt tilpasset til ovnsrommet og driftstypene.

### Steking i kombinasjon med mikrobølgeovn

Hvis du steker i kombinasjon med mikrobølgeovn, kan du forkorte tilberedningstiden betydelig.

Bruk bare ildfaste kokekar som er egnet for mikrobølgeovn. Følg henvisningene om kokekar som er egnet for mikrobølgeovn. → "Mikrobølgefunksjonen" på side 18

I kombinasjonsdrift kan du bruke vanlige stekeformer av metall. Hvis det dannes gnister mellom stekeformen og risten, må du kontrollere omformen er ren på utsiden. Flytt formen til et annet sted på risten. Dersom dette ikke hjelper, kan du steke videre uten mikrobølgeovnen. Steketiden blir da lengre.

Hvis du bruker former av kunststoff, keramikk eller glass, forkortes steketiden som er oppgitt i innstillingstabellene. Kaken blir ikke like brun under.

Steking i kombinasjon med mikrobølgeovn er bare mulig i én høyde.

### Steking med dampfunksjon

Noen bakverk (f.eks. gjærdeig) får en sprøere skorpe med dampfunksjonen samt en skinnende overflate. Bakverket blir saftigere.

Steking med dampfunksjon er kun mulig i én høyde.

Mange retter blir mest vellykket hvis de stekes i flere trinn. Disse er oppgitt i tabellen.

### Innsetningshøyder

Bruk angitte innsetningshøyder.

#### Steking i én høyde

Bruk følgende innsetningshøyder når du steker i én høyde:

- Høye bakverk: Høyde 2
- Flate bakverk: Høyde 3

Hvis du bruker varmetypen 4D-varmluft, kan du velge mellom høyde 1, 2, 3 og 4.

#### Steking i flere høyder

Bruk 4D- varmluft. Bakverk på plater eller i former som blir satt inn samtidig, blir ikke nødvendigvis ferdig samtidig.

Steking i to høyder:

- Universalpanne: Høyde 3  
Bakeplate: Høyde 1
- Former på risten  
Første rist: Høyde 3  
Andre rist: Høyde 1

Steking i tre høyder:

- Bakeplate: Høyde 5  
Universalpanne: Høyde 3  
Bakeplate: Høyde 1

Steking i fire høyder:

- 4 rister med bakepapir  
Første rist: Høyde 5  
Andre rist: Høyde 3  
Tredje rist: Høyde 2  
Fjerde rist: Høyde 1

Ved å tilberede flere retter samtidig kan du spare opp til 45 % energi. Sett formene ved siden av hverandre eller diagonalt over hverandre i stekeovnen.

### Tilbehør

Pass på at du alltid bruker egnet tilbehør og setter det inn på riktig måte.

#### Rist

Skyv inn risten med pregingen "Microwave" mot apparatdøren og den krumme delen nedover. Sett alltid kokekar og former på risten.

#### Universalpanne eller bakeplate

Skyv inn universalpannen eller bakeplaten forsiktig til anslag med avfasingen vendt mot apparatdøren.

Bruk universalpannen til saftige kaker, slik at ovnsrommet ikke blir tilsmusset av væske som renner over.

### Stekeformer

Mørke stekeformer av metall er best egnet.

Stekeformer i lys aluminium, keramikformer og glassformer forlenger steketiden, og bakverket blir ikke så jevnt brunt. Hvis du steker med disse formene og vil bruke over-/undervarme, må du skyve formen inn på høyde 1.

For steking med dampfunksjon må stekeformene tåle varme og damp.

### Bakepapir

Bruk bare bakepapir som egner seg for den temperaturen du har valgt. Skjær det derfor til slik at det passer til bakeplaten.

### Anbefalte innstillingsverdier

I tabellen finner du optimal varmetype for forskjellig bakst. Temperatur og steketid avhenger av deigmengde og -kvalitet. Derfor er det oppgitt innstillingsområder. Prøv først med de lave verdiene. Lavere temperatur gir jevnere steking. Still temperaturen høyere neste gang, dersom det er behov.

**Merk:** Steketider kan ikke forkortes med høyere temperaturer. Kaker og småbakst ville da kun være stekt på utsiden, men rå inni.





Innstillingsverdiene gjelder for innsetting av matrettene i kaldt ovnsrom. På denne måten sparer du 20 prosent energi. Hvis du forvarmer, reduseres de oppgitte steketidene med noen minutter.

For noen matretter er forvarming nødvendig og oppgitt i tabellen. Sett først retten og tilbehøret inn i ovnen når den er varm.

Hvis du vil bake etter egen oppskrift, må du se på lignende bakverk i tabellen. Du finner mer informasjon i tipsene om baking under innstillingstabellen.



















Ta ut tilbehør som ikke brukes, fra ovnsrommet. På denne måten får du et optimalt tilberedningsresultat og sparer opp til 20 prosent energi.

Anvendte varmetyper:

-  4D-varmluft
-  Over-/undervarme
-  Pizzatrinn
-  Intensivvarme

Trinnene for dampintensitet er angitt i tabellen som tall:

- 1 = lav
- 2 = middels
- 3 = høy

Rett	Tilbehør/kokekar	Innset-tingshøy- de	Varmety- pe	Temperatur i °C	Mikrobølge- effekt i watt	Dampin- tensitet	Varighet i min.
<b>Kaker i form</b>							
Formkake, enkel	Kranse-/brødform	2		150-170	-	-	50-70
Formkake, enkel	Kranse-/brødform	2		160-180	90	-	30-40
Formkake, enkel	Kranse-/brødform	2		150-160	-	1	50-70
Formkake, enkel 2 høyder	Kranse-/brødform	3+1		140-150	-	-	60-80
Formkake, fin	Kranse-/brødform	2		150-170	-	-	60-80
Fruktkake av formkakerøre, fin	Høy, rund kakeform	2		160-180	-	-	40-60
Fruktkake av formkakerøre, fin	Høy, rund kakeform	2		160-180	90	-	35-45
Kakebunn av formkakerøre	Kakebunnform	3		160-180	-	-	20-30
Kakebunn av formkakerøre	Kakebunnform	2		150-160	-	1	25-35
Frukt- eller ostekake med mørdeigsbunn	Springform Ø 26 cm	2		150-170	-	-	65-85
Frukt- eller ostekake med mørdeigsbunn	Springform Ø 26 cm	2		160-180	180	-	30-40
				100	-	-	20
Sveitsisk pai	Pizzabrett	3		190-210	-	-	50-60
Terte	Terteform, svart blikk	1		220-240	-	-	25-35
Terte	Terteform, svart blikk	3		200-220	-	1	30-40
Rund, høy formkake av gjærdeig	Høy, rund kakeform	2		150-170	-	-	50-70
Rund, høy formkake av gjærdeig	Høy, rund kakeform	2		150-160	-	1	60-70
Gjærbakst i springform	Springform Ø 28 cm	2		160-170	-	-	20-30
Gjærbakst i springform	Springform Ø 28 cm	2		150-160	-	2	25-35
Sukkerbrød, 2 egg	Kakebunnform	2		150-170*	-	-	20-30
* Forvarming							
** forvarming i 5 minutter, ikke bruk hurtigoppvarmingsfunksjonen							



Rett	Tilbehør/kokekar	Innset-tingshøy- de	Varmety- pe	Temperatur i °C	Mikrobølge- effekt i watt	Dampin- tensitet	Varighet i min.
Sukkerbrød, 2 egg	Kakebunnform	2		150-160	-	1	20-35
Sukkerbrød, 3 egg	Springform Ø 26 cm	2		160-170*	-	-	25-35
Sukkerbrød, 3 egg	Springform Ø 26 cm	2		150-160	-	1	10
						-	20-30
Sukkerbrød, 6 egg	Springform Ø 28 cm	2		150-170*	-	-	30-50
Sukkerbrød, 6 egg	Springform Ø 28 cm	2		150-160	-	1	10
						-	25-35
<b>Kaker på brett</b>							
Formkake med fyll	Bakeplate	3		160-180	-	-	20-40
Formkake med fyll	Bakeplate	3		160-170	-	1	30-40
Formkake, 2 høyder	Universalpanne + bakeplate	3+1		140-160	-	-	30-50
Mørdeigskake med tørt fyll	Bakeplate	3		180-200	-	-	25-30
Mørdeigskake med tørt fyll, 2 høyder	Universalpanne + bakeplate	3+1		160-170	-	-	35-45
Mørdeigskake med saftig fyll	Universalpanne	3		160-180	-	-	55-75
Sveitsisk pai	Universalpanne	3		200-210	-	-	50-60
Gjærbakst med tørt fyll	Universalpanne	3		160-180*	-	-	15-25
Gjærbakst med tørt fyll	Bakeplate	3		150-160	-	1	20-30
Gjærbakst med tørt fyll, 2 høyder	Universalpanne + bakeplate	3+1		150-170	-	-	20-30
Gjærbakst med saftig fyll (frukt)	Universalpanne	3		180-200	-	-	30-40
Gjærbakst med saftig fyll, 2 høyder	Universalpanne + bakeplate	3+1		150-170	-	-	45-60
Kringle, krans	Bakeplate	2		160-170	-	-	25-35
Kringle, krans	Bakeplate	2		150-160	-	3	30-40
Rullekake	Bakeplate	3		180-190*	-	-	15-20
Rullekake	Bakeplate	3		180-200*	-	1	10-15
Julekake med 500 g mel	Bakeplate	2		150-170	-	-	45-60
Julekake med 500 g mel	Universalpanne	3		140-150	-	2	80-90
Strudel, søt	Universalpanne	2		170-180	-	-	50-60
Strudel, søt	Universalpanne	3		180-190	-	2	50-60
Strudel, frossen	Universalpanne	3		200-220	-	-	35-45
Strudel, frossen	Universalpanne	3		180-200	-	1	35-45
Strudel, frossen	Universalpanne	3		200-220	90	-	20-25
<b>Småbakst</b>							
Småkaker	Bakeplate	3		160**	-	-	20-30
Småkaker	Bakeplate	3		150**	-	-	25-35
Småkaker, 2 høyder	Universalpanne + bakeplate	3+1		150**	-	-	25-35
Småkaker, 3 høyder	Bakeplater + universalpanne	5+3+1		140**	-	-	35-45
Muffins	Muffinsform	3		170-190	-	-	15-20
Muffins	Muffinsform	3		150-160	-	1	25-35
Muffins, 2 høyder	Muffinsform	3+1		160-180*	-	-	15-30

\* Forvarming

\*\* forvarming i 5 minutter, ikke bruk hurtigoppvarmingsfunksjonen

Rett	Tilbehør/kokekar	Innset-tingshøy- de	Varmety- pe	Temperatur i °C	Mikrobølge- effekt i watt	Dampin- tensitet	Varighet i min.
Småbakst av gjærdeig	Bakeplate	3	☐	160-180	-	-	25-40
Småbakst av gjærdeig	Bakeplate	3	⊗	160-180	-	2	25-35
Småbakst av gjærdeig, 2 høy- der	Universalpanne + bakeplate	3+1	⊗	150-170	-	-	25-40
Butterdeig	Bakeplate	3	⊗	170-190*	-	-	20-35
Butterdeig	Bakeplate	3	⊗	200-220*	-	1	15-25
Butterdeigsbakst, 2 høyder	Universalpanne + bakeplate	3+1	⊗	170-190*	-	-	20-45
Butterdeigsbakst, 3 høyder	Bakeplater + universalpanne	5+3+1	⊗	170-190*	-	-	20-45
Butterdeigsbakst, flat, 4 høyder	4 rister	5+3+2+1	⊗	180-200*	-	-	20-35
Vannbakkels	Bakeplate	3	☐	200-220	-	-	30-40
Vannbakkels	Bakeplate	3	⊗	200-220*	-	1	25-35
Vannbakkels, 2 høyder	Universalpanne + bakeplate	3+1	⊗	190-210	-	-	35-45
Wienerbrød	Bakeplate	3	⊗	160-180	-	-	20-30
Wienerbrød	Bakeplate	3	⊗	160-180	-	1	25-35
<b>Småkaker</b>							
Sprøytebakst	Bakeplate	3	☐	140-150**	-	-	25-40
Sprøytebakst	Bakeplate	3	⊗	140-150**	-	-	25-40
Sprøytebakst, 2 høyder	Universalpanne + bakeplate	3+1	⊗	140-150**	-	-	30-40
Sprøytebakst, 3 høyder	Bakeplater + universalpanne	5+3+1	⊗	130-140**	-	-	35-55
Småkaker	Bakeplate	3	⊗	140-160	-	-	15-30
Småkaker, 2 høyder	Universalpanne + bakeplate	3+1	⊗	140-160	-	-	15-30
Småkaker, 3 høyder	Bakeplater + universalpanne	5+3+1	⊗	140-160	-	-	15-30
Baiser	Bakeplate	3	⊗	80-90*	-	-	120-150
Marengs, 2 høyder	Universalpanne + bakeplate	3+1	⊗	80-90*	-	-	120-180
Makroner	Bakeplate	3	⊗	90-110	-	-	20-40
Makroner, 2 høyder	Universalpanne + bakeplate	3+1	⊗	90-110	-	-	25-45
Makroner, 3 høyder	Bakeplater + universalpanne	5+3+1	⊗	90-110	-	-	30-45
* Forvarming							
** forvarming i 5 minutter, ikke bruk hurtigoppvarmingsfunksjonen							

## Tips om kaker og småbakst

Du vil finne ut om kaken er gjennomstekt.	Stikk med en blomsterpinne der hvor kaken er høyest. Dersom det ikke kleber deig på pinnen, er kaken ferdig.
Kaken faller sammen.	Bruk mindre væske neste gang. Eller still inn temperaturen 10 °C lavere og forleng steketiden. Vær oppmerksom på ingrediensene og tilberedningsinformasjonen som er angitt i oppskriften.
Kaken er høy på midten og lavere langs kanten.	Smør bare bunnen av springformen. Etter steking løser du kaken forsiktig med en kniv.
Fruktsaften renner ut.	Bruk en dypere universalpanne neste gang.
Småbakst kleber seg sammen under steking.	Hvert bakeemne bør ha ca. 2 cm plass rundt seg. Dermed er det nok plass til at stykkene kan heve og brunes på alle sider.
Kaken er for tørr.	Still inn temperaturen 10 °C høyere og forkort steketiden.
Kaken er for lys.	Dersom både innsetningshøyde og tilbehør er korrekt, kan du forlenge steketiden eller øke temperaturen.
Kaken er for lys på toppen og for mørk nederst.	Sett kaken inn på et høyere nivå neste gang.
Kaken er for mørk på toppen og for lys nederst.	Sett kaken inn på et lavere nivå neste gang. Velg en lavere temperatur og forleng steketiden.

Formkaken blir for mørk bak.	Ikke plasser stekeformen helt inntil bakveggen, men plasser den midt på tilbehøret.
Kaken er for mørk.	Velg neste gang en lavere temperatur og forleng ev. steketiden.
Bakverket er ikke jevnt stekt.	Velg en litt lavere temperatur. Bakepapir som går ut over platen kan påvirke luftsirkulasjonen. Skjær alltid til bakepapiret slik at det passer til bakeplaten. Pass på at stekeformen ikke står rett foran åpningene i bakveggen i ovnsrommet. Når du steker småbakst, må emnene være så like av størrelse og tykkelse som mulig.
Du har stekt i flere høyder. På den øverste platen er kakene mørkere enn på den nederste.	Bruk alltid 4D-varmluft når du steker i flere høyder. Bakverk på plater som blir satt inn samtidig, blir ikke nødvendigvis ferdig samtidig.
Kaken ser bra ut, men er ikke gjennomstekt.	Bruk litt mindre væske neste gang, og stek på lavere temperatur og med litt lengre steketid. Når du skal bake kaker med saftig fyll, forsteker du bunnen. Strø mandler eller paneringsmel over, og legg deretter fyllet oppå.
Kaken løsner ikke når den hvelves.	La kaken avkjøles i 5 til 10 minutter etter steking. Løsner den fremdeles ikke, kan du løsne den forsiktig langs kanten med en kniv. Hvelv deretter kaken på nytt og dekk formen flere ganger med en våt, kald klut. Neste gang må du smøre formen og strø over paneringsmel.

## Brød og rundstykker

Apparatet har mange varmetyper for steking av brød og rundstykker. I innstillingstabellene finner du optimale innstillinger for mange matretter.

Ta også hensyn til kommentarene i avsnittet om heving av deigen.

Bruk bare originaltilbehør for apparatet. Dette tilbehøret er optimalt tilpasset til ovnsrommet og driftstypene.

### Steking med dampfunksjon

Brød og rundstykker får en sprø skorpe med dampfunksjonen samt en mer skinnende overflate. Bakverket blir saftigere.

Steking med dampfunksjon er kun mulig i én høyde.

### Innsetningshøyder

Bruk angitte innsetningshøyder.

#### Steking i én høyde

Bruk følgende innsetningshøyder når du steker i én høyde:

- Høye bakverk: Høyde 2
- Flate bakverk: Høyde 3

Hvis du bruker varmetypen 4D-varmluft, kan du velge mellom høyde 1, 2, 3 og 4.

#### Steking i to høyder:

Bruk 4D- varmluft. Bakverk på plater eller i former som blir satt inn samtidig, blir ikke nødvendigvis ferdig samtidig.

- Universalpanne: Høyde 3  
Bakeplate: Høyde 1
- Former på risten  
Første rist: Høyde 3  
Andre rist: Høyde 1

Ved å tilberede flere retter samtidig kan du spare opp til 45 % energi. Sett formene ved siden av hverandre eller diagonalt over hverandre i stekeovnen.

### Tilbehør

Pass på at du alltid bruker egnet tilbehør og setter det inn på riktig måte.

### Rist

Skyv inn risten med pregingen "Microwave" mot apparatdøren og den krumme delen nedover. Sett alltid kokekar og former på risten.

### Universalpanne eller bakeplate

Skyv inn universalpannen eller bakeplaten forsiktig til anslag med avfasingen vendt mot apparatdøren.

### Stekeformer

Mørke stekeformer av metall er best egnet.

Stekeformer i lys aluminium, keramikkformer og glassformer forlenger steketiden, og bakverket blir ikke så jevnt brunt. Hvis du steker med disse formene og vil bruke over-/undervarme, må du skyve formen inn på høyde 1.

For steking med dampfunksjon må stekeformene tåle varme og damp.

### Bakepapir

Bruk bare bakepapir som egner seg for den temperaturen du har valgt. Skjær det derfor til slik at det passer til bakeplaten.

### Dypfryste produkter

Ikke bruk dypfryste produkter med kraftig isdannelse. Fjern is fra maten.

Dypfryste produkter er delvis ujevnt forstekt. Den ujevne brunfargen består også etter steking.

### Anbefalte innstillingsverdier

I tabellen finner du optimal varmetype for forskjellige brød og rundstykker. Temperatur og steketid avhenger av deigmengde og -kvalitet. Derfor er det oppgitt innstillingsområder. Prøv først med de lave verdiene. Lavere temperatur gir jevnere steking. Still temperaturen høyere neste gang, dersom det er behov for dette.

**Merk:** Steketider kan ikke forkortes med høyere temperaturer. Brødet eller rundstykkene ville da kun bli stekt på utsiden, men være rå inni.

Innstillingsverdiene gjelder for innsetting av matrettene i kaldt ovnsrom. På denne måten sparer du 20 prosent energi. Hvis du forvarmer, reduseres de oppgitte steketidene med noen minutter.

For noen matretter er forvarming nødvendig og oppgitt i tabellen. Sett først retten og tilbehøret inn i ovnen når den er varm. Noen retter blir mest vellykket hvis de stekes i flere trinn. Disse er oppgitt i tabellen.

Innstillingsverdiene for brøddeiger gjelder både for deiger på bakeplate og deiger i brødform.



Hvis du vil bake etter egen oppskrift, må du se på lignende bakverk i tabellen.

Ta ut tilbehør som ikke brukes, fra ovnsrommet. På denne måten får du et optimalt tilberedningsresultat og sparer opp til 20 prosent energi.

### Obs!

Du må aldri helle vann i ovnsrommet eller sette kokekar med vann i bunnen av ovnsrommet. Emaljen kan ta skade som følge av vekslende temperatur.

Anvendte varmetyper:

-  4D-varmluft
-  Over-/undervarme
-  Omluftsgrilling
-  Grill stor flate
-  coolStart-funksjon











Trinnene for dampintensitet er angitt i tabellen som tall:

- 1 = lav
- 2 = middels
- 3 = høy

Rett	Tilbehør	Innset-tingshøy- de	Varmety- pe	Temperatur i °C / grilltrinn	Dampin- tensitet	Varighet i min.
<b>Brød</b>						
Loff, 750 g	Universalpanne eller brødform	2		210-220* 180-190	-	10-15 25-35
Loff, 750 g	Universalpanne eller brødform	2		210-220 180-190	3 -	10-15 25-35
Blandingsbrød, 1,5 kg	Universalpanne eller brødform	2		210-220* 180-190	-	10-15 40-50
Blandingsbrød, 1,5 kg	Universalpanne eller brødform	2		210-220 180-190	3 -	10-15 45-55
Fullkornbrød, 1 kg	Universalpanne	2		210-220* 180-190	-	10-15 40-50
Fullkornbrød, 1 kg	Universalpanne	2		210-220 180-190	3 -	10-15 40-50
Pide (tyrkisk flatt brød)	Universalpanne	3		250-270	-	20-25
Pide (tyrkisk flatt brød)	Universalpanne	3		220-230	3	20-30
<b>Rundstykker</b>						
Halvstekte rundstykker eller bagetter, forstekt**	Universalpanne	3		-	-	-
Halvstekte rundstykker eller bagetter, forstekt	Bakeplate	3		200-220	2	10-20
Boller, ferske	Bakeplate	3		170-190*	-	10-20
Boller, ferske	Bakeplate	3		150-170	3	25-35
Rundstykker, søte, ferske 2 høyder	Universalpanne + bakeplate	3+1		150-170	-	20-30
Rundstykker, ferske	Bakeplate	3		180-200	-	20-30
Rundstykker, ferske	Bakeplate	3		200-220	2	20-30
Bagett, forstekt, avkjølt**	Universalpanne	3		-	-	-
Bagett, forstekt, avkjølt	Bakeplate	3		200-220	1	10-20
Rundstykker, bagetter oppfrisking	Rist	2		150-160*	-	10-20

\* Forvarming

\*\* Følg opplysningene på emballasjen

Retten	Tilbehør	Innsetningshøyde	Varmetype	Temperatur i °C / grilltrinn	Dampintensitet	Varighet i min.
<b>Rundstykker, frosne</b>						
Halvstekte rundstykker eller bagetter, forstekt**	Universalpanne	3		-	-	-
Halvstekte rundstykker eller bagetter, forstekt	Bakeplate	3		180-200	1	15-25
Saltkringler o.l. bakst, deigemner	Universalpanne	3		-	-	-
Saltbakst, deigemner	Bakeplate	3		210-230	1	18-25
Croissant, deigemner	Universalpanne	3		170-190	-	30-35
Croissant, deigemner	Bakeplate	3		180-200	1	20-25
Rundstykker, bagetter oppfrisking	Rist	2		160-170	-	10-20
<b>Toast</b>						
Gratinert toast, 4 stk.	Rist	3		190-210	-	10-15
Gratinert toast, 12 stk.	Rist	3		230-250	-	10-15
Riste toast (ikke forvarming)	Rist	5		3	-	3-5
* Forvarming						
** Følg opplysningene på emballasjen						

## Pizza, quiche og krydret bakverk

Apparatet har mange varmetyper for tilberedning av pizza, quiche og krydret bakverk. I innstillingstabellene finner du optimale innstillinger for mange matretter.

Ta også hensyn til kommentarene i avsnittet om heving av deigen.

Bruk bare originaltilbehør for apparatet. Dette tilbehøret er optimalt tilpasset til ovnsrommet og driftstypene.

### Steking i kombinasjon med mikrobølgeovn

Hvis du steker i kombinasjon med mikrobølgeovn, kan du forkorte tilberedningstiden betydelig.

I kombinasjonsdrift kan du bruke vanlige stekeformer av metall. Hvis det dannes gnister mellom stekeformen og risten, må du kontrollere om formen er ren på utsiden. Flytt formen til et annet sted på risten. Dersom dette ikke hjelper, kan du steke videre uten mikrobølgeovnen. Steketiden blir da lengre.

Hvis du bruker former av kunststoff, keramikk eller glass, forkortes steketiden som er oppgitt i innstillingstabellene. Den pikante kaken blir ikke like brun under.

Steking i kombinasjon med mikrobølgeovn er bare mulig i én høyde.

### Steking med dampfunksjon

Noen bakverk (f.eks. gjærdeig) får en sprø skorpe med dampfunksjonen samt en skinnende overflate. Bakverket blir saftigere.

Steking med dampfunksjon er kun mulig i én høyde.

### Innsetningshøyder

Bruk angitte innsetningshøyder.

### Steking i én høyde

Bruk følgende innsetningshøyder når du steker i én høyde:

- Høye bakverk: Høyde 2
- Flate bakverk: Høyde 3

Hvis du bruker varmetypen 4D-varmluft, kan du velge mellom høyde 1, 2, 3 og 4.

### Steking i flere høyder

Bruk 4D- varmluft. Bakverk på plater eller i former som blir satt inn samtidig, blir ikke nødvendigvis ferdig samtidig.

Steking i to høyder:

- Universalpanne: Høyde 3  
Bakeplate: Høyde 1
- Former på risten  
Første rist: Høyde 3  
Andre rist: Høyde 1

Steking i fire høyder:

- 4 rister med bakepapir  
Første rist: Høyde 5  
Andre rist: Høyde 3  
Tredje rist: Høyde 2  
Fjerde rist: Høyde 1

Ved å tilberede flere retter samtidig kan du spare opp til 45 % energi. Sett formene ved siden av hverandre eller diagonalt over hverandre i stekeovnen.

### Tilbehør

Pass på at du alltid bruker egnet tilbehør og setter det inn på riktig måte.

### Rist

Skyv inn risten med pregingen "Microwave" mot apparatdøren og den krumme delen nedover. Sett alltid kokekar og former på risten.



**Universalpanne eller bakeplate**

Skyv inn universalpannen eller bakeplaten forsiktig til anslag med avfasingen vendt mot apparatdøren.

Bruk universalpannen ved pizza med mye fyll.

**Stekeformer**

Mørke stekeformer av metall er best egnet.

Stekeformer i lys aluminium, keramikkformer og glassformer forlenger steketiden, og bakverket blir ikke så jevnt brunt. Hvis du steker med disse formene og vil bruke over-/undervarme, må du skyve formen inn på høyde 1.

For steking med dampfunksjon må stekeformene tåle varme og damp.

**Bakepapir**

Bruk bare bakepapir som egner seg for den temperaturen du har valgt. Skjær det derfor til slik at det passer til bakeplaten.

**Dypfryste produkter**

Ikke bruk dypfryste produkter med kraftig isdannelse. Fjern is fra maten.

Dypfryste produkter er delvis ujevnt forstekt. Den ujevne brunfargen består også etter steking.

**Anbefalte innstillingsverdier**

I tabellen finner du optimal varmetype for forskjellige retter. Temperatur og steketid avhenger av deigmengde og -kvalitet. Derfor er det oppgitt innstillingsområder. Prøv først med de lave verdiene. Lavere temperatur gir

jevnere steking. Still temperaturen høyere neste gang, dersom det er behov.

**Merk:** Steketider kan ikke forkortes med høyere temperaturer. Retten ville da bli stekt på utsiden men være rå inni.





Innstillingsverdiene gjelder for innsetting av matrettene i kaldt ovnsrom. På denne måten sparer du 20 prosent energi. Hvis du forvarmer, reduseres de oppgitte steketidene med noen minutter.

For noen matretter er forvarming nødvendig og oppgitt i tabellen. Sett først retten og tilbehøret inn i ovnen når den er varm.

Hvis du vil bake etter egen oppskrift, må du se på lignende bakverk i tabellen.

















Ta ut tilbehør som ikke brukes, fra ovnsrommet. På denne måten får du et optimalt tilberedningsresultat og sparer opp til 20 prosent energi.

Anvendte varmetyper:

-  4D-varmluft
-  Over-/undervarme
-  Pizzatrinn
-  Intensivvarme
-  coolStart-funksjon

Trinnene for dampintensitet er angitt i tabellen som tall:

- 1 = lav
- 2 = middels
- 3 = høy

Rett	Tilbehør/kokekar	Innset-tingshøy- de	Varmety- pe	Temperatur i °C	Mikrobølge- effekt i watt	Dampin- tensitet	Varighet i min.
<b>Pizza</b>							
Pizza, fersk	Stekeplate	3		200-220	-	-	25-35
Pizza, fersk, 2 høyder	Universalpanne + stekebrett	3+1		180-200	-	-	35-45
Pizza, fersk, tynn bunn	Pizzabrett	2		250-270	-	-	20-25
Pizza, fersk, tynn bunn	Pizzabrett	2		220-230	-	-	20-30
Pizza, avkjølt**	Rist	3		-	-	-	-
<b>Pizza, frossen</b>							
Pizza, tynn bunn, 1 stk.**	Rist	3		-	-	-	-
Pizza, tynn bunn, 1 stk.	Universalpanne	2		210-230	90	-	10-20
Pizza, tynn bunn, 2 stk.	Universalpanne + rist	3+1		190-210	-	-	20-25
Pizza, tykk bunn, 1 stk.**	Rist	3		-	-	-	-
Pizza, tykk bunn, 1 stk.	Universalpanne	2		180-200	90	-	15-25
Pizza, tykk bunn, 2 stk.	Universalpanne + rist	3+1		190-210	-	-	20-30
Pizzabagett**	Rist	3		-	-	-	-
Pizzabagett, 2 stk.	Universalpanne	2		180-200	90	-	10-20
Minipizza**	Universalpanne	3		-	-	-	-
Minipizza, 9 stk.	Universalpanne	2		210-230	90	-	10-20
Minipizza, Ø 7 cm, 4 høyder	4 rister	5+3+2+1		180-200*	-	-	20-30
* forvarming							
** Følg opplysningene på emballasjen							

Rett	Tilbehør/kokekar	Innset-tingshøy- de	Varmety- pe	Temperatur i °C	Mikrobølge- effekt i watt	Dampin- tensitet	Varighet i min.
<b>Krydrede kaker og quicher</b>							
Krydderkake i form	Springform Ø 28 cm	2	☐	180-200	-	-	60-70
Krydderkake i form	Springform Ø 28 cm	2	⊗	170-190	-	1	60-70
Krydderkake i form	Springform Ø 28 cm	1	☐	180-200	90	-	35-40
Quiche	Terteform, svart blikk	1	☐	190-210	-	-	40-50
Quiche	Terteform, svart blikk	3	⊗	190-210	-	-	30-40
Paikake	Universalpanne	3	☐	280-300*	-	-	10-18
Paikake	Universalpanne	2	⊗	200-220*	-	2	15-25
Piroger	Gratengform	2	☐	190-200	-	-	30-45
Empanada	Universalpanne	3	⊗	180-190	-	-	30-45
Empanada	Universalpanne	2	⊗	170-190	-	2	30-40
Børek	Universalpanne	3	☐	200-210	-	-	30-40
* forvarming							
** Følg opplysningene på emballasjen							

## Grateng og sufflé

Apparatet har mange varmetyper for tilberedning av grateng og sufflé. I innstillingstabellene finner du optimale innstillinger for mange matretter.

Bruk bare originaltilbehør for apparatet. Dette tilbehøret er optimalt tilpasset til ovnsrommet og driftstypene.

### Tilberedning med mikrobølge

Hvis du steker bare med mikrobølgeovn eller i kombinasjon med mikrobølgeovn, kan du forkorte tilberedningstiden betydelig.

Bruk bare ildfaste kokekar som er egnet for mikrobølgeovn. Følg henvisningene om kokekar som er egnet for mikrobølgeovn. → "Mikrobølgefunksjonen" på side 18

Ta ferdigretter ut av emballasjen. De tilberedes raskere og jevnere dersom du bruker kokekar som er beregnet for mikrobølgeovn.

### Innsetningshøyder

Bruk alltid angitte innsetningshøyder.

Du kan tilberede i én høyde i former eller med universalpannen.

- Former på risten: Høyde 2
- Universalpanne: Høyde 3

Til suffléer bruker du dampfunksjonen. Du trenger ikke vannbad.

Ved å tilberede flere retter samtidig kan du spare opp til 45 % energi. Sett formene ved siden av hverandre i stekeovnen.

### Tilbehør

Pass på at du alltid bruker egnet tilbehør og setter det inn på riktig måte.

### Rist

Skyv inn risten med pregingen "Microwave" mot

apparatdøren og den krumme delen nedover. Sett alltid kokekar og former på risten.

### Universalpanne

Skyv forsiktig inn universalpannen eller bakeplaten til anslag med avfasingen vendt mot apparatdøren.

### Kokekar

Til suffleer og gratenger bruker du et bredt, flatt kokekar. I et smalt, høyt kokekar trenger rettene mer tid og blir mørkere på oversiden.

For tilberedning med dampfunksjon må formene tåle varme og damp.

### Anbefalte innstillingsverdier

I tabellen finner du optimal varmetype for forskjellige gratenger og suffléer. Temperatur og steketid avhenger av mengde og oppskrift. Hvor lang steketid en grateng trenger, avhenger av størrelsen på kokekaret og hvor høy gratengen er. Derfor er det oppgitt innstillingsområder. Prøv først med de lavere verdiene. Lavere temperatur gir jevnere steking. Still temperaturen høyere neste gang ved behov.





**Merk:** Steketider kan ikke forkortes med høyere temperaturer. Gratengen eller suffléen ville være stekt på utsiden, men rå inni.

Innstillingsverdiene gjelder for innsetting av matrettene i kaldt ovnsrom. På denne måten sparer du 20 prosent energi. Hvis du forvarmer, reduserer du de oppgitte steketidene med noen minutter.

Hvis du vil tilberede etter egen oppskrift, må du se på lignende retter i tabellen.



















Ta ut tilbehør som ikke brukes, fra ovnsrommet. På denne måten får du et optimalt tilberedningsresultat og sparer opp til 20 prosent energi.

Anvendte varmetyper:

-  4D-varmluft
-  Over-/undervarme
-  Omluftsgrilling
-  Pizzatrinn
-  coolStart-funksjon

Trinnene for dampintensitet er angitt i tabellen som tall:

- 1 = lav
- 2 = middels
- 3 = høy

Rett	Tilbehør/kokekar	Innset- tingshøy- de	Varmety- pe	Temperatur i °C	Mikrobølge- effekt i watt	Dampin- tensitet	Varighet i min.
Grateng, krydret, kokte ingre- dienser	Gratengform	2		200-220	-	-	30-50
Grateng, krydret, kokte ingre- dienser	Gratengform	2		150-170	-	2	40-45
Grateng, krydret, kokte ingre- dienser	Gratengform	2		150-170	360	-	20-30
Grateng, søt	Gratengform	2		170-190	-	-	40-60
Grateng, søt	Gratengform	2		150-170	360	-	20-30
Lasagne, fersk, 1 kg	Gratengform	2		160-180	-	-	50-60
Lasagne, fersk, 1 kg	Gratengform	2		170-180	-	2	35-45
Lasagne, fersk, 1 kg	Gratengform	2		180-200	360	-	20-30
Lasagne, frossen, 400 g**	Rist	2		-	-	-	-
Lasagne, frossen, 400 g	Åpent kokekar	2		180-190	-	2	40-50
Lasagne, frossen, 400 g	Åpent kokekar	2		200-210	180	-	20-25
Potetgrateng, rå ingredienser, 4 cm høy	Gratengform	2		160-190	-	-	50-70
Potetgrateng, rå ingredienser, 4 cm høy	Gratengform	2		170-190	-	3	60-70
Potetgrateng, rå ingredienser, 4 cm høy	Gratengform	2		170-190	360	-	20-25
Potetgrateng, rå ingredienser, 4 cm høy, 2 høyder	Gratengform	3+1		150-170	-	-	60-80
Soufflé	Gratengform	2		160-180*	-	-	35-45
Soufflé	Gratengform	2		170-180	-	2	30-40
Soufflé	Porsjonsformer	2		170-190	-	-	65-75

\* Forvarming

\*\* Følg opplysningene på emballasjen

## Fjærkre

Apparatet har forskjellige varmetyper for tilberedning av fjærkre. I innstillingstabellene finner du optimale innstillinger for noen retter.

### Steking på rist

Steking på rikst er spesielt godt egnet for stort fjærkre eller flere stykker samtidig.

Skyv risten med pregingen "Microwave" mot apparatdøren og med den krumme delen nedover inn i angitt innsetningshøyde. Skyv i tillegg inn universalpannen i innsetningshøyde med avfasingen vendt mot apparatdøren.

Fyll opp til ½ liter vann i universalpannen avhengig av størrelsen på fuglen og hva slags fugl det er. Dryppende fett samles opp. Av denne stekesjyen kan du lage en saus. I tillegg oppstår det så lite røyk at ovnsrommet holder seg renere.

### Stek i kokekar

Bruk bare kokekar som er egnet for stekeovner. Kontroller om kokekaret passer inn i ovnsrommet.

Best egnet er kokekar av glass. Varme kokekar av glass må settes på et tørt kjeleunderlag. Dersom underlaget er vått eller kaldt, kan glasset sprekke.

Skinnende stekegryter av rustfritt stål eller aluminium reflekterer varmen som et speil, og er derfor bare delvis egnet. Fuglen stekes saktere og blir ikke like brun. Bruk en høyere temperatur og/eller lengre tilberedningstid.

Følg anvisningene fra produsenten av stekegryten.

### Kokekar uten lokk

Bruk en høy stekeform til steking av fjærkre. Sett formen på risten. Hvis du ikke har et egnet kokekar, bruker du universalpannen.

### Lukket kokekar

Ovnsrommet holder seg vesentlig renere hvis du tilbereder i et lukket kokekar. Pass på at lokket passer og lukker ordentlig. Sett kokekaret på risten.

Når du åpner lokket etter tilberedningen, kan det komme svært varm damp ut. Løft opp lokket bak slik at den varme dampen slipper ut bort fra kroppen.

Fjærkre kan også få en sprø overflate i en lukket stekegryte. Bruk da en stekegryte med glasslokk og still inn en høyere temperatur.

### Steking i kombinasjon med mikrobølgeovn

Fjærkre tilberedes spesielt godt i kombinasjon med mikrobølgeovn. Tilberedningstiden blir betydelig kortere.

I motsetning til ved vanlig drift, retter tilberedningstiden seg etter totalvekten ved steking i kombinasjon med mikrobølgeovn.

**Tips:** Hvis du har andre mengder enn det som er angitt i innstillingstabellene, får du hjelp av denne grunnregelen: Dobbel mengde tilsvarer nesten dobbel tilberedningstid.

Bruk bare ildfaste kokekar som er egnet for mikrobølgeovn. Stekeformer av metall eller leirgryter er bare egnet til steking uten mikrobølge. Følg henvisningene om kokekar som er egnet for

mikrobølge. → "Mikrobølgefunksjonen" på side 18

### Steking med dampfunksjon

Noen retter blir sprøere med dampfunksjonen. De får en blankere overflate og blir saftigere.

Bruk et kokekar uten lokk. Kokekaret må tåle varme og damp.

Slå på dampfunksjonen som oppgitt i innstillingstabellen. Mange retter blir mest vellykket hvis de tilberedes i flere trinn. Disse er oppgitt i tabellen.

### Grilling

Hold apparatdøren lukket under grillingen. Grill aldri med apparatdøren åpen.

Skyv risten med pregingen "Microwave" mot apparatdøren og med den krumme delen nedover inn i angitt innsetningshøyde. Skyv i tillegg inn universalpannen med avfasingen vendt mot apparatdøren, minst en innsetningshøyde lavere. Dryppende fett samles opp.

Bruk grillstykker som er så like i tykkelse og vekt som mulig. Dermed brunes de jevnt og forblir fine og saftige. Legg grillstykkene rett på risten.

Snu grillstykkene med en grilltang. Hvis du stikker en gaffel i kjøttet, mister det væske og blir tørt.

### Merknader

- Grillelementet slår seg hele tiden av og på, dette er normalt. Hvor ofte dette skjer, avhenger av hvilket grilltrinn som er stilt inn.
- Ved grilling kan det oppstå røyk.

### Steketermometer

Med steketermometeret kan du tilberede helt nøyaktig. Les de viktige kommentarene for bruk av steketermometeret i det aktuelle kapitlet. Der finner du informasjon om hvor du stikker inn steketermometeret, mulige varmetyper og mer. → "Steketermometer" på side 23

### Anbefalte innstillingsverdier

I tabellen finner du optimal varmetype for fjærkre. Temperatur og steketid avhenger av mengde, kvalitet og temperatur på maten. Derfor er det oppgitt innstillingsområder. Prøv først med de lavere verdiene. Still temperaturen høyere neste gang ved behov.

Innstillingsverdiene gjelder for innsetting av ikke fylt, stekeklar fugl med kjøleskaptemperatur i kaldt ovnsrom. På denne måten sparer du 20 prosent energi. Hvis du forvarmer, reduserer du de oppgitte steketidene med noen minutter.

I tabellen finner du opplysninger om fjærkre med foreslått vekt. Hvis du vil tilberede tungt fjærkre, må du alltid bruke den lavere temperaturen. Ved flere stykker må du orientere deg etter vekten til det tungste stykket når du beregner steketiden. De enkelte stykkene bør være omtrent like store.

Generelt gjelder: Jo større fugl, desto lavere temperatur og lengre steketid.

Snu fuglen etter ca. ½ til ⅔ av den angitte tiden.

**Merk:** Bruk bare bakepapir som egner seg for den temperaturen du har valgt. Skjær bakepapiret slik at det passer til bakeplaten.

### Tips

- Ved tilberedning av and eller gås må du stikke hull i huden under vingene. Da kan fettrenne ut.
- Snitt inn i huden ved andebryst. Andebryst må ikke snus.
- Når du snur fjærkre må du passe på brystsiden eller hudside først vender nedover.
- Fuglen blir spesielt sprø og gyllen dersom den mot slutten av steketiden pensles med smør, saltvann eller appelsinjuice.

























Ta ut tilbehør som ikke brukes, fra ovnsrommet. På denne måten får du et optimalt tilberedningsresultat og sparer opp til 20 prosent energi.

Anvendte varmetyper:

-  4D-varmluft
-  Over-/undervarme
-  Omluftsgrilling
-  Grill stor flate
-  coolStart-funksjon

Trinnene for dampintensitet er angitt i tabellen som tall:

- 1 = lav
- 2 = middels
- 3 = høy

Rett	Tilbehør/kokekar	Innsetningshøyde	Varmetype	Temperatur i °C / grilltrinn	Mikrobølgeeffekt i watt	Dampintensitet	Varighet i min.
<b>Kylling</b>							
Kylling, 1 kg	Rist	2		200-220	-	-	60-70
Kylling, 1 kg	Rist	2		200-220	-	2	60-70
Kylling, 1 kg	Rist	2		190-210	-	2	50-60
Kylling, 1 kg	Lukket kokekar	2		230-250	360	-	25-35
Kyllingbrystfilet, à 150 g (grilling)	Rist	4		3*	-	-	15-20
Kyllingbrystfilet, 2 stk. à 150 g (grilling)	Åpent kokekar	2		190-210	180	-	25-30
Kyllingstykker, à 250 g	Rist	3		220-230	-	-	30-35
Kyllingstykker, à 250 g	Rist	3		200-220	-	2	30-45
Kyllingstykker, 4 stk. à 250 g	Åpent kokekar	2		190-210	360	-	20-30
Kyllingvinger, nuggets, frosne**	Universalpanne	3		-	-	-	-
Kyllingvinger, nuggets, frosne, 250 g	Universalpanne	2		190-210	360	-	10-15
Broiler, 1,5 kg	Rist	2		200-220	-	-	70-90
Broiler, 1,5 kg	Rist	2		180-190	-	2	65-75
Broiler, 1,5 kg	Lukket kokekar	2		210-230	360	-	30
					180	-	15-25
<b>And og gås</b>							
And, 2 kg	Rist	2		180-200	-	-	90-110
And, 2 kg	Rist	2		150-160	-	2	70-90
				180-190	-	-	30-40
And, 2 kg	Rist	2		170-190	180	-	60-80
Andebryst, à 300 g	Rist	3		230-250	-	-	25-30
Andebryst, à 300 g	Rist	3		220-240	-	2	25-30
Gås, 3 kg	Rist	2		160-180	-	-	120-150
Gås, 3 kg	Rist	2		130-140	-	2	110-120
				150-160	-	2	20-30
				170-180	-	-	30-40

\* Forvarm i 5 min.

\*\* Følg opplysningene på emballasjen



Rett	Tilbehør/kokekar	Innset-tingshøy- de	Varmety- pe	Temperatur i °C / grilltrinn	Mikrobølge- effekt i watt	Dampin- tensitet	Varighet i min.
Gås, 3 kg	Rist	2		170-190	180	-	80-90
Gåselår, à 350 g	Rist	2		210-230	-	-	40-50
Gåselår, à 350 g	Rist	3		190-200	-	2	45-55
Gåselår, à 350 g	Rist	2		170-190	180	-	30-40
<b>Kalkun</b>							
Kalkunkylling, 2,5 kg	Rist	2		180-200	-	-	70-90
Kalkunkylling, 2,5 kg	Rist	2		140-150	-	2	70-80
				170-180	-	-	20-30
Kalkunkylling, 2,5 kg	Rist	2		170-190	180	-	60-80
Kalkunbryst uten bein, 1 kg	Lukket kokekar	2		240-260	-	-	80-100
Kalkunlår med bein, 1 kg	Rist	2		180-200	-	-	80-100
Kalkunlår med bein, 1 kg	Rist	2		170-180	-	2	80-100
Kalkunlår med bein, 1 kg	Lukket kokekar	2		210-230	360	-	45-50

\* Forvarm i 5 min.

\*\* Følg opplysningene på emballasjen

## Kjøtt

Apparatet har mange varmetyper for tilberedning av kjøtt. I innstillingstabellene finner du optimale innstillinger for mange matretter.

### Steking og surring

Magert kjøtt kan pensles med fett etter smak og behag, eller det kan dekkes med baconskiver.

Skjær snitt på kryss i svoren. Når du snur steken må du passe på at svoren vender ned først.

Når steken er ferdig, skal den hvile i avslått, lukket ovnsrom i 10 minutter. På denne måten fordeles kjøttkraften bedre. Pakk inn steken ev. i aluminiumsfolie. Hviletiden er ikke inkludert i den angitte steketiden.

### Steking på rist

På rist blir kjøtt spesielt sprøtt på alle sider.

Fyll opp til 1/2 liter vann i universalpannen avhengig av størrelsen på kjøttstykket og hva slags kjøtt det er. Dryppende fett og kjøttkraft samles opp. Av denne stekesjyen kan du lage en saus. I tillegg oppstår det så lite røyk at ovnsrommet holder seg renere.

Skyv risten med pregingen "Microwave" mot apparatdøren og med den krumme delen nedover inn i angitt innsetningshøyde. Skyv i tillegg inn universalpannen i innsetningshøyde med avfasingen vendt mot apparatdøren.

### Steking og surring i kokekar

Steking og surring i kokekar er mer behagelig. Det er lettere å ta steken ut av ovnsrommet i kokekaret og tilberede sausen rett i kokekaret.

Bruk bare kokekar som er egnet for bruk i stekeovn. Kontroller om kokekaret passer inn i ovnsrommet.

Best egnet er kokekar av glass. Varme kokekar av glass må settes på et tørt kjeleunderlag. Dersom underlaget er vått eller kaldt, kan glasset sprekke.

Fyll litt væske til magert kjøtt. I kokekar av glass skal bunnen være dekket ca 1/2 høyt.

Mengden væske avhenger av kjøtttypen og materialet i kokekaret samt av om du bruker lokk. Hvis du tilbereder kjøtt i emaljerte eller mørke metallpanner, trenger du noe mer væske enn ved tilberedning i kokekar av glass.

Under steking fordampes væsken i kokekaret. Etterfyll væske forsiktig ved behov.

Skinnende stekegryter av rustfritt stål eller aluminium reflekterer varmen som et speil, og er derfor bare delvis egnet. Kjøttet stekes saktere og blir mindre brunet. Bruk en høyere temperatur og/eller lengre tilberedningstid.

Følg anvisningene fra produsenten av stekegryten.

### Kokekar uten lokk

Bruk en høy stekeform til steking av kjøtt. Sett formen på risten. Hvis du ikke har et egnet kokekar, bruker du universalpannen.

### Lukket kokekar

Ovnsrommet holder seg vesentlig renere hvis du tilbereder i et lukket kokekar. Pass på at lokket passer og lukker ordentlig. Sett kokekaret på risten.

Avstanden mellom kjøttet og lokket bør være minst 3 cm. Kjøttet kan heve seg.

Når du åpner lokket etter tilberedningen, kan det komme svært varm damp ut. Løft opp lokket bak slik at den varme dampen slipper ut bort fra kroppen.

Ved surring steker du kjøttet på forhånd etter behov. Tilsett vann, vin, eddik eller lignende, slik at du får en god kraft. Bunnen av kokekaret skal være dekket ca. 1-2cm høyt.

Under steking fordampes væsken i kokekaret. Etterfyll væske forsiktig ved behov.

Kjøtt kan også få en sprø overflate i en lukket stekegryte. Bruk da en stekegryte med glasslokk og still inn en høyere temperatur.

### Steking i kombinasjon med mikrobølgeovn

Spesielle retter kan tilberedes i kombinasjon med mikrobølge. Tilberedningstiden blir da betydelig kortere.

I motsetning til ved vanlig drift, retter tilberedningstiden seg etter totalvekten ved steking i kombinasjon med mikrobølgeovn.

**Tips:** Hvis du har andre mengder enn det som er angitt i innstillingstabellene, får du hjelp av denne grunnregelen: Dobbel mengde tilsvarer nesten dobbel tilberedningstid.

Bruk bare ildfaste kokekar som er egnet for mikrobølgeovn. Stekeformer av metall eller leirgryter er bare egnet til steking uten mikrobølge. Følg henvisningene om kokekar som er egnet for mikrobølge. → "*Mikrobølgefunksjonen*" på side 18

### Obs!

Hvis du bruker stekepose, må du ikke lukke den med metallklips. Bruk hyssing. Ikke bruk metallspyd til rulader. Det kan dannes gnister.

### Steking og surring med dampfunksjon

Noen retter blir sprøere med dampfunksjonen og holder seg saftigere.

Bruk et kokekar uten lokk. Kokekaret må tåle varme og damp.

Steken må ikke vendes.

Slå på dampfunksjonen som oppgitt i innstillingstabellen. Mange retter blir mest vellykket hvis de tilberedes i flere trinn. Disse er oppgitt i tabellen.

### Grilling

Hold apparatdøren lukket under grillingen. Grill aldri med apparatdøren åpen.

Skyv risten med pregingen "Microwave" mot apparatdøren og med den krumme delen nedover inn i angitt innsetningshøyde. Skyv i tillegg inn universalpannen med avfasingen vendt mot apparatdøren, minst en innsetningshøyde lavere. Dryppende fett samles opp.

Bruk grillstykker som er så like i tykkelse og vekt som mulig. Dermed brunes de jevnt og forblir fine og saftige. Legg grillstykkene rett på risten.

Snu grillstykkene med en grilltang. Hvis du stikker en gaffel i kjøttet, mister det væske og blir tørt.

Salt matvarene som skal grilles først etter at de er grillet. Salt trekker væske ut av kjøttet.

### Merknader

- Grillelementet slår seg hele tiden av og på, dette er normalt. Hvor ofte dette skjer, avhenger av hvilket grilltrinn som er stilt inn.
- Ved grilling kan det oppstå røyk.

### Steketermometer

Med steketermometeret kan du tilberede helt nøyaktig. Les de viktige kommentarene for bruk av steketermometeret i det aktuelle kapitlet. Der finner du informasjon om hvor du stikker inn steketermometeret, mulige varmetyper og mer. → "*Steketermometer*" på side 23

### Anbefalte innstillingsverdier

I tabellen finner du optimal varmetype for mange kjøttretter. Temperatur og steketid avhenger av mengde, kvalitet og temperaturen på maten. Derfor er det oppgitt innstillingsområder. Prøv først med de lavere verdiene. Still temperaturen høyere neste gang ved behov.

Innstillingsverdiene gjelder for innsetting av kjøtt med kjøleskaptemperatur i kaldt ovnsrom. På denne måten sparer du opp til 20 prosent energi. Hvis du forvarmer, reduserer du de oppgitte steketidene med noen minutter.

I tabellen finner du opplysninger for kjøttstykker med foreslått vekt. Hvis du vil tilberede en tung stek, må du alltid bruke den lavere temperaturen. Ved flere stykker må du orientere deg etter vekten til det tungste stykket når du beregner steketiden. De enkelte stykkene bør være omtrent like store.

Generelt gjelder: Jo større stek, desto lavere temperatur og lengre steketid.

Snu steken og grillmaten etter ca.  $\frac{1}{2}$  til  $\frac{2}{3}$  av den angitte tiden.

Hvis du vil tilberede etter egen oppskrift, må du se på lignende retter i tabellen. Du finner mer informasjon i tipsene om steking, surring og grilling etter innstillingstabellen.





























Ta ut tilbehør som ikke brukes, fra ovnsrommet. På denne måten får du et optimalt tilberedningsresultat og sparer opp til 20 prosent energi.

Anvendte varmetyper:

-  4D-varmluft
-  Over-/undervarme
-  Omluftsgrilling
-  Grill stor flate
-  Mikrobølge

Trinnene for dampintensitet er angitt i tabellen som tall:

- 1 = lav
- 2 = middels
- 3 = høy

Rett	Tilbehør/kokekar	Innset-tingshøy- de	Varmety- pe	Temperatur i °C / grilltrinn	Mikrobølge- effekt i watt	Dampin- tensitet	Varighet i min.
<b>Svinekjøtt</b>							
Svinestek uten svor, f.eks. nakke, 1,5 kg	Åpent kokekar	2		180-190	-	-	110-130
Svinestek uten svor, f.eks. nakke, 1,5 kg	Åpent kokekar	2		180-190	-	1	110-130
Svinestek uten svor, f.eks. nakke, 1,5 kg	Lukket kokekar	2		220-240	360	-	55-65
Svinestek med svor, f.eks. skulder, 2 kg	Rist	2		190-200	-	-	130-140
Svinestek med svor, f.eks. skulder, 2 kg	Åpent kokekar	2		100	-	3	25-30
				170-180	-	1	70-90
				200-210	-	-	20-25
Svinestek av lend, 1,5 kg	Åpent kokekar	2		220-230	-	-	70-80
Svinestek av lend, 1,5 kg	Åpent kokekar	2		170-180	-	1	80-90
Svinestek av lend, 1,5 kg	Lukket kokekar	2		230-240	90	-	50-60
Svinefilet, 400 g	Rist	3		220-230	-	-	20-25
Svinefilet, 400 g	Åpent kokekar	3		210-220*	-	1	25-30
Røkt svinekjøtt med bein, 1 kg (tilsatt litt vann)	Lukket kokekar	2		210-230	-	-	70-90
Røkt svinekjøtt med bein, 1 kg	Åpent kokekar	2		160-170	-	1	70-80
Røkt svinekjøtt med bein, 1 kg	Åpent kokekar	2		-	360	-	40-50
Svinebiff, 2 cm tykk	Rist	5		2	-	-	16-20
Svinemedaljonger, 3 cm tykke (5 min forvarming)	Rist	5		3*	-	-	8-12
<b>Oksekjøtt</b>							
Oksefilet, medium, 1 kg	Rist	2		210-220	-	-	40-50
Oksefilet, medium, 1 kg	Åpent kokekar	2		190-200	-	1	50-60
Oksefilet, medium, 1 kg	Lukket kokekar	2		240-260	90	-	30-40
Oksestek, 1,5 kg	Lukket kokekar	2		200-220	-	-	130-160
Oksestek, 1,5 kg****	Åpent kokekar	2		150	-	3	30
				130	-	2	120-150
Roastbiff, medium 1,5 kg	Rist	2		220-230	-	-	60-70
Roastbiff, medium 1,5 kg	Åpent kokekar	2		190-200	-	1	65-80
Roastbiff, medium 1,5 kg	Åpent kokekar	2		240-260	180	-	30-40
Biff, 3 cm tykk, medium (ingen forvarming)	Rist	3		3	-	-	15-20
Burger, 3-4 cm høy	Rist	4		3	-	-	25-30

\* Forvarming

\*\* hell først ca. 200 ml væske i kokekaret; vanntanken må etterfylles under drift

\*\*\* må ikke vendes

\*\*\*\* hell først ca. 100 ml væske i kokekaret; vanntanken må etterfylles under drift

Ret	Tilbehør/kokekar	Innset-tingshøy- de	Varmety- pe	Temperatur i °C / grilltrinn	Mikrobølge- effekt i watt	Dampin- tensitet	Varighet i min.
<b>Kalvekjøtt</b>							
Kalvestek, 1,5 kg	Åpent kokekar	2		160-170	-	-	100-120
Kalvestek, 1,5 kg	Åpent kokekar	2		170-180	-	1	90-110
Kalvestek, 1,5 kg	Lukket kokekar	2		200-210	90	-	70-80
Kalveknokke, 1,5 kg	Åpent kokekar	2		200-210	-	-	100-120
Kalveknokke, 1,5 kg	Åpent kokekar	2		170-180	-	1	100-120
Kalveknokke, 1,5 kg	Åpent kokekar	2		200-220	180	-	30
					90	-	30-40
<b>Lammekjøtt</b>							
Lammelår uten bein, medium, 1,5 kg	Åpent kokekar	2		170-190	-	-	50-80
Lammelår uten bein, medium, 1,5 kg	Åpent kokekar	2		170-180	-	1	80-90
Lammelår uten bein, medium, 1,5 kg	Lukket kokekar	2		240-260	360	-	30
					180	-	35-40
Lammerygg med bein***	Rist	2		180-190	-	-	40-50
Lammerygg med bein***	Åpent kokekar	3		200-210*	-	1	25-30
Lammerygg med bein, 1 kg***	Åpent kokekar	2		190-210	90	-	30-40
Lammekotelett	Rist	3		3	-	-	12-16
<b>Pølser</b>							
Grillpølser	Rist	4		3	-	-	10-15
<b>Kjøttretter</b>							
Kjøttpudding, 1 kg	Åpent kokekar	2		170-180	-	-	60-70
Kjøttpudding, 1 kg	Åpent kokekar	2		190-200	-	1	70-80
Kjøttpudding, 1 kg + 20 ml vann	Åpent kokekar	2		170-190	360	-	30-40
* Forvarming							
** hell først ca. 200 ml væske i kokekaret; vanntanken må etterfylles under drift							
*** må ikke vendes							
**** hell først ca. 100 ml væske i kokekaret; vanntanken må etterfylles under drift							

### Tips til steking, bruning og grilling

Ovnsrommet blir svært skittent.	Forbered maten som skal tilberedes i en lukket stekegryte eller bruk grillristen. Hvis du bruker grillristen, får du optimale resultater. Grillristen kan kjøpes senere som spesialtilbehør.
Steken er for mørk, og svoren er delvis brent, og/eller steken er for tørr.	Kontroller innsetningshøyden og temperaturen. Velg neste gang en lavere temperatur, og forkort ev. steketiden.
Skorpen er for tynn.	Hev temperaturen eller slå på grillen en kort stund etter at steketiden er over.
Steken ser fin ut, men sjuen er brent.	Velg en mindre stekegryte neste gang, og fyll på mer væske ved behov.
Steken ser fin ut, men sjuen er for lys og tynn.	Velg en større stekegryte neste gang, og tilsett ev. mindre væske.
Ved surring brunes kjøttet.	Stekegryte og lokk må passe sammen og lukke godt. Senk temperaturen og etterfyll væske etter behov under surringen.
Steken er ikke gjennomstekt.	Skjær opp steken. Tilbered sausen i stekegryten og legg de stekte skivene i sausen. Bruk bare mikrobølgen for å steke ferdig kjøttet.
Grillmaten blir for tørr.	Salt kjøttet først etter at det er grillet. Salt trekker væske ut av kjøttet. Ikke stikk hull i grillmaten når du snur den. Bruk grilltang.

## Fisk

Apparatet har forskjellige varmetyper for tilberedning av fisk. I innstillingstabellene finner du optimale innstillinger for mange matretter.

Hel fisk må ikke snus. Sett den hele fisken inn i stekeovnen i svømmestilling, med ryggfinnen opp. En potet eller et lite, ildfast kokekar i bukåpningen på fisken gjør den mer stabil.

Du vet at fisken er stekt når ryggfinnen er lett å løsne.

### Steking og grilling på rist

Skyv risten med pregingen "Microwave" mot apparatdøren og med den krumme delen nedover inn i angitt innsetningshøyde. Skyv i tillegg inn universalpannen med avfasingen vendt mot apparatdøren, minst en innsetningshøyde lavere.

Fyll opp til ½ liter vann i universalpannen avhengig av størrelsen på fisken og hva slags fisk det er. Væske som drypper, samles opp. I tillegg oppstår lite røyk slik at ovnsrommet holder seg renere.

Hold apparatdøren lukket under grillingen. Grill aldri med apparatdøren åpen.

Bruk grillstykker som er så like i tykkelse og vekt som mulig. Dermed brunes de jevnt og forblir fine og saftige. Legg grillstykkene rett på risten.

Snu grillstykkene med en grilltang. Hvis du stikker en gaffel i fisken, mister den væske og blir tørr.

### Merknader

- Grillelementet slår seg hele tiden av og på, dette er normalt. Hvor ofte dette skjer, avhenger av hvilket grilltrinn som er stilt inn.
- Ved grilling kan det oppstå røyk.

### Steking og damping i kokekar

Bruk bare kokekar som er egnet for bruk i stekeovn. Kontroller om kokekaret passer inn i ovnsrommet.

Best egnet er kokekar av glass. Varme kokekar av glass må settes på et tørt kjeleunderlag. Dersom underlaget er vått eller kaldt, kan glasset sprekke.

Skinnende stekegryter av rustfritt stål eller aluminium reflekterer varmen som et speil, og er derfor bare delvis egnet. Fisken stekes saktere og blir mindre brunet. Bruk en høyere temperatur og/eller lengre tilberedningstid.

Følg anvisningene fra produsenten av stekegryten.

### Kokekar uten lokk

Ved tilberedning av hel fisk er det best å bruke en høy stekeform. Sett formen på risten. Hvis du ikke har et egnet kokekar, bruker du universalpannen.

### Lukket kokekar

Ovnsrommet holder seg vesentlig renere hvis du tilbereder i et lukket kokekar. Pass på at lokket passer og lukker ordentlig. Sett kokekaret på risten.

Ved damping har du to til tre spiseskjeer væske og litt sitronsaft eller eddik i kokekaret.

Når du åpner lokket etter tilberedningen, kan det komme svært varm damp ut. Løft opp lokket bak slik at den varme dampen slipper ut bort fra kroppen.

Fisk kan også få en sprø overflate i en lukket stekegryte. Bruk da en stekegryte med glasslokk, og still inn en høyere temperatur.

### Damping med mikrobølge

Du kan også dampe fisk med mikrobølgefunksjonen.

Bruk et lukket kokekar som kan brukes i mikrobølgeovn eller bruk en tallerken eller mikrobølge-spesialfolie for å dekke det til. Følg henvisningene om kokekar som er egnet for mikrobølgeovn. → "Mikrobølgefunksjonen" på side 18

Egensmaken beholdes i stor grad og du kan være sparsom med salg og krydder. Tilsett én til tre spiseskjeer vann eller sitronsaft ved hel fisk.

La fisken hvile i ytterligere 2–3 minutter etter tilberedning, slik at temperaturen utjevnes.

Ta ferdigretter ut av emballasjen. De tilberedes raskere og jevnere dersom du bruker kokekar som er beregnet for mikrobølgeovn.

### Steking med dampfunksjon

Noen retter blir sprøere med dampfunksjonen og holder seg saftigere.

Bruk et kokekar uten lokk. Kokekaret må tåle varme og damp.

Fisken må ikke snus.

Slå på dampfunksjonen som oppgitt i innstillingstabellen. Mange retter blir mest vellykket hvis de tilberedes i flere trinn. Disse er oppgitt i tabellen.

### Steketermometer

Med steketermometeret kan du tilberede helt nøyaktig. Les de viktige kommentarene for bruk av steketermometeret i det aktuelle kapitlet. Der finner du informasjon om hvor du stikker inn steketermometeret, mulige varmetyper og mer. → "Steketermometer" på side 23

### Anbefalte innstillingsverdier

I tabellen finner du optimal varmetype for fiskeretter. Temperatur og steketid avhenger av mengde, kvalitet og temperatur på maten. Derfor er det oppgitt innstillingsområder. Prøv først med de lavere verdiene. Still temperaturen høyere neste gang, dersom det er behov.

Innstillingsverdiene gjelder for innsetting av fisk med kjøleskaptemperatur i kaldt ovnsrom. På denne måten sparer du opp til 20 prosent energi. Hvis du forvarmer, reduserer du de oppgitte steketidene med noen minutter.

I tabellen finner du opplysninger for fisk med foreslått vekt. Hvis du vil tilberede en tung fisk, må du alltid bruke den lavere temperaturen. Ved flere fisker må du orientere deg etter vekten til den tungste fisken når du beregner steketiden. Fiskene bør være omtrent like store.

Generelt gjelder: Jo større fisk, desto lavere temperatur og lengre steketid.

Fisk som ikke er i svømmestilling, skal snus etter ca. ½ til ⅔ av den angitte tiden.







**Merk:** Bruk bare bakepapir som egner seg for den temperaturen du har valgt. Skjær bakepapiret slik at det passer til bakeplaten.

Ta ut tilbehør som ikke brukes, fra ovnsrommet. På denne måten får du et optimalt tilberedningsresultat og sparer opp til 20 prosent energi.



















Anvendte varmetyper:

-  4D-varmluft

-  Over-/undervarme
-  Omluftsgrilling
-  Grill stor flate
-  Mikrobølge

Trinnene for dampintensitet er angitt i tabellen som tall:

- 1 = lav
- 2 = middels
- 3 = høy

Rett	Tilbehør/kokekar	Innset-tingshøy- de	Varmety- pe	Temperatur i°C / grilltrinn	Mikrobølge- effekt i watt	Dampin- tensitet	Varighet i min.
<b>Fisk</b>							
Fisk, grillet, hel, 300 g, f.eks. ørret	Rist	2		170-190	-	-	20-30
Fisk, stekt, hel 300 g, f.eks. ørret	Universalpanne	2		170-180	-	1	15-20
				160-170	-	-	5-10
Fisk, grillet, hel, 300 g, f.eks. ørret	Rist	3		2	90	-	15-20
Fisk, dampet, hel, 300 g, f.eks. ørret	Lukket kokekar	2		-	600	-	3
					360	-	2-7
Fisk, grillet, hel 1,5 kg, f.eks. laks	Rist	2		170-190	-	-	30-40
Fisk, grillet, hel 1,5 kg, f.eks. laks	Åpent kokekar	2		230-250	360	-	30-40
Fisk, dampet, hel, 1,5 kg, f.eks. laks	Lukket kokekar	2		-	600	-	10
					360	-	10-15
<b>Fiskefileter</b>							
Fiskefilet, naturell, grillet	Rist	4		1*	-	-	15-25
Fiskefilet, naturell, dampet, 400 g	Lukket kokekar	2		-	600	-	4
					360	-	5-15
<b>Fiskekoteletter</b>							
Fiskekotelett, 3 cm tykk**	Rist	4		3	-	-	10-20
<b>Fisk, frossen</b>							
Fisk, hel 300 g, f.eks. ørret	Lukket kokekar	2		-	600	-	5
					360	-	7-12
Fiskefilet, naturell	Lukket kokekar	2		210-230	-	-	20-30
Fiskefilet, naturell, 400 g	Lukket kokekar	2		-	600	-	10-15
Fiskefilet, gratinert	Rist	2		200-220	-	-	45-60
Fiskefilet, gratinert	Åpent kokekar	2		200-220	-	1	35-45
Fiskefilet, gratinert, 400 g	Åpent kokekar	2		3	360	-	15-20
Fiskepinner (snu av og til)	Universalpanne	3		200-220	-	-	20-30
<b>Fiskeretter</b>							
Fisketerrin, 1000 g	Ildfast form	2		-	360	-	20-25

\* forvarming

\*\* Skyv inn universalpannen i innsetningshøyde 2 under

## Grønnsaker og tilbehør

Her finner du informasjon om tilberedning av grillete grønnsaker, poteter og dypryste potetprodukter.

Ta ut tilbehør som ikke brukes, fra ovnsrommet. På denne måten får du et optimalt tilberedningsresultat og sparer energi.

### Tilberedning i kombinasjon med mikrobølgefunksjon

Hvis du vil steke i kombinasjon med mikrobølgefunksjon, må du alltid bruke et lukket kokekar som tåler mikrobølgeovn. Har du ikke et passende lokk til kokekaret, kan du bruke en tallerken eller mikrobølge-spesialfolie. Følg henvisningene om kokekar som er egnet for mikrobølgeovn.

Tynne retter tilberedes raskere enn tykke. Fordel derfor maten i kokekaret slik at den ligger så flatt som mulig.

Kornvarer skummer kraftig ved koking. For kornprodukter, f.eks. også ris, bruker du et høyt kokekar med lokk.

Smaken på hver rett bevares i stor grad. Dermed kan du gjerne være forsiktig med bruk av salt og krydder.

Hvis du inne finner informasjon om innstillinger for den matmengden du har forberedt, forlenger eller forkorter du steketiden i henhold til følgende grunnregel: Dobbel mengde tilsvarer nesten dobbel steketid.

Snu eller rør i maten to til tre ganger underveis. La matrettene hvile i ytterligere to til tre minutter etter oppvarming, slik at temperaturen utjevnes.

Maten avgir varme til kokekaret. Det kan også bli svært varmt ved ren mikrobølgedrift.

### Innsetningshøyder

Bruk angitte innsetningshøyder.

### Tilberedning i én høyde

Hold deg til opplysningene i tabellen.

### Tilberedning i to høyder

Bruk 4D-varmluft. Plater som blir satt inn samtidig, må ikke nødvendigvis bli ferdig samtidig.

- Universalpanne: Høyde 3

- Bakeplate: Høyde 1

### Tilbehør

Pass på at du alltid bruker egnet tilbehør og setter det inn på riktig måte.

### Rist

Skyv inn risten med pregingen "Microwave" mot apparatdøren og den krumme delen nedover. Sett alltid kokekar og former på risten.

### Universalpanne eller bakeplate

Skyv inn universalpannen eller bakeplaten forsiktig til anslag med avfasingen vendt mot apparatdøren.

### Bakepapir

Bruk bare bakepapir som egner seg for den temperaturen du har valgt. Skjær det derfor til slik at det passer til bakeplaten.

### Anbefalte innstillingsverdier

I tabellen finner du optimal varmetype for forskjellige retter. Temperaturen og tilberedningstid avhenger av mengden og kvaliteten på matvarene. Derfor er det oppgitt innstillingsområder. Prøv først med de lavere verdiene. Lavere temperatur gir jevnere steking. Still temperaturen høyere neste gang, dersom det er behov.

Innstillingsverdiene gjelder for innsetting av matrettene i kaldt ovnsrom. Hvis du forvarmer, reduserer du de angitte tidene med noen minutter.





Hvis du vil tilberede etter egen oppskrift, må du se på lignende retter i tabellen.



















Anvendte varmetyper:

-  4D-varmluft
-  Omluftsgrilling
-  Grill stor flate
-  coolStart-funksjon
-  Mikrobølge

Trinnene for dampintensitet er angitt i tabellen som tall:

- 1 = lav
- 2 = middels
- 3 = høy

Rett	Tilbehør/kokekar	Innsetningshøyde	Varmetype	Temperatur i °C / grilltrinn	Mikrobølgeeffekt i watt	Dampintensitet	Varighet i min.
<b>Grønnsaker, ferske</b>							
Grønnsaker, ferske, 250 g*	Lukket kokekar	2		-	600	-	6-10
Grønnsaker, ferske, 500 g*	Lukket kokekar	2		-	600	-	10-15
<b>Grønnsaker, frosne</b>							
Spinat, 450 g*	Lukket kokekar	2		-	600	-	11-16
Grønnsaksblanding, 250 g + 25 ml vann*	Lukket kokekar	2		-	600	-	8-12
Grønnsaksblanding, 500 g + 25 ml vann*	Lukket kokekar	2		-	600	-	13-18
* rør i maten én til to ganger							
* Følg opplysningene på emballasjen							

Rett	Tilbehør/kokekar	Innset-tingshøy- de	Varmety- pe	Temperatur i °C / grilltrinn	Mikrobølge- effekt i watt	Dampin- tensitet	Varighet i min.
<b>Grønnsaksretter</b>							
Grillede grønnsaker	Universalpanne	5		3	-	-	10-15
<b>Poteter</b>							
Bakte poteter, delt i to	Universalpanne	3		160-180	-	-	45-60
Bakte poteter, delt i to	Universalpanne	3		180-190	-	1	40-50
Bakte poteter, delt i to, 1 kg	Universalpanne	3		200-220	360	-	15-20
Poteter med skall, hele, 250 g*	Lukket kokekar	2		-	600	-	8-11
Skrelte poteter, delt i fire, 500 g*	Lukket kokekar	2		-	600	-	12-15
<b>Potetprodukter, frosne</b>							
Røstipoteter*	Universalpanne	3		-	-	-	-
Fylte potetlommer*	Universalpanne	3		-	-	-	-
Kroketter**	Universalpanne	3		-	-	-	-
Pommes frites**	Universalpanne	3		-	-	-	-
Pommes frites, 2 høyder	Universalpanne + bakeplate	3+1		190-210	-	-	30-40
<b>Ris</b>							
Langkornet ris, 250 g + 500 ml vann	Lukket kokekar	2		-	600	-	7-9
					180	-	13-16
Naturris, 250 g + 650 ml vann	Lukket kokekar	2		-	600	-	11-13
					180	-	25-30
Risotto, 250 g + 900 ml vann	Lukket kokekar	2		-	600	-	12-14
					180	-	22-27
<b>Korn</b>							
Couscous, 250 g + 500 ml vann	Lukket kokekar	2		-	600	-	6-8
Hirse, hel, 250 g + 600 ml vann	Lukket kokekar	2		-	600	-	8-10
					180	-	10-15
Polenta, 125 g + 500 ml vann*	Lukket kokekar	1		-	600	-	6-8
Byggryn, 250 g + 750 ml vann	Lukket kokekar	2		-	600	-	11-13
					180	-	15-20
<b>Egg</b>							
Eggestand av 2 egg	Lukket kokekar	2		-	360	-	6-8
* rør i maten én til to ganger							
* Følg opplysningene på emballasjen							

## Dessert

Du kan tilberede yoghurt og forskjellige desserter med apparatet.

For tilberedning med mikrobølgefunksjon må du alltid bruke ildfaste kokekar som er egnet for mikrobølgeovn. Følg henvisningene om kokekar som er egnet for mikrobølge. → "Mikrobølgefunksjonen" på side 18

Når du setter kokekaret på risten, må du skyve inn risten med pregingen "Microwave" mot apparatdøren og den krumme delen nedover.

### Tilberede yoghurt

Ta tilbehør og stiger ut av ovnsrommet. Ovnsrommet må være tomt.

1. Varm opp 1 liter melk (3,5 % fett) på koketoppen til 90 °C og la den avkjøles til 40 °C.  
H-melk må bare varmes opp til 40 °C.
2. Rør inn 150 g yoghurt (kjøleskaptemperatur).
3. Fyll i kopper eller små syltetøyglass og dekk til med plastfolie.
4. Sett koppene eller glassene i bunnen av ovnsrommet og tilbered som angitt.
5. Etter tilberedningen avkjøles yoghurten i kjøleskapet.

### Pudding av puddingpulver

Bland puddingpulveret med melk og sukker i henhold til instruksjonene på pakken i en høy bolle som tåler mikrobølgeovn. Still inn som angitt i tabellen.

Rør kraftig med én gang melken stiger. Gjenta dette to til tre ganger.

### Tilberede risengrynsgrøt

1. Vei risen og tilsett 4 gang så mye melk som ris.

2. Fyll ris og melk i en høy bolle som tåler mikrobølgeovn.
3. Still inn som angitt i tabellen.
4. Med én gang melken stiger, rører du kraftig og reduserer mikrobølgeeffekten som angitt i tabellen. Rør flere ganger under koking.

### Kompott

Vei frukten i en bolle som tåler mikrobølgeovn og tilsett én spiseskje vann per 100 g. Tilsett sukker og krydder etter smak. Dekk til bollen og still inn som angitt i tabellen.

Rør om to til tre ganger under tilberedningen.

### Popkorn for mikrobølgeovn

Bruk et flatt kokekar av glass som tåler varme, f.eks. lokket på en gratengform. Ikke bruk porselen eller sterkt buede tallerkener.

Legg popkornposen med den merkede siden nedover i kokekaret. Still inn som angitt i tabellen. Alt etter produkt og mengde kan det være nødvendig å tilpasse tiden.

Ta ut popkornposen kort etter 1 ½minutt og rist den slik at popkornet ikke blir brent. Tørk ut av ovnsrommet etter tilberedningen.





### Advarsel – Fare for forbrenning!

Emballasje som er lufttett, kan sprekke. Følg alltid angivelsene på emballasjen. Bruk alltid grytekluter når du tar retter ut av ovnen.

### Anbefalte innstillingsverdier

Anvendte varmetyper:

-  Heving av deig
-  Mikrobølge

Rett	Tilbehør/kokekar	Innsettingshøyde	Varmetype	Temperatur i °C / hevetrinn	Mikrobølgeeffekt i watt	Varighet i min.
Pudding av puddingpulver*	Lukket kokekar	2		-	600	5-8
Yoghurt	Porsjonsformer	Bunnen av ovnsrommet		35-40	-	300-360
Risengrynsgrøt, 125 g + 500 ml melk*	Lukket kokekar	2		-	600	10
					180	20-25
Fruktkompott, 500 g	Lukket kokekar	2		-	600	9-12
Popkorn for mikrobølgeovn, 1 pose à 100 g**	Åpent kokekar	2		-	600	4-6

\* rør i maten én til to ganger

\*\* legg den lukkede posen i kokekaret

## Eco-varmetyper

Varmluft Eco og Over-/undervarme Eco er intelligente varmetyper for skånsom tilberedning av kjøtt, fisk og bakst. Apparatet sørger for optimal regulering av energitilførselen i ovnsrommet. Maten tilberedes i faser med restvarme. På den måten blir retten saftligere og mindre brunet. Alt etter tilberedning og rett kan det spares energi.

Sett rettene inn i kaldt, tomt ovnsrom. Apparatdøren skal alltid være lukket under tilberedningen.

Ta ut tilbehør som ikke brukes, fra ovnsrommet. På denne måten får du et optimalt tilberedningsresultat og sparer energi.

Bruk bare originaltilbehør for apparatet. Dette tilbehøret er optimalt tilpasset til ovnsrommet og driftstypene.

### Tilbehør

Pass på at du alltid bruker egnet tilbehør og setter det inn på riktig måte.

### Rist

Skyv inn risten med pregingen "Microwave" mot apparatdøren og den krumme delen nedover. Sett alltid kokekar og former på risten.

### Universalpanne eller bakeplate

Skyv inn universalpannen eller bakeplaten forsiktig til anslag med avfasingen vendt mot apparatdøren.

## Stekeformer og kokekar

Mørke stekeformer av metall er best egnet. På denne måten sparer du opp til 35 prosent energi.

Kokekar av rustfritt stål eller aluminium reflekterer varmen som et speil. Ikke-reflekterende kokekar i emalje, glass som tåler varme eller støpt aluminium.

Stekeformer i aluminium, keramikkformer eller glassformer forlenger steketiden, og kaken blir ikke jevnt brun.

### Bakepapir



Bruk bare bakepapir som egner seg for den temperaturen du har valgt. Skjær det derfor til slik at det passer til bakeplaten.



















### Anbefalte innstillingsverdier

Her finner du opplysninger om de forskjellige rettene. Temperatur og steketid avhenger av deigmengde og -kvalitet. Derfor er det oppgitt innstillingsområder. Prøv først med de lavere verdiene. Lavere temperatur gir jevnere steking. Still temperaturen høyere neste gang, dersom det er behov for dette.

**Merk:** Steketider kan ikke forkortes med høyere temperaturer. Kaker eller småbakst er stekt på utsiden, men rå inni.

Anvendte varmetyper:

-  Varmluft eco
-  Over-/undervarme eco

Rett	Tilbehør/kokekar	Innset-tingshøy- de	Varmety- pe	Temperatur i °C	Varighet i min.
<b>Kaker i form</b>					
Formkake i formen	Kranse-/brødform	2		140-160	60-80
Kakebunn av formkakerøre	Kakebunnform	2		150-170	20-30
Sukkerbrød, 2 egg	Kakebunnform	2		150-170	20-30
Sukkerbrød, 3 egg	Springform Ø 26 cm	2		160-170	25-40
Sukkerbrød, 6 egg	Springform Ø 28 cm	2		150-160	50-60
Rund, høy formkake av gjærdeig	Høy, rund kakeform	2		150-170	50-70
<b>Kaker på brett</b>					
Formkake med tørt fyll	Stekeplate	3		150-170	25-40
Mørdeigskake med tørt fyll	Stekeplate	3		170-180	25-35
Rullekake	Stekeplate	3		180-190	15-20
Kringle, uten fyll / krans	Stekeplate	3		160-170	25-35
Gjærbakst med tørt fyll	Stekeplate	3		160-180	15-20
<b>Småbakst</b>					
Muffins	Muffinsform	2		160-180	15-25
Småkaker	Stekeplate	3		150-160	25-35
Butterdeigsbakst	Stekeplate	3		170-190	20-35
Vannbakkels	Stekeplate	3		200-220	35-45
Småkaker	Stekeplate	3		140-160	15-30
Sprøytebakst	Stekeplate	3		140-150	30-45
Småbakst av gjærdeig	Stekeplate	3		160-180	25-35



Rett	Tilbehør/kokekar	Innsetningshøyde	Varmetype	Temperatur i °C	Varighet i min.
<b>Brød og rundstykker</b>					
Blandingsbrød, 1,5 kg	Brødform	2	☐	200-210	35-45
Pide (tyrkisk, flatt brød)*	Universalpanne	3	☐	250-275	15-20
Rundstykker, søte, ferske	Stekeplate	3	☐	170-190	15-20
Rundstykker, ferske	Stekeplate	3	☐	180-200	20-30
<b>Kjøtt</b>					
Svinestek uten svor, f.eks. nakke, 1,5 kg	Åpent kokekar	2	☐	180-190	120-140
Oksestek, 1,5 kg	Lukket kokekar	2	☐	200-220	140-160
Kalvestek, 1,5 kg	Åpent kokekar	2	☐	170-180	110-130
<b>Fisk</b>					
Fisk, dampet, hel, 300 g, f.eks. ørret	Lukket kokekar	2	☐	190-210	25-35
Fisk, dampet, hel, 1,5 kg, f.eks. laks	Lukket kokekar	2	☐	190-210	45-55
Fiskefilet, naturlige, dampet	Lukket kokekar	2	☐	190-210	15-25

## Akrylamid i matvarer

Akrylamid oppstår primært i korn- og potetprodukter som tilberedes ved svært høye temperaturer. Det dreier

seg f.eks. om potetgull, pommes frites, toast, rundstykker, brød eller finbakst (kjeks, pepperkaker, andre småkaker).

### Tips for tilberedning av retter med lavt akrylamidinnhold

Generelt	<ul style="list-style-type: none"> <li>■ Hold steketidene så korte som mulig.</li> <li>■ La maten få en gylden farge, ikke stek den slik at den blir for mørk.</li> <li>■ Store, tykke stekevarer inneholder mindre akrylamid.</li> </ul>
Steking	Med over-/undervarme maks. 200 °C. Maks. 180 °C med varmluf.
Småkaker	Med over-/undervarme maks. 190 °C. Maks. 170 °C med varmluf. Egg eller eggeplomme reduserer dannelsen av akrylamid.
Ovnsstekte pommes frites	Fordeles jevnt i ett lag på stekebrettet. Stek minst 400 g per stekebrett slik at pommes fritesen ikke tørker ut.

## Langtidssteking

Langtidssteking er langsom tilberedning ved lav temperatur. Det kalles derfor også lavtemperaturtilberedning.

Langtidssteking er ideelt for alle fine kjøttstykker (f.eks. ømfintlig kjøtt av okse, kalv, svin, lam og fjærkre), som skal stekes medium eller rosa. Kjøttet blir svært saftig, fint og mykt.

Fordelen er at du har frie hender ved planlegging av menyen fordi det ikke er noe problem å holde langtidsstekt kjøtt varmt. Ikke snu kjøttet under tilberedninger. Hold døren på apparatet lukket for å holde tilberedningsklimaet jevnt.

Bruk bare ferskt og hygienisk feilfritt kjøtt uten ben. Vær nøye med å fjerne sener og fettrender. Fett gir en sterk egensmak ved langtidssteking. Du kan også bruke krydret eller marinert kjøtt. Ikke bruk tint kjøtt.

Kjøttet kan skjæres opp umiddelbart etter langtidssteking. Det er ikke nødvendig å la kjøttet

hvile. På grunn av den spesielle tilberedningsmetoden, ser kjøttet rosa ut. Det er imidlertid ikke rått eller for lite stekt.

**Merk:** Tidsforsinket drift med sluttid er ikke mulig ved varmetypen langtidssteking.

### Kokekar

Bruk et flatt kokekar, f.eks. et serveringsfat i porselen eller glass. Sett kokekaret i stekeovnen til forvarming. Sett alltid det åpne kokekaret på risten i høyde 2.

Du finner mer informasjon i tipsene om langtidssteking etter innstillingstabellen.

Apparatet har oppvarmingsmodusen langtidssteking. Start driften bare hvis ovnsrommet er helt avkjølt. La stekeovnen med kokekaret varmes godt opp i ca. 15 minutter.

















På kokesonen steker du kjøttet svært kort på svært sterk varme på alle sider, også kantene. Fyll straks i det varme kokekaret. Sett kokekaret med kjøttet inn i stekeovnen igjen, og langtidsstek det.

### Anbefalte innstillingsverdier

Temperaturen for langtidssteking og tilberedningstiden avhenger av størrelsen, tykkelsen og kvaliteten på kjøttet. Derfor er det oppgitt innstillingsområder.

Anvendt varmetype:

-  Langtidssteking

Rett	Kokekar	Innset- tingshøy- de	Varmety- pe	Bruningstid i min.	Temperatur i °C	Varighet i min.
<b>Fjærkre</b>						
Adebryst, 400 g	Åpent kokekar	2		6-8	90*	45-60
Kyllingbrystfilet, à 200 g	Åpent kokekar	2		5-7	90*	30-60
Kalkunbryst uten bein, 1 kg	Åpent kokekar	2		8-10	90*	150-210
<b>Svinekjøtt</b>						
Svinestek av lend, 5-6 cm tykk, 1,5 kg	Åpent kokekar	2		8-10	80*	210-240
Svinefilet, hel	Åpent kokekar	2		6-8	80*	90-120
Svinemedaljonger, 4 cm tykke	Åpent kokekar	2		5-7	80*	90-120
<b>Oksekjøtt</b>						
Oksestek (hofte), 6-7cm tykk, 1,5 kg	Åpent kokekar	2		8-10	80*	210-270
Oksefilet, hel, 1 kg	Åpent kokekar	2		4-6	80*	150-210
Roastbiff, 5-6 cm tykk	Åpent kokekar	2		6-8	80*	210-270
Oksemedaljonger/rumpsteak, 4 cm tykk	Åpent kokekar	2		5-7	80*	30-60
<b>Kalvekjøtt</b>						
Kalvestek, 4-5 cm tykk, 1,5 kg	Åpent kokekar	2		8-10	80*	210-240
Kalvestek, 10-15 cm tykk, 1,5 kg	Åpent kokekar	2		8-10	80*	210-240
Kalvefilet, hel, 800 g	Åpent kokekar	2		5-7	80*	120-150
Kalvemedaljonger, 4 cm tykke	Åpent kokekar	2		5-7	80*	45-90
<b>Lammekjøtt</b>						
Benfrie ytrefileter av lam, à 200 g	Åpent kokekar	2		5-7	80*	120-180
Lammelår uten bein, medium, ca. 1 kg, bundet	Åpent kokekar	2		6-8	80*	180-240
* forvarming						

### Tips om langtidssteking

Langtidssteke andebryst.	Legg det kalde andebrystet i pannen og stek skinnsiden først. Etter langtidssteking må du grille det i 3 til 5 minutter så det blir sprøtt.
Langtidsstekt kjøtt er ikke så varmt som kjøtt som er tilberedt på vanlig måte.	For at det stekte kjøttet ikke skal avkjøles for raskt, anbefaler vi at du serverer det på varme tallerkener sammen med svært varm saus.

## Tørking

Apparatet ditt har varmetypen tørking som du kan bruke til å tørke frukt, grønnsaker og urter på en fremragende måte. Ved denne typen konservering konsentreres aromastoffene rundt vannutløpet.

Bruk kun feilfri frukt, grønnsaker og urter, og vask dem grundig. Legg bakepapir eller smørpapir på risten. La frukten dryppe godt av og tørk den.

Skjær den ev. i like store stykker eller i tynne skiver. Legg uskrellet frukt i skålen med snittflaten opp. Pass på at frukt eller sopp ikke ligger oppå hverandre på risten.

Rasp grønnsaker og forvell dem. La de forvellede grønnsakene dryppe av, og fordel dem jevnt på risten.

Tør urtene med stilken. Legg urtene jevnt på risten i små hauger.

Til tørking bruker du følgende innsetningshøyder:

- 1 rist: Høyde 3
- 2 rister: Høyde 3+1

- 3 rister: Høyde 5+3+1
- 4 rister: Høyde 5+3+2+1

Frukt og grønnsaker som er svært saftige, må vendes flere ganger. De tørkede produktene løsnes fra papiret rett etter tørkingen.











### Anbefalte innstillingsverdier

I tabellen finner du innstillinger for tørking av forskjellige matvarer. Temperatur og varighet avhenger av type, fuktighet, modning og tykkelse på det som skal tørkes. Jo lenger du lar ting tørke, desto bedre konservert er de. Jo tynnere du skjærer matvaren, desto raskere tørker den og desto mer aromatisk blir den. Derfor er det oppgitt innstillingsområder.

Hvis du vil tørke andre matvarer, må du se på lignende matvarer i tabellen.

Anvendt varmetype:

-  Tørking

Rett	Tilbehør	Innsetningshøyde	Varmetype	Temperatur i °C	Varighet i timer
Kjernefrukt (epleringer, 3 mm tykke, per rist 200 g)	1-2 rister	-		80	3-6
Kjernefrukt (epleringer, 3 mm tykke, per rist 200 g)	3-4 rister	-		80	6-8
Steinfrukt (plommer)	1-2 rister	-		80	4-8
Steinfrukt (plommer)	3-4 rister	-		80	8-10
Rotgrønnsaker (gulrøtter), revet, forvellet	1-2 rister	-		80	6-8
Rotgrønnsaker (gulrøtter), revet, forvellet	3-4 rister	-		80	6-8
Sopp i skiver	1-2 rister	-		60	4-7
Sopp i skiver	3-4 rister	-		60	7-9
Urter, renset	1-2 rister	-		60	1-3
Urter, renset	3-4 rister	-		60	3-6

## Konservering

Du kan konservere frukt og grønnsaker i apparatet.

### Advarsel – Fare for personskader!

Sylteglass med matvarer som er feil konservert, kan sprekke. Hold deg til bruksanvisningen for konservering.

### Glass

Bruk kun rene og uskadde norgesglass. Bruk kun rene og uskadde gummiringer som tåler varme. Kontroller klemmene og fjærene på forhånd.

Bruk kun glass av samme størrelse og med likt innhold når du konserverer. I ovnsrommet kan du konservere innholdet i maks. seks glass på 1/2, 1 eller 1 1/2 liter samtidig. Ikke bruk glass som er større eller høyere. Løkkene kan sprekke.

Ikke ta på glassene mens de er i ovnsrommet under konservering.

## Klargjøring av frukt og grønnsaker

Bruk kun fersk og fin frukt og ferske og fine grønnsaker. Vask dem nøye.

Skrell frukten eller grønnsakene avhengig av type, fjern kjernene, del i biter og fyll dem i sylteglass til ca. 2 cm under kanten.

### Frukt

Fyll frukten i sylteglassene med lyst, avskummet sukkervann (ca. 400 ml for ett 1-litersglass). På én liter vann:

- Ca. 250 g sukker for søt frukt
- Ca. 500 g sukker for sur frukt

### Grønnsaker

Fyll grønnsakene i sylteglassene med varmt, kokt vann.

Rengjør kanten på glassene, det er viktig at de er rene. Legg en fuktig gummiring og et lokk på hvert glass. Lukk glassene med klemmer. Sett glassene i universalpannen på en slik måte at de ikke berører hverandre. Hell 500 ml liter varmt vann (ca. 80 °C) i universalpannen. Still inn som angitt i tabellen.

## Gjøre ferdig konserveringen

### Frukt

Etter en stund stiger det bobler opp til overflaten med korte mellomrom. Slå av apparatet straks det begynner å boble i glassene. Ta glassene ut av ovnsrommet etter angitt ettervarmingstid.

### Grønnsaker

Etter en stund stiger det bobler opp til overflaten med korte mellomrom. Når alle sylteglassene bobler, reduserer du temperaturen til 120 °C og lar det boble videre som angitt i tabellen i lukket ovnsrom. Etter denne tiden slår du av apparatet og utnytter ettervarmen i et par minutter som angitt i tabellen.

Ta glassene ut av ovnsrommet etter konserveringen, og sett dem på en ren klut. Ikke sett de varme glassene på kaldt eller vått underlag, da dette kan føre til at glassene





sprekker. Dekk til sylteglassene for å beskytte dem mot trekk. Klemmene skal først fjernes når glassene er kalde.

### Anbefalte innstillingsverdier

Tidene som er oppgitt i innstillingstabellen, er veiledende verdier for konservering av frukt og grønnsaker. De kan påvirkes av romtemperatur, antall glass, mengde, varme og kvaliteten på innholdet i glasset. Opplysningene gjelder for runde 1-litersglass. Før du kobler om eller slår av, må du kontrollere at innholdet i glassene bobler ordentlig. Boblingen starter etter 30-60 minutter.

Anvendt varmetype:

-  4D-varmluft

Rett	Kokekar	Innset-tingshøy- de	Varmety- pe	Temperatur i °C	Varighet i min.
<b>Konservering</b>					
Grønnsaker, f.eks. gulrøtter	1-liters sylteglass	1		160-170	til det perler: 30-40
				120	fra det perler: 30-40
				-	Ettervarme: 30
Grønnsaker, f.eks. agurk	1-liters sylteglass	1		160-170	til det perler: 30-40
				-	Ettervarme: 30
				-	Ettervarme: 30
Steinfrukt, f.eks. kirsebær, plommer	1-liters sylteglass	1		160-170	til det perler: 30-40
				-	Ettervarme: 35
				-	Ettervarme: 35
Kjernefrukt, f.eks. epler, jordbær	1-liters sylteglass	1		160-170	til det perler: 30-40
				-	Ettervarme: 25
				-	Ettervarme: 25

## Heving av deig

Med varmetypen "Heve deigen" heves deigen betydelig raskere enn ved romtemperatur, og den tørker ikke ut. Start driften bare hvis stekeovnen er helt avkjølt.

La gjærdeigen alltid heve to ganger. Ta hensyn til opplysningene i innstillingstabellene for 1. og 2. heving (heving av deig og heving av deigemner).

### Heving av deig

For heving av deigen setter du deigbollen på risten. Still inn som oppgitt i tabellen.

Ikke åpne døren på apparatet under steking, da slipper du ut mye fuktighet. Ikke dekk til deigen.

### Etterheving av deig

Sett bakverket på den innsetningshøyden som er angitt i tabellen.





Tørk ut fuktigheten fra ovnsrommet før steking.









### Anbefalte innstillingsverdier

Temperatur og hevetid avhenger av typen og mengden av ingredienser. Derfor er opplysningene i tabellen veiledende.

Anvendt varmetype:

-  Heving av deig

Rett	Tilbehør/kokekar	Innset-tingshøy- de	Varmety- pe	Temperatur i °C	Varighet i min.
<b>Gjærdeig, søt</b>					
F.eks. småkaker av gjærdeig	Bolle	2		35-40	30-45
	Universalpanne	2		35-40	10-20
Deig med mye fett, f.eks. panettone	Bolle	2		40-45	40-90
	Form på rist	2		40-45	30-60

Rett	Tilbehør/kokekar	Innset-tingshøy- de	Varmety- pe	Temperatur i °C	Varighet i min.
<b>Gjærdeig, krydret</b>					
F.eks. pizza	Bolle	2		35-40	20-30
	Universalpanne	2		35-40	10-15
<b>Brøddeig</b>					
Loff	Bolle	2		35-40	30-40
	Universalpanne	2		35-40	15-25
Blandingsbrød	Bolle	2		35-40	25-40
	Universalpanne	2		35-40	10-20
Rundstykker	Bolle	2		35-40	30-40
	Universalpanne	3		35-40	15-25

## Opptining

Til opptining av dypfrost frukt, dypfrosne grønnsaker, fjærkre, kjøtt, fisk og bakevarer bruker du driftstypen Mikrobølge.

Ta de frosne matvarene ut av emballasjen og legg dem i et mikrobølgeegnet kokekar på risten. Følg henvisningene om kokekar som er egnet for mikrobølgeovn. → "Mikrobølgefunksjonen" på side 18

Skyv inn risten med pregingen "Microwave" mot apparatdøren og den krumme delen nedover.

Ta ut tilbehør som ikke brukes, fra ovnsrommet. På denne måten får du et optimalt tilberedningsresultat og sparer energi.

## Anbefalte innstillingsverdier

Tidene som er angitt i tabellen, er veiledende. De er avhengige av matvarenes kvalitet, frysetemperatur (-18°C) og beskaffenhet. Det er angitt tidsområder. Still først inn den korteste tiden, og forleng den hvis det er

nødvendig. Opptining er ofte mer vellykket hvis det gjøres i flere trinn. Disse er oppgitt under hverandre i tabellen.

**Tips:** Stykker som er frosset flatt eller oppdelt tiner raskere enn mat som er frosset i blokk.





Snu eller rør i maten 1–2 ganger mens den tiner. Store stykker bør snus flere ganger. Ved behov kan maten deles i to, eller stykker som alt er tint, kan tas ut av ovnsrommet.

La den tinte maten hvile i det avslåtte apparatet i 10 til 30 minutter slik at temperaturen utjevner seg.















**Tips:** Hvis du har andre mengder enn det som er angitt i innstillingstabellen, får du hjelp av denne grunnregelen: Dobbel mengde tilsvarer nesten dobbel tilberedningstid.

Anvendt varmetype:

-  Mikrobølge

Rett	Tilbehør/kokekar	Innset-tingshøy- de	Varmety- pe	Temperatur i °C	Mikrobølge- effekt i watt	Varighet i min.
<b>Brød, rundstykker</b>						
Brød, 500 g	Åpent kokekar	2		-	180	3
					90	10-15
Rundstykker	Rist	2		140-160	90	2-4
<b>Kake</b>						
Kake, saftig, 500 g	Åpent kokekar	2		-	180	2
					90	10-15
Kake, tørr, 750 g	Åpent kokekar	2		-	90	10-15
<b>Kjøtt og fjærkre</b>						
Kylling, hel, 1,2 kg*	Åpent kokekar	2		-	180	10
					90	10-15

\* vendes etter halve tiden

Rett	Tilbehør/kokekar	Innset-tingshøy- de	Varmety- pe	Temperatur i °C	Mikrobølge- effekt i watt	Varighet i min.
Fjærkre i stykker, 250 g*	Åpent kokekar	2		-	180	10
					90	10-15
And, 2 kg*	Åpent kokekar	2		-	180	10
					90	40-50
Kjøtt i helt stykke, f.eks. stek (rått kjøtt) 800 g*	Åpent kokekar	2		-	180	15
					90	10-15
Kjøtt i helt stykke, f.eks. stek (rått kjøtt) 1 kg*	Åpent kokekar	2		-	180	15
					90	20-30
Kjøtt i helt stykke, f.eks. stek (rått kjøtt) 1,5 kg*	Åpent kokekar	2		-	180	15
					90	25-35
Kjøtt i stykker eller skiver, f.eks. for gulasj (rått kjøtt), 500 g*	Åpent kokekar	2		-	180	8
					90	5-10
Kjøttdeig, blandet, 200 g*	Åpent kokekar	2		-	90	8-15
Kjøttdeig, blandet, 500 g*	Åpent kokekar	2		-	180	5
					90	10-15
Kjøttdeig, blandet, 1000 g*	Åpent kokekar	2		-	180	10
					90	20-30
<b>Fisk</b>						
Fisk, hel, 300 g*	Åpent kokekar	2		-	180	3
					90	10-15
Fiskefilet, 400 g*	Åpent kokekar	2		-	180	5
					90	10-15
<b>Frukt, grønnsaker</b>						
Bær, 300 g	Åpent kokekar	2		-	180	5-10
Grønnsaker, 600 g	Åpent kokekar	2		-	180	10
					90	8-13
<b>Annet</b>						
Myke opp smør, 125 g	Åpent kokekar	2		-	90	7-9

\* vendes etter halve tiden

## Oppvarming og regenerering av mat

Apparatet gir deg forskjellige muligheter til oppvarming eller regenerering av mat. Med mikrobølgeovnen kan du varme opp mat spesielt raskt. Ved regenerering med dampfunksjon varmes maten opp på en skånsom måte og ser ut som den nettopp er tilberedt.

### Varme opp mat med mikrobølgefunksjonen

I mikrobølgeovnen kan du varme opp matretter eller tine og varme dem opp ett trinn.

Ta ferdigretter ut av emballasjen. Maten tilberedes raskere og jevnere dersom du bruker kokekar som er beregnet for mikrobølgeovn. Ulike ingredienser i retten kan varmes opp med forskjellig hastighet.

Tynne retter tilberedes raskere enn tykke. Fordel derfor maten i kokekaret slik at den ligger så flatt som mulig. Ikke legg matvarene lagvis oppå hverandre.

Dekk til matvarene. Slik oppnår du et bedre tilberedningsresultat. Har du ikke et passende lokk til kokekaret, kan du bruke en tallerken eller spesialfolie for mikrobølgeovn.

Rør i maten eller vend den to til tre ganger underveis. La matrettene hvile i ytterligere 1 til 2 minutter etter oppvarming, slik at temperaturen utjevnes.

Hvis du varmer opp babymat, må du sette flaskene på risten uten smokk eller lokk. Rist godt, eller rør om etter oppvarmingen. Sjekk alltid temperaturen.

Maten avgir varme til kokekaret. Det kan også bli svært varmt ved ren mikrobølgedrift.

**Tips:** Hvis du har andre mengder enn det som er angitt i innstillingstabellen, får du hjelp av denne grunnregelen: Dobbel mengde tilsvarer nesten dobbel tilberedningstid.



### **Advarsel – Fare for skålding!**

Ved oppvarming av væske kan forsinket koking oppstå. Det betyr at koketemperaturen blir nådd uten at de typiske dampboblene stiger opp. Bare ved en ørliten rystelse av kokekaret kan den varme væsken plutselig koke kraftig over og sprute opp. Legg alltid en skje i kokekaret ved oppvarming av væsker. Dermed unngår du forsinket koking.

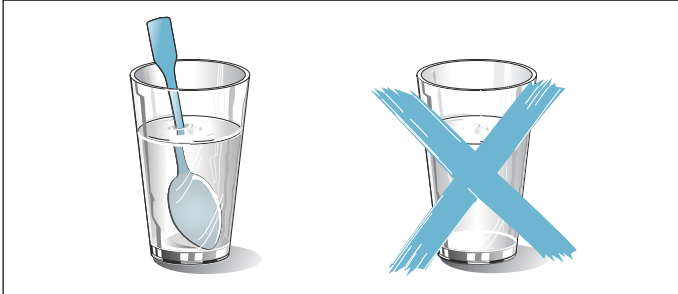

### **Obs!**

Gnistdannelse: Metall, f.eks. skjeen i glasset, må holdes minst 2 cm fra veggene i ovnsrommet og innsiden av døren. Gnister kan ødelegge glasset på innsiden av døren.

### **Oppvarming**

Med oppvaringsmodusen Varm opp varmes matretter opp skånsomt med dampfunksjonen. Maten smaker og ser ut som om den nettopp er tilberedt. Bakevarer fra dagen før kan også godt varmes opp.

Bruk helst flate, brede og temperaturbestandige fat. Kalde fat forlenger oppvarmingsprosessen.

Varm helst opp mat av samme type og med lik størrelse. Hvis dette ikke er mulig, retter tiden seg etter de ingrediensene i maten som har lengst oppvarmingstid.

Ikke dekk til maten under oppvarmingen.

Sett maten i et kokekar på risten eller legg den rett på risten i høyde 2.

Ikke åpne døren på apparatet under drift, da slipper du ut mye damp.

### **Anbefalte innstillingsverdier**

I tabellen finner du innstillingsverdiene for forskjellige drikker og matretter som kan varmes opp i mikrobølgeovnen og regenereres med dampfunksjonen. Tidene som er angitt, er veiledende. De avhenger av kokekaret samt matvarenes kvalitet, temperatur og beskaffenhet. Det er angitt tidsområder. Still først inn den korteste tiden, og forleng den hvis det er nødvendig.

Tabellen gjelder for innsetting av rettene i kaldt ovnsrom.











Hvis det ikke er angitt verdier for matrettene dine, kan du se på lignende matretter i tabellen.













Ta ut tilbehør som ikke brukes, fra ovnsrommet. På denne måten får du et optimalt tilberedningsresultat og sparer energi.

Tørk ut av ovnsrommet etter tilberedningen.

Anvendte varmetyper:

-  Oppvarming
-  Mikrobølge

Rett	Tilbehør/kokekar	Innset-tingshøy- de	Varmety- pe	Temperatur i °C	Mikrobølge- effekt i watt	Varighet i min.
<b>Varme opp drikke</b>						
200 ml (rør kraftig om)	Åpent kokekar	2		-	max	1-3
400 ml (rør kraftig om)	Åpent kokekar	2		-	max	2-6
<b>Varme opp babymat</b>						
Melkeflasker, 150 ml (rør kraftig om)	Åpent kokekar	2		-	360	1-3
<b>Grønnsaker, avkjølt</b>						
250 g	Åpent kokekar	2		120-130	-	5-15
250 g	Lukket kokekar	2		-	600	3-8
1 kg	Åpent kokekar	2		120-130	-	15-25
<b>Grønnsaker, frosne</b>						
løs, 250 g	Lukket kokekar	2		-	600	8-12
Spinatblanding, frossen i blokk, 450 g (rør kraftig om 1-2 ganger innimellom)	Lukket kokekar	2		-	600	11-16
<b>Retter, avkjølt</b>						
Tallerkenrett, 1 porsjon	Åpent kokekar	2		120-130	-	15-25
Tallerkenrett, 1 porsjon	Lukket kokekar	2		-	600	4-8
* Forvarming						

Rett	Tilbehør/kokekar	Innset-tingshøy- de	Varmety- pe	Temperatur i °C	Mikrobølge- effekt i watt	Varighet i min.
Suppe, gryterett, 400 ml	Åpent kokekar	2		120-130	-	10-25
Suppe, gryterett, 400 ml (rør kraftig om)	Lukket kokekar	2		-	600	5-7
Tilbehør, f.eks. nudler, potetballer, poteter, ris	Åpent kokekar	2		120-130	-	8-25
Tilbehør, f.eks. nudler, potetballer, poteter, ris	Lukket kokekar	2		-	600	5-10
Gratenger, f.eks. lasagne, potetgrateng	Åpent kokekar	2		120-140	-	10-25
Gratenger, 400 g, f.eks. lasagne, potetgrateng	Åpent kokekar	2		-	600	5-10
Pizza, stekt	Rist	2		170-180*	-	5-15
<b>Retter, frosne</b>						
Tallerkenrett, 1 porsjon	Lukket kokekar	2		-	600	11-15
Suppe, gryterett, 200 ml (rør kraftig om)	Lukket kokekar	2		-	600	6-8
Tilbehør, 500 g, f.eks. nudler, potetballer, poteter, ris	Lukket kokekar	2		-	600	7-10
Gratenger, 400 g, f.eks. lasagne, potetgrateng	Åpent kokekar	2		180-200	180	20-25
<b>Bakst</b>						
Rundstykker, baguett, stekt	Rist	2		150-160*	-	10-20
Posteier (vol au vents)	Rist	2		180*	-	4-10
<b>Bakst, frossen</b>						
Pizza, stekt	Rist	2		170-180*	-	5-15
Rundstykker, baguett, stekt	Rist	2		160-170*	-	10-20
* Forvarming						

## Varmholding

Du kan holde ferdig tilberedte retter varme med Holde varm. Med de forskjellige fuktighetstrinnene kan du forhindre at mat som er ferdig tilberedt, tørker.

Ikke dekk til maten.

Ferdig tilberedt mat må ikke holdes varm i mer enn to timer. Vær oppmerksom på at mange retter fortsatt tilberedes mens de holdes varme. Ikke dekk til maten.

De forskjellige damptrinnene egner seg til varmhoding av:

- Trinn 1: Stykker av stek og brunet kjøtt
- Trinn 2: Gratenger og tilbehør
- Trinn 3: Gryteretter og supper

## Testretter

Disse tabellene ble laget for testinstitutter for å forenkle testingen av apparatet.

Iht. EN 60350-1:2013 eller IEC 60350-1:2011 og iht. normen EN 60705:2012, IEC 60705:2010.

### Steking

Bakverk på plater eller i former som blir satt inn samtidig, blir ikke nødvendigvis ferdig samtidig.

Innsetningshøyder ved steking i to høyder:

- Universalpanne: Høyde 3  
Bakeplate: Høyde 1
- Former på risten  
Første rist: Høyde 3  
Andre rist: Høyde 1

Innsetningshøyder ved steking i tre høyder:

- Bakeplate: Høyde 5
- Universalpanne: Høyde 3
- Bakeplate: Høyde 1

### Eplepai

Eplepai i én høyde: Sett mørke springformer diagonalt ved siden av hverandre.

Eplepai i to høyder: Sett mørke springformer diagonalt over hverandre.

Kaker i springformer av aluminium: Stek med over-/undervarme i én høyde. Bruk universalpannen i stedet for risten, og sett springformen på den.





### Sukkerbrød

Sukkerbrød i to høyder: Sett springformer diagonalt over hverandre på ristene.

### Merknader

- Innstillingsverdiene gjelder for innsetting i kaldt ovnsrom.
- Følg anvisningene om forvarming i tabellene. Innstillingsverdiene er uten hurtigoppvarming.
- Til steking bruker du først de laveste av temperaturene som er angitt.

Anvendte varmetyper:

-  4D-varmluft
-  Over-/undervarme
-  Pizzatrinn
-  Intensivvarme

Trinnene for dampintensitet er angitt i tabellen som tall:

- 1 = lav
- 2 = middels
- 3 = høy



Rett	Tilbehør/kokekar	Innsetningshøyde	Varmetype	Temperatur i °C	Dampintensitet	Varighet i min.
<b>Steking</b>						
Sprøtebakst	Stekeplate	3		140-150*	-	25-40
Sprøtebakst	Stekeplate	3		140-150*	-	25-40
Sprøtebakst, 2 høyder	Universalpanne + stekebrett	3+1		140-150*	-	30-40
Sprøtebakst, 3 høyder	Stekeplater + universalpanne	5+3+1		130-140*	-	35-55
Småkaker	Stekeplate	3		160*	-	20-30
Småkaker	Stekeplate	3		150*	-	25-35
Småkaker, 2 høyder	Universalpanne + stekebrett	3+1		150*	-	25-35
Småkaker, 3 høyder	Stekeplater + universalpanne	5+3+1		140*	-	35-45
Sukkerbrød	Springform Ø 26 cm	2		160-170**	-	25-35
Sukkerbrød	Springform Ø 26 cm	2		160-170**	-	25-35
Sukkerbrød	Springform Ø 26 cm	2		150-160	1	10 - 20-25
Sukkerbrød, 2 høyder	Springform Ø 26 cm	3+1		150-170**	-	30-50
Eplepai	2 stk. svartblikkformer Ø 20 cm	2		170-180	-	60-80
Eplepai	2 stk. svartblikkformer Ø 20 cm	2		180-200	-	60-80
Eplepai	2 stk. svartblikkformer Ø 20 cm	2		170-180	-	75-95
Eplepai, 2 høyder	2 stk. svartblikkformer Ø 20 cm	3+1		170-190	-	70-90
* Forvarm i 5 minutter, ikke bruk hurtigoppvarmingsfunksjonen						
** Forvarm, ikke bruk hurtigoppvarmingsfunksjonen						

## Grilling

Sett også inn universalpannen. Væsken blir dermed samlet opp, og ovnsrommet holder seg renere.

Anvendt varmetype:

-  Grill stor flate



Rett	Tilbehør	Innset-tingshøy- de	Varmety- pe	Grill- trinn	Varighet i min.
<b>Grilling</b>					
Riste toast*	Rist	5		3	3-5
Biffburger, 12 stk.**	Rist	4		3	25-30
* ikke forvarming					
** snu etter 2/3 av tiden					







## Tilberedning med mikrobølge

For tilberedning med mikrobølgefunksjon må du alltid bruke ildfaste kokekar som tåler mikrobølgeovn. Følg henvisningene om kokekar som er egnet for mikrobølgeovn. → "Mikrobølgefunksjonen" på side 18

Når du setter kokekaret på risten, må du skyve inn risten med pregingen "Microwave" mot apparatdøren og den krumme delen nedover.

Anvendte varmetyper:

-  4D-varmluft
-  Omluftsgrilling
-  Mikrobølge

Rett	Tilbehør/kokekar	Innset-tingshøy- de	Varmety- pe	Temperatur i °C	Mikrobølge- effekt i watt	Varighet i min.
<b>Optining med mikrobølge</b>						
Kjøtt	Åpent kokekar	2		-	180	5
					90	10-15
<b>Tilberedning med mikrobølge</b>						
Eggedosis med melk	Åpent kokekar	2		-	360	20
					180	20-25
Rullekake	Åpent kokekar	2		-	600	7-9
Kjøttpudding	Åpent kokekar	2		-	600	22-27
<b>Tilberedning med kombinert mikrobølge</b>						
Potetgrateng	Åpent kokekar	2		170-190	360	25-30
Kaker	Åpent kokekar	2		180-200	180	18-23
Kylling*	Rist	2		200-220	360	25-35
* snu etter 2/3 av tiden						



BSH Hausgeräte GmbH  
Carl-Wery-Str. 34  
81739 München, GERMANY

[siemens-home.com](http://siemens-home.com)

Produsert av BSH Hausgeräte GmbH under Siemens AGs varemerkelisens



9001158530  
960425