

SIEMENS



Indbygningsovn

HN878G4.6S

siemens-home.com/welcome

da Brugsanvisning

Register
your
product
online

Indholdsfortegnelse

 Brugsbetingelser	4	 Grundindstillinger	18
 Vigtige sikkerhedsanvisninger	5	Ændre indstillinger	18
Generelt	5	Liste over indstillinger	18
Mikrobølgeovn	6	Ændre klokkeslæt	19
Damp	7	 Mikrobølgefunktionen	19
Stegetermometer	7	Fade og beholdere:	19
Rengøringsfunktion	7	Mikrobølgeeffekter	20
 Årsager til skader	8	Indstille mikrobølgefunktion i kombination med ovnfunktion	20
Generelt	8	Indstille mikrobølgefunktion	20
Mikrobølgeovn	8	Tørring	21
Damp	9	 Damp	21
 Miljøbeskyttelse	9	Lyde	21
Energibesparelse	9	Tilberedning med dampunderstøttelse	21
Miljøvenlig bortskaffelse	9	Genopvarmning	21
 Lær apparatet at kende	10	Hævning af dej	22
Betjeningsfelt	10	Fyld vandbeholderen	22
Betjeningselementer	10	Efter drift med damp	23
Display	10	 Stegetermometer	24
Menuen ovnfunktioner	11	Ovnfunktioner	24
Ovnfunktioner	11	Placering af stegetermometer i retten	24
Yderligere oplysninger	12	Indstille kerntemperatur	25
Funktioner i ovnrummet	12	Kerntemperaturer i forskellige levnedsmidler	25
 Tilbehør	13	 Sabbatindstilling	26
Leveret tilbehør	13	Starte Sabbatindstilling	26
Isætning af tilbehør	13	 Home Connect	26
Ekstra tilbehør	14	Opsætning	26
 Før apparatet tages i brug første gang	14	Fjernstart	28
Inden den første ibrugtagning	14	Home Connect indstillinger	28
Første ibrugtagning	15	Oplysning om datasikkerhed	29
Rengøre ovnrum	15	Overensstemmelseserklæring	29
Rengøring af tilbehør	15	 Rengøringsmidler	29
 Betjening af maskinen	15	Egnede rengøringsmidler	29
Tænde og slukke for apparatet	15	Renholdning af apparatet	30
Starte eller afbryde drift	16	 Rengøringsfunktion	31
Indstille driftstype	16	Selvrens	31
Indstille ovnfunktion og temperatur	16	Afkalkning	32
Lynopvarmning	16	 Ribberammer	33
 Tidsfunktioner	17	Afmontere/montere ribberammer	33
Minutur	17	 Apparatets dør	34
Varighed	17	Tage dørafdækning af	34
Sluttid	17	Afmontere/montere glasruder i ovndør	34
 Børnesikring	18		
Aktivere og deaktivere	18		
Låsning af ovndør	18		

	Hvad skal jeg gøre, hvis der opstår en fejl? . . .	36
	Fejltabel	36
	Maksimal driftstid overskredet	37
	Ovnbelysning	37
	Kundeservice	37
	E-nummer og FD-nummer	37
	Retter	38
	Anvisninger om indstillinger	38
	Vælge en ret.	38
	Bagesensor	39
	Indstille en ret.	39
	Testet i vores prøvekøkken	40
	Brug ikke silikoneforme	40
	Kager og småkager	40
	Brød og rundstykker.	44
	Pizza, quiche og krydret bagværk	46
	Tærte og soufflé.	48
	Fjerkræ.	49
	Kød	52
	Fisk	56
	Grøntsager og tilbehør.	58
	Dessert.	60
	Eco-ovnfunktioner.	61
	Acrylamid i fødevarer	62
	Langtidsstegning	62
	Tørring	64
	Henkogning	64
	Hævning af dej.	65
	Optøning	66
	Opvarm og genopvarm retter.	67
	Varmholdning.	69
	Prøveretter	70

Der findes yderligere oplysninger om produkter, tilbehør, reservedele og services på internettet: www.siemens.com og Online-Shop: www.siemens-eshop.com

Brugsbetingelser

Læs denne vejledning omhyggeligt igennem. Det er en forudsætning for, at apparatet kan betjenes sikkert og korrekt. Opbevar brugs- og montagevejledningen til senere brug eller til kommende ejere af apparatet.

Dette apparat er udelukkende beregnet til indbygning. Overhold den specielle montagevejledning.

Kontroller apparatet, når det er pakket ud. Apparatet må ikke tilsluttes, hvis det har transportskader.

Apparater uden netstik må udelukkende tilsluttes af en autoriseret fagmand. Der kan ikke gøres krav gældende om garantiydelse ved skader, der skyldes forkert tilslutning.

Dette apparat er udelukkende beregnet til anvendelse i private husholdninger. Apparatet må udelukkende anvendes til tilberedning af madretter og drikkevarer. Apparatet skal være under opsyn, når det er i drift. Anvend kun apparatet indendørs.

Dette apparat er beregnet til brug i en højde på op til maksimalt 2000 meter over havets overflade.

Dette apparat kan benyttes af børn fra en alder af 8 år og af personer med reducerede fysiske, sensoriske eller mentale evner eller manglende erfaring eller viden, hvis de er under opsyn af en person, der er ansvarlig for deres sikkerhed, eller hvis de er blevet instrueret i sikker brug af apparatet og har forstået de farer og risici, der kan være forbundet med brugen af apparatet.

Børn må ikke bruge apparatet som legetøj. Rengøring og vedligeholdelse må ikke udføres af børn, med mindre de er over 8 år gamle og er under opsyn.

Børn, som er under 8 år, skal altid befinde sig på sikker afstand af apparatet og dets tilslutningsledning.

Sørg altid for at vende tilbehøret rigtigt, når det sættes i ovnen. → "Tilbehør" på side 13

Vigtige sikkerhedsanvisninger

Generelt

Advarsel – Brandfare!

- Brændbare genstande, som opbevares i ovnen, kan blive antændt. Opbevar aldrig brændbare genstande inde i apparatet. Luk aldrig ovndøren op, hvis der er røg inde i apparatet. Sluk for apparatet, træk netstikket ud af kontakten, eller slå sikringen fra i sikringskabet.
- Der opstår trækluft, når apparatets dør åbnes. Derved kan bagepapiret komme i berøring med varmelegemerne og blive antændt. Læg aldrig bagepapir løst på tilbehøret under forvarmning. Stil altid et fad eller en bageform oven på bagepapiret. Brug ikke større stykker bagepapir end nødvendigt. Bagepapiret må ikke stikke ud over kanten på tilbehøret.

Advarsel – Fare for forbrænding!

- Apparatet bliver meget varmt. Rør aldrig ved de indvendige flader i ovnrummet eller ved varmelegemer, når de er varme. Lad altid apparatet køle af. Hold børn på sikker afstand.
- Tilbehør eller service bliver meget varmt. Brug derfor altid grydelapper til at tage tilbehør eller service ud af ovnrummet.
- Alkoholampe kan antændes i det varme ovnrum. Tilbered aldrig retter med højt indhold af alkohol. Anvend kun små mængder drikkevarer med højt alkoholindhold. Luk apparatets dør forsigtigt op.

Advarsel – Fare for skoldning!

- De tilgængelige dele bliver meget varme under brugen. Rør aldrig ved de varme dele. Hold børn på sikker afstand.
- Der kan komme meget varm damp ud, når døren åbnes. Afhængigt af temperaturen er damp ikke altid synlig. Stå ikke for tæt på apparatet, når døren åbnes. Luk apparatets dør forsigtigt op. Hold børn på sikker afstand.
- Der kan opstå meget varm damp, hvis der hældes vand i det varme ovnrum. Hæld aldrig vand ind i ovnrummet, så længe det er varmt.

Advarsel – Fare for tilskadekomst!

- Ridser i ovndørens glas kan få det til at springe. Anvend ikke glasskrabere, aggressive eller skurende rengøringsmidler.
- Ovndørens hængsler bevæger sig, når døren åbnes eller lukkes, hvorved fingre kan blive klemt. Rør ikke ved området omkring hængslerne med hænderne.

Advarsel – Fare for elektrisk stød!

- Fagligt ukorrekte reparationer er farlige. Reparationer må kun udføres af en kundeservicetekniker, der er uddannet af os. Det samme gælder udskiftning af tilslutningsledninger. Træk netstikket ud af kontakten, eller slå sikringen fra i sikringskabet, hvis apparatet er defekt. Kontakt kundeservice.
- Isoleringen på ledninger i elektriske apparater kan smelte, hvis de berører varme dele. Sørg for, at tilslutningskablet ved elektriske apparater ikke kommer i kontakt med de varme dele.
- Indtrængende fugtighed kan forårsage et elektrisk stød. Anvend aldrig højtryksrensere eller dampstråler.
- Et defekt apparat kan forårsage et elektrisk stød. Tænd aldrig for et defekt apparat. Træk netstikket ud af kontakten, eller slå sikringen fra i sikringskabet. Kontakt kundeservice.

Advarsel – Fare pga. af magnetfelt!

Der er placeret permanente magneter i betjeningsfeltet eller i betjeningselementerne. Magneter kan påvirke elektroniske implantater, f.eks. pacemakere eller insulinpumper. Personer med elektroniske implantater skal overholde en minimumafstand på 10 cm til betjeningsfeltet.

Mikrobølgeovn

⚠ Advarsel – Brandfare!

- Det er farligt og kan forårsage skader, hvis apparatet anvendes til formål, som det ikke er beregnet til.

Det er ikke tilladt at tørre madretter eller beklædningsgenstande eller at opvarme hjemmesko, puder med kerne- eller kornfyld, svampe, fugtige rengøringsklude eller lignende.

Selv efter flere timer kan f.eks. hjemmesko eller puder med kerne- eller kornfyld antændes. Apparatet må udelukkende anvendes til tilberedning af madretter og drikkevarer.

- Levnedsmidler kan antændes. Opvarm aldrig levnedsmidler i varmholdningsemballage. Opvarm aldrig fødevarer i beholdere af kunststof, papir eller andre brændbare materialer uden at holde øje med dem. Indstil aldrig for høj mikrobølgeeffekt eller for lang tid. Følg anvisningerne i denne brugsanvisning. Mikrobølgeovnen må aldrig bruges til tørring af fødevarer. Optø eller opvarm ikke fødevarer med lavt vandindhold, som f.eks. brød, ved før høj mikrobølgeeffekt eller i for lang tid.
- Spiseolie kan antændes. Spiseolie uden indhold af andre ingredienser må aldrig opvarmes med mikrobølger.

⚠ Advarsel – Eksplosionsfare!

Væsker eller andre levnedsmidler i tæt lukkede beholdere kan eksplodere. Opvarm aldrig drikkevarer eller andre levnedsmidler i tæt lukkede beholdere.

⚠ Advarsel – Fare for forbrænding!

- Levnedsmidler med en hård skal eller skind kan eksplodere både under selve opvarmningen, og efter at den er afsluttet. Tilbered aldrig æg i skallen, og opvarm ikke hårdkogte æg. Tilbered aldrig skal- og krebsdyr. Stik et hul i blommen ved spejlæg eller æg i glas inden opvarmningen. Madvarer med fast skal, skind eller skræl, som f.eks. æbler, tomater, kartofler og pølser, kan springe. Prik huller i skallen, skindet eller skrællen inden opvarmningen.

- Varmen er ikke jævnt fordelt i babymaden. Opvarm aldrig babymad i tæt lukkede beholdere. Fjern altid låg eller sut. Efter opvarmning skal babymad omrøres eller omrystes godt. Kontroller temperaturen, inden barnet spiser af maden.
- Opvarmede levnedsmidler afgiver varme. Servicet kan blive meget varmt. Brug derfor altid grydelapper til at tage service eller tilbehør ud af ovnrømmet.
- Hvis fødevarer er indpakket lufttæt, kan emballagen springe under opvarmning. Følg altid anvisningerne på emballagen. Brug altid grydelapper, når retten tages ud af ovnen.

⚠ Advarsel – Fare for skoldning!

- Når drikkevarer bliver opvarmet, kan der opstå en forsinket kogning. Det betyder, at væsken bliver opvarmet til kogepunktet, uden at der som normalt dannes dampbobler. Men ved den mindste rystelse af beholderen kan den kogende væske pludselig koge voldsomt over eller sprøjte. Placer altid en ske i beholderen under opvarmningen. På den måde undgås forsinket kogning.

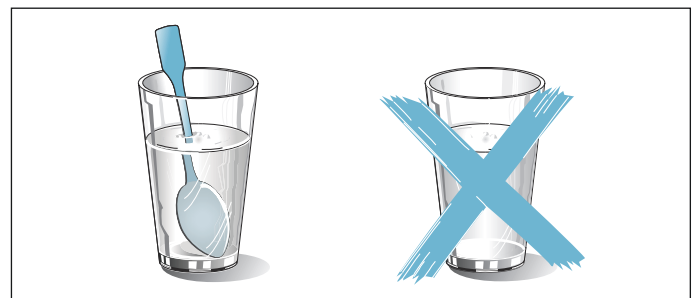

⚠ Advarsel – Fare for tilskadekomst!

- Uegnet service kan springe. Service af porcelæn og keramik kan have små huller i håndtag og låg. Under disse huller er der små hulrum. Hvis der er trængt fugt ind i disse hulrum, kan servicet springe. Anvend kun service, der er egnet til mikrobølger.
- Service og beholdere af metal kan danne gnister ved ren mikrobølgedrift. Apparatet bliver beskadiget. Anvend aldrig metalbeholdere ved ren mikrobølgedrift. Anvend kun service eller beholdere, der er egnet til mikrobølger, eller anvend mikrobølger i forbindelse med en ovnfunktion.

⚠ Advarsel – Fare for elektrisk stød!

Apparatet arbejder med højspænding. Fjern aldrig apparatets kabinet.

⚠ Advarsel – Alvorlig sundhedsfare!

- Ved mangelfuld rengøring kan apparatets overflade blive beskadiget. Der kan trænge mikrobølgeenergi ud. Rengør jævnligt apparatet, og fjern rester af levnedsmidler med det samme. Sørg altid for, at ovnrum, dørtætning, døren og dens anslag er rene.
- Hvis ovndøren eller dørtætningen er beskadiget, kan der trænge mikrobølgeenergi ud. Benyt aldrig apparatet, hvis ovndøren, dørtætningen eller dørens kunststoframme er beskadiget. Kontakt kundeservice.
- Der trænger mikrobølgeenergi ud af apparater, hvor afdækningen af kabinettet mangler. Fjern aldrig apparatets kabinet. Kontakt kundeservice, hvis der skal udføres service eller reparationer af apparatet.

Damp**⚠ Advarsel – Fare for forbrænding!**

- Vandet i vandbeholderen kan blive meget varmt under den videre brug af apparatet. Vandbeholderen skal tømmes, hver gang apparatet har været brugt med damp.
- Der dannes meget varm damp i ovnrummet. Stik ikke hånden ind i ovnrummet under brug af apparatet med damp.
- Der kan skulpe varm væske over, når tilbehøret tages ud. Vær derfor forsigtig, når tilbehøret tages ud, og brug altid ovnhandsker.

⚠ Advarsel – Fare for tilskadekomst og brand!

Brændbare væsker kan antændes i det varme ovnrum (forpufning). Fyld ikke brændbare væsker (f.eks. alkoholholdige drikkevarer) i vandbeholderen. Fyld udelukkende vandbeholderen med vand eller med den afkalkningsvæske, som vi anbefaler.

Stegetermometer**⚠ Advarsel – Fare for elektrisk stød!**

Isoleringen kan blive beskadiget, hvis der anvendes et forkert stegetermometer. Anvend kun det stegetermometer, som er beregnet til brug med dette apparat.

Rengøringsfunktion**⚠ Advarsel – Brandfare!**

- Løstliggende madrester, fedt og stegesaft kan antændes under Rengøringsfunktionen. Inden Rengøringsfunktionen startes, skal grove tilsmudsninger og tilbehør fjernes fra ovnrummet.
- Apparatet bliver meget varmt på ydersiden under Rengøringsfunktionen. Hæng aldrig brændbare genstande som f.eks. viskestykker på håndtaget. Sørg for, at apparatets forside er utildækket. Hold børn på sikker afstand.

⚠ Advarsel – Alvorlige sundhedsskader!

Apparatet bliver meget varmt under Rengøringsfunktionen. Slip-let-belægningen på plader og forme bliver ødelagt, og der dannes giftig gas. Bageplader og forme med slip-let belægning må aldrig rengøres med Rengøringsfunktionen. Kun emaljeret tilbehør må rengøres med Rengøringsfunktionen.

⚠ Advarsel – Fare for forbrænding!

- Ovnrummet bliver meget varmt under Rengøringsfunktionen. Luk aldrig apparatets dør op. Lad apparatet køle af. Hold børn på sikker afstand.
- ⚠ Apparatet bliver meget varmt på ydersiden under Rengøringsfunktionen. Rør aldrig ved apparatets dør. Lad apparatet køle af. Hold børn på sikker afstand.

Årsager til skader

Generelt

Pas på!

- Tilbehør, folie, bagepapir eller fade på ovnbunden: Sæt ikke tilbehør på ovnbunden. Ovnbunden må ikke tildækkes med folie, uanset art, eller bagepapir. Sæt ikke fade og beholdere på ovnbunden, når temperaturen er indstillet til mere end 50°C. Der sker en varmeophobning. Bage- og stegetiderne passer ikke mere, og emaljen bliver beskadiget.
- Aluminiumsfolie: Aluminiumsfolie inde i ovnrømmet må aldrig berøre ruden i ovnens dør. Dette kan medføre en varig misfarvning af ruden.
- Silikoneforme: Anvend ikke silikoneforme eller folie, afdækninger eller tilbehør med indhold af silikone. Bagesensoren kan blive beskadiget.
- Vand i det varme ovnrøm: Hæld aldrig vand ind i ovnrømmet, når det er varmt. Der opstår vanddamp. Emaljen kan blive beskadiget pga. at de store temperaturforskelle.
- Fugtighed i ovnrømmet: Længerevarende fugtighed i ovnrømmet kan forårsage korrosion. Lad altid ovnrømmet tørre efter anvendelsen. Opbevar ikke fugtige fødevarer i længere tid i den lukkede ovn. Opbevar ikke levnedsmidler i ovnrømmet.
- Afkøling med åben ovndør: Lad altid apparatet køle af med lukket dør efter drift med høj temperatur. Sæt ikke noget i klemme i døren. Selv om døren kun er åben med en lille spalte, kan fronterne på de tilstødende køkkenelementer med tiden blive beskadiget. Lad kun ovnrømmet tørre med åben dør efter tilberedning med meget fugtighed.
- Frugtsaft: Læg ikke for meget på bagepladen, når de bager frugtkager med meget fugtig fyld. Dryp af frugtsaft fra bagepladen forårsager pletter, som ikke kan fjernes igen. Brug om muligt universalbradepanden, som er dybere.
- Hvis dørtætningen er meget snavset, lukker apparatets dør ikke korrekt under brugen. Forsiderne på de tilstødende køkkenelementer kan blive beskadiget. Hold altid dørtætningen ren.
- Apparatets dør som sidde- eller aflægningsplads: Brug aldrig den åbne ovndør til at stå eller sidde på eller til at læne sig op ad. Brug ikke apparatets dør som frasætningsplads for service eller tilbehør.
- Sætte tilbehør ind: Afhængigt af apparatets type kan tilbehøret ridse ruden, når ovndøren lukkes. Sørg derfor altid for at skyde tilbehøret helt ind i ovnen til anslaget.
- Transport af apparatet: Brug aldrig dørgrebet til at løfte eller bære apparatet med. Dørgrebet kan ikke holde til apparatets vægt og kan knække af.

Mikrobølgeovn

Pas på!

- Gnistdannelse: Metal, f.eks. en ske i et glas, skal befinde sig mindst 2 cm væk fra ovnrømmets vægge og dørens inderside. Gnister kan ødelægge den indvendige glasrude i ovndøren.
- Kombinere tilbehør: Risten må ikke kombineres med universalbradepanden. Der kan opstå gnister, hvis de sættes ind i ovnen direkte oven på hinanden. De må derfor kun sættes ind i hver sin højde.
- Drift udelukkende med mikrobølger: Ved drift kun med mikrobølger er universalbradepanden og bagepladen uegnede. Der kan dannes gnister, og ovnrømmet bliver beskadiget. Brug den leverede rist til at stille madvarerne på, eller anvend mikrobølgerne i kombination med en anden ovnfunktion.
- Aluminiumsfade: Der må ikke anvendes fade af aluminium i apparatet. Apparatet bliver beskadiget, fordi der dannes gnister.
- Drift med mikrobølger med tomt ovnrøm: Apparatet bliver overbelastet, hvis det anvendes uden fødevarer i ovnrømmet. Start aldrig mikrobølgefunktionen uden fødevarer i ovnrømmet. Undtaget herfra er en kortvarig test af service. → "Mikrobølgefunktionen" på side 19

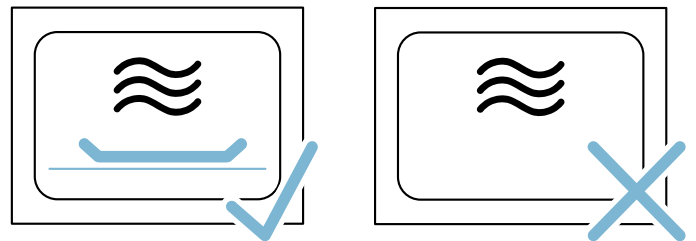

- Popcorn tilberedt med mikrobølger: Indstil ikke mikrobølgeeffekt for højt. Anvend maks. 600 watt. Læg altid popcornposen på en glastallerken. Ved overbelastning kan glasruden i døren springe.

Damp

Pas på!

- Bageforme skal være varme- og dampbestandige. Silikonebageforme egner sig ikke til brug ved kombineret drift med damp.
- Beholdere med rustpletter: Anvend ikke fade eller forme, der har rustpletter. Selv ganske små rustpletter kan medføre korrosion i ovnrummet.
- Dryp af væske: Ved dampning med en tilberedningsbeholder med huller skal bagepladen, universalbradepanden eller tilberedningsbeholderen uden huller altid sættes ind nedenunder. På den måde bliver overskydende væde opsamlet.
- Varmt vand i vandbeholderen: Varmt vand kan beskadige pumpen. Fyld altid kun koldt vand i vandbeholderen.
- Beskadigelse af emalje: Start aldrig apparatet, hvis der er vand på ovnbunden. Tør vand på ovnbunden væk, inden driften startes.
- Afkalkningsvæske: Der må ikke komme afkalkningsvæske på betjeningsfeltet eller på andre sarte overflader. Dette beskadiger overfladerne. Hvis dette alligevel skulle ske, skal afkalkningsvæsken straks fjernes med vand.
- Rengøring af vandbeholder: Vandbeholderen må ikke rengøres i opvaskemaskinen. Vandbeholderen bliver i givet fald beskadiget. Rengør vandbeholderen med en blød klud og almindeligt opvaskemiddel.

Miljøbeskyttelse

Det nye apparat er meget energieffektivt. Her findes tips om, hvordan der kan spares på energien ved brugen af apparatet, og om hvordan det bortskaffes korrekt.

Energibesparelse

- Forvarm kun apparatet, hvis det er angivet i opskriften eller i tabellerne i denne brugsanvisning.
- Anvend mørke, sortlakerede eller emaljerede bageforme. De optager varmen særligt godt.
- Luk så vidt muligt ikke døren op under driften.
- Ved flere kager er det bedst at bage dem umiddelbart efter hinanden. Så er ovnrummet stadig varmt. Derved reduceres bagetiden for den næste kage. Der kan også sættes 2 firkantede forme ind i ovnen ved siden af hinanden.
- Ved længere tilberedningstider kan ovnen slukkes 10 minutter, før tilberedningstiden er slut, så restvarmen udnyttes til færdigt tilberedningen.

Miljøvenlig bortskaffelse

Emballagen skal bortskaffes korrekt iht. reglerne for miljøbeskyttelse.



Dette apparat er klassificeret iht. det europæiske direktiv 2012/19/EU om affald af elektrisk- og elektronisk udstyr (waste electrical and electronic equipment - WEEE).

Dette direktiv angiver rammerne for indlevering og recycling af kasserede apparater gældende for hele EU.

Lær apparatet at kende

I dette kapitel forklares betydningen af indikatorer og betjeningslementer. Derudover kommer vi ind på apparatets forskellige funktioner.

Bemærk: Alt efter apparattype kan der være afvigelser i farve og andre detaljer.

Betjeningsfelt

Via betjeningsfeltet indstilles apparatets forskellige funktioner ved hjælp af taster og en drejeknap. På displayet vises de aktuelle indstillinger.



- 1 Taster**
Tasterne til højre og venstre for drejeknappen har et trykpunkt. Tryk på tasten for at aktivere den.
- 2 Drejeknap**
Drejeknappen kan drejes både til højre og til venstre.
- 3 Touch-display**
På touch-displayet vises de aktuelle indstillingsværdier, valgmuligheder eller tekster med anvisninger. Tryk let på det pågældende tekstfelt for at indstille. Tekstfelterne ændrer sig afhængigt af valget.
- 4 Touch-felt**
Når der trykkes let på dette felt, åbnes frontpanelet. Vandbeholderen kan tages ud.

»»»»	Lynopvarmning	Aktivering/deaktivering af lynopvarmning
start/stop		Start af drift, pause i drift, afbrydelse af drift
	Åbne panel	Fylde eller tømme vandbeholder

Drejeknap

Indstillingsværdierne i displayet ændres med drejeknappen.

I de fleste valglister, f.eks. ovnfunktioner, begynder listen forfra efter det sidste punkt. Ved valg af temperatur skal drejeknappen drejes den modsatte vej, når minimum- eller maksimumtemperaturen er nået.

Betjeningslementer

De enkelte betjeningslementer er tilpasset til apparatets forskellige funktioner. Derfor er indstillingen af apparatet let og direkte.

Taster

Her følger en kort forklaring af betydningen af de enkelte taster.

Taster	Betydning	
on/off		Tænde og slukke for apparatet
menu	Menu	Åbning af menuen med ovnfunktioner
	Informationer Børnesikring	Visning af oplysninger Aktivering/deaktivering af børnesikring
	Tidsfunktioner	Åbne menuen Tidsfunktioner

Display

Displayet er opbygget, så oplysningerne kan aflæses med ét blik.

Den værdi, som aktuelt kan indstilles, er sat i fokus. Den vises med hvid skrift på en mørk baggrund.

Statuslinje

Statuslinjen befinder sig øverst i displayet. Der vises klokkeslættet og de indstillede tidsfunktioner.

Progressionslinje

Progressionslinjen viser, hvor langt ovnen er nået i opvarmningen, eller om varigheden er afsluttet. Den lige linje under værdien i fokus udfyldes fra venstre mod højre i takt med forløbet af den igangværende drift.

Tidsforløb

Hvis apparatet er startet uden angivelse af en varighed, vises øverst til højre i statuslinjen, hvor længe apparatet har været i drift.

Når der har været indstillet en varighed, og varigheden derefter bliver slettet, medregnes den forløbne tid i tidsforløbet, som fortsættes derfra. På den måde kan det altid kontrolleres, hvor længe driften har været i gang.

Temperaturkontrol

Bjælkerne i temperaturkontrollen angiver opvarmningsfaserne eller restvarmen i ovnrummet.

Opvarmningskontrol	Opvarmningskontrollen viser temperaturstigningen i ovnrummet. Når alle bjælkerne er fyldt ud, er det optimale tidspunkt for at sætte retten i ovnen nået. Ved grill- og rengøringsstrin vises bjælkerne ikke.
Restvarmeindikator	Når apparatet er slukket, viser temperaturkontrollen restvarmen i ovnrummet. Indikatoren slukkes, når temperaturen er sunket til ca. 60 °C.

Bemærk: På grund af den termiske træghed kan det ske, at den viste temperatur ikke helt svarer til den faktiske temperatur i ovnrummet. Under opvarmningen kan den aktuelle opvarmningstemperatur vises med tasten .





Menuen ovnfunktioner













Menuen er underopdelt i forskellige ovnfunktioner. På den måde er det let og hurtigt at aktivere den ønskede funktion.

Driftstype	Anvendelse
Ovnfunktioner	Der findes mange, fint afstemte ovnfunktioner til tilberedning af de forskellige retter.
Retter → "Retter" på side 38	Her findes forprogrammerede indstillinger, der passer til mange forskellige retter.
Mikrobølgefunktion → "Mikrobølgefunktionen" på side 19	Med mikrobølgefunktionen kan retter tilberedes, opvarmes eller optøs hurtigere.
Mikrobølge-kombifunktion → "Mikrobølgefunktionen" på side 19	Med denne funktion kan mikrobølgefunktionen suppleres med en ovnfunktion.
Damp → "Damp" på side 21	Ved nogle retter bliver tilberedningsresultatet endnu bedre med dampunderstøttelse.
Tørring → "Damp" på side 21 → "Mikrobølgefunktionen" på side 19	Skal altid udføres efter brug med damp eller mikrobølger.
Afkalkning → "Rengøringsfunktion" på side 31	Afkalkningen fjerner kalken fra fordampningsenheden.
Selvrens → "Rengøringsfunktion" på side 31	Selvrens er en automatisk rengøring af ovnen.
Indstillinger → "Grundindstillinger" på side 18	I Grundindstillingerne kan ovnen tilpasses efter egne ønsker og behov.
Home Connect → "Home Connect" på side 26	Med denne funktion kan ovnen forbindes med en mobil enhed.

Ovnfunktioner

Her forklarer vi forskellene mellem de forskellige anvendelsesområder, så der altid vælges korrekt ovnfunktion til den pågældende ret.

Ovnfunktioner	Temperatur	Anvendelse
 4D-varmluft	30-275 °C	Til bagning og stegning i et eller flere lag. Ventilatoren fordeler varmen fra ringvarmelegemet i bagvæggen jævnt i ovnrummet.
 Over-/undervarme	30-300 °C	Til traditionel bagning og stegning i et lag. Særligt velegnet til kager med fugtig belægning. Varmen kommer ensartet oppefra og nedefra.
 Varmluft eco	30-275 °C	Til skånsom tilberedning af et udvalg af retter i ét lag uden forvarmning. Ventilatoren fordeler varmen fra det ringformede varmeelement i bagvæggen i ovnrummet.
 Over-/undervarme eco	30-300 °C	Til skånsom tilberedning af et udvalg af retter i ét lag. Varmen kommer oppe- og nedefra.
 Varmluft/impulsgrill	30-300 °C	Til stegning af kød, hel fisk og større stykker kød. Grill-varmelegemet og ventilatoren bliver tændt og slukket skiftevis. Ventilatoren hvirler den varme luft rundt om retten.

	Grill, stor flade	Grilltrin: 1 = svagt 2 = mellem 3 = kraftigt	Til grillning af flade grillstykker, så som steaks, pølser eller toast og til gratinering. Hele grill-elementets flade bliver varm.
	Grill, lille flade	Grilltrin: 1 = svagt 2 = mellem 3 = kraftigt	Til grillning af mindre mængder, så som steaks, pølser eller toast og til gratinering. Den midterste del under grill-varmelegemet bliver varmt.
	Pizzatrin	30-275 °C	Til tilberedning af pizza og retter, som kræver meget varme nedefra. Det nederste varmelegeme og ringvarmelegemet i bagvæggen varmer.
	Intensiv varme	30-300 °C	Til retter med sprød bund. Varmen kommer oppefra og særlig kraftigt nedefra.
	Langtidstegning	70-120 °C	Til skånsom og langsom tilberedning af forbrunet skært kød i et fad uden låg. Varmen kommer ved lav temperatur ensartet oppefra og nedefra.
	Undervarme	30-250 °C	Til tilberedning i vandbad og til efterbagning. Varmen kommer nedefra.
	Tørring	30-150 °C	Til tørring af krydderurter, frugt og grøntsager.
	Holde varm	60-100 °C	Til varmholdning af tilberedte retter.
	Forvarmning af service	30-70 °C	Til opvarmning af service.
	coolStart-funktion	30-275 °C	Til hurtig tilberedning af dybfrostprodukter i rille 3. Temperaturen indstilles i henhold til producentens angivelser. Anvend den højeste temperatur, som er angivet på emballagen. Tilberedningstiden er som angivet eller kortere. Forvarmning er uegnet til denne ovnfunktion.
	Genopvarmning	80-180 °C	Til skånsom opvarmning af retter og til genopvarmning af bagværk. På grund af dampen bliver retterne ikke udtørret.
	Hævetrin	30-50 °C	Til hævnning af gærdej og surdej samt til fremstilling af yoghurt. Dejen hæver hurtigere end ved stuetemperatur. Dejens overflade bliver ikke udtørret.

Foreslåede værdier

Ved alle ovnfunktioner angiver apparatet en foreslået temperatur eller trin. Disse forslag kan anvendes eller ændres.

Yderligere oplysninger

I de fleste tilfælde kan apparatet give anvisninger og yderligere oplysninger om den aktuelle handling. Tryk på tasten . Oplysningerne vises i nogle sekunder.

Visse anvisninger vises automatisk, f.eks. en bekræftelse, en opfordring til en handling eller en advarsel.

Funktioner i ovnrummet

Nogle funktioner har til formål at lette betjeningen af apparatet. F.eks. er ovnen belyst over hele fladen, og køleventilatoren beskytter apparatet mod overophedning.

Åbne apparatets dør

Hvis apparatets dør åbnes under driften, bliver driften sat på pause. Når ovndøren lukkes igen, fortsætter driften.

Ovnbelysning

Når ovndøren åbnes, tændes ovnbelysningen. Hvis ovndøren er åben i mere end 15 minutter, slukkes ovnbelysningen igen.

Ved de fleste driftstyper tændes ovnbelysningen, så snart driften startes. Når driften er afsluttet, slukkes den igen.

Bemærk: I Grundindstillingerne kan det indstilles, at ovnbelysningen ikke skal tændes under driften.

Køleventilator

Køleventilatoren tændes og slukkes efter behov. Den varme luft undslipper via døren.

Pas på!

Ventilationsåbningerne må ikke dækkes til. Ovnen bliver i givet fald overophedet.

Køleventilatoren fortsætter med at køre et stykke tid efter, at driften er afsluttet, så ovnen hurtigere kan køle af.

Bemærk: Det kan indstilles i Grundindstillingerne, hvor længe køleventilatorens drift skal fortsætte.



→ "Grundindstillinger" på side 18

Tilbehør

Apparatet bliver leveret med diverse tilbehør. Her findes en oversigt over det leverede tilbehør og den rigtige anvendelse.

Leveret tilbehør

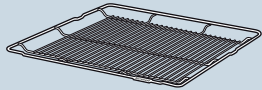
Apparatet er udstyret med følgende tilbehør:

	<p>Rist Til fad og beholdere, kage- og gratin-forme. Til stege, grillmad og dybfrosne retter. Risten kan bruges med mikrobølgefunktionen.</p>
	<p>Universalbradepande Til kager med fugtigt fyld, bagværk, dybfrosne retter og store stege. Kan også bruges som fedtopsamlingsbakke ved grillning direkte på risten.</p>
	<p>Bageplade Til kager på bageplade og småkager.</p>
	<p>Pizzaplade Til pizza og store runde kager.</p>
	<p>Stegetermometer Til helt perfekt stegning. Anvendelsen af stegetermometeret er beskrevet i det pågældende kapitel. → "Stegetermometer" på side 24</p>

Anvend kun originalt tilbehør. Det er specielt udformet, så det passer til dette apparat.

Der kan købes supplerende tilbehør hos kundeservice, hos forhandleren eller på Internettet.

Bemærk: Når tilbehøret bliver varmt, kan det ændre form. Det har ingen indflydelse på funktionen. Sådanne ændringer forsvinder, så snart tilbehøret er kølet af igen.

Mikrobølger

Ved drift udelukkende med mikrobølger er det kun den leverede rist, der er velegnet. Universalbradepanden eller bagepladen kan danne gnister, og ovnrummet bliver beskadiget.

Ved drift i kombination med mikrobølger eller med driftstypen Retter kan universalbradepanden, bagepladen og andet leveret tilbehør også anvendes.

Isætning af tilbehør

Der er 5 rillehøjder i ovnrummet. Rillerne angives nedefra og op.

I nogle apparater er den øverste rillehøjde i ovnrummet markeret med et grillsymbol.

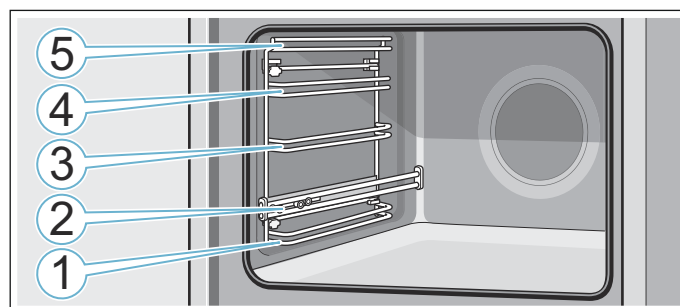

Sæt altid tilbehøret ind i mellem de to styreskiner i rille 1, 3, 4 og 5.

Tilbehøret kan trækkes ca. halvvejs ud, uden at det vipper. Tilbehøret kan trækkes længere ud med udtræksskinne i rille 2.

Vær opmærksom på, at tilbehøret skal være placeret bag lasken **a** på udtræksskinne.

Det viste eksempel: Universalbradepande

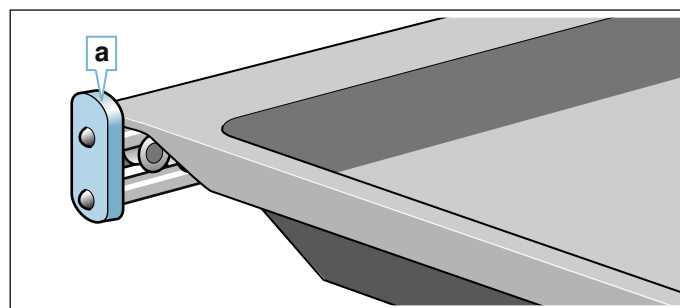

Anvisninger

- Sørg altid for, at tilbehøret vender rigtigt, når det sættes i ovnen.
- Skyd altid tilbehøret helt ind i ovnrummet, så det ikke berører apparatets dør.

Indgrebsfunktion

Tilbehøret kan trækkes cirka halvvejs ud, før det går i indgreb. Denne funktion forhindrer, at tilbehøret vipper, når det trækkes ud. Tilbehøret skal sættes korrekt ind i ovnrummet, for at indgrebsfunktionen kan fungere.

Sørg for, at indgrebshakket **a** vender bagud og nedad, når risten sættes ind. Teksten "microwave" skal være foran, og krumningen skal vende nedad .

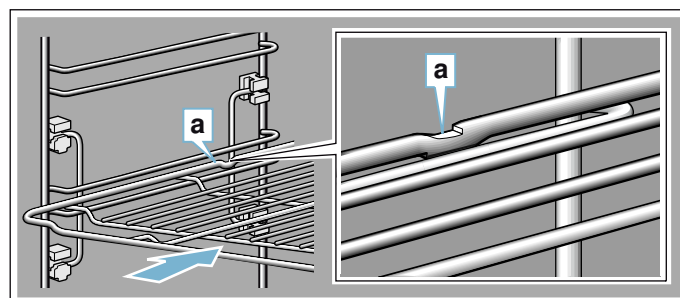

da Før apparatet tages i brug første gang

Sørg for, at indgrebshakket **a** vender bagud og nedad, når bagepladen sættes ind. Den skrå side på tilbehøret **b** skal vende ud mod apparatets dør.

Det viste eksempel: Universalbradepande

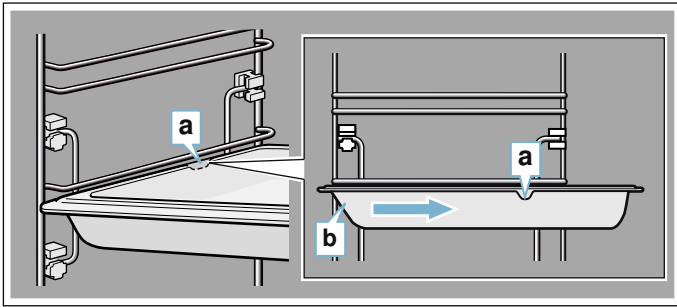

Ekstra tilbehør

Der kan købes ekstra tilbehør hos kundeservice, forhandlere eller på internettet. I vores brochurer eller på internettet findes et bredt sortiment til apparatet.

Udvalget og mulighederne for at bestille online kan variere fra land til land. Se venligst i salgspapirerne vedr. dette.

Bemærk: Det ekstra tilbehør passer ikke til alle apparater. Ved køb af ekstra tilbehør skal den nøjagtige betegnelse (E-nr.) for apparatet angives.

→ "Kundeservice" på side 37

Ekstra tilbehør
Rist Til fade og beholdere, kage- og gratinforme samt stege og grillstykker.
Universalbradepande , tåler selvrens Til kager med fugtigt fyld, bagværk, dybfrosne retter og store stege. Kan også bruges som fedtopsamlingsbakke ved grillning direkte på risten.
Bageplade , tåler selvrens Til kager på bageplade og småkager.
Ilægningsrist Til fisk, fjerkræ og fisk. Til ilægning i universalbradepanden for at opfange dryp af fedt og kødsaft.
Professionel bradepande med ilægningsrist Til tilberedning af store mængder.
Låg til professionel bradepande Låget gør den professionelle bradepande til en professionel stegegryde.
Pizzaplade Til pizza og store runde kager.
Grillplade , tåler selvrens Til grillning i stedet for risten eller som beskyttelse mod stænk. Må kun anvendes i universalbradepanden.
Bagesten , tåler selvrens Til hjemmebagt brød, rundstykker og pizza, som skal have sprød skorpe. Bagestenen skal altid forvarmes til den anbefalede temperatur.

Glasstegegryde (5,1 liter)

Til gryderetter og gratiner.
Særligt egnet til driftstypen "Retter".

Glasbradepande

Til store stege, kager med fugtigt fyld samt tærter og gratiner.

Glasbradepande

Til gratiner, grøntsagsretter og bagværk.

Kantlister

Til afdækning af indbygningsskabets bund og apparatets bundplade.

Før apparatet tages i brug første gang

Inden det nye apparat kan benyttes, skal der foretages nogle indstillinger. Desuden skal ovnrummet og tilbehøret rengøres.

Inden den første ibrugtagning

Forespørg på det lokale vandværk om vandhårdheden for ledningsvandet, inden den første ibrugtagning udføres.

For at apparatet i rette tid skal kunne meddele, at der skal udføres en afkalkning, skal vandhårdheden være indstillet korrekt.

Pas på!

Beskadigelse af apparatet på grund af uegnede væsker.

Anvend ikke destilleret vand, meget klorholdigt ledningsvand (> 40 mg/l) eller andre væsker. Anvend udelukkende frisk, koldt ledningsvand, blødgjort vand eller mineralvand uden kulsyre.

Anvisninger

- Hvis ledningsvandet er meget hårdt, anbefaler vi, at der anvendes blødgjort vand.
- Hvis der udelukkende anvendes blødgjort vand, kan vandhårdheden indstilles til "blødgjort".
- Hvis der anvendes mineralvand, skal vandhårdheden indstilles til "4 meget hårdt".
- Hvis der anvendes mineralvand, må der kun anvendes mineralvand uden kulsyre.

Vandhårdhed	Indstilling
0	0 blødgjort
1 (til 1,3 mmol/l)	1 blødt
2 (1,3 - 2,5 mmol/l)	2 mellem
3 (2,5 - 3,8 mmol/l)	3 hårdt
4 (over 3,8 mmol/l)	4 meget hårdt

Første ibrugtagning

Efter den første strømtilslutning eller efter en strømafbrydelse vises indstillingerne for den første ibrugtagning på displayet.

Bemærk: Disse indstillinger kan når som helst ændres i Grundindstillingerne. → "Grundindstillinger" på side 18

Indstilling af sprog

Det forindstillede sprog er "Deutsch" (tysk).

1. Vælg det ønskede sprog med drejeknappen.
2. Tryk let på pilen √.
Den næste indstilling vises.

Indstilling af klokkeslæt

Klokkeslættet starter ved klokken 12:00.

1. Indstil det aktuelle klokkeslæt med drejeknappen.
2. Tryk let på pilen √.

Indstille dato

Datoen "1.1.2014" er forindstillet.

1. Tryk let på pilen √ for at fortsætte til næste indstilling.
2. Indstil den aktuelle dag, måned og år med drejeknappen.

Indstille vandhårdhed

Vandhårdhedsområdet "meget hårdt" er forindstillet.

Denne indstilling skal ændres, hvis vandet på opstillingsstedet er blødere. Vandværket kan oplyse om vandets hårdhed.

1. Indstil vandhårdheden med drejeknappen.
2. Tryk let på pilen √.
I displayet vises en meddelelse om, at den første ibrugtagning er afsluttet.

Med Home Connect

1. Tryk let på "Indstil med assistent".
2. Der er flere anvisninger i kapitlet → "Home Connect" på side 26

Rengøre ovnrum

Lugten af ny ovn kan fjernes ved at opvarme det tomme, lukkede ovnrum.

1. Tag tilbehøret ud af ovnrummet.
2. Fjern rester af emballage fra ovnen, som f.eks. styroporkugler.
3. Tør de glatte flader i ovnrummet af med en blød fugtig klud inden opvarmningen.
4. Tænd for apparatet med tasten on/off.
5. Fyld vandbeholderen.
6. Indstil den angivne ovnfunktion, temperatur og tilførsel af damp, og start apparatets drift.

Indstillinger	
Ovnfunktion	Over-/undervarme <input type="checkbox"/> med tilførsel af damp (intensitet "lav")

Indstillinger	
Temperatur	240 °C
Varighed	1 time

7. Lutt ud i køkkenet under opvarmningen af apparatet.
8. Sluk for apparatet efter den angivne varighed med touch-tasten on/off.
9. Vent, til ovnrummet er kølet af.
10. Rengør de glatte flader med opvaskevand og en opvaskesvamp.
11. Tøm vandbeholderen, og tør ovnrummet af.

Rengøring af tilbehør

Rengør tilbehøret grundigt med opvaskevand, en opvaskesvamp eller en blød børste.



Betjening af maskinen

Vi har allerede gennemgået betjeningselementerne og deres funktionsmåder. Nu forklarer vi, hvordan apparatet indstilles. Vi beskriver, hvad der sker ved tænd og sluk af apparatet, og hvordan de forskellige ovnfunktioner indstilles.

Tænde og slukke for apparatet

Der skal tændes for apparatet, inden det er muligt at foretage indstillinger.

Undtagelse: Børnesikringen og minuturet kan også indstilles, når apparatet er slukket.

Indikatorer eller anvisninger i displayet, f.eks. restvarmeindikatoren for ovnrummet, forbliver synlige også efter slukning af apparatet.

Sluk for apparatet, når det ikke længere skal bruges. Apparatet slukkes automatisk, når der ikke er foretaget indstillinger i længere tid.

Tænde for apparatet

Tænd for apparatet med tasten on/off. Ovenover tasten lyser on/off blåt.

I displayet vises Siemens Logo og derefter en ovnfunktion og en temperatur.

Bemærk: I Grundindstillingerne kan det indstilles, hvilken driftstype, der skal vises, når apparatet tændes.

Slukke for apparatet

Sluk for apparatet med tasten on/off. Belysningen over tasten slukkes.

En eventuelt indstillet funktion bliver afbrudt.

I displayet vises klokkeslættet.

Bemærk: I Grundindstillingerne kan det indstilles, om klokkeslættet skal vises/ikke skal vises, når apparatet er slukket.

Starte eller afbryde drift

Tryk på tasten start/stop for at starte driften eller for at afbryde den igangværende drift. Når driften er blevet afbrudt, fortsætter køleventilatoren i mange tilfælde med at køre.

Tryk på tasten on/off for at slette alle indstillinger.

Hvis apparatets dør åbnes under driften, afbrydes driften. Luk ovndøren for at fortsætte driften.

Tip: Denne indstilling kan ændres i Grundindstillingerne. → "Grundindstillinger" på side 18

Indstille driftstype

Apparatet skal være tændt, før der kan vælges en driftstype.

1. Tryk på tasten menu.
Menuen for driftstyper åbnes.
2. Tryk let på den ønskede driftstype.
Afhængigt af driftstypen er der mulighed for at foretage forskellige valg.
3. Valget kan ændres med drejeknappen.
Afhængigt af valget er der mulighed for at foretage yderligere indstillinger.
4. Start med tasten start/stop.
I displayet vises tiden, som tælles ned.
Indstillingerne og progressionslinjen er synlige.

Indstille ovnfunktion og temperatur

Når der er blevet tændt for apparatet, vises den foreslåede ovnfunktion samt temperatur. Denne indstilling kan startes med det samme med tasten start/stop. Hvis der skal indstilles en anden ovnfunktion, gøres dette på følgende måde.

Værdierne for andre indstillinger ændres som vist i det følgende:

Det viste eksempel: Over-/undervarme med 180°C.

1. Vælg en anden ovnfunktion med drejeknappen.

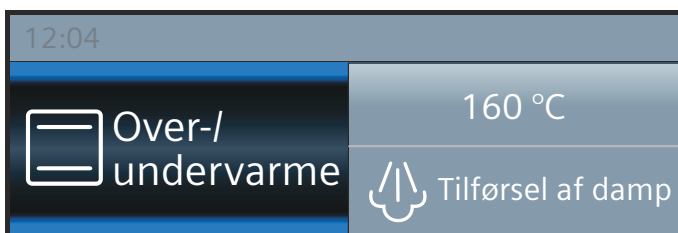

2. Tryk let på den foreslåede temperatur.
3. Indstil en anden temperatur med drejeknappen.

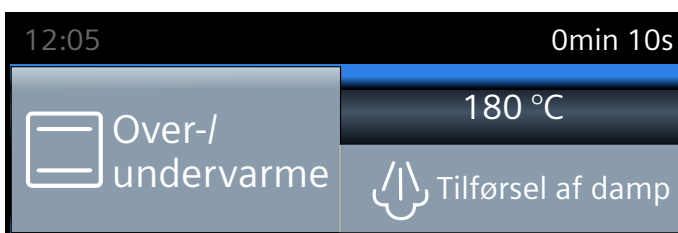

4. Start med tasten start/stop.



I displayet vises den indstillede ovnfunktion og temperatur.

Lynopvarmning

Med tasten »||| kan ovnrummet opvarmes særligt hurtigt.

Lynopvarmning kan ikke anvendes ved alle ovnfunktioner.

Egnede ovnfunktioner:

	4D-varmluft
	Over-/undervarme
	Intensiv varme

Sæt først retten og tilbehøret i ovnen, når lynopvarmningen er afsluttet, fordi retten derved bliver mere ensartet tilberedt.

Indstille

Vælg en egnet ovnfunktion. Temperaturen skal være indstillet til over 100 °C, ellers kan Lynopvarmning ikke starte.

1. Indstil ovnfunktion og temperatur.
2. Tryk på tasten »|||.

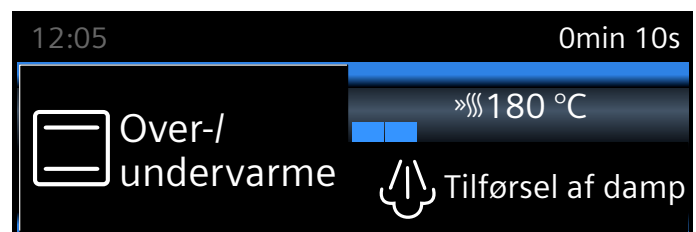

Symbolet »||| vises til venstre for temperaturen. Temperaturkontrollens bjælker begynder at blive fyldt ud.

Når lynopvarmningen er afsluttet, lyder der et signal. Symbolet »||| slukkes. Sæt retten i ovnen.

Anvisninger



- Den indstillede varighed begynder at tælle ned straks efter starten, uafhængigt af lynopvarmningen.
- Under lynopvarmningen kan den aktuelle opvarmningstemperatur i ovnrummet vises med tasten .

Afbryde

Tryk på tasten »|||. Symbolet »||| i displayet slukkes.

Tidsfunktioner

Apparatet har forskellige tidsfunktioner.

Tidsfunktion	Anvendelse
 Minutur	Minuturet fungerer som et æggeur. Når den indstillede tid er udløbet, lyder der et signal.
 Varighed	Når den indstillede tid er udløbet, lyder der et signal. Apparatet slukker automatisk.
 Sluttid	Indstil en varighed og en sluttid. Apparatet tændes automatisk, så driften bliver afsluttet på det ønskede klokkeslæt.



Anvisninger

- Der kan indstilles varighed med minutangivelse på op til en time. Varigheder på over en time indstilles i trin på 5 minutter.
- Afhængigt af, hvilken vej drejeknappen drejes, begynder varigheden med en foreslået værdi: mod venstre = 10 minutter, mod højre = 30 minutter.
- Når en tidsfunktion er afsluttet, lyder der et signal, og i statuslinjen står der "Afsluttet".
- Med tasten  er det muligt at hente oplysninger, som derpå vises kortvarigt i displayet.

Minutur

Minuturet kan altid indstilles, også når apparatet er slukket. Det fungerer parallelt med andre tidsindstillinger og har sit eget signal. På den måde kan det tydeligt høres, om det er minuturet eller en varighed, der er udløbet.



Der kan maksimalt indstilles 24 timer.

- Tryk på tasten . Feltet for minuturet åbnes.
- Indstil tiden på minuturet med drejeknappen. Efter nogle sekunder starter minuturet. Symbolet  for minuturet og tiden, der tælles ned, vises i venstre side på statuslinjen.



Når tiden er udløbet

Der lyder et signal. I displayet vises "Minutur udløbet". Signalet kan afbrydes med det samme med tasten .

Afbryde minuturets tidsindstilling

Tryk på tasten  for at åbne menuen Tidsfunktioner, og stil tiden på nul. Luk menuen med tasten .

Ændre indstillet tid på minutur

Tryk på tasten  for at åbne menuen Tidsfunktioner, og indstil i løbet af de næste sekunder en anden tid på minuturet med drejeknappen. Start minuturet med tasten .

Varighed

Når der indstilles en varighed (tilberedningstid) for retten, bliver driften automatisk afsluttet efter dette tidsforløb. Ovnens varmer ikke mere.

Der kan maksimalt indstilles 23 timer og 59 minutter.

Forudsætning: Der er indstillet en ovnfunktion og en temperatur.

Eksempel: Indstilling af 4D-varmluft, 180 °C, varighed 45 minutter.

- Tryk på tasten . Menuen Tidsfunktioner bliver åbnet.

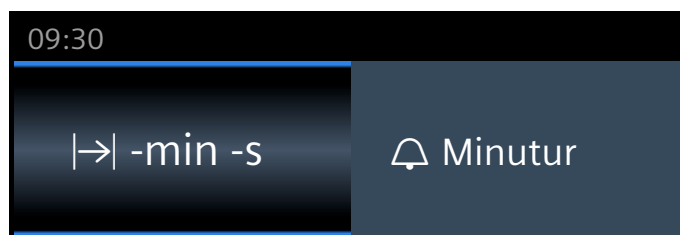

- Indstil varigheden med drejeknappen.

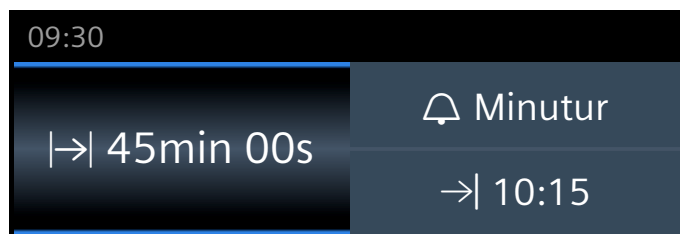

- Start med tasten start/stop. Varigheden  tælles ned i statuslinjen.

Varigheden er afsluttet

Der lyder et signal. I statuslinjen står der "Afsluttet". Signalet kan afbrydes med det samme med tasten .

Afbryde varighed

Tryk på tasten  for at åbne menuen Tidsfunktioner. Indstil varigheden til nul. Displayet skifter over til at vise den indstillede ovnfunktion og temperatur.

Ændre varighed

Tryk på tasten  for at åbne menuen Tidsfunktioner. Indstil en anden varighed med drejeknappen.

Sluttid

Vær opmærksom på ved indstilling af en forskudt sluttid, at letfordærlige madvarer ikke må stå for længe i ovnen.

Forudsætning: Den indstillede drift er ikke startet. Der er indstillet en tilberedningstid. Menuen Tidsfunktioner  er åbnet.

Eksemplet på billedet: Retten sættes i ovnen klokken 9.30. Det tager 45 minutter at tilberede retten, og den er færdig kl. 10.15. Men retten skal først være færdig klokken 12.45.

1. Tryk let på feltet "Slut →".
Slut-tiden vises.

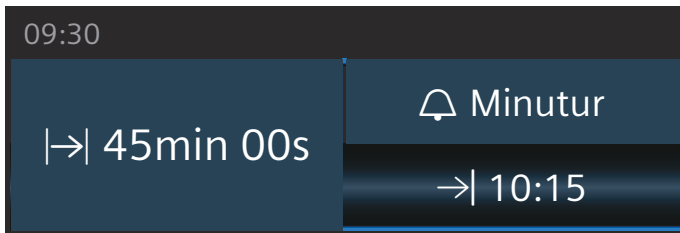

2. Forskyd sluttidspunktet til et senere tidspunkt med drejeknappen.

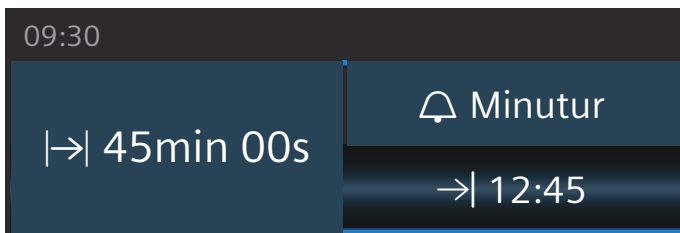

3. Bekræft med tasten start/stop.



Ovnen er i venteposition. Ovnens drift starter på det rigtige tidspunkt. Varigheden tælles ned i statuslinjen.

Varigheden er afsluttet

Der lyder et signal. Ovnen varmer ikke mere. I statuslinjen står der "Afsluttet". Signalet kan afbrydes med det samme med tasten ⊖.

Korrigerer sluttid

Dette er muligt, så længe ovnen er i venteposition. Tryk på tasten ⊖ for at åbne menuen Tidsfunktioner, tryk let på "Slut" →, og korriger sluttiden med drejeknappen. Luk menuen med tasten ⊖.

Afbryde sluttid



Dette er muligt, så længe ovnen er i venteposition. Tryk på tasten ⊖ for at åbne menuen Tidsfunktioner. Tryk på tasten "Slut" →, og drej sluttidspunktet tilbage med drejeknappen. Varigheden begynder med det samme.

Børnesikring

For at børn ikke utilsigtet skal kunne tænde for apparatet eller ændre indstillinger, er det forsynet med en børnesikring.

Aktivere og deaktivere

Børnesikringen kan aktiveres/deaktiveres, både når apparatet er tændt og slukket.

Begge dele gøres ved at trykke på tasten  i ca. 4 sekunder. I displayet vises en anvisning om bekræftelse, og i statuslinjen vises symbolet .

Låsning af ovndør

I Grundindstillinger kan indstillingen ændres, så det ikke kun er betjeningsfeltet, der låses, men også ovndøren.

Ovndøren bliver låst, når temperaturen i ovnrummet når ca. 50°C. Symbolet  vises i statuslinjen. Når ovnen er slukket, bliver ovndøren låst samtidig med aktivering af børnesikringen.

Grundindstillinger

Der kan foretages forskellige indstillinger til optimal og let betjening af apparatet. Disse indstillinger kan om ønsket ændres.

Ændre indstillinger

1. Tryk på tasten menu.
Menuen for driftstyper åbnes.
2. Vælg driftstypen "Indstillinger".
Den første grundindstilling vises.
3. Korriger værdierne med drejeknappen.
4. Tryk let på pilen √ for at skifte videre til de næste grundindstillinger.
5. Tryk på tasten menu for at gemme indstillingerne.
I displayet vises Annuller eller Gem.

Liste over indstillinger

I listen findes alle grundindstillinger samt mulige ændringer. Afhængigt af det aktuelle udstyr vises kun de indstillinger i displayet, som passer til apparatet.

Følgende indstillinger kan ændres:

Indstilling	Valg
Vælg sprog	Der kan vælges mellem flere sprog
Klokkeslæt	Indstille aktuelt klokkeslæt
Dato	Indstil den aktuelle dato
Varighed af lydsignal	Kort (30 s)
	Mellem (1 m)
	Langt (5 m)
Lydstyrke	Kan indstilles i 5 trin

Tastelyd	Deaktiveret (lydsignalet for tænd og sluk med on/off bibeholdes) Aktiveret
Lysstyrke for display	Kan indstilles i 5 trin
Urdisplay	Digitalt med dato Analogt Fra
Belysning	Tændt under drift Slukket under drift
Børnesikring	Dørlås + tastelås Kun tastelås
Fortsæt drift automatisk	Ved lukning af dør Fortsæt ikke drift automatisk (tryk på tasten start/stop)
Drift efter tænd af apparat	Hovedmenu Ovnfunktioner Retter* Mikrobølgeovn Mikrobølge-kombifunktion Dampning
Natdæmpning af lys	Deaktiveret Aktiveret (displayet dæmpes mellem klokken 22:00 og 5:59)
Firmalogo	Indikatorer Vis ikke
Efterløbstid for ventilator	Anbefalet Minimum
Vandhårdhed	0 (blødgjort) 1 (blødt) 2 (mellem) 3 (hårdt) 4 (meget hårdt)
Sabbatindstilling	Aktiveret Deaktiveret
Home Connect	Aktivere eller deaktivere WiFi → "Home Connect" på side 26
Fabriksindstillinger	Nulstil Nulstil ikke

*) Forefindes, afhængigt af apparattype

Bemærk: Ændringer af indstilling af sprog, tastelyd og displayets lysstyrke er virksomme med det samme. Alle andre indstillinger skal først gemmes.

Ændre klokkeslæt

Klokkeslættet kan ændres i grundindstillingerne.
Eksempel: Ændre klokkeslættet fra sommer- til vintertid.

1. Tryk på tasten menu.
Menuen for driftstyper åbnes.
2. Tryk let på "Indstillinger".

3. Tryk let på pilen \checkmark frem til "Klokkeslæt".
4. Korriger klokkeslættet med drejeknappen.
5. Tryk på tasten menu.
I displayet vises Gem eller Annuller.

Strømafbrydelse

Efter en længere strømafbrydelse vises indstillingerne for den første ibrugtagning på displayet.

Indstil sprog, klokkeslæt og dato igen.



Mikrobølgefunktionen

Med mikrobølgefunktionen kan retter tilberedes, opvarmes eller optøs særligt hurtigt.

Mikrobølgefunktionen kan bruges solo eller kombineret med en ovnfunktion.

For at kunne udnytte mikrobølgefunktionen optimalt skal anvisningerne om fade og beholdere overholdes. Se også oplysningerne i tabellerne i slutningen af brugsvejledningen.

Fade og beholdere:

Det er ikke alle fade og beholdere, der er egnet til mikrobølger. Anvend kun mikrobølgeegnede fade og beholdere, fordi retterne derved bliver opvarmet korrekt, og apparatet ikke bliver beskadiget.

Varmebestandige fade og beholdere, f.eks. af glas, glaskeramik, porcelæn eller temperaturbestandigt kunststof er egnede. Disse materialer lader mikrobølgerne trænge igennem. Keramik kan også anvendes, hvis delene er dækket af glasur overalt og er uden revner.

Der kan også anvendes tallerkener og fade til servering. Så skal retterne ikke hældes om. Benyt kun service med guld- eller sølvdekorationer, hvis producenten garanterer, at det er egnet til mikrobølger.

Ved bagning med kombineret drift kan der anvendes almindelige bageforme af metal. Så bliver kagen også brunet nedefra.

Fade og beholdere af metal egner sig ikke til andre former for tilberedning. Mikrobølger kan ikke trænge igennem metal. I metalbeholdere med låg bliver retterne ikke opvarmet.

Pas på!

Gnistdannelse: Metal, f.eks. en ske i et glas, skal være placeret mindst 2 cm væk fra ovnrummets væg og dørens inderside. Gnister kan ødelægge den indvendige glasrude i ovndøren.

Test af service

Der må aldrig tændes for mikrobølgefunktionen uden fødevarer. Den eneste undtagelse fra dette er en kort test af service.

Hvis det ikke er sikkert, om et bestemt stykke service egner sig til mikrobølger, kan følgende test udføres.

1. Sæt det tomme service ind i apparatet i ½ til 1 minut ved maksimal effekt.

2. Kontroller med mellemrum servicets temperatur. Servicet skal være koldt eller håndvarmt.

Hvis det bliver meget varmt, eller der dannes gnister, er servicet uegnet. Afbryd testen.

Advarsel – Fare for forbrænding!

De tilgængelige dele bliver meget varme under brugen. Rør aldrig ved de varme dele. Hold børn på sikker afstand.

Leveret tilbehør

Ved drift udelukkende med mikrobølger er det kun den leverede rist, der er velegnet. Universalbradepanden eller bagepladen kan danne gnister, og ovnrummet bliver beskadiget.

Ved drift i kombination med mikrobølger eller med driftstypen Retter kan universalbradepanden, bagepladen og andet leveret tilbehør også anvendes.

Hvis ikke andet er angivet, er det bedst at sætte tilbehøret ind i rillehøjde 2 ved drift med mikrobølger.

Mikrobølgeeffekter

Der kan indstilles 5 forskellige mikrobølgeeffekter.

Effekt	Retter	Maksimal varighed
90 W	til optøning af sarte retter	1 time 30 min.
180 W	til optøning og videre tilberedning	1 time 30 min.
360 W	til tilberedning af kød og opvarmning af sarte retter	1 time 30 min.
600 W	til opvarmning og tilberedning af retter	1 time 30 min.
max	Til opvarmning af væsker	30 min.

Indstille mikrobølgefunktion i kombination med ovnfunktion

Der kan indstilles mikrobølgeeffekter fra 90 W til 360 W. Det er ikke alle ovnfunktioner, der kan kombineres med mikrobølgefunktionen.

Egnede ovnfunktioner:

	4D-varmluft
	Over-/undervarme
	Varmluft/impulsgrill
	Grill, stor flade
	Grill, lille flade

- Tryk på tasten menu. Menuen for driftstyper åbnes.
- Vælg driftstypen "Mikrobølge-kombifunktion". Der foreslås en ovnfunktion, temperatur, mikrobølgeeffekt og varighed.
- Tryk let på det pågældende felt, og indstil de ønskede værdier med drejeknappen.
- Start med tasten start/stop. Varigheden tælles ned i displayet.

Værdierne kan ændres. Tryk på tasten start/stop, og ovnen er i pause-tilstand. Tryk let på det pågældende mikrobølgefelt, og indstil den ønskede varighed med drejeknappen. Start igen med tasten start/stop.

Varigheden er udløbet

Der lyder et signal. Ovnen varmer ikke mere. I displayet står der I→I 0min 00s, og i statuslinjen vises "Afsluttet". Lydsignalet kan afbrydes med det samme med tasten .

Pause i drift

Tryk på tasten start/stop: Ovnen er i pause-tilstand. Tryk igen på tasten start/stop, og driften fortsættes.

Luk apparatets dør op: Driften bliver afbrudt. Når døren er blevet lukket: Driften fortsætter.

Afslutte drift

Tryk på tasten on/off.

Indstille mikrobølgefunktion

For at opnå et optimalt resultat med mikrobølgefunktionen skal risten altid sættes ind i rillehøjde 2.

- Tryk på tasten menu. Menuen for driftstyper åbnes.
- Vælg driftstypen "Mikrobølger". Der foreslås mikrobølgeeffekter og en varighed.
- Vælg den ønskede mikrobølgeeffekt ved at berøre den let.
- Tryk let på feltet "Varighed", og indstil varigheden med drejeknappen.
- Start mikrobølgefunktionen med tasten start/stop. Varigheden tælles ned i displayet.

Mikrobølgeeffekten kan ændres. Tryk på tasten start/stop, og ovnen er i pause-tilstand. Tryk let på det pågældende mikrobølgefelt. Start igen med tasten start/stop.

Varigheden kan når som helst ændres under driften.

Varigheden er afsluttet

Der lyder et signal. Mikrobølgefunktionen er afsluttet. I displayet står der I→I 0min 00s, og i statuslinjen vises "Afsluttet". Lydsignalet kan afbrydes med det samme med tasten .

Tryk let på det ønskede felt, og angiv en varighed, hvis der skal indstilles en mikrobølge-effekt igen. Driften starter igen.

Pause i drift

Tryk på tasten start/stop: Ovnen er i pause-tilstand. Tryk igen på tasten start/stop, og driften fortsættes.

Luk apparatets dør op: Driften bliver afbrudt. Tryk på tasten start/stop, når døren er blevet lukket. Driften fortsætter.

Afslutte drift

Tryk på tasten on/off.

Tørring

Ved driftstypen "Tørring" bliver ovnrummet opvarmet, så fugtigheden fordamper. Udfør tørringsfunktionen, hver gang ovnen har været brugt med mikrobølger.

1. Tryk på tasten menu.
Menuen for driftstyper åbnes.
2. Vælg driftstypen "Tørring".
3. Start med tasten start/stop.
Tørringen starter og afsluttes automatisk efter 10 minutter.

Lad apparatets dør stå åben i 1 til 2 minutter, så fugtigheden kan undslippe.

Damp

Ved nogle ovnfunktioner kan retterne tilberedes med understøttelse af damp. Derudover kan ovnfunktionerne Hævning og Genopvarmning anvendes.

Advarsel – Fare for skoldning!

Der kan komme meget varm damp ud, når døren åbnes. Afhængigt af temperaturen er damp ikke altid synlig. Stå ikke for tæt på apparatet, når døren åbnes. Luk apparatets dør forsigtigt op. Hold børn på sikker afstand.

Lyde

Pumpe

Under driften og efter slukning lyder der en brummende lyd. Lyden skyldes, at pumpens funktion bliver testet. Det er en normal driftslyd.

Panel

Mens panelet åbnes, lyder der en brummende eller klikkende lyd. Lydene opstår som følge af, at panelet trækkes ud. Det er normale driftslyde.

Tilberedning med dampunderstøttelse

Ved tilberedning med dampunderstøttelse afgives der damp i ovnrummet med forskellige intervaller og intensitet under driften. Herved opnås et bedre tilberedningsresultat.

De tilberedte retter:

- får en sprød skorpe
- får en blank overflade
- bliver saftige og møre indvendig
- mister kun et minimum af volumen

Den ønskede kombination af ovnfunktion og dampintensitet kan indstilles. Vælg egnet ovnfunktion og dampintensitet ved hjælp af angivelserne i tabellerne, eller vælg et program.







Dampintensitet

Der kan vælges mellem forskellige dampintensiteter:

- lav
- mellem
- snavset

Egnede ovnfunktioner

Ved disse ovnfunktioner kan der også aktiveres damp:

- 4D-varmluft 
- Over-/undervarme 
- Varmluft/impulsgrill 
- Varmholdning 
- Genopvarmning 
- Hævetrin 

Starte

1. Fyld vandbeholderen.
2. Indstil ovnfunktionen med drejeknappen.
3. Tryk let på Temperatur, og indstil temperaturen med drejeknappen.
4. Tryk let på feltet "Tilførsel af damp", og indstil dampintensiteten med drejeknappen.
5. Start med tasten start/stop.
Apparatet opvarmes.

Bemærk: Hvis vandbeholderen løber tør under drift med damp, vises en opfordring til at fylde vandbeholderen i displayet. Driften fortsætter uden tilførsel af damp.

Afbryde ekstra tilførsel af damp

Tryk let på feltet "Tilførsel af damp" for at deaktivere dampunderstøttelsen med det samme. Indstil til "Fra" med drejeknappen.

Bemærk: Driften fortsætter uden tilførsel af damp.

Afbryde apparatets drift

Tryk let på tasten start/stop for at afbryde driften.

Afslutte

Tryk let på tasten on/off for at slukke for apparatet.

Genopvarmning

Med ovnfunktionen "Genopvarmning 

 kan færdigt tilberedte retter genopvarmes skånsomt, eller bagværk fra dagen før kan varmes op igen. Aktiveringen af dampen sker automatisk.

Bemærk: Hvis vandbeholderen løber tør under driften af Genopvarmning, afbrydes driften. Fyld vandbeholderen.

Starte

1. Fyld vandbeholderen.
2. Tryk let på tasten menu.
3. Tryk let på feltet "Dampning".
4. Indstil til "Genopvarmning  med drejeknappen.
5. Tryk let på Temperatur, og indstil temperaturen med drejeknappen.
6. Tryk let på Varighed, og indstil varigheden med drejeknappen.

7. Start med tasten start/stop.
Apparatet opvarmes.

Der lyder et signal. Ovnens varmer ikke mere. Signalet kan afbrydes med det samme med tasten ⏸.

Afbryde

Tryk let på tasten start/stop for at afbryde driften.

Afslutte

Tryk let på tasten on/off for at slukke for apparatet.

Hævning af dej

Med ovnfunktionen "Hævning"  hæver gærdej betydeligt hurtigere end ved stuetemperatur, og den tørrer ikke ud.

Vælg den egnede indstilling ved hjælp af angivelserne i tabellerne. → "Testet i vores prøvekokken" på side 40

Bemærk: Hvis vandbeholderen løber tør under Hævning, afbrydes driften. Fyld vandbeholderen.

Starte

1. Fyld vandbeholderen.
Bemærk: Vælg kun Hævning, når ovnrummet er helt afkølet (stuetemperatur).
2. Tryk let på tasten menu.
3. Tryk let på feltet "Dampning".
4. Indstil til "Hævning"  med drejeknappen.
5. Tryk let på Temperatur, og indstil temperaturen med drejeknappen.
6. Tryk let på Varighed, og indstil varigheden med drejeknappen.
7. Start med tasten start/stop.
Apparatet opvarmes.

Der lyder et signal. Ovnens varmer ikke mere. Signalet kan afbrydes med det samme med tasten ⏸.

Afbryde

Tryk let på tasten start/stop for at afbryde driften.

Afslutte

Tryk let på tasten on/off for at slukke for apparatet.

Fyld vandbeholderen

Vandbeholderen er placeret bag panelet. Luk panelet op, og fyld vandbeholderen inden start af drift med damp.

Kontroller, at der er indstillet korrekt vandhårdhed.
→ "Grundindstillinger" på side 18

⚠ Advarsel – Fare for tilskadekomst og brand!

Fyld udelukkende vandbeholderen med vand eller med det afkalkningsmiddel, som vi anbefaler. Fyld ikke brændbare væsker (f.eks. alkoholholdige drikkevarer) i vandbeholderen. Damp fra brændbare væsker kan antændes på de varme overflader i ovnrummet (eksplosion). Apparatets dør kan springe op. Der kan komme skoldende varm damp ud og stikflammer.

⚠ Advarsel – Fare for forbrænding!

Under driften af apparatet kan vandbeholderen blive meget varm. Vent til vandbeholderen er kølet af, når apparatet har været i drift. Tag vandbeholderen ud af beholderrummet.

Pas på!

Apparatets kan bliver beskadiget ved anvendelse af uegnede væsker.

Anvend ikke destilleret vand, meget klorholdigt ledningsvand (> 40 mg/l) eller andre væsker. Anvend udelukkende frisk, koldt ledningsvand, blødgjort vand eller mineralvand uden kulsyre.

Anvisninger

- Hvis ledningsvandet er meget hårdt, anbefaler vi, at der anvendes blødgjort vand.
- Hvis der udelukkende anvendes blødgjort vand, kan vandhårdheden indstilles til "Blødgjort".
- Hvis der anvendes mineralvand, skal vandhårdheden indstilles til "4 meget hårdt".
- Hvis der anvendes mineralvand, må der kun anvendes mineralvand uden kulsyre.

1. Tryk let på feltet .
Panelet skydes automatisk fremad.
2. Træk panelet fremad med begge hænder, og skyd det derefter opad, til det går i indgreb (figur 1).
3. Løft vandbeholderen, og tag den ud af vandbeholderrummet (figur 2).

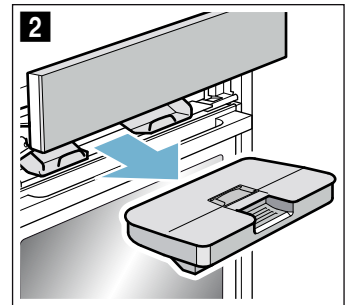
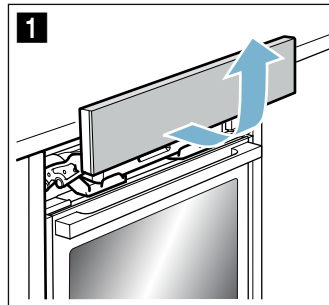

4. Tryk dækslet til langs med tætningen, så der ikke kan løbe vand ud af vandbeholderen.
5. Tag afdækningen **a** af (figur 3).
6. Fyld vandbeholderen med koldt vand til markeringen "max" (figur 4).

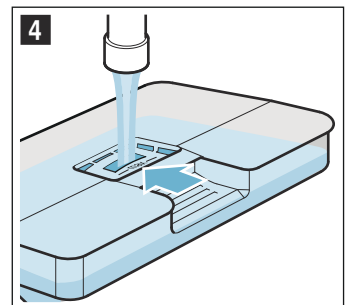
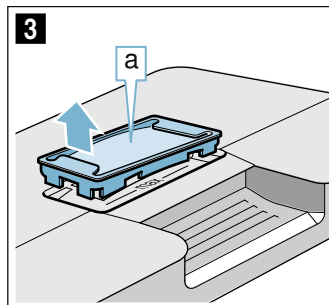

7. Sæt afdækningen **a** ind i åbningen ved vandbeholderen igen.

8. Sæt den fyldte vandbeholder på plads (figur 5). Sørg for, at vandbeholderen går i indgreb bag de to holdere **b** (figur 6).

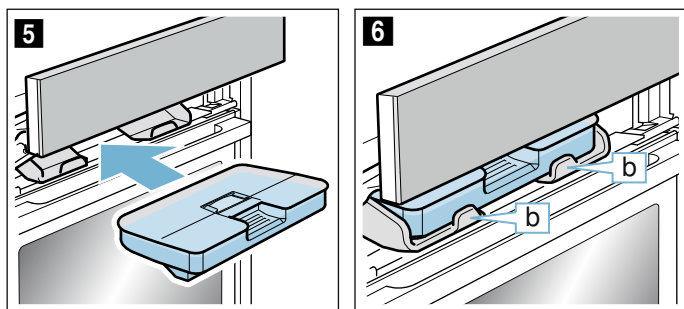

9. Skyd langsomt panelet nedad, og tryk det bagud, til det er helt lukket. Vandbeholderen er fyldt. Nu kan driften startes med damp.

Efterfyldning af vandbeholder

Hvis vandbeholderen løber tør under drift med damp, vises en opfordring til at fylde vandbeholderen i displayet.

Anvisninger

- Ovnfunktioner med dampunderstøttelse fortsætter også uden tilførsel af damp.
- Hvis vandbeholderen løber tør under Hævning eller Genopvarmning, afbrydes driften. Fyld vandbeholderen.

1. Luk panelet op.
2. Tag vandbeholderen ud, og fyld den op igen.
3. Sæt den fyldte vandbeholder ind, og luk panelet.

Efter drift med damp

⚠ Advarsel – Fare for skoldning!

Der kan komme meget varm damp ud, når døren åbnes. Afhængigt af temperaturen er damp ikke altid synlig. Stå ikke for tæt på apparatet, når døren åbnes. Luk apparatets dør forsigtigt op. Hold børn på sikker afstand.

⚠ Advarsel – Fare for forbrænding!

Apparatet bliver meget varmt under brugen. Lad apparatet køle af, inden det rengøres.

Pas på!

Beskadigelse af emalje: Start aldrig apparatet, hvis der er vand på ovnbunden. Tør vand på ovnbunden væk, inden driften startes.

Efter drift med damp bliver restvandet pumpet tilbage i vandbeholderen. Tøm vandbeholderen, og tør den derefter. Efter brugen er ovnrummet fugtigt. Ovnrummet kan enten tørres med driftstypen "Tørringsfunktion" eller tørres af manuelt.

Anvisninger

- Når apparatet er blevet slukket, fortsætter feltet med at lyse lidt endnu for at gøre opmærksom på, at vandbeholderen skal tømmes.
- Fjern kalkpletter med en klud, der er dyppet i eddike, tør efter med rent vand, og tør af med en blød klud.

Tømme vandbeholder

Pas på!

- Vandbeholderen må ikke tørres i det varme ovnrum. Vandbeholderen bliver i givet fald beskadiget.
- Vandbeholderen må ikke rengøres i opvaskemaskine. Vandbeholderen bliver i givet fald beskadiget.

1. Luk panelet op.
2. Tag vandbeholderen ud.
3. Tag forsigtigt vandbeholderens dæksel af.
4. Tøm vandbeholderen, rengør den med opvaskemiddel, og skyl den grundigt med rent vand.
5. Tør alle dele med en blød klud.
6. Gnid dækslets tætning tørt.
7. Lad beholderen tørre med åbent dæksel.
8. Sæt dækslet på vandbeholderen, og tryk det til.
9. Sæt vandbeholderen ind, og luk panelet.

Tørre dryprende af

1. Lad apparatet køle af.
2. Luk apparatets dør op.
3. Tør dryprenden **a** under ovnrummet af med en svampeklud (figur 1).

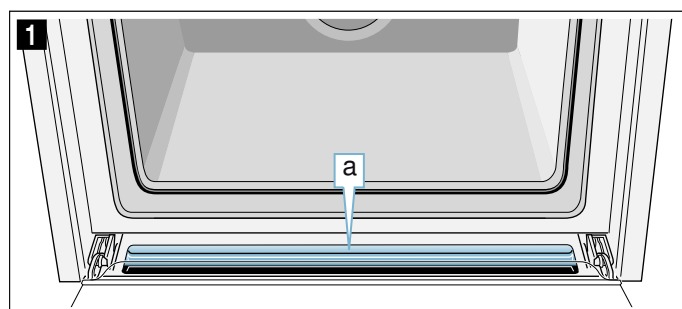

Starte Tørringsfunktion

Ved Tørring bliver ovnrummet opvarmet, så fugtigheden fordamper. Luk derefter apparatets dør op, så vanddampen kan undslippe.

Pas på!

Beskadigelse af emalje: Start aldrig apparatet, hvis der er vand på ovnbunden. Tør vand på ovnbunden væk, inden driften startes.

1. Lad apparatet køle af.
2. Fjern grove tilsmudsninger i ovnrummet med det samme, og tør fugt af ovnbunden.
3. Tryk eventuelt let på tasten on/off for at tænde for apparatet.
4. Tryk på tasten menu. Valglisten for driftstyperne vises.
5. Tryk let på feltet "Frem".
6. Tryk let på feltet "Tørringsfunktion".
7. Tryk på tasten start/stop. Tørringen starter og afsluttes automatisk efter 10 minutter.
8. Luk apparatets dør op, og lad den stå åben i 1 til 2 minutter, så fugtigheden i ovnrummet kan undslippe.

Tørre ovnrum af indvendig

1. Lad apparatet køle af.
2. Fjern smuds fra ovnrummet.
3. Tør ovnrummet med en blød klud.

4. Lad apparatets dør stå åben 1 time, så ovnrummet kan tørre helt.





Stegetermometer

Med Stegetermometer Plus er det muligt at tilberede retter ved den helt korrekte temperatur. Det måler temperaturen inde i retten. Så snart den indstillede temperatur er nået, slukkes apparatet automatisk.

Ovnfunktioner

Når stegetermometeret er placeret i sticket i ovnen, kan følgende ovnfunktioner anvendes.

Ved nogle ovnfunktioner kan ovnfunktionen kombineres med mikrobølger eller damp. Skift til driftstypen "Mikrobølge-kombifunktion eller damp".

	4D-varmluft	Mikrobølgefunktion eller damp
	Varmluft eco	
	Over-/undervarme	Mikrobølgefunktion eller damp
	Over-/undervarme eco	
	Pizzatrin	
	Varmluft/impulsgrill	Mikrobølgefunktion eller damp
	Intensiv varme	
	Genopvarmning	

Anvisninger

- Stegetermometeret måler temperaturen inde i levnedsmidlerne mellem 30 °C og 99 °C.
- Anvend kun det leverede stegetermometer. Der kan bestilles et stegetermometer hos kundeservice som en reservedel.
- Tag altid stegetermometeret ud af ovnen efter brugen. Opbevar det aldrig i ovnrummet.

Ovntemperatur

Indstil aldrig en højere temperatur end 250 °C, ellers kan stegetermometeret blive beskadiget.

Den indstillede ovntemperatur skal være mindst 10 °C højere end den indstillede kernetemperatur.

Placering af stegetermometer i retten

Stik stegetermometeret ind i retten, inden den sættes i ovnen.

Stegetermometeret har tre målepunkter. Sørg for, at det midterste målepunkt befinder sig inde i retten.

Pas på!

Når mikrobølgefunktionen aktiveres, skal stegetermometerets spids være placeret inde i retten.

Kød: Stik stegetermometeret helt ind i kødet skråt oppefra indtil anslag. Stik det ind fra siden på det tykkeste sted ved mindre stykker kød.

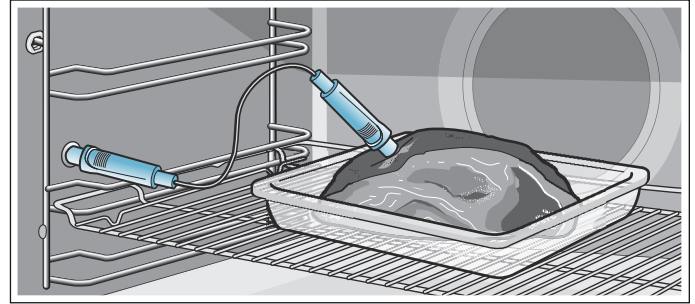

Fjerkræ: Stik stegetermometeret helt ind i det tykkeste sted på fjerkræets bryst. Stik stegetermometeret ind på langs eller på tværs afhængigt af fjerkræets beskaffenhed. Vend derefter fjerkræet om, og læg det på risten med brystsiden nedad.

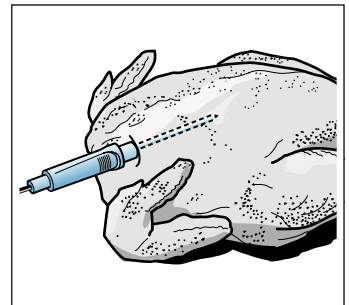
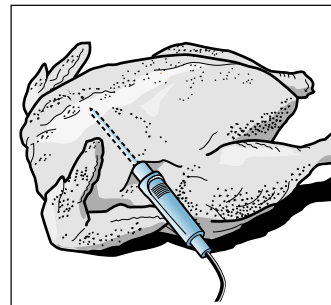

Fisk: Stik stegetermometeret helt ind bag fiskens hoved langs med rygraden. Placer hele fisk i svømmestilling på risten ved hjælp af en halv kartoffel.

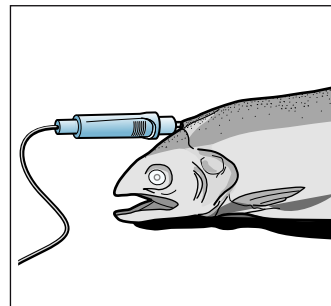

Vende retten: Hvis retten skal vendes, må stegetermometeret ikke trækkes ud. Kontroller, at stegetermometeret stadig er placeret korrekt i retten, efter at den er vendt.

Hvis stegetermometeret tages ud af retten under tilberedningen, bliver alle indstillinger nulstillet og skal indstilles igen.

Pas på!

Sørg for, at stegetermometerets kabel ikke kommer i klemme.

Anvend ikke fade og beholdere med låg.

For at stegetermometeret ikke skal blive ødelagt af for høje temperaturer, skal der være en afstand på nogle centimeter mellem stegetermometeret og grillvarmelegemet. Kødet kan hæve lidt i løbet af stegningen.

Indstille kernetemperatur

1. Stik stegetermometeret ind i stikket i ovnens venstre side.
2. Vælg ovnfunktionen eller driftstypen "Retter" med drejeknappen.
3. Tryk let på den foreslåede temperatur, og indstil temperaturen med drejeknappen.
4. Tryk let på feltet "Kernetemperatur", og indstil kernetemperaturen med drejeknappen.
Om ønsket kan mikrobølgefunktion eller damp også aktiveres.
5. Start med tasten start/stop.
Progressionslinjen viser stigningen i kernetemperaturen.

Den indstillede kernetemperatur i retten er nået

Der lyder et signal. Ovnens varmer ikke mere. Stegetermometeret kan trækkes ud af stikket. Symbolet  slukkes.

Ændre kernetemperatur

Kernetemperaturen kan når som helst ændres.

Afbryde

Træk stegetermometeret ud af stikket.

Advarsel – Forbrændingsfare!

Ovnrum og stegetermometer bliver meget varme. Benyt grydelapper til at sætte stegetermometeret ind i hunstikket og tage det ud.

Advarsel – Fare for elektrisk stød!

Isoleringen kan blive beskadiget, hvis der anvendes et forkert stegetermometer. Anvend kun det stegetermometer, som er beregnet til brug med dette apparat.

Kernetemperaturer i forskellige levnedsmidler

Anvend ikke dybfrosne levnedsmidler. Angivelserne i tabellen er vejledende værdier. De afhænger af fødevarernes kvalitet og beskaffenhed.

Der findes detaljerede oplysninger om ovnfunktioner og temperaturer i slutningen af brugsanvisningen.

→ "Testet i vores prøvekøkken" på side 40

Levnedsmiddel	Kernetemperatur i °C
Svineryg, gennemstegt	72-80
Oksekød	
Oksefilet eller roastbeef, engelsk	45-52
Oksefilet eller roastbeef, rosa	55-62
Oksefilet eller roastbeef, gennemstegt	65-75
Kalvekød	
Kalvesteg eller -skulder, mager	75-80
Kalvesteg, bov	75-80
Kalveskank	85-90
Lammekød	
Lammekølle, rosa	60-65
Lammekølle, gennemstegt	70-80
Lammeryg, rosa	55-60
Fisk	
Fisk, hel	65-70
Fiskefilet	60-65
Andet	
Forloren hare, alle slags kød	80-90
Opvarme retter, genopvarme	65-75

Levnedsmiddel	Kernetemperatur i °C
Fjerkræ	
Kylling	80-85
Kyllingebryst	75-80
And	80-85
Andebryst, rosa	55-60
Kalkun	80-85
Kalkunbryst	80-85
Gås	80-90
Svinekød	
Svinenakke	85-90
Svinefilet, rosa	62-70



Sabbatindstilling

Med Sabbatindstillingen kan der indstilles en varighed på op til 74 timer. Retterne holdes varme i ovnen, uden at det er nødvendigt at tænde eller slukke.

Starte Sabbatindstilling

Forudsætning: I Grundindstillingerne skal "Sabbatindstilling aktiveret" være aktiveret.
→ "Grundindstillinger" på side 18

Ovnen varmer med Over-/undervarme og holder en temperatur på mellem 85 °C og 140 °C.

1. Tryk på tasten on/off.
I displayet foreslås en ovnfunktion og en temperatur.
2. Drej drejeknappen mod venstre, og vælg ovnfunktionen "Sabbatindstilling".
3. Tryk let på den foreslåede temperatur, og indstil temperaturen med drejeknappen.
4. Tryk på tasten for at åbne menuen Tidsfunktioner, og tryk let på feltet "Varighed".
Der foreslås 25:00 timer.
5. Indstil den ønskede varighed med drejeknappen.
6. Start med tasten start/stop.
Varigheden tælles ned i statuslinjen.

Varigheden er udløbet

Der lyder et signal. Ovnen varmer ikke mere. I statuslinjen vises "Afsluttet".

Forskyde sluttid

Det er ikke muligt at ændre sluttiden til et senere tidspunkt.

Afbryde Sabbatindstilling

Tryk på tasten on/off. Alle indstillinger er slettet. Der kan indstilles igen.



Home Connect

Dette apparat kan bruges med WiFi og kan fjernstyres via en mobil enhed.

Hvis apparatet ikke er forbundet med et hjemmenetværk, fungerer det som en ovn uden netværkstilslutning og kan stadig betjenes via displayet.

Anvisninger

- Overhold sikkerhedsanvisningerne i brugsanvisningen, og sørg for, at sikkerhedsanvisningerne også overholdes, når apparatet betjenes via Home Connect App fra et sted udenfor hjemmet. Overhold også anvisningerne i Home Connect App. → "Vigtige sikkerhedsanvisninger" på side 5
- Betjening, der udføres direkte på apparatet, har altid forrang. Under denne betjening er det ikke muligt at betjene apparatet via Home Connect App.

Opsætning

Før der kan foretages indstillinger med Home Connect, skal Home Connect App være installeret på den mobile enhed.

Overhold anvisningerne i den leverede dokumentation fra Home Connect.

For at foretage opsætningen skal de angivne skridt i App'en følges.

Automatisk forbindelse til hjemmenetværk

Anvisninger

- Det er nødvendigt med en router med WPS funktionalitet.
- Home Connect assistenten kan startes under den første idriftsættelse eller via menuen.

1. Tryk på tasten menu.
2. Tryk let på "Home Connect assistent".
Apparatet er klar til oprettelse af den automatiske netværksforbindelse.

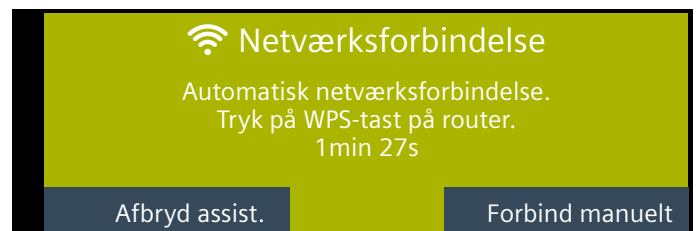

3. Tryk på WPS tasten på routeren.
Vent, til der står "Netværksforbindelse OK" på displayet.



4. Tryk let på "Forbind med App".

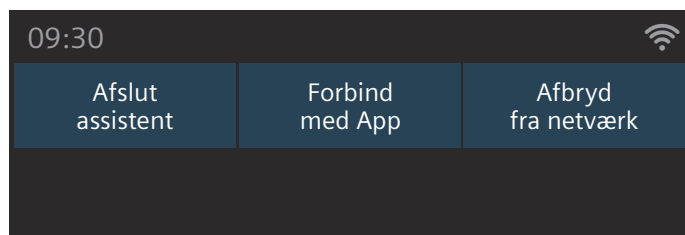

Apparatet er klar til forbindelse med App'en.

5. Start App'en på den mobile enhed, og følg anvisningerne for oprettelse af den automatiske netværksforbindelse.

Oprettelsen af forbindelsen er afsluttet, når der står "Forbindelse med App OK" i displayet.



Manuel forbindelse til hjemmenetværk

Bemærk: Home Connect assistenten kan startes under den første idriftsættelse eller via menuen.

1. Tryk på tasten menu.
2. Tryk let på "Home Connect assistent".
3. Tryk let på "Forbind manuelt".

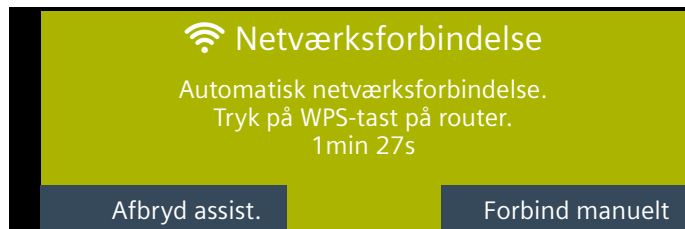

Apparatet er klar til manuel oprettelse af netværksforbindelsen.

I displayet står SSID samt koden til ovnens netværk.



4. Opret forbindelse mellem den mobile enhed og ovnens netværk med SSID "HomeConnect" ved hjælp af tasten "HomeConnect".



Vent, til der står "Netværksforbindelse OK" på displayet.



5. Tryk let på "Forbind med App".

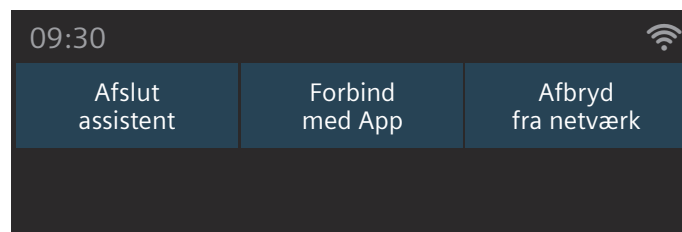

Apparatet er klar til forbindelse med App'en.

6. Start App'en på den mobile enhed, og følg anvisningerne for manuel oprettelse af netværksforbindelse.

Oprettelsen af forbindelsen er afsluttet, når der står "Forbindelse med App OK" i displayet.

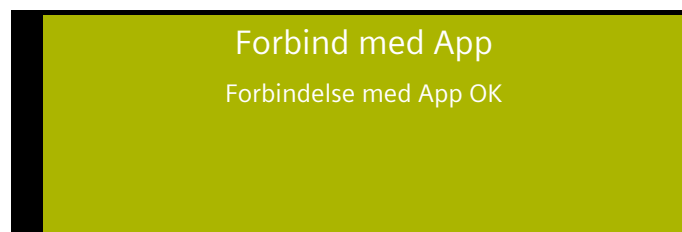

Fjernstart

Hvis ovnens drift skal startes via den mobile enhed, skal Fjernstart være aktiveret.

Anvisninger

- "Fjernstart" er kun synlig, når Home Connect Assistenten er blevet udført korrekt.
- Vær opmærksom på, at visse driftstyper kun kan startes på selve ovnen.

1. Tryk på tasten menu.
2. Tryk let på "Fjernstart".

I displayet vises .

I følgende situationer bliver Fjernstart automatisk deaktiveret:

- Hvis ovndøren åbnes 15 min. efter aktivering af Fjernstart.
- Hvis ovndøren åbnes 15 min. efter afsluttet drift af ovnen.
- 24 timer efter aktivering af Fjernstart.

Når ovnens drift startes på apparatet, bliver Fjernstart automatisk aktiveret. Derved er det muligt at foretage ændringer fra den mobile enhed eller at starte et nyt program.

Home Connect indstillinger

Home Connect kan altid tilpasses til de individuelle behov.

Bemærk: Tryk på tasten  i Home Connect Indstillinger for at åbne oplysningerne om netværket og apparatet.

WiFi

Hvis WiFi er aktiveret, er det muligt at anvende Home Connect funktionaliteten.

Bemærk: Apparatet bruger maks. 3 W, når det er standby i netværket.

1. Tryk på tasten menu.
2. Tryk let på "Indstillinger".
3. Tryk let på "Home Connect".
4. Tryk let på "WiFi" for at aktivere hhv. deaktivere det trådløse modul.



Afbryd fra netværk

Ovnens forbindelse til netværket kan når som helst afbrydes.

Bemærk: Når ovnens forbindelse til netværket er afbrudt, er det ikke muligt at betjene den via Home Connect.

1. Tryk på tasten menu.
2. Tryk let på "Indstillinger".
3. Tryk let på "Home Connect".

4. Tryk let på "Afbryd fra netværk".



Forbind med netværk

1. Tryk på tasten menu.
2. Tryk let på "Indstillinger".
3. Tryk let på "Home Connect".
4. Tryk let på "Forbind med netværk".
5. Tryk let på "Forbind manuelt" eller på "Forbind automatisk".
6. Følg anvisningerne i afsnittet "Manuel forbindelse til hjemmenetværk" hhv. "Automatisk forbindelse til hjemmenetværk".

Forbind med App

Når Home Connect App er installeret på den mobile enhed, kan der oprettes forbindelse til ovnen fra den mobile enhed.

Bemærk: Ovnens skal være forbundet med netværket.

1. Tryk på tasten menu.
2. Tryk let på "Indstillinger".
3. Tryk let på "Home Connect".
4. Tryk let på "Forbind med App".



Fjernbetjening

Med Home Connect App'en er der bekvem adgang til ovnens funktioner.

Anvisninger

- Betjening, der udføres direkte på apparatet, har altid forrang. Under denne betjening er det ikke muligt at betjene apparatet via Home Connect App.
- Ved leveringen er fjernbetjeningen aktiveret.
- Hvis fjernbetjeningen er deaktiveret, er det udelukkende ovnens driftstilstande, der vises i Home Connect App.
- Ved aktivering af Fjernstart bliver fjernbetjeningen automatisk aktiveret.

1. Tryk på tasten menu.
2. Tryk let på "Indstillinger".
3. Tryk let på "Home Connect".

4. Tryk let på "Fjernbetjening" for at aktivere hhv. deaktivere betjening med Home Connect App.

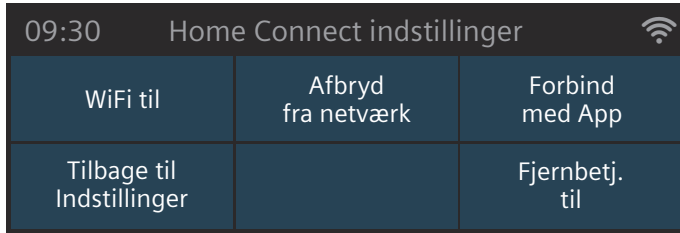

Oplysning om datasikkerhed

Første gang ovnen forbindes med et WLAN-netværk, der er forbundet med internettet, sender apparatet følgende datakategorier til Home Connect Server (førstegangs-registrering):

- Entydig apparat-ID (bestående af apparatets kode samt MAC-adressen for det indbyggede WiFi kommunikationsmodul).
- WiFi kommunikationsmodulets sikkerhedscertifikat (til informationsteknisk afsikring af forbindelsen).
- Apparatets aktuelle software- og hardwareversion.
- Status for en eventuel forinden udført nulstilling til fabriksindstillinger.

Denne førstegangs-registrering åbner for brugen af Home Connect funktionaliteten og er først nødvendig på det tidspunkt, hvor Home Connect funktionaliteten skal bruges første gang.

Bemærk: Vær opmærksom på, at Home Connect funktionaliteten kun kan anvendes i forbindelse med Home Connect App'en. Der kan åbnes oplysninger om datasikkerheden i Home Connect App.

Overensstemmelseserklæring

Hermed erklærer BSH Hausgeräte GmbH, at dette apparat med Home Connect funktionalitet er i overensstemmelse med de grundlæggende krav og øvrige gældende bestemmelser i direktivet 1999/5/EF.

Der findes en udførlig R&TTE overensstemmelseserklæring i internettet på www.siemens-home.com på produktsiden for det pågældende apparat under de ekstra dokumenter.



Rengøringsmidler

Med omhyggelig pleje og rengøring kan apparatet bevares smukt og funktionsdygtigt i lang tid. Her bliver beskrevet, hvordan apparatet skal plejes og rengøres rigtigt.

Egnede rengøringsmidler

Overhold anvisningerne i tabellen, så de forskellige overflader ikke bliver beskadiget pga. forkerte rengøringsmidler. Afhængigt af apparattype er det ikke alle områder, der forefindes i det pågældende apparat.

Pas på!

Beskadigelse af overflader

Anvend ikke

- aggressive eller skurende rengøringsmidler
- rengøringsmidler med højt indhold af alkohol,
- hårde skure- eller rengørings-svampe,
- højtryksrensere eller damprensere
- specialrengøringsmidler til varm rengøring.

Vask nye rengørings-svampe grundigt ud inden brug.

Tip: Der kan købes særligt velegnede rengørings- og plejemidler hos kundeservice. Følg de pågældende producenters anvisninger.

⚠ Advarsel – Fare for forbrænding!

Apparatet bliver meget varmt. Rør aldrig ved de indvendige flader i ovnrummet eller ved varmelegemer, når de er varme. Lad altid apparatet køle af. Hold børn på sikker afstand.

Område	Rengøring
Apparatets yderside	
Front i rustfrit stål	<p>Varmt opvaskevand: Rengør med en blød rengørings-svamp, og tør efter med en blød klud.</p> <p>Fjern pletter af kalk, fedt, jævning og æggehvite med det samme. Der kan danne sig korrosion under sådanne pletter.</p> <p>Hos kundeservice eller i specialforretninger kan der købes særlige rengøringsmidler til rustfrit stål, som er beregnet til brug på varme overflader. Påfør plejemidlet i et meget tyndt lag med en blød klud.</p>
Kunststof	<p>Varmt opvaskevand: Rengør med en blød rengørings-svamp, og tør efter med en blød klud.</p> <p>Anvend ikke glasrengøringsmiddel eller glasskraber.</p>
Lakerede flader	<p>Varmt opvaskevand: Rengør med en blød rengørings-svamp, og tør efter med en blød klud.</p>
Betjeningsfelt	<p>Varmt opvaskevand: Rengør med en blød rengørings-svamp, og tør efter med en blød klud.</p> <p>Anvend ikke glasrengøringsmiddel eller glasskraber.</p>

Glasruder i ovndør	<p>Varmt opvaskevand: Rengør med en blød rengøringsvamp, og tør efter med en blød klud.</p> <p>Brug ikke glasskrabere eller rengøringsvampe af rustfrit stål.</p>
Håndtag	<p>Varmt opvaskevand: Rengør med en blød rengøringsvamp, og tør efter med en blød klud.</p> <p>Hvis der kommer afkalkningsmiddel på håndtaget, skal det tørres af med det samme. Ellers kan der opstå pletter, som ikke senere kan fjernes.</p>
Apparatet indvendigt	
Emaljerede overflader	<p>Varmt opvaskevand eller eddikevand: Rengør med en blød rengøringsvamp, og tør efter med en blød klud.</p> <p>Opblød fastbrændte madrester med en fugtig klud og opvaskevand. Anvend en fin svamp af rustfrit stål eller ovnrens ved kraftig tilsmudsning. Lad ovnrummet tørre med åben dør efter rengøringen.</p> <p>Det bedste er at anvende Rengøringsfunktionen. → "Rengøringsfunktion" på side 31</p> <p>Bemærk: Rester af levnedsmidler kan danne hvide belægninger. De er uden betydning og har ingen indflydelse på funktionen. Om ønsket kan de fjernes med citronsyre.</p>
Glasafdækning over ovnbelysning	<p>Varmt opvaskevand: Rengør med en blød rengøringsvamp, og tør efter med en blød klud.</p> <p>Anvend ovnrens ved stærk tilsmudsning.</p>
Dørafdækning af rustfrit stål	<p>Rengøringsmiddel til rustfrit stål: Overhold producentens anvisninger. Anvend ikke plejemidler til rustfrit stål.</p> <p>Dørafdækningen kan tages af, så den bedre kan rengøres.</p>
Indvendig dør-ramme af rustfrit stål	<p>Rengøringsmiddel til rustfrit stål: Overhold producentens anvisninger. Misfarvninger kan fjernes med sådanne midler. Anvend ikke plejemidler til rustfrit stål.</p>
Ribberammer	<p>Varmt opvaskevand: Læg tilbehøret i blød, og rengør med en blød opvaskevamp eller -børste.</p>
Udtrækssystem	<p>Varmt opvaskevand: Rengør med en blød opvaskevamp eller -børste.</p> <p>Fjern ikke smørefedt fra udtræksskinnerne, og rengør dem, når de er skudt ind i ovnen. Må ikke rengøres i opvaskemaskine.</p>
Tilbehør	<p>Varmt opvaskevand: Læg tilbehøret i blød, og rengør med en blød opvaskevamp eller -børste.</p> <p>Anvend en fin svamp af rustfrit stål ved kraftig tilsmudsning.</p>
Vandbeholder	<p>Varmt opvaskevand: Rengør med en blød rengøringsvamp, og skyl beholderen grundigt med rent vand for at fjerne eventuelle rester af opvaskemiddel.</p> <p>Tør efter med en blød klud. Lad beholderen tørre med åbent dæksel. Gnid dækslets tætning tørt.</p> <p>Må ikke rengøres i opvaskemaskine.</p>

Stegetermometer	<p>Varmt opvaskevand: Rengør med en blød opvaskevamp eller -børste. Må ikke rengøres i opvaskemaskine.</p>
-----------------	--

Anvisninger

- Der kan opstå små farveforskelle på apparatets front, som skyldes de forskellige materialer som glas, kunststof eller metal.
- Skygger på ovndørens glasruder, der virker som striber, er lysreflekser fra ovnbelysningen.
- Emalje indbrændes ved meget høje temperaturer. Derved kan der opstå mindre farveforskelle. Det er normalt og har ingen indflydelse på funktionen. Det er ikke muligt at emaljere kanter på tynde bageplader helt. De kan derfor være ru. Korrosionsbeskyttelsen bliver ikke forringet af dette.

Renholdning af apparatet

For at undgå at der dannes hårdnakket smuds i apparatet, skal det altid holdes rent, og tilsmudsninger skal fjernes med det samme.

Tips

- Rengør ovnrummet, hver gang ovnen har været i brug. På den måde undgås det, at tilsmudsninger brænder fast.
- Fjern altid pletter af kalk, fedt, jævning og æggehvite med det samme.
- Brug universalbradepanden ved bagning af kager med meget fugtigt fyld.
- Anvend egnede beholdere ved stegning, f.eks. en stegegyde.

Rengøringsfunktion

Apparatet har driftstyperne "Selvrens" og "Afkalkning". Med Selvrens kan ovnrummet rengøres uden besvær. Med Afkalkning fjernes kalken fra fordampningsenheden.

Selvrens

Ovnrummet bliver opvarmet til en meget høj temperatur. Rester fra stegning, grillning og bagning bliver brændt væk.

Der kan vælges mellem tre rengøringstrin.

Trin:	Rengøringsgrad	Varighed
1	let	ca. 1 time, 15 minutter
2	mellem	ca. 1 time, 30 minutter
3	intensiv	ca. 2 timer

Jo kraftigere og ældre tilsmudsningerne er, jo højere skal rengøringstrinnet være. En rengøring bruger ca. 2,5-4,7 kilowatt-timer.

Bemærk: Af hensyn til sikkerheden låses ovndøren automatisk. Ovndøren kan først åbnes igen, når ovnrummet er kølet af, og symbolet  for låsning i statuslinjen er slukket. Under rengøringen er ovnbelysningen er slukket.

Advarsel

Fare for forbrænding!

- Ovnrummet bliver meget varmt under Rengøringsfunktionen. Luk aldrig apparatets dør op. Lad apparatet køle af. Hold børn på sikker afstand.
-  Apparatet bliver meget varmt på ydersiden under Rengøringsfunktionen. Rør aldrig ved apparatets dør. Lad apparatet køle af. Hold børn på sikker afstand.

Inden udførelse af rengøring

Pas på!

Tag vandbeholderen ud af apparatet, inden rengøringen af startes. → "Damp" på side 21

Tilbehør, som f.eks. universalbradepanden eller bagepladen, kan rengøres sammen med rengøringsfunktionen. Fjern altid grove tilsmudsninger fra ovnrummet inden rengøringen. Sæt tilbehøret ind i rille 2.

Rengør ovndøren indvendig og kanterne i ovnrummet omkring tætningen. Der må ikke skures på selve tætningen, må ikke tages af!

Bemærk: Det tilhørende emaljerede tilbehør kan rengøres sammen med rengøringsfunktionen. Ingen af ristene kan rengøres med rengøringsfunktionen. Ristene er ikke egnet til brug med rengøringsfunktionen og bliver misfarvede. I tabellen over ekstra tilbehør kan det ses, hvilket andet tilbehør der kan rengøres med rengøringsfunktionen. → "Tilbehør" på side 13

Advarsel

Brandfare!

- Løstliggende madrester, fedt og stegesaft kan antændes under Rengøringsfunktionen. Inden Rengøringsfunktionen startes, skal grove tilsmudsninger og tilbehør fjernes fra ovnrummet.
- Apparatet bliver meget varmt på ydersiden under Rengøringsfunktionen. Hæng aldrig brændbare genstande som f.eks. viskestykker på håndtaget. Sørg for, at apparatets forside er utildækket. Hold børn på sikker afstand.

Advarsel – Alvorlige sundhedsskader!

Apparatet bliver meget varmt under Rengøringsfunktionen. Slip-let-belægningen på plader og forme bliver ødelagt, og der dannes giftig gas. Bageplader og forme med slip-let belægning må aldrig rengøres med Rengøringsfunktionen. Kun emaljeret tilbehør må rengøres med Rengøringsfunktionen.

Indstille selvrens

1. Tryk på tasten menu. Menuen for driftstype åbnes.
2. Valg af driftstypen "Selvrens". Rengøringstrin 3 bliver foreslået. Rengøringen kan startes med det samme med tasten start/stop eller
3. Vælg et andet rengøringstrin med drejeknappen.
4. Start rengøringen med tasten start/stop.

Apparatets dør låses kort tid efter start. Symbolet  for låsningen vises til højre i statuslinjen ved siden af varigheden, der tælles ned.

Ovndøren kan først åbnes igen, når symbolet  i statuslinjen er slukket.

Når rengøringen er slut

Der lyder et signal. Ovn varmer ikke mere. I statuslinjen vises "Afsluttet". Signalet kan afsluttes med det samme med tasten . I statuslinjen vises "Apparatet afkøler".

Afbryde rengøring

Sluk for ovnen med tasten on/off. Ovndøren kan først åbnes igen, når symbolet  i statuslinjen er slukket.

Ændre rengøringstrin

Efter start kan rengøringstrinnet ikke længere ændres.

Rengøringen kan også udføres om natten

I kapitlet Tidsindstillinger er det beskrevet, hvordan sluttiden forskydes. Så kan ovnen bruges i løbet af dagen. → "Tidsfunktioner" på side 17

Efter udførelse af rengøringsfunktionen

Fjern den tilbageblevne aske fra ovnrum, tilbehør, ribberammer og omkring ovndøren med en fugtig klud, når ovnrummet er kølet af.

Tør udtrækkene af med en fugtig klud. Skyd derefter udtrækkene ud og ind nogle gange. Efter rengøringen kan der være opstået misfarvninger på udtrækkene. Det har ingen indflydelse på funktionen.

Anvisninger

- Under rengøringen misfarves rammen på indersiden af apparatets dør. Det er normalt og har ingen indflydelse på funktionen. Misfarvningen kan kun fjernes med et rengøringsmiddel til rustfrit stål.
- Ved kraftig tilsmudsning kan der dannes hvide belægninger på de emaljerede overflader. Det er rester af levnedsmidler, som ikke har nogen betydning. De har ingen indflydelse på funktionen. Om ønsket kan de fjernes med citronsyre.

Afkalkning

For at bevare apparatet funktionsdygtigt skal det afkalkes regelmæssigt.

Afkalkningen består af flere trin. Af hygiejniske grunde skal afkalkningen altid være helt afsluttet, før apparatet er driftsklart igen. Afkalkningen varer i alt ca. 70 - 90 minutter.

- Afkalkning (ca. 55 - 70 minutter), tøm efterfølgende vandbeholderen, og fyld den igen
- Første skylning (ca. 6 - 9 minutter), tøm efterfølgende vandbeholderen, og fyld den igen
- Anden skylning (ca. 6 - 9 minutter), tøm efterfølgende vandbeholderen, og tør den

Hvis afkalkningen afbrydes (f.eks. som følge af strømsvigt eller slukning af apparatet), vises en opfordring til at skylle apparatet to gange, når apparatet tændes igen. Indtil den anden skylning er afsluttet, er apparatet spærret for anden brug.

Det afhænger af vandets hårdhedsgrad og hyppigheden af anvendelsen, hvor ofte apparatet skal afkalkes. Når apparatet kun kan anvendes 5 gange eller derunder med damp, inden det skal afkalkes, vises en meddelelse om afkalkning i displayet. Når apparatet tændes, vises antallet af de resterende anvendelser. På den måde kan afkalkningen planlægges i god tid.

Starte

Pas på!

- Beskadigelse af apparat: Anvend kun det flydende afkalkningsmiddel, som er anbefalet af os. Afkalkningens indvirkningstider er afstemt efter det pågældende afkalkningsmiddel. Andre afkalkningsmidler kan beskadige apparatet. Afkalkningsmiddel bestill.-nr. 311 680
- Afkalkningsvæske: Der må ikke komme afkalkningsvæske eller afkalkningsmiddel på betjeningsfeltet eller på andre sarte overflader. Overfladerne tager skade. Hvis det alligevel skulle ske, skal afkalkningsvæsken straks fjernes med vand.

Hvis ovnen er blevet anvendt med damp inden afkalkningen, skal apparatet først slukkes, så det resterende vand kan blive pumpet ud af fordampningssystemet.

1. Bland 400 ml vand og 200 ml flydende afkalkningsmiddel til en afkalkningsvæske.
2. Tryk på tasten on/off.
3. Tag vandbeholderen ud, og fyld den med afkalkningsvæske.

4. Sæt vandbeholderen fyldt med afkalkningsvæske helt ind på plads.
5. Luk panelet.
6. Tryk på tasten menu. Menuen for driftstyper åbnes.
7. Vælg driftstypen Afkalkning. Hvis der trykkes let på feltet "Frem", vises der oplysninger om rengøringen. Afkalkningens varighed vises. Den kan ikke ændres.
8. Start rengøringen med tasten start/stop. Apparatet bliver afkalket. Varigheden tælles ned i statuslinjen. Når Afkalkning er afsluttet, lyder der et signal.

Første skylning

1. Luk panelet op.
2. Tag vandbeholderen ud, skyl den grundigt, fyld den med vand, og sæt den ind igen.
3. Luk panelet.
4. Start med tasten start/stop. Apparatet skyller. Når skylningen er afsluttet, lyder der et signal.

Anden skylning

1. Luk panelet op.
2. Tag vandbeholderen ud, skyl den grundigt, fyld den med vand, og sæt den ind igen.
3. Luk panelet.
4. Start med tasten start/stop. Apparatet skyller. Når skylningen er afsluttet, lyder der et signal.

Slutrensning

1. Luk panelet op.
2. Tøm vandbeholderen, og tør den.
3. Sluk for apparatet. Afkalkningen er afsluttet, og apparatet er driftsklart igen.

Ribberammer

Med omhyggelig pleje og rengøring kan apparatet bevares smukt og funktionsdygtigt i lang tid. Her beskrives, hvordan ribberammerne kan tages ud og rengøres.

Afmontere/montere ribberammer

⚠ Advarsel – Fare for forbrænding!

Ribberammerne bliver meget varme. Rør aldrig ved ribberammerne, når de er varme. Lad altid apparatet køle af. Hold børn på sikker afstand.

Afmontere ribberammer

1. Tryk ribberammen op foran **a**, og frigør den **b** (figur **1**).
2. Skyd derefter hele ribberammen lidt bagud **a**, og tag den ud **b** (figur **2**).

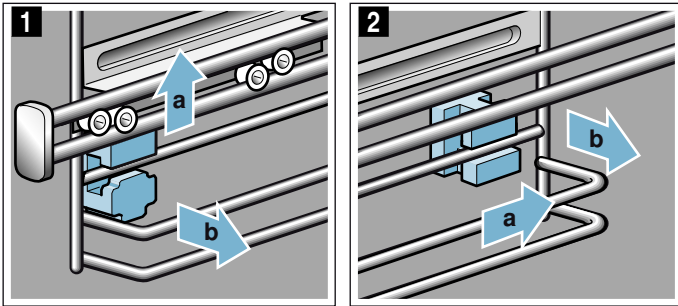

Rengør ribberammerne med opvaskemiddel og en opvaskesvamp. Anvend en børste til hårdnakket snavs.

Montere holdere

Hvis holderne faldt ud, da ribberammerne blev taget ud, skal de sættes rigtigt på plads igen.

1. Holderne foran og bagved er forskellige (figur **1**).
2. Stik krogen på den forreste holder ind i det runde hul øverst **a**, sæt holderen lidt på skrå, stik den ind forned, og sæt den lige **b** (figur **2**).

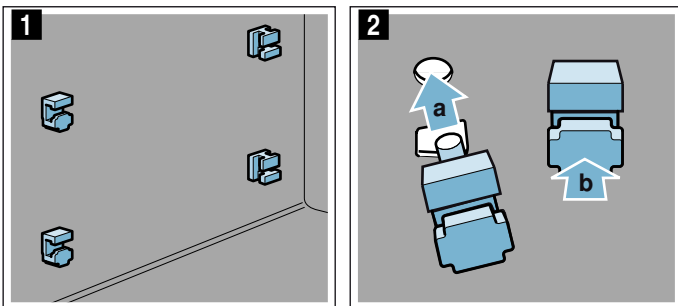

3. Stik krogen på den bageste holder ind i det øverste hul **a**, og tryk den ind i det underste hul **b** (figur **3**).

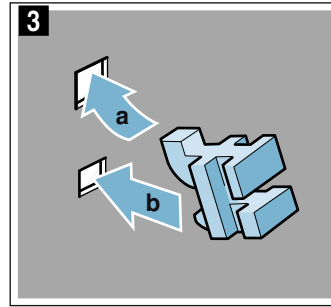

Montere ribberammer

Vær opmærksom på, når ribberammerne sættes ind igen, at den skrå side skal vende opad.

Ribberammerne passer kun i hhv. højre eller venstre side. Udtræksskinnerne skal kunne trækkes ud fremad.

1. Sæt ribberammen ind i de bageste holdere foroven og forned **a**, og træk den fremad **b** (figur **1**).
2. Sæt den derefter ind foran **a**, og tryk den nedad **b** (figur **2**).

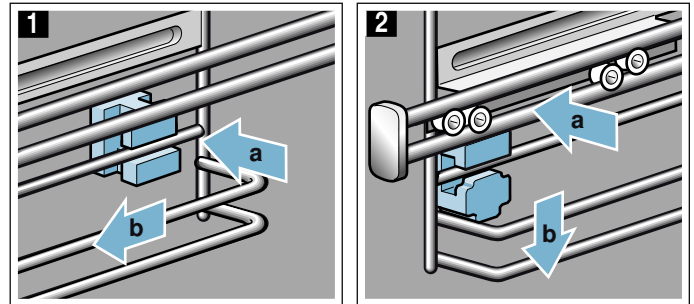

Apparatets dør

Med omhyggelig pleje og rengøring kan apparatet bevares smukt og funktionsdygtigt i lang tid. Her beskrives, hvordan apparatets dør kan rengøres.

Tag dørafdækning af

Indlæggene af rustfrit stål i dørafdækningen kan blive misfarvet. Afdækningen kan tages af, så de kan rengøres grundigt.

1. Luk apparatets dør lidt op.
2. Tryk på afdækningen i højre og venstre side (figur 1).
3. Tag afdækningen af (figur 2). Luk forsigtigt apparatets dør.

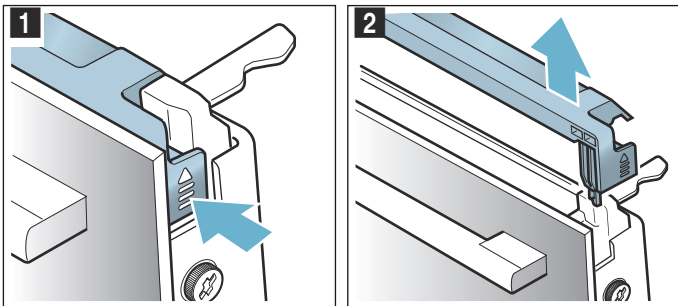

Bemærk: Rengør indlægget af rustfrit stål i afdækningen med et rengøringsmiddel til rustfrit stål. Rengør resten af dørafdækningen med varmt opvaskevand og en blød klud.

4. Luk igen apparatets dør lidt op. Sæt afdækningen på, og tryk den fast, til den går hørbart i indgreb (figur 3).

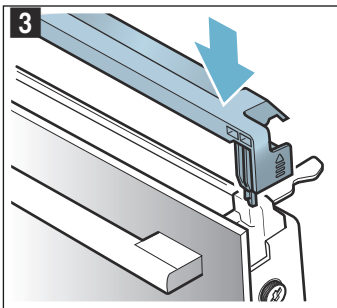

5. Luk apparatets dør.

Afmontere/montere glaseruder i ovndør

For at lette rengøringen kan glaseruderne i ovndøren afmonteres.

Afmontering på apparatet

1. Luk apparatets dør lidt op.
2. Tryk på afdækningen i højre og venstre side (figur 1).
3. Tag afdækningen af (figur 2).

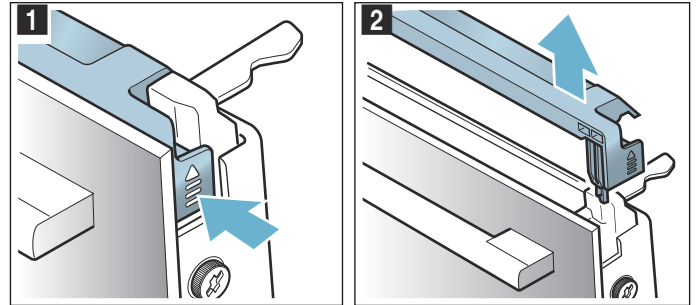

4. Skru skrueene i højre og venstre side ud af ovndøren (figur 3).
5. Læg et flere gange sammenfoldet viskestykke i klemme i døren, inden den lukkes igen (figur 4). Træk den forreste glaserude opad og ud, og læg den med håndtaget vendende nedad på en plan flade.

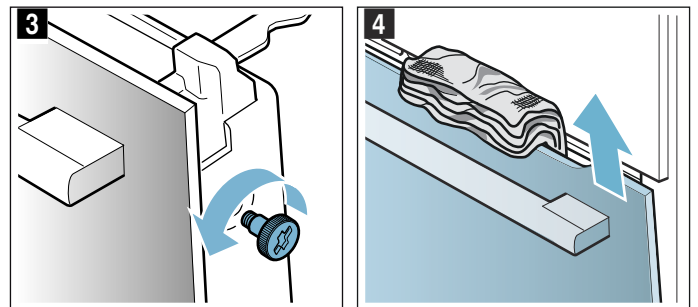

6. Tryk de to holdere foroven på mellemruden opad, men tag dem ikke af (figur 5). Hold i ruden med den ene hånd. Tag ruden ud.

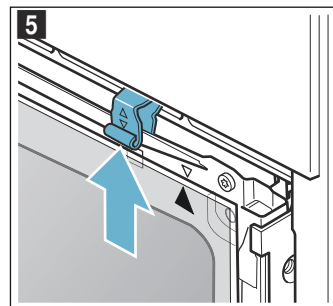

Rengør glaseruderne med et rengøringsmiddel til glas og en blød klud.

⚠ Advarsel – Alvorlig sundhedsfare!

Når skrueene er fjernet, er apparatet ikke længere sikkert. Der kan trænge mikrobølgeenergi ud. Skru aldrig disse skrue ud.

De fire sorte skrue må ikke skrues ud (figur 6).

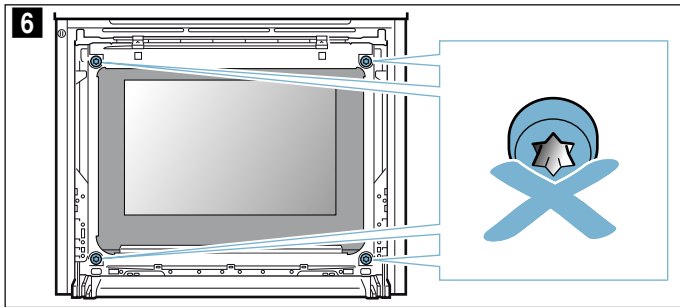
**⚠ Advarsel****Fare for tilskadecomst!**

- Ridser i ovndørens glas kan få det til at springe. Anvend ikke glasskrabere, aggressive eller skurende rengøringsmidler.
- Ovndørens hængsler bevæger sig, når døren åbnes eller lukkes, hvorved fingre kan blive klemt. Rør ikke ved området omkring hængslerne med hænderne.

Montering på apparat

Vær opmærksom på ved montagen af den indvendige glasrude, at pilen skal placeres øverst til højre på ruden, og at pilen skal stemme overens med pilen på pladen.

1. Sæt mellemruden ind i holderen forinden (figur 1), og tryk den ind foroven.
2. Tryk begge holdere nedad (figur 2).

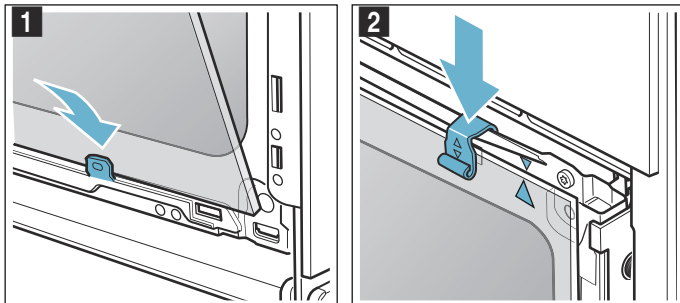

3. Før den forreste glasrude ind i holderne forinden (figur 3).
4. Luk den forreste glasrude, indtil de to kroge er placeret ud for åbningerne (figur 4).

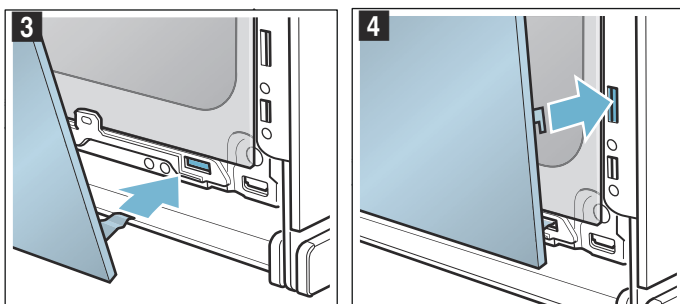

5. Tryk den forreste glasrude ind forinden, til den går hørbart i indgreb (figur 5).
6. Luk igen ovndøren lidt op, og fjern viskestykket.
7. Skru de to skrue i højre og venstre side i igen.
8. Sæt afdækningen på, og tryk den fast, til den går hørbart i indgreb (figur 6).

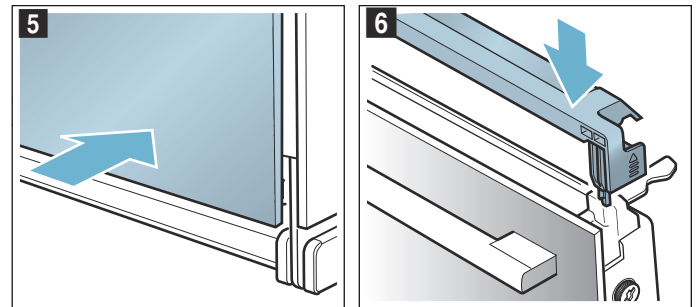

9. Luk apparatets dør.

Pas på!

Ovnen må først bruges igen, når glasruderne er monteret korrekt.







❓ Hvad skal jeg gøre, hvis der opstår en fejl?

Hvis der opstår en fejl, skyldes dette ofte en bagatel. Prøv selv at afhjælpe fejlen ved hjælp af tabellen, inden kundeservice kontaktes.

Bemærk: Hvis det skulle ske, at en ret ikke lykkes optimalt, findes der en tabel med flere oplysninger i slutningen af brugsanvisningen. Der findes mange tips

Fejltabel

Sluk for apparatet, og tænd igen ved fejlmeddelelser med E, f.eks. E0111. Kontakt kundeservice, hvis meddelelsen vises igen.

Fejl	Mulig årsag	Anvisning/afhjælpning
Apparatet fungerer ikke	Sikring defekt	Kontroller, om apparatets sikring i sikringskabet er i orden
	Strømafbrydelse	Kontroller, om andre køkkenapparater fungerer
Apparatets dør kan ikke åbnes, i displayet vises symbolet 	Apparatets dør forbliver låst, indtil ovnrummet er kølet af	Vent, til symbolet  slukkes
Apparatet er tændt, men kan ikke betjenes, og i displayet vises symbolet 	Børnesikringen er aktiveret	Tryk vedvarende på tasten  , indtil symbolet  slukkes.
E8010	Apparatets dør blev åbnet umiddelbart efter, at der var trykket på tasten 	Luk apparatets dør, og tryk på tasten on/off
Ovnbelysningen er defekt	LED-pære defekt	Kontakt kundeservice
Drift med damp eller afkalkning starter ikke eller fortsætter ikke	Vandbeholderen er tom	Fyld vandbeholderen
	Panelet er åbent	Luk panelet
	Afkalkning spærrer for drift med damp	Udfør afkalkning
	Sensor defekt	Kontakt kundeservice
Apparatet opfordrer til udførelse af skylning	Strømtilførslen har været afbrudt, eller apparatet har været slukket under afkalkningen	Udfør skylning to gange, når der igen er tændt for apparatet
Apparatet opfordrer til udførelse af afkalkning, uden at tælleren er blevet vist forinden	Det indstillede vandhårdhedsområde er for lavt	Udfør afkalkning Kontroller det indstillede vandhårdhedsområde, og korriger evt.
Tasterne blinker	Dette er normalt og skyldes kondensvand bag betjeningspanelet	Så snart kondensvandet er fordampet, blinker tasterne ikke mere
Ovnen varmer ikke, og i displayet står der "Demo-modus aktiveret"	Apparatet befinder sig i Demo-modus	Slå sikringen i sikringsboksen fra, og slå den til igen efter ca. 10 sekunder. Tænd for apparatet, og vælg "Demo-modus deaktiveret" i indstillingerne.
Apparatet starter ikke, og i displayet vises "Ovnrum for varmt"	Ovnrummet er for varmt til den valgte ret eller ovnfunktion	Lad ovnrummet køle af, og start igen
Meddelelsen "Fyld vandbeholder" vises, selv om beholderen er fyldt	Panelet er åbent	Luk panelet
	Vandbeholderen er ikke gået i indgreb	Tryk vandbeholderen i indgreb → "Damp" på side 21
	Sensor defekt	Kontakt kundeservice
	Vandbeholderen er faldet på gulvet. Stødet har medført, at komponenter inde i vandbeholderen har løsnet sig, vandbeholderen er utæt.	Bestil en ny vandbeholder

og anvisninger. → "Testet i vores prøve køkken" på side 40

⚠ Advarsel – Fare for elektrisk stød!

Fagligt ukorrekte reparationer er farlige. Reparationer må kun udføres af en kundeservicetekniker, der er uddannet af os. Det samme gælder udskiftning af tilslutningsledninger. Træk netstikket ud af kontakten, eller slå sikringen fra i sikringskabet, hvis apparatet er defekt. Kontakt kundeservice.

Panelet åbnes ikke 	Strømafbrydelse	Kontroller, om der er andre køkkenapparater, der fungerer
	Sikring defekt	Kontroller, om apparatets sikring i sikringskabet er i orden
	Sensor defekt	Kontakt kundeservice Tøm om nødvendigt vandbeholderen: Luk apparatets dør op, tag fat i panelet i højre og venstre side med fingrene, og træk panelet ud
Home Connect fungerer ikke korrekt.		Gå ind på www.home-connect.com

Maksimal driftstid overskredet

Apparatet standser automatisk driften, hvis der ikke er indstillet en varighed, og der ikke er blevet foretaget en indstilling i længere tid.

Hvornår dette sker, afhænger af den indstillede temperatur eller grilltrin.

Apparatet viser en meddelelse i displayet, om at driften automatisk bliver afsluttet. Derefter bliver driften afbrudt.

For at kunne anvende apparatet igen, skal det først slukkes. Tænd derefter for apparatet igen, og indstil den ønskede drift.

Tip: Indstil en varighed for at undgå, at apparatet utilsigtet slukkes, f.eks. ved meget lange tilberedningstider. Apparatet varmer, indtil den indstillede varighed er udløbet.

Ovnbelysning

Ovnbelysningen i dette apparat er udstyret med en eller flere LED-pærer med lang levetid.

Kontakt kundeservice, hvis glasafdækningen eller pæren alligevel skulle blive defekt. Lampeafdækningen må ikke fjernes.

Kundeservice

Kontakt kundeservice, hvis apparatet skal repareres. Vi finder altid en passende løsning, også for at undgå unødvendige kundeservicebesøg.

E-nummer og FD-nummer

Opgiv altid det fuldstændige modelnummer (E-nr.) og fabriksnummeret (FD-nr.) for apparatet ved kontakt med kundeservice, så vi bedre kan besvare spørgsmål om det aktuelle produkt. Typeskiltet med numrene kan ses, når apparatets dør åbnes.

Hvis apparatet er udstyret med damp, findes typeskiltet bag panelet.

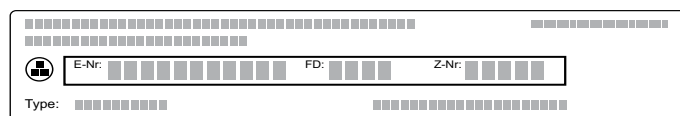

Det er en god ide at notere apparatets data og telefonnummeret til kundeservice her, så er det i givet fald let at finde oplysningerne.

E-nr.

FD-nr.

Kundeservice 

Bemærk, at et kundeservicebesøg ikke er gratis, hvis der er tale om en fejlbetjening, heller ikke i garantitiden.

Kontaktdataene for alle lande findes i vedlagte kundeservice-fortegnelse.

Reparationsordre og rådgivning i tilfælde af fejl
DK 44 89 89 85

Stol på producentens kompetence. På den måde sikres det, at reparationer udføres af uddannede serviceteknikere, som ligger inde med de originale reservedele, der passer til det pågældende apparat.

Retter

Der kan tilberedes mange forskellige retter med driftstypen "Retter". Apparatet vælger den optimale indstilling.

For at opnå et godt resultat må ovnrummet ikke være for varmt til den valgte ret. Hvis dette skulle være tilfældet, vises en meddelelse i displayet. Lad ovnrummet køle af, og start igen.

Anvisninger om indstillinger

- Resultatet afhænger af levnedsmidlernes kvalitet og af fadets eller beholderens størrelse og art. Anvend altid førsteklases levnedsmidler, og kun kød, der har køleskabstemperatur. Dybfrostretter skal tages direkte ud af fryseren og anvendes.
- Ved nogle retter foreslås en temperatur, ovnfunktion og tilberedningstid. Temperaturen og tilberedningstiden kan om ønsket ændres.
- Ved andre retter skal vægten angives. Angiv altid den samlede vægt, med mindre apparatet opfordrer til noget andet. Her foretager apparatet selv indstillingen af tid og temperatur. Det er ikke muligt at indstille en vægt, der ligger udenfor de angivne vægtområder.
- Ved stegeretter, hvor apparatet selv vælger temperatur, kan der forekomme temperaturer helt op til 300 °C. Vær derfor opmærksom på, at der skal anvendes tilstrækkeligt varmebestandige fade og beholdere.
- Apparatet viser meddelelser, f.eks. om fade og beholdere, rillehøjde eller tilsætning af væde ved kød. Ved nogle retter er det f.eks. nødvendigt at vende retten eller at røre rundt under tilberedningen. Alt dette vises i displayet kort efter starten. Et lydssignal gør opmærksom på det rigtige tidspunkt for den pågældende handling.
- Der findes anvisninger om egnede fade og beholdere samt tips og tricks om tilberedningen i slutningen af denne brugsanvisning. → "Testet i vores prøvekøkken" på side 40

Mikrobølgefunktion

Ved nogle retter bliver mikrobølgefunktionen automatisk aktiveret. Med mikrobølgefunktionen reduceres tilberedningstiden betydeligt, idet den næsten bliver halveret. Apparatet giver en anvisning om at anvende fade eller beholdere, som egner sig til mikrobølger. I kapitlet Mikrobølgefunktion findes der anvisninger om egnede fade og beholdere. → "Mikrobølgefunktionen" på side 19

Dampunderstøttelse

Ved nogle retter bliver dampfunktionen automatisk aktiveret. Apparatet meddeler, når vandbeholderen skal fyldes. Der findes generelle anvisninger om dampfunktionen i det pågældende kapitel. → "Damp" på side 21

Advarsel – Fare for skoldning!

Der kan komme meget varm damp ud, når døren åbnes. Afhængigt af temperaturen er damp ikke altid synlig. Stå ikke for tæt på apparatet, når døren åbnes.

Luk apparatets dør forsigtigt op. Hold børn på sikker afstand.

Stegertermometer

Ved nogle retter kan stegertermometret også anvendes. Så snart stegertermometret er stukket ind i apparatet, vises de retter, som egner sig til tilberedning med det. Ovntemperaturen og kernetemperaturen kan ændres. → "Stegertermometer" på side 24

Vælge en ret

Retterne er opbygget med en ensartet struktur:

- Kategori
- Levnedsmiddel
- Ret

I den efterfølgende tabel findes de forskellige kategorier med de tilhørende retter. Under hver type er der angivet flere forskellige retter.

Kategorier	Retter
Kager, brød	Kager
	Småt bagværk
	Småkager
	Brød
	Rundstykker, boller
	Krydret bagværk, pizza, quiche
Tærter/gratiner, souffléer	Krydret gratin, fersk, tilberedte ingredienser
	Lasagne, fersk
	Kartoffelgratin, rå ingredienser, 4 cm høj
	Sød tærte, friske ingredienser
Dybfrostprodukter	Soufflé i portionsforme
	Pizza
	Gratiner / tærter
	Kartoffelprodukter
	Fjerkræ, fisk
Fjerkræ	Grøntsager
	Kylling
	And, gås
Kød	Kalkun
	Svinekød
	Oksekød
	Kalvekød
	Lammekød
	Vildt
Fisk	Kødretter
	Fisk
	Fiskefileter
Grøntsager	Grøntsagsgryde
	Gratiner af grøntsager
	Ovnbagte kartofler, halve
	Ovnbagte kartofler, hele

Kategorier	Retter
Genopvarmning, opvarmning	Grøntsager
	Menu
	Bagværk
Optøning af retter	Tilbehør
	Brød, rundstykker
	Kager
	Kød, fjerkræ
	Fisk

Bagesensor

Apparatet er udstyret med en bagesensor. Den bliver automatisk aktiveret, når der vælges bagværk på listen i følgende kategorier.

Kategori	Type	Retter
Kager, brød, pizza	Kager	Kager i form
		Kager på plade
		Wähe/tærte
	Småkager	Bagværk af butterdej
		Muffins
		Bagværk af gærdej
		Krydret bagværk, quiche
	Krydret bagværk, pizza, quiche	Pizza
		Flammkuchen

Her overtager apparatet kontrollen. Herfra styrer apparatet bageprocessen fuldautomatisk, og der kræves ikke flere indstillinger. Apparatet slukkes automatisk, så snart bagværket er færdigt. Der lyder et signal. Varigheden er omtrent den samme som i opskriften for det pågældende bagværk og vises ikke. Drift med bagesensoren kan kun startes, når ovnen er kold.

Alle andre bagværkscategorier kan ikke overvåges af bagesensoren. Her foreslås en gennemprøvet indstilling med mulighed for at foretage ændringer.

Bageforme af mørkt metal er bedst egnede. Anvend ikke bageforme af silikone eller tilbehør, som indeholder silikone. Bagesensoren bliver beskadiget.

Så længe der vises "Luk ikke ovndør op" i displayet, er bagesensoren aktiveret. Luk ikke ovndøren op, fordi indstillingerne ellers bliver afbrudt. Apparatet giver mulighed for at fortsætte tilberedningen. Apparatet fortsætter med at varme, og den foreslåede tid kan tilpasses. Resten af processen skal man selv overvåge.

Indstille en ret

Apparatet giver en komplet vejledning om indstillingsproceduren for den valgte ret. Tryk hele tiden let på feltet "Frem".

- Tryk på tasten menu. Menuen for driftstyper åbnes.
- Vælg driftstypen "Retter". I displayet vises den første kategori.
- Vælg den ønskede kategori med drejeknappen.
- Tryk let på feltet "Frem".
- Vælg retten med drejeknappen.
- Tryk let på feltet "Frem".
- Vælg retten med drejeknappen.
- Tryk let på feltet "Frem".
- Indstil rettens vægt med drejeknappen.

Bemærk: Når der trykkes på feltet "Tip", vises der oplysninger om rillehøjde, beholdere og fade osv.
- Start med tasten start/stop.

Tryk på tasten start/stop for at starte driften, når alle indstillinger er foretaget. Ved en indstilling med damp starter apparatet først, når opvarmningen er afsluttet.

Indstilling er afsluttet

Der lyder et signal. I statuslinjen vises "Afsluttet". Ovnen varmer ikke mere. Signalet kan afbrydes med det samme med tasten .

Hvis resultatet ikke er som ønsket, kan tilberedningstiden forlænges yderligere. Tryk let på feltet "Eftertilberedning". Der vises en foreslået varighed, som det er muligt at ændre.

Tryk let på feltet "Afslut", hvis tilberedningen er som ønsket. I displayet vises "Velbekomme".

Afbryde indstilling

Tryk på tasten on/off. Alle indstillinger er slettet. Der kan nu indstilles igen.

Forskyde sluttid

Ved nogle retter kan sluttiden forskydes. Hvis sluttiden kan forskydes, vises tidsfunktionerne. → "Tidsfunktioner" på side 17

Når der er indstillet en sluttid, skifter displayet over til Forskudt start. I statuslinjen vises det tidspunkt, hvor driften slutter. Indstillingerne kan ikke ændres. Bemærk, at letfordærlige madvarer ikke må stå for længe i ovnen.

Testet i vores prøvekøkken

Her findes et udvalg af retter samt de optimale indstillinger til dem. Vi viser dig, hvilken ovnfunktion og temperatur der er bedst egnet til din ret. Der findes oplysninger om det rigtige tilbehør samt om den rille, der skal anvendes. Der er tips om fade og beholdere samt om tilberedningen.

Bemærk: Der kan opstå meget vanddamp i ovnrummet ved tilberedning af fødevarer.

Apparatet er meget energieffektivt og afgiver kun lidt varme udadtil under brug. På grund af de høje temperaturforskelle mellem apparatets ovnrum og apparatets udvendige dele, kan der dannes kondens ved dør, betjeningsområde eller skabsfronter i nærheden. Det er et normalt, fysisk betinget fænomen. Kondensat kan reduceres ved forvarmning eller forsigtig døråbning.

Ved brug med damp er det ønskeligt, at der dannes vanddamp i ovnrummet. Tør ovnrummet af efter stegning, når det er kølet af.

Brug ikke silikoneforme

Vi anbefaler, at der anvendes mørke bageforme af metal for at få et optimalt tilberedningsresultat.

Pas på!

Anvend ikke bageforme af silikone eller tilbehør eller folier, som indeholder silikone. Bagesensoren kan blive beskadiget.

Bagesensoren kan også blive beskadiget, selvom den ikke er i brug.

Undtagelse: Når der er leveret et stegetermometer med, kan det anvendes.

Kager og småkager

Apparatet har mange ovnfunktioner til tilberedning af kager og småkager. Indstillingstabellerne indeholder optimale indstillinger til mange retter.

Bemærk også henvisningerne i afsnittet om hævning af dej.

Anvend kun apparatets originale tilbehør. Det er tilpasset optimalt til ovnrummet og driftstyperne.

Bagning kombineret med mikrobølger

Ved bagning kombineret med mikrobølger kan tilberedningstiden forkortes væsentligt.

Anvend altid varmebestandige fade og beholdere, der egner sig til mikrobølger. Følg anvisningerne for fade og beholdere, der egner sig til mikrobølger.

→ "Mikrobølgefunktionen" på side 19

Ved kombineret drift kan de sædvanlige bageforme af metal bruges. Hvis der dannes gnister mellem bageform og rist, kontrolleres, om formen er ren udvendigt. Placer formen et andet sted på risten. Bag videre uden mikrobølger, hvis det ikke hjælper. Bagetiden bliver længere.

Ved brug af forme af kunststof, keramik eller glas forkortes den i indstillingstabellerne anførte bagetid. Kagen bages mindre stærkt nedefra.

Bagning kombineret med mikrobølger er kun muligt i et lag.

Bagning med damp

Bestemt bagværk (f.eks. gærbagværk) får en mere sprød skorpe og en mere skinnende overflade med damp. Bagværket tørrer ikke lige så meget ud.

Bagning med damp er kun muligt i et lag.

Nogle retter bliver bedre, hvis de bages i flere trin. Disse er anført i tabellen.

Riller

Brug de anførte riller.

Bagning i et lag

Brug følgende riller til bagning i et lag:

- Højt bagværk: Rille 2
- Fladt bagværk: Rille 3

Vælg mellem højde 1, 2, 3 og 4 ved brug af ovnfunktionen 4D varmluft.

Bagning i flere lag

Brug 4D-varmluft. Bagværk på plader eller i bageforme, der sættes i ovnen samtidigt, er ikke nødvendigvis færdige på samme tid.

Bagning i to lag:

- Universalbradepande: Rille 3
Bageplade: Rille 1
- Bageforme på risten
Første rist: Rille 3
Anden rist: Rille 1

Bagning i tre lag:

- Bageplade: Rille 5
Universalbradepande: Rille 3
Bageplade: Rille 1

Bagning i fire lag:

- 4 riste med bagepapir
Første rist: Rille 5
Anden rist: Rille 3
Tredje rist: Rille 2
Fjerde rist: Rille 1

Der kan spares op til 45 procent energi ved at tilberede retter samtidigt. Stil bageformene ved siden af hinanden eller forskudt over hinanden i ovnrummet.

Tilbehør

Sørg for altid at bruge egnet tilbehør og sætte det ind den rigtige vej.

Rist

Sæt risten ind med teksten "Microwave" mod ovndøren og krumningen nedad. Stil altid fade og forme på risten.

Universalbradepande eller bageplade

Skub forsigtigt universalbradepanden eller bagepladen mod anslaget, med krumningen mod ovndøren.

Brug universalbradepanden ved tilberedning af saftholdige kager, så ovnrummet ikke bliver tilsmudset af saft, der løber over.

Bageforme

Bageforme af mørkt metal er bedst egnet.

Forme af lyst metal, keramikforme og glas forlænger bagetiderne, og bagværket bliver ikke så jævnt bagt.

Hvis du bager med disse bageforme og vil bruge over-/undervarme, sættes bageformen i rille 1.

Ved bagning med damp skal bageformene være varme- og dampbestandige.

Bagepapir

Brug kun bagepapir, som egner sig til den valgte temperatur. Klip altid bagepapiret, så det passer til pladen.

Anbefalede indstillingsværdier

I tabellen findes den optimale ovnfunktion til forskellige slags bagværk. Temperatur og bagetid afhænger af dejens beskaffenhed og mængde. Derfor er der angivet indstillingsområder. Prøv først med de laveste værdier. En lavere temperatur giver en mere ensartet bruning. Om nødvendigt kan der indstilles en højere temperatur næste gang.

Bemærk: Bagetiden kan ikke forkortes ved at bruge en højere temperatur. Kager eller småkager bliver i så fald kun bagt færdigt udvendigt, men ikke indvendigt.

Indstillingsværdierne gælder for isætning af retten i en kold ovn. På den måde kan der spares op til 20 procent





energi. Hvis ovnen forvarmes, bliver den anførte bagetid reduceret med nogle minutter.

Ved visse retter er forvarmning nødvendig, og dette er anført i tabellen. Sæt først retten og tilbehøret ind i ovnen, når forvarmningen er afsluttet.

Ved bagning efter egen opskrift kan lignende bagværk i tabellen bruges som rettesnor. Der findes flere oplysninger under tips om bagning efter indstillingstabellen.





















Tag tilbehør, som ikke skal bruges, ud af ovnrummet. På den måde opnås et optimalt tilberedningsresultat, og der spares op til 20 procent energi.

Anvendte ovnfunktioner:

-  4D-varmluft
-  Over-/undervarme
-  Pizzatrin
-  Intensiv varme



































Dampintensitetens trin er anført som tal i tabellen:

- 1 = lav
- 2 = mellem
- 3 = høj

Ret	Tilbehør / service	Rille-højde	Ovnfunktion	Temperatur i °C	MW-effekt i watt	Dampintensitet	Varighed i min.
Kager i form							
Rørekage, enkel	Randform/firkantet form	2		150-170	-	-	50-70
Rørekage, enkel	Randform/firkantet form	2		160-180	90	-	30-40
Rørekage, enkel	Randform/firkantet form	2		150-160	-	1	50-70
Rørekage, enkel, 2 niveauer	Randform/firkantet form	3+1		140-150	-	-	60-80
Rørekage, fin	Randform/firkantet form	2		150-170	-	-	60-80
Frugtkage af rørt kagedej, fin	Rillet randform	2		160-180	-	-	40-60
Frugtkage af rørt kagedej, fin	Rillet randform	2		160-180	90	-	35-45
Tærtebund	Tærteform	3		160-180	-	-	20-30
Tærtebund	Tærteform	2		150-160	-	1	25-35
Frugt- eller kvarkekage med bund af mørdej	Springform Ø 26 cm	2		150-170	-	-	65-85
Frugt- eller kvarkekage med bund af mørdej	Springform Ø 26 cm	2		160-180	180	-	30-40
				100	-	-	20
Wähe, schweizisk kage	Pizzaplade	3		190-210	-	-	50-60
Tærte	Tærteform, sortplade	1		220-240	-	-	25-35
Tærte	Tærteform, sortplade	3		200-220	-	1	30-40
Gærkage til randform	Rillet randform	2		150-170	-	-	50-70
Gærkage til randform	Rillet randform	2		150-160	-	1	60-70
Gærkage i springform	Springform Ø 28 cm	2		160-170	-	-	20-30
Gærkage i springform	Springform Ø 28 cm	2		150-160	-	2	25-35
Lagkagebund, 2 æg	Tærteform	2		150-170*	-	-	20-30
Lagkagebund, 2 æg	Tærteform	2		150-160	-	1	20-35
Lagkagebund, 3 æg	Springform Ø 26 cm	2		160-170*	-	-	25-35

* forvarmning

** 5 min. forvarmning, brug ikke lynopvarmningsfunktionen

Ret	Tilbehør / service	Rille-højde	Ovnfunktion	Temperatur i °C	MW-effekt i watt	Dampintensitet	Varighed i min.
Lagkagebunde, 3 æg	Springform Ø 26 cm	2		150-160	-	1	10 - 20-30
Lagkagebunde, 6 æg	Springform Ø 28 cm	2		150-170*	-	-	30-50
Lagkagebunde, 6 æg	Springform Ø 28 cm	2		150-160	-	1	10 - 25-35
Kager på plade							
Rørekage med fyld	Bageplade	3		160-180	-	-	20-40
Rørekage med fyld	Bageplade	3		160-170	-	1	30-40
Rørekage, 2 lag	Universalbradepande + bageplade	3+1		140-160	-	-	30-50
Mørdejskage med tørt fyld	Bageplade	3		180-200	-	-	25-30
Mørdejskage med tørt fyld, 2 lag	Universalbradepande + bageplade	3+1		160-170	-	-	35-45
Mørdejskage med fugtigt fyld	Universalbradepande	3		160-180	-	-	55-75
Wähe, schweizisk kage	Universalbradepande	3		200-210	-	-	50-60
Gærkage med tørt fyld	Universalbradepande	3		160-180*	-	-	15-25
Gærkage med tørt fyld	Bageplade	3		150-160	-	1	20-30
Gærkage med tørt fyld, 2 lag	Universalbradepande + bageplade	3+1		150-170	-	-	20-30
Gærkage med saftigt fyld	Universalbradepande	3		180-200	-	-	30-40
Gærkage med fugtigt fyld, 2 lag	Universalbradepande + bageplade	3+1		150-170	-	-	45-60
Gærpletbrød, gærkringle	Bageplade	2		160-170	-	-	25-35
Gærpletbrød, gærkringle	Bageplade	2		150-160	-	3	30-40
Roulade	Bageplade	3		180-190*	-	-	15-20
Roulade	Bageplade	3		180-200*	-	1	10-15
Julekage (Stollen), 500 g mel	Bageplade	2		150-170	-	-	45-60
Julekage (Stollen), 500 g mel	Universalbradepande	3		140-150	-	2	80-90
Æblerulle (strudel), sød	Universalbradepande	2		170-180	-	-	50-60
Æblerulle (strudel), sød	Universalbradepande	3		180-190	-	2	50-60
Æblerulle (strudel), frossen	Universalbradepande	3		200-220	-	-	35-45
Æblerulle (strudel), frossen	Universalbradepande	3		180-200	-	1	35-45
Æblerulle (strudel), frossen	Universalbradepande	3		200-220	90	-	20-25
Småkager							
Small Cakes	Bageplade	3		160**	-	-	20-30
Small Cakes	Bageplade	3		150**	-	-	25-35
Småkager, 2 niveauer	Universalbradepande + bageplade	3+1		150**	-	-	25-35
Småkager, 3 niveauer	Bageplader + universalbageplade	5+3+1		140**	-	-	35-45
Muffins	Muffinplade	3		170-190	-	-	15-20
Muffins	Muffinplade	3		150-160	-	1	25-35
Muffins, 2 lag	Muffinplade	3+1		160-180*	-	-	15-30
Gærsmåkager	Bageplade	3		160-180	-	-	25-40
* forvarmning							
** 5 min. forvarmning, brug ikke lynopvarmningsfunktionen							

Ret	Tilbehør / service	Rille-højde	Ovnfunktion	Temperatur i °C	MW-effekt i watt	Dampintensitet	Varighed i min.
Gærsmåkager	Bageplade	3		160-180	-	2	25-35
Gærsmåkager, 2 niveauer	Universalbradepande + bageplade	3+1		150-170	-	-	25-40
Bagværk, butterdej	Bageplade	3		170-190*	-	-	20-35
Bagværk, butterdej	Bageplade	3		200-220*	-	1	15-25
Bagværk, butterdej, 2 lag	Universalbradepande + bageplade	3+1		170-190*	-	-	20-45
Bagværk, butterdej, 3 lag	Bageplader + universalbageplade	5+3+1		170-190*	-	-	20-45
Bagværk, butterdej, fladt, 4 niveauer	4 riste	5+3+2+1		180-200*	-	-	20-35
Vandbakkelsesdej	Bageplade	3		200-220	-	-	30-40
Vandbakkelsesdej	Bageplade	3		200-220*	-	1	25-35
Vandbakkelsesdej, 2 niveauer	Universalbradepande + bageplade	3+1		190-210	-	-	35-45
Wienerbrød	Bageplade	3		160-180	-	-	20-30
Wienerbrød	Bageplade	3		160-180	-	1	25-35
Småkager							
Sprøjtede småkager	Bageplade	3		140-150**	-	-	25-40
Sprøjtede småkager	Bageplade	3		140-150**	-	-	25-40
Sprøjtede småkager, 2 niveauer	Universalbradepande + bageplade	3+1		140-150**	-	-	30-40
Sprøjtede småkager, 3 niveauer	Bageplader + universalbageplade	5+3+1		130-140**	-	-	35-55
Småkager	Bageplade	3		140-160	-	-	15-30
Småkager, 2 lag	Universalbradepande + bageplade	3+1		140-160	-	-	15-30
Småkager, 3 lag	Bageplader + universalbageplade	5+3+1		140-160	-	-	15-30
Marengs	Bageplade	3		80-90*	-	-	120-150
Marengs, 2 lag	Universalbradepande + bageplade	3+1		80-90*	-	-	120-180
Makroner	Bageplade	3		90-110	-	-	20-40
Makroner, 2 lag	Universalbradepande + bageplade	3+1		90-110	-	-	25-45
Makroner, 3 lag	Bageplader + universalbageplade	5+3+1		90-110	-	-	30-45
* forvarmning							
** 5 min. forvarmning, brug ikke lynopvarmningsfunktionen							

Tips til kager og småkager

Vil du vide, om kagen er færdigbagt.	Stik en lille træpind i kagen på det højeste sted. Når der ikke længere hænger dej fast på træpinden, er kagen færdig.
Kagen falder sammen.	Brug mindre væske næste gang. Eller indstil temperaturen 10 °C lavere, og forlæng bagetiden. Bemærk de anførte ingredienser og tilberedningshenvisninger i opskriften.
Kagen er hævet i midten, men er lavere langs kanten.	Smør kun springformens bund. Efter bagningen løsnes kagen forsigtigt med en kniv.
Frugtsaften løber over.	Brug universalbradepanden næste gang.
Småt bagværk klæber sammen under bagningen.	Der skal være ca. 2 cm fri plads omkring hver kage. Så er der tilstrækkelig plads til, at hvert stykke bagværk kan hæve og blive brunet hele vejen rundt.

Kagen er for tør.	Indstil temperaturen 10 °C højere, og forkort bagetiden.
Kagen er for lys.	Hvis du har anvendt den korrekte rille og tilbehør, skal du enten forlænge bagetiden eller skrue temperaturen op.
Kagen er for lys foroven, men for mørk forneden.	Næste gang skal du sætte kagen ind på én rille højere.
Kagen er for mørk foroven, men for lys forneden.	Næste gang skal du sætte kagen ind på én rille lavere. Vælg en lavere temperatur, og forlæng bagetiden.
Formkagen bliver for mørk i den bagerste del.	Stil ikke formen direkte op ad bagvæggen, men på midten af tilbehøret.
Kagen er for mørk.	Vælg en lavere temperatur, og forlæng eventuelt bagetiden.
Bagværket er ikke jævnt brun.	Vælg en lidt lavere temperatur. Bagepapir, der stikker ud over bagepladen, kan påvirke luftcirkulationen. Klip altid bagepapiret, så det passer til pladen. Sørg for, at bageformen ikke står direkte foran åbningerne på ovnrums bagsvæg. Brug helst samme størrelse og/eller tykkelse ved bagning af mindre bagværk.
Du har bagt i flere lag. På den øverste plade er bagværket mørkere end på den nederste.	Vælg altid 4D-varmluft ved bagning i flere lag. Bagværk på plader eller i bageforme, der sættes i ovnen samtidigt, er ikke nødvendigvis færdige på samme tid.
Kagen ser godt ud, men er ikke gen-nembagt indvendigt.	Bag kagen lidt længere ved en lavere temperatur, og brug eventuelt lidt mindre væske. Forbag bunden ved kager med fugtigt fyld. Drys bunden med mandler eller rasp, og læg derefter fyldet på.
Kagen løsner sig ikke, når den vendes ud af formen.	Lad kagen køle af i 5 til 10 minutter efter bagningen. Hvis den stadig ikke løsner sig, kan kanten forsigtigt løsnes med en kniv. Vend kagen, og læg et vådt, koldt klæde over formen et par gange. Smør formen næste gang, og drys med rasp.

Brød og rundstykker

Apparatet har mange ovnfunktioner til bagning af brød og rundstykker. Indstillingstabellerne indeholder optimale indstillinger til mange retter.

Bemærk også henvisningerne i afsnittet om hævnings af dej.

Anvend kun apparatets originale tilbehør. Det er tilpasset optimalt til ovnrums rummet og driftstyperne.

Bagning med damp

Brød og rundstykker får en mere sprød skorpe og en mere skinnende overflade med damp. Bagværket tørrer ikke lige så meget ud.

Bagning med damp er kun muligt i et lag.

Riller

Brug de anførte riller.

Bagning i et lag

Brug følgende riller til bagning i et lag:

- Højt bagværk: Rille 2
- Fladt bagværk: Rille 3

Vælg mellem højde 1, 2, 3 og 4 ved brug af ovnfunktionen 4D varmluft.

Bagning i to lag

Brug 4D-varmluft. Bagværk på plader eller i bageforme, der sættes i ovnen samtidigt, er ikke nødvendigvis færdige på samme tid.

- Universalbradepande: Rille 3
Bageplade: Rille 1
- Bageforme på risten
Første rist: Rille 3
Anden rist: Rille 1

Der kan spares op til 45 procent energi ved at tilberede retter samtidigt. Stil bageformene ved siden af hinanden eller forskudt over hinanden i ovnrums rummet.

Tilbehør

Sørg for altid at bruge egnet tilbehør og sætte det ind den rigtige vej.

Rist

Sæt risten ind med teksten "Microwave" mod ovndøren og krumningen nedad. Stil altid fade og forme på risten.

Universalbradepande eller bageplade

Skub forsigtigt universalbradepanden eller bagepladen mod anslaget, med krumningen mod ovndøren.

Bageforme

Bageforme af mørkt metal er bedst egnet.

Forme af lyst metal, keramikforme og glas forlænger bagetiderne, og bagværket bliver ikke så jævnt bagt. Hvis du bager med disse bageforme og vil bruge over-/undervarme, sættes bageformen i rille 1.

Ved bagning med damp skal bageformene være varme- og dampbestandige.

Bagepapir

Brug kun bagepapir, som egner sig til den valgte temperatur. Klip altid bagepapiret, så det passer til pladen.

Dybfrostprodukter

Anvend aldrig dybfrostprodukter, hvis der er meget is på dem. Fjern is fra retten.

Dybfrostprodukter er delvist forbagt ujævnt. Den ujævne bruning er der også efter bagning.

Anbefalede indstillingsværdier

I tabellen findes den optimale ovnfunktion til forskellige brød og rundstykker. Temperatur og bagetid afhænger af dejens beskaffenhed og mængde. Derfor er der angivet indstillingsområder. Prøv først med de laveste værdier. En lavere temperatur giver en mere ensartet bruning. Om nødvendigt kan der indstilles en højere temperatur næste gang.

Bemærk: Bagetiden kan ikke forkortes ved at bruge en højere temperatur. Brød eller rundstykker bliver kun bagt færdige udvendigt, men ikke indvendigt.

Indstillingsværdierne gælder for isætning af retten i en kold ovn. På den måde kan der spares op til 20 procent energi. Hvis ovnen forvarmes, bliver den anførte bagetid reduceret med nogle minutter.

Ved visse retter er forvarmning nødvendig, og dette er anført i tabellen. Sæt først retten og tilbehøret ind i ovnen, når forvarmningen er afsluttet. Nogle retter bliver bedre, hvis de bages i flere trin. De er anført i tabellen.

Indstillingsværdierne for brøddej gælder både for dej på bageplade og for dej i firkantform.





Ved bagning efter egen opskrift kan lignende bagværk i tabellen bruges som rettesnor.

Tag tilbehør, som ikke skal bruges, ud af ovnrummet. På den måde opnås et optimalt tilberedningsresultat, og der spares op til 20 procent energi.

Pas på!

















Hæld aldrig vand ind i ovnrummet, så længe det er varmt, og stil aldrig fæde med vand i bunden af ovnrummet. Emaljen kan blive beskadiget på grund af de store temperaturforskelle.

Anvendte ovnfunktioner:

-  4D-varmluft
-  Over-/undervarme
-  Varmluft/impulsgrill
-  Grill store flade
-  coolStart-funktion

Dampintensitetens trin er anført som tal i tabellen:

- 1 = lav
- 2 = mellem
- 3 = høj

Ret	Tilbehør	Rille-højde	Ovnfunktion	Temperatur i °C / grilltrin	Dampintensitet	Varighed i min.
Brød						
Franskbrød, 750 g	Universalpande eller firkantet form	2		210-220*	-	10-15
				180-190	-	25-35
Franskbrød, 750 g	Universalpande eller firkantet form	2		210-220	3	10-15
				180-190	-	25-35
Blandingsbrød, 1,5 kg	Universalpande eller firkantet form	2		210-220*	-	10-15
				180-190	-	40-50
Blandingsbrød, 1,5 kg	Universalpande eller firkantet form	2		210-220	3	10-15
				180-190	-	45-55
Fuldkornsbrød, 1 kg	Universalbradepande	2		210-220*	-	10-15
				180-190	-	40-50
Fuldkornsbrød, 1 kg	Universalbradepande	2		210-220	3	10-15
				180-190	-	40-50
Fladbrød	Universalbradepande	3		250-270	-	20-25
Fladbrød	Universalbradepande	3		220-230	3	20-30
Morgenbrød						
Forbagt. rundstk. eller -baguette**	Universalbradepande	3		-	-	-
Forbagte rundstk. eller baguette	Bageplade	3		200-220	2	10-20
Rundstykker, boller, søde, frisklavede	Bageplade	3		170-190*	-	10-20
Rundstykker, boller, søde, frisklavede	Bageplade	3		150-170	3	25-35
Rundstykker, boller, søde, frisklavede, 2 lag	Universalbradepande + bageplade	3+1		150-170	-	20-30
Rundstykker, boller, frisklavede	Bageplade	3		180-200	-	20-30
Rundstykker, boller, frisklavede	Bageplade	3		200-220	2	20-30
Baguette, forbagt, koldt**	Universalbradepande	3		-	-	-
* forvarmning						
** Bemærk angivelserne på emballagen						

Ret	Tilbehør	Rille-højde	Ovnfunktion	Temperatur i °C / grilltrin	Dampintensitet	Varighed i min.
Baguette, forbagt, koldt	Bageplade	3		200-220	1	10-20
Rundstykker, baguette genopvarmning	Rist	2		150-160*	-	10-20
Rundstykker, boller, frosne						
Forbagt. rundstk. eller -baguette**	Universalbradepande	3		-	-	-
Forbagte rundstk. eller baguette	Bageplade	3		180-200	1	15-25
Saltet bagværk, dejstykker**	Universalbradepande	3		-	-	-
Saltet bagværk, dejstykker	Bageplade	3		210-230	1	18-25
Croissant, dejstykker	Universalbradepande	3		170-190	-	30-35
Croissant, dejstykker	Bageplade	3		180-200	1	20-25
Rundstykker, baguette genopvarmning	Rist	2		160-170	-	10-20
Toast						
Gratineret af toast, 4 stk.	Rist	3		190-210	-	10-15
Gratineret af toast, 12 stk.	Rist	3		230-250	-	10-15
Bruning af toast (uden forvarmning)	Rist	5		3	-	3-5
* forvarmning						
** Bemærk angivelserne på emballagen						

Pizza, quiche og krydret bagværk

Apparatet har mange ovnfunktioner til tilberedning af pizza, quiche og krydret bagværk. Indstillingstabellerne indeholder optimale indstillinger til mange retter.

Bemærk også henvisningerne i afsnittet om hævnning af dej.

Anvend kun apparatets originale tilbehør. Det er tilpasset optimalt til ovnrummet og driftstyperne.

Bagning kombineret med mikrobølger

Ved bagning kombineret med mikrobølger kan tilberedningstiden forkortes væsentligt.

Ved kombineret drift kan de sædvanlige bageforme af metal bruges. Hvis der dannes gnister mellem bageform og rist, kontrolleres, om formen er ren udvendigt. Placer formen et andet sted på risten. Bag videre uden mikrobølger, hvis det ikke hjælper. Bagetiden bliver længere.

Ved brug af forme af kunststof, keramik eller glas forkortes den i indstillingstabellerne anførte bagetid. Den krydrede kage bages mindre stærkt nedefra.

Bagning kombineret med mikrobølger er kun muligt i et lag.

Bagning med damp

Bestemt bagværk (f.eks. gærbagværk) får en mere sprød skorpe og en mere skinnende overflade med damp. Bagværket tørrer ikke lige så meget ud.

Bagning med damp er kun muligt i et lag.

Riller

Brug de anførte riller.

Bagning i et lag

Brug følgende riller til bagning i et lag:

- Højt bagværk: Rille 2
- Fladt bagværk: Rille 3

Vælg mellem højde 1, 2, 3 og 4 ved brug af ovnfunktionen 4D varmluft.

Bagning i flere lag

Brug 4D-varmluft. Bagværk på plader eller i bageforme, der sættes i ovnen samtidigt, er ikke nødvendigvis færdige på samme tid.

Bagning i to lag:

- Universalbradepande: Rille 3
Bageplade: Rille 1
- Bageforme på risten
Første rist: Rille 3
Anden rist: Rille 1

Bagning i fire lag:

- 4 riste med bagepapir
Første rist: Rille 5
Anden rist: Rille 3
Tredje rist: Rille 2
Fjerde rist: Rille 1

Der kan spares op til 45 procent energi ved at tilberede retter samtidigt. Stil bageformene ved siden af hinanden eller forskudt over hinanden i ovnrummet.

Tilbehør

Sørg for altid at bruge egnet tilbehør og sætte det ind den rigtige vej.

Rist

Sæt risten ind med teksten "Microwave" mod ovndøren og krumningen nedad. Stil altid fade og forme på risten.

Universalbradepande eller bageplade

Skub forsigtigt universalbradepanden eller bagepladen mod anslaget, med krumningen mod ovndøren.

Brug universalbradepanden ved pizza med meget fyld.

Bageforme

Bageforme af mørkt metal er bedst egnede.

Forme af lyst metal, keramikforme og glas forlænger bagetiderne, og bagværket bliver ikke så jævnt bagt. Hvis du bager med disse bageforme og vil bruge over-/undervarme, sættes bageformen i rille 1.

Ved bagning med damp skal bageformene være varme- og dampbestandige.

Bagepapir

Brug kun bagepapir, som egner sig til den valgte temperatur. Klip altid bagepapiret, så det passer til pladen.

Dybfrostprodukter

Anvend aldrig dybfrostprodukter, hvis der er meget is på dem. Fjern is fra retten.

Dybfrostprodukter er delvist forbagt ujævnt. Den ujævne bruning er der også efter bagning.

Anbefalede indstillingsværdier

I tabellen findes den optimale ovnfunktion til forskellige retter. Temperatur og bagetid afhænger af dejens beskaffenhed og mængde. Derfor er der angivet indstillingsområder. Prøv først med de laveste værdier. En lavere temperatur giver en mere ensartet bruning.

Om nødvendigt kan der indstilles en højere temperatur næste gang.

Bemærk: Bagetiden kan ikke forkortes ved at bruge en højere temperatur. Retten bliver kun bagt færdig udvendigt, men ikke indvendigt.





Indstillingsværdierne gælder for isætning af retten i en kold ovn. På den måde kan der spares op til 20 procent energi. Hvis ovnen forvarmes, bliver den anførte bagetid reduceret med nogle minutter.

Ved visse retter er forvarmning nødvendig, og dette er anført i tabellen. Sæt først retten og tilbehøret ind i ovnen, når forvarmningen er afsluttet.

Ved bagning efter egen opskrift kan lignende bagværk i tabellen bruges som rettesnor.

















Tag tilbehør, som ikke skal bruges, ud af ovnrummet. På den måde opnås et optimalt tilberedningsresultat, og der spares op til 20 procent energi.

Anvendte ovnfunktioner:

-  4D-varmluft
-  Over-/undervarme
-  Pizzatrin
-  Intensiv varme
-  coolStart-funktion

Dampintensitetens trin er anført som tal i tabellen:

- 1 = lav
- 2 = mellem
- 3 = høj

Ret	Tilbehør / service	Rille-højde	Ovnfunktion	Temperatur i °C	MW-effekt i watt	Dampintensitet	Varighed i min.
Pizza							
Pizza, frisklavet	Bageplade	3		200-220	-	-	25-35
Pizza, frisklavet, 2 lag	Universalbradepande + bageplade	3+1		180-200	-	-	35-45
Pizza, frisklavet, tynd bund	Pizzaplade	2		250-270	-	-	20-25
Pizza, frisklavet, tynd bund	Pizzaplade	2		220-230	-	-	20-30
Pizza, kold**	Rist	3		-	-	-	-
Pizza, frossen							
Pizza, tynd bund, 1 stk.**	Rist	3		-	-	-	-
Pizza, tynd bund, 1 stk.	Universalbradepande	2		210-230	90	-	10-20
Pizza, tynd bund, 2 stk.	Universalbradepande + rist	3+1		190-210	-	-	20-25
Pizza, tyk bund, 1 stk.**	Rist	3		-	-	-	-
Pizza, tyk bund, 1 stk.	Universalbradepande	2		180-200	90	-	15-25
Pizza, tyk bund, 2 stk.	Universalbradepande + rist	3+1		190-210	-	-	20-30
Pizzabaguette**	Rist	3		-	-	-	-
Pizzabaguette, 2 stk.	Universalbradepande	2		180-200	90	-	10-20
Minipizzaer**	Universalbradepande	3		-	-	-	-
Minipizzaer, 9 stk.	Universalbradepande	2		210-230	90	-	10-20
Minipizzaer, Ø 7 cm, 4 niveauer	4 rist	5+3+2+1		180-200*	-	-	20-30
* forvarmning							
** Bemærk angivelserne på emballagen							

Ret	Tilbehør / service	Rille-højde	Ovnfunktion	Temperatur i °C	MW-effekt i watt	Dampintensitet	Varighed i min.
Kryddret bagværk & quiche							
Kryddret bagværk i formen	Springform Ø 28 cm	2		180-200	-	-	60-70
Kryddret bagværk i formen	Springform Ø 28 cm	2		170-190	-	1	60-70
Kryddret bagværk i formen	Springform Ø 28 cm	1		180-200	90	-	35-40
Quiche	Tærteform, sortplade	1		190-210	-	-	40-50
Quiche	Tærteform, sortplade	3		190-210	-	-	30-40
Flammkuchen	Universalbradepande	3		280-300*	-	-	10-18
Flammkuchen	Universalbradepande	2		200-220*	-	2	15-25
Pirog	Gratinform	2		190-200	-	-	30-45
Empanada	Universalbradepande	3		180-190	-	-	30-45
Empanada	Universalbradepande	2		170-190	-	2	30-40
Börek	Universalbradepande	3		200-210	-	-	30-40
* forvarmning							
** Bemærk angivelserne på emballagen							

Tærte og soufflé

Apparatet har mange ovnfunktioner til tilberedning af tærter og soufflé. Indstillingstabellerne indeholder optimale indstillinger til mange retter.

Anvend kun apparatets originale tilbehør. Det er tilpasset optimalt til ovnrummet og driftstyperne.

Tilberedning med mikrobølger

Ved tilberedning kun med mikrobølger eller kombineret med mikrobølger kan tilberedningstiden forkortes væsentligt.

Anvend altid varmebestandige fade og beholdere, der egner sig til mikrobølger. Følg anvisningerne for fade og beholdere, der egner sig til mikrobølger.

→ "Mikrobølgefunktionen" på side 19

Tag færdigretter ud af emballagen. Tilberedningen sker hurtigere og bliver jævner fordelt i fade og beholdere, der egner sig til mikrobølger.

Riller

Brug altid de anførte riller.

Tilberedning er mulig i et lag i bageforme eller med universalbradepanden.

- Bageforme på risten: Rille 2
- Universalbradepande: Rille 3

Brug damp til souffléer. De kræver ikke vandbad.

Der kan spares op til 45 procent energi ved at tilberede retter samtidigt. Stil bageformene ved siden af hinanden i ovnrummet.

Tilbehør

Sørg for altid at bruge egnet tilbehør og sætte det ind den rigtige vej.

Rist

Sæt risten ind med teksten "Microwave" mod ovndøren og krumningen nedad. Stil altid fade og forme på risten.

Universalbradepande

Skub forsigtigt universalbradepanden mod anslaget, med krumningen mod ovndøren.

Service

Anvend en bred, flad form til tærter og gratiner. I et smalt, højt fad har retten brug for længere tid, og overfladen bliver mørkere.

Ved tilberedning med damp skal bageformene være varme- og dampbestandige.

Anbefalede indstillingsværdier

I tabellen findes den optimale ovnfunktion til forskellige tærter og souffléer. Temperatur og tilberedningstid afhænger af mængden og opskriften.

Tilberedningstiden for en gratin eller tærte afhænger af fadets størrelse og gratinens/tærtens højde. Der er derfor anført indstillingsområder. Prøv først med de laveste værdier. En lavere temperatur giver en mere jævn brunning. Hvis det er nødvendigt, indstilles en højere temperatur næste gang.





Bemærk: Tilberedningstider kan ikke forkortes ved at bruge højere temperaturer. Tærten eller soufflén ville være færdigbagt udvendigt, men rå indvendigt.

Indstillingsværdierne gælder ved isætning af retten i en kold ovn. På den måde spares op til 20 procent energi. Den anførte tilberedningstid reduceres med nogle minutter, hvis ovnen forvarmes.

Hvis du bruger egen opskrift, kan du rette dig efter lignende retter i tabellen.



















Tag tilbehør, som ikke skal bruges, ud af ovnrummet. På den måde opnås et optimalt tilberedningsresultat, og der spares op til 20 procent energi.

Anvendte ovnfunktioner:

-  4D-varmluft
-  Over-/undervarme
-  Varmluft/impulsgrill
-  Pizzatrin
-  coolStart-funktion

Dampintensitetens trin er anført som tal i tabellen:

- 1 = lav
- 2 = mellem
- 3 = høj

Ret	Tilbehør / service	Rille-højde	Ovnfunktion	Temperatur i °C	MW-effekt i watt	Dampintensitet	Varighed i min.
Tærte, pikant, tilberedte ingredienser	Gratinform	2		200-220	-	-	30-50
Tærte, pikant, tilberedte ingredienser	Gratinform	2		150-170	-	2	40-45
Tærte, pikant, tilberedte ingredienser	Gratinform	2		150-170	360	-	20-30
Gratin, sød	Gratinform	2		170-190	-	-	40-60
Gratin, sød	Gratinform	2		150-170	360	-	20-30
Lasagne, frisklavet, 1 kg	Gratinform	2		160-180	-	-	50-60
Lasagne, frisklavet, 1 kg	Gratinform	2		170-180	-	2	35-45
Lasagne, frisklavet, 1 kg	Gratinform	2		180-200	360	-	20-30
Lasagne, frossen, 400 g**	Rist	2		-	-	-	-
Lasagne, frossen, 400 g	Åbent fad	2		180-190	-	2	40-50
Lasagne, frossen, 400 g	Åbent fad	2		200-210	180	-	20-25
Kartoffelgratin, rå ingredienser, 4 cm høj	Gratinform	2		160-190	-	-	50-70
Kartoffelgratin, rå ingredienser, 4 cm høj	Gratinform	2		170-190	-	3	60-70
Kartoffelgratin, rå ingredienser, 4 cm høj	Gratinform	2		170-190	360	-	20-25
Kartoffelgratin, rå ingredienser, 4 cm høj, 2 niveauer	Gratinform	3+1		150-170	-	-	60-80
Soufflé	Gratinform	2		160-180*	-	-	35-45
Soufflé	Gratinform	2		170-180	-	2	30-40
Soufflé	Portionsforme	2		170-190	-	-	65-75

* forvarmning
** Bemærk angivelserne på emballagen

Fjerkræ

Apparatet har forskellige ovnfunktioner til tilberedning af fjerkræ. Indstillingstabellerne indeholder optimale indstillinger til nogle retter.

Stegning på risten

Stegning på risten er særdeles velegnet til stort fjerkræ eller flere stykker samtidigt.

Skub risten ind med teksten "Microwave" mod ovndøren og krumningen nedad i den anførte rille. Skub derudover universalbradepanden med krumningen mod ovndøren i rille nedenunder.

Hæld op til ½ liter vand i universalbradepanden afhængigt af fjerkræets størrelse og type. Dryppende fedt bliver dermed opsamlet. Denne skysovs kan bruges til at lave sovs. Derudover medfører det mindre røg, og ovnrummet forbliver mere rent.

Stegning i fad

Brug kun fad, som er egnet til at komme i ovnen. Kontrollér, at der er plads til fadet eller formen i ovnrummet.

Glasfade egner sig bedst. Stil altid varme glasfade på en tør bordskåner. Hvis underlaget er vådt eller koldt, kan glasset springe.

Skinnende stegegryder af rustfrit stål eller aluminium reflekterer varmen som et spejl og egner sig derfor kun i begrænset omfang. Fjerkræet bliver tilberedt langsommere og bliver mindre brunt. Vælg en højere temperatur og/eller en længere tilberedningstid.

Følg producentens anvisninger for stegefade.

Fad uden låg

Brug et højt fad til stegning af fjerkræ. Stil fadet på risten. Brug universalbradepanden, hvis du ikke har et passende fad.

Fad med låg

Ovnrummet forbliver væsentligt mere rent ved tilberedning i et fad med låg. Sørg for, at låget passer og slutter tæt. Stil fadet på risten.

Der kan komme meget varm damp fra fadet, når låget tages af efter stegning. Løft derfor låget op i bagsiden, så den varme damp kan undslippe modsat kroppen.

Fjerkræ kan også blive sprødt i et lukket fad. Brug et fad med glaslåg, og indstil en højere temperatur.

Stegning kombineret med mikrobølger

Fjerkræ er specielt velegnet til tilberedning kombineret med mikrobølger. Tilberedningstiden forkortes dermed væsentligt.

I modsætning til traditionel drift retter tilberedningstiden ved stegning kombineret med mikrobølger sig efter den samlede vægt.

Tip: Ved andre mængder end anført i indstillingstabellerne lyder grundreglen: Dobbelt mængde svarer stort set til dobbelt varighed.

Anvend altid varmebestandige fade og beholdere, der egner sig til mikrobølger. Bradepander og fade af metal eller Römertopf steges af ler er kun velegnet til stegning uden mikrobølger. Følg anvisningerne for fade og beholdere, der egner sig til mikrobølger.

→ "Mikrobølgefunktionen" på side 19

Stegning med damp

Bestemte retter bliver mere sprøde med damp. De får en mere skinnende overflade og tørrer ikke lige så meget ud.

Brug fad uden låg. Fadet skal være varme- og dampbestandigt.

Aktivér dampen som anført i tabellen. Nogle retter bliver bedre, hvis de tilberedes i flere trin. Disse er anført i tabellen.

Grillning

Hold ovndøren lukket under grillning. Grill aldrig med åben ovndør.

Skub risten ind med teksten "Microwave" mod ovndøren og krumningen nedad i den anførte rille. Skub derudover universalbradepanden med krumningen mod ovndøren mindst en rille nedenunder. Dryppende fedt bliver dermed opsamlet.

Tilbered helst ens grillstykker med ensartet tykkelse og vægt. På den måde bliver de jævnt brunet og forbliver saftige. Læg grillstykkerne direkte på risten.

Vend grillstykkerne med en grilltang. Stikkes i kødet med en gaffel, løber der saft ud, og kødet bliver tørt.

Anvisninger

- Grillvarmelegemet tænder og slukker hele tiden, det er normalt. Hvor ofte dette sker, retter sig efter det indstillede grilltrin.
- Der kan dannes røg ved grillning.

Stegetermometer

Med stegetermometer er meget nøjagtig tilberedning mulig. Læs de vigtige henvisninger om anvendelse af stegetermometer i det pågældende kapitel. Der findes

angivelser om indstikning af stegetermometer, de mulige ovnfunktioner og flere informationer.

→ "Stegetermometer" på side 24

Anbefalede indstillingsværdier

I tabellen findes den optimale ovnfunktion til fjerkræ. Temperatur og tilberedningstid afhænger af fødevarens mængde, beskaffenhed og temperatur. Der er derfor anført indstillingsområder. Prøv først med de laveste værdier. Hvis det er nødvendigt, indstilles en højere temperatur næste gang.

Indstillingsværdierne gælder ved isætning af stegeklart fjerkræ uden fyld med køleskabstemperatur i en kold ovn. På den måde spares op til 20 procent energi. Den anførte tilberedningstid reduceres med nogle minutter, hvis ovnen forvarmes.

I tabellen findes angivelser for fjerkræ med foreslået vægt. Ved tilberedning af tungere fjerkræ anvendes under alle omstændigheder en lavere temperatur. Ved flere stykker retter tilberedningstiden sig efter vægten på det tungeste stykke. De enkelte stykker bør være tilnærmelsesvis lige store.

Generelt gælder følgende: Jo større fjerkræet er, desto lavere temperatur og længere tilberedningstid.

Vend fjerkræ efter ca. 1/2 til 2/3 af den angivne tid.





Bemærk: Brug kun bagepapir, som egner sig til den valgte temperatur. Klip altid bagepapiret, så det passer til pladen.

Tips

- Prik huller i huden under vingerne ved stegning af and eller gås. Så kan fedtet løbe fra.
- Skær riller i skindet ved andebryst. Vend ikke andebryst.
- Hvis fjerkræ skal vendes, skal du sørge for, at brystsiden eller skindsiden først vender nedad.
- Fjerkræ bliver særligt brunt og sprødt, hvis man pænser det med smør, saltvand eller appelsinsaft hen mod slutningen af stegetiden.





























Tag tilbehør, som ikke skal bruges, ud af ovnrummet. På den måde opnås et optimalt tilberedningsresultat, og der spares op til 20 procent energi.

Anvendte ovnfunktioner:

-  4D-varmluft
-  Over-/undervarme
-  Varmluft/impulsgrill
-  Grill store flade
-  coolStart-funktion

Dampintensitetens trin er anført som tal i tabellen:

- 1 = lav
- 2 = mellem
- 3 = høj

Ret	Tilbehør / service	Rille-højde	Ovnfunktion	Temperatur i °C / grilltrin	MW-effekt i watt	Dampintensitet	Varighed i min.
Kylling							
Kylling, 1 kg	Rist	2		200-220	-	-	60-70
Kylling, 1 kg	Rist	2		200-220	-	2	60-70
Kylling, 1 kg	Rist	2		190-210	-	2	50-60
Kylling, 1 kg	Fad med låg	2		230-250	360	-	25-35
Kyllingebrystfilet, hver 150 g (grilles)	Rist	4		3*	-	-	15-20
Kyllingebrystfilet, 2 stk. hver 150 g (grilles)	Åbent fad	2		190-210	180	-	25-30
Mindre kyllingestykker, hver 250 g	Rist	3		220-230	-	-	30-35
Mindre kyllingestykker, hver 250 g	Rist	3		200-220	-	2	30-45
Mindre kyllingestykker, 4 stk. hver 250 g	Åbent fad	2		190-210	360	-	20-30
Kyllingesticks, nuggets, frosne**	Universalbradepande	3		-	-	-	-
Kyllingesticks, nuggets, frosne, 250 g	Universalbradepande	2		190-210	360	-	10-15
Poulard, 1,5 kg	Rist	2		200-220	-	-	70-90
Poulard, 1,5 kg	Rist	2		180-190	-	2	65-75
Poulard, 1,5 kg	Fad med låg	2		210-230	360	-	30
					180	-	15-25
And & gås							
And, 2 kg	Rist	2		180-200	-	-	90-110
And, 2 kg	Rist	2		150-160	-	2	70-90
				180-190	-	-	30-40
And, 2 kg	Rist	2		170-190	180	-	60-80
Andebryst, hver 300 g	Rist	3		230-250	-	-	25-30
Andebryst, hver 300 g	Rist	3		220-240	-	2	25-30
Gås, 3 kg	Rist	2		160-180	-	-	120-150
Gås, 3 kg	Rist	2		130-140	-	2	110-120
				150-160	-	2	20-30
				170-180	-	-	30-40
Gås, 3 kg	Rist	2		170-190	180	-	80-90
Gåselår, hver 350 g	Rist	2		210-230	-	-	40-50
Gåselår, hver 350 g	Rist	3		190-200	-	2	45-55
Gåselår, hver 350 g	Rist	2		170-190	180	-	30-40

* 5 min. forvarmning

** Bemærk angivelserne på emballagen

Ret	Tilbehør / service	Rille-højde	Ovnfunktion	Temperatur i °C / grilltrin	MW-effekt i watt	Dampintensitet	Varighed i min.
Kalkun							
Lille kalkun, 2,5 kg	Rist	2		180-200	-	-	70-90
Lille kalkun, 2,5 kg	Rist	2		140-150	-	2	70-80
				170-180	-	-	20-30
Lille kalkun, 2,5 kg	Rist	2		170-190	180	-	60-80
Kalkunbryst, uden ben, 1 kg	Fad med låg	2		240-260	-	-	80-100
Kalkunoverlår, med ben, 1 kg	Rist	2		180-200	-	-	80-100
Kalkunoverlår, med ben, 1 kg	Rist	2		170-180	-	2	80-100
Kalkunoverlår, med ben, 1 kg	Fad med låg	2		210-230	360	-	45-50
* 5 min. forvarmning							
** Bemærk angivelserne på emballagen							

Kød

Apparatet har mange ovnfunktioner til tilberedning af kød. Indstillingstabellerne indeholder optimale indstillinger til mange retter.

Stegning og grydestegning

Smør magert kød med fedtstof efter behag, eller læg strimler af spæk på.

Skær sværen over kors. Hvis stegen skal vendes, skal du sørge for, at sværen først vender nedad.

Når stegen er færdig, skal den helst hvile i ca. 10 minutter i den slukkede ovn med lukket ovndør. Så fordeler kødsaften sig bedre. Pak eventuelt stegen ind i alufolie. Denne anbefalede hviletid er ikke indeholdt i den angivne stegetid.

Stegning på risten

På risten bliver kød særdeles sprødt på alle sider.

Hæld op til ½ liter vand i universalbradepanden afhængigt af kødets størrelse og type. Dryppende fedt og kødsaft opsamles dermed. Denne skysovs kan bruges til at lave sovs. Derudover medfører det mindre røg, og ovnrummet forbliver mere rent.

Skub risten ind med teksten "Microwave" mod ovndøren og krumningen nedad i den anførte rille. Skub derudover universalbradepanden med krumningen mod ovndøren i rille nedenunder.

Stegning og grydestegning i fad

Stegning og grydestegning i fad er nemmere. Stegen kan nemmere tages ud af ovnrummet, og sovsen kan tilberedes direkte i fadet.

Brug kun fade, som er egnet til at komme i ovnen. Kontrollér, at der er plads til fadet eller formen i ovnrummet.

Glasfade egner sig bedst. Stil altid varme glasfade på en tør bordskåner. Hvis underlaget er vådt eller koldt, kan glasset springe.

Tilsæt lidt væde til magert kød. Bunden af glasfadet skal være dækket med ca. ½ cm væde.

Mængden af væden afhænger af kødets art og fadets materiale og af, om der bruges låg. Ved tilberedning af kød i en emaljeret eller mørk stegegryde skal der bruges lidt mere væde end ved fade af glas.

Væden i fadet fordamper under stegningen. Tilsæt om nødvendigt med forsigtighed lidt mere væske.

Skinnende stegegryder af rustfrit stål eller aluminium reflekterer varmen som et spejl og egner sig derfor kun i begrænset omfang. Kødets bliver tilberedt langsommere og bliver mindre brunt. Vælg en højere temperatur og/eller en længere tilberedningstid.

Følg producentens anvisninger for stegefade.

Fad uden låg

Brug et højt fad til stegning af kød. Stil fadet på risten. Brug universalbradepanden, hvis du ikke har et passende fad.

Fad med låg

Ovnrummet forbliver væsentligt mere rent ved tilberedning i et fad med låg. Sørg for, at låget passer og slutter tæt. Stil fadet på risten.

Afstanden mellem kød og låg skal være mindst 3 cm. Kødets kan hæve lidt.

Der kan komme meget varm damp fra fadet, når låget tages af efter stegning. Løft derfor låget op i bagsiden, så den varme damp kan undslippe modsat kroppen.

Ved grydestegning brunes kødet først efter behov. Tilsæt vand, vin, eddike eller lignende til stegeskyen. Bunden af fadet skal være dækket med 1-2 cm væde.

Væden i fadet fordamper under stegningen. Tilsæt om nødvendigt med forsigtighed lidt mere væske.

Kød kan også blive sprødt i et lukket fad. Brug et fad med glaslåg, og indstil en højere temperatur.

Stegning kombineret med mikrobølger

Bestemte retter kan tilberedes kombineret med mikrobølger. Tilberedningstiden forkortes dermed væsentligt.

I modsætning til traditionel drift retter tilberedningstiden ved stegning kombineret med mikrobølger sig efter den samlede vægt.

Tip: Ved andre mængder end anført i indstillingstabellerne lyder grundreglen: Dobbelt mængde svarer stort set til dobbelt varighed.

Anvend altid varmebestandige fade og beholdere, der egner sig til mikrobølger. Bradepander og fade af metal eller Römertopf steges af ler er kun velegnet til stegning uden mikrobølger. Følg anvisningerne for fade og beholdere, der egner sig til mikrobølger.
→ "Mikrobølgefunktionen" på side 19

Pas på!

Ved brug af stegepose lukkes ikke med metalklips. Brug garn. Brug ikke metalspyd til benløse fugle. Der kan dannes gnister.

Stegning og grydestegning med damp

Bestemte retter bliver mere sprøde med damp og tørrer ikke lige så meget ud.

Brug fad uden låg. Fadet skal være varme- og dampbestandigt.

Det er ikke nødvendigt at vende stege.

Aktivér dampen som anført i tabellen. Nogle retter bliver bedre, hvis de tilberedes i flere trin. Disse er anført i tabellen.

Grillning

Hold ovndøren lukket under grillning. Grill aldrig med åben ovndør.

Skub risten ind med teksten "Microwave" mod ovndøren og krumningen nedad i den anførte rille. Skub derudover universalbradepanden med krumningen mod ovndøren mindst en rille nedenunder. Dryppende fedt bliver dermed opsamlet.

Tilbered helst ens grillstykker med ensartet tykkelse og vægt. På den måde bliver de jævnt brunet og forbliver saftige. Læg grillstykkerne direkte på risten.

Vend grillstykkerne med en grilltang. Stikkes i kødet med en gaffel, løber der saft ud, og kødet bliver tørt.

Grillmad skal først saltes efter grillningen. Salt trækker væsken ud af kødet.

Anvisninger

- Grillvarmelegemet tænder og slukker hele tiden, det er normalt. Hvor ofte dette sker, retter sig efter det indstillede grilltrin.
- Der kan dannes røg ved grillning.

Stegetermometer

Med stegetermometer er meget nøjagtig tilberedning mulig. Læs de vigtige henvisninger om anvendelse af stegetermometer i det pågældende kapitel. Der findes angivelser om indstikning af stegetermometer, de mulige ovnfunktioner og flere informationer.
→ "Stegetermometer" på side 24

Anbefalede indstillingsværdier

I tabellen findes den optimale ovnfunktion til mange kødretter. Temperatur og tilberedningstid afhænger af fødevarens mængde, beskaffenhed og temperatur. Der er derfor anført indstillingsområder. Prøv først med de laveste værdier. Hvis det er nødvendigt, indstilles en højere temperatur næste gang.

Indstillingsværdierne gælder ved isætning af kød med køleskabstemperatur i en kold ovn. På den måde spares op til 20 procent energi. Den anførte tilberedningstid reduceres med nogle minutter, hvis ovnen forvarmes.

I tabellen findes angivelser for kødstykker med foreslået vægt. Ved tilberedning af tungt stykke anvendes under alle omstændigheder en lavere temperatur. Ved flere stykker retter tilberedningstiden sig efter vægten på det tungeste stykke. De enkelte stykker bør være tilnærmelsesvis lige store.





Generelt gælder følgende: Jo større stegen er, desto lavere temperatur og længere tilberedningstid.

Vend stegen og grillvarer efter ca. 1/2 til 2/3 af den anførte tid.

Hvis du bruger egen opskrift, kan du rette dig efter lignende retter i tabellen. Der findes flere oplysninger under tips om stegning, grydestegning og grillning efter indstillingstabellen.

Tag tilbehør, som ikke skal bruges, ud af ovnrummet. På den måde opnås et optimalt tilberedningsresultat, og der spares op til 20 procent energi.

Anvendte ovnfunktioner:

-  4D-varmluft
-  Over-/undervarme
-  Varmluft/impulsgrill
-  Grill store flade
-  Mikrobølger

Dampintensitetens trin er anført som tal i tabellen:

- 1 = lav
- 2 = mellem
- 3 = høj

Ret	Tilbehør / service	Rille-højde	Ovnfunktion	Temperatur i °C / grilltrin	MW-effekt i watt	Dampintensitet	Varighed i min.
Svinekød							
Flæskesteg uden svær, f.eks. nakkestykke, 1,5 kg	Åbent fad	2		180-190	-	-	110-130
* forvarmning							
** Først hældes ca. 200 ml væske i fadet; vandtanken skal fyldes op løbende							
*** uden at vende							
**** Først hældes ca. 100 ml væske i fadet; vandtanken fyldes op løbende							

Ret	Tilbehør / service	Rille-højde	Ovnfunktion	Temperatur i °C / grilltrin	MW-effekt i watt	Dampintensitet	Varighed i min.
Flæskesteg uden svær, f.eks. nakkestykke, 1,5 kg	Åbent fad	2		180-190	-	1	110-130
Flæskesteg uden svær, f.eks. nakkestykke, 1,5 kg	Fad med låg	2		220-240	360	-	55-65
Flæskesteg med svær f.eks. bov, 2 kg	Rist	2		190-200	-	-	130-140
Flæskesteg med svær f.eks. bov, 2 kg	Åbent fad	2		100	-	3	25-30
				170-180	-	1	70-90
				200-210	-	-	20-25
Svinemørbrad, 1,5 kg	Åbent fad	2		220-230	-	-	70-80
Svinemørbrad, 1,5 kg	Åbent fad	2		170-180	-	1	80-90
Svinemørbrad, 1,5 kg	Fad med låg	2		230-240	90	-	50-60
Svinefilet, 400 g	Rist	3		220-230	-	-	20-25
Svinefilet, 400 g	Åbent fad	3		210-220*	-	1	25-30
Hamburgerryg med ben, 1 kg (med lidt vand)	Fad med låg	2		210-230	-	-	70-90
Hamburgerryg med ben, 1 kg	Åbent fad	2		160-170	-	1	70-80
Hamburgerryg med ben, 1 kg	Åbent fad	2		-	360	-	40-50
Svinesteaks, 2 cm tykke	Rist	5		2	-	-	16-20
Svinemedaljoner, 3 cm tykke (5 min. forvarmning)	Rist	5		3*	-	-	8-12
Oksekød							
Oksefilet, medium, 1 kg	Rist	2		210-220	-	-	40-50
Oksefilet, medium, 1 kg	Åbent fad	2		190-200	-	1	50-60
Oksefilet, medium, 1 kg	Fad med låg	2		240-260	90	-	30-40
Oksegrydesteg, 1,5 kg	Fad med låg	2		200-220	-	-	130-160
Oksegrydesteg, 1,5 kg****	Åbent fad	2		150	-	3	30
				130	-	2	120-150
Roastbeef, medium, 1,5 kg	Rist	2		220-230	-	-	60-70
Roastbeef, medium, 1,5 kg	Åbent fad	2		190-200	-	1	65-80
Roastbeef, medium, 1,5 kg	Åbent fad	2		240-260	180	-	30-40
Steak, 3 cm tyk, medium (uden forvarmning)	Rist	3		3	-	-	15-20
Burger, 3-4 cm høj	Rist	4		3	-	-	25-30
Kalvekød							
Kalvesteg, 1,5 kg	Åbent fad	2		160-170	-	-	100-120
Kalvesteg, 1,5 kg	Åbent fad	2		170-180	-	1	90-110
Kalvesteg, 1,5 kg	Fad med låg	2		200-210	90	-	70-80
Kalveskank, 1,5 kg	Åbent fad	2		200-210	-	-	100-120
Kalveskank, 1,5 kg	Åbent fad	2		170-180	-	1	100-120
Kalveskank, 1,5 kg	Åbent fad	2		200-220	180	-	30
					90	-	30-40

* forvarmning

** Først hældes ca. 200 ml væske i fadet; vandtanken skal fyldes op løbende

*** uden at vende

**** Først hældes ca. 100 ml væske i fadet; vandtanken fyldes op løbende

Ret	Tilbehør / service	Rille-højde	Ovnfunktion	Temperatur i °C / grilltrin	MW-effekt i watt	Dampintensitet	Varighed i min.
Lammekød							
Lammekølle uden ben, medium, 1,5 kg	Åbent fad	2		170-190	-	-	50-80
Lammekølle uden ben, medium, 1,5 kg	Åbent fad	2		170-180	-	1	80-90
Lammekølle uden ben, medium, 1,5 kg	Fad med låg	2		240-260	360	-	30
					180	-	35-40
Lammeryg med ben***	Rist	2		180-190	-	-	40-50
Lammeryg med ben***	Åbent fad	3		200-210*	-	1	25-30
Lammeryg med ben, 1 kg***	Åbent fad	2		190-210	90	-	30-40
Lammekotelet	Rist	3		3	-	-	12-16
Pølser							
Grillpølser	Rist	4		3	-	-	10-15
Køddretter							
Forloren hare, 1 kg	Åbent fad	2		170-180	-	-	60-70
Forloren hare, 1 kg	Åbent fad	2		190-200	-	1	70-80
Forloren hare, 1 kg + 20 ml vand	Åbent fad	2		170-190	360	-	30-40
* forvarmning							
** Først hældes ca. 200 ml væske i fadet; vandtanken skal fyldes op løbende							
*** uden at vende							
**** Først hældes ca. 100 ml væske i fadet; vandtanken fyldes op løbende							

Tips til stegning, grydestegning og grillning

Ovnrummet bliver meget tilsmudset.	Tilbered madvaren i en lukket stegegyde, eller brug grillristen. Der opnås optimale stegeresultater, hvis grillristen bruges. Grillristen kan købes som ekstra tilbehør.
Stegen er for mørk, og sværen er visse steder blevet branket, og/eller steden er for tør.	Kontrollér rillehøjde og temperatur. Vælg en lavere temperatur, og forlæng eventuelt stegetiden næste gang.
Sværen er for tynd.	Forøg temperaturen, eller aktivér grillen kortvarigt efter stegetidens udløb.
Stegen ser fin ud, men skyen er branket.	Vælg næste gang et mindre stegefad, og tilsæt eventuelt mere væde.
Stegen ser fin ud, men skyen er for lys og vandet.	Vælg et større stegefad næste gang, og tilsæt eventuelt mindre væske.
Ved grydestegning brænder kødet på.	Stegefad og låg skal passe sammen og lukke tæt. Sænk temperaturen, og tilføj om nødvendigt mere væske under grydestegningen.
Stegen er ikke gennemstegt.	Skær stegen i skiver. Tilbered sovsen i stegefadet, og læg skiverne ned i sovsen. Steg kødet færdigt udelukkende med mikrobølgefunktionen.
Grillvarerne bliver for tørre.	Kød skal først saltes efter grillningen. Salt trækker væsken ud af kødet. Stik ikke i grillvarerne, når de skal vendes. Brug en grilltang.

Fisk

Apparatet har forskellige ovnfunktioner til tilberedning af fisk. Indstillingstabellerne indeholder optimale indstillinger til mange retter.

Det er ikke nødvendigt at vende hele fisk. Læg hele fisk ind i ovnrummet i svømmestilling med rygfinnen opad. Placér en kartoffel, hvor den ene side er skåret af, eller en lille ovnfast form i fiskens bugåbning, så den står stabilt.

Fisken er færdig, når rygfinnen nemt løsner sig.

Stegning og grillning på risten

Skub risten ind med teksten "Microwave" mod ovndøren og krumningen nedad i den anførte rille. Skub derudover universalbradepanden med krumningen mod ovndøren mindst en rille nedenunder.

Hæld op til ½ liter vand i universalbradepanden afhængigt af fiskens størrelse og type. På den måde bliver overskydende væde opsamlet. Der dannes mindre røg, og ovnrummet forbliver mere rent.

Hold ovndøren lukket under grillning. Grill aldrig med åben ovndør.

Tilbered helst ens grillstykker med ensartet tykkelse og vægt. På den måde bliver de jævnt brunet og forbliver saftige. Læg grillstykkerne direkte på risten.

Vend grillstykkerne med en grilltang. Stikkes i fisken med en gaffel, løber der saft ud, og den bliver tør.

Anvisninger

- Grillvarmelegemet tænder og slukker hele tiden, det er normalt. Hvor ofte dette sker, retter sig efter det indstillede grilltrin.
- Der kan dannes røg ved grillning.

Stegning og dampning i fad

Brug kun fade, som er egnet til at komme i ovnen. Kontrollér, at der er plads til fadet eller formen i ovnrummet.

Glasfade egner sig bedst. Stil altid varme glasfade på en tør bordskåner. Hvis underlaget er vådt eller koldt, kan glasset springe.

Skinnende stegegylder af rustfrit stål eller aluminium reflekterer varmen som et spejl og egner sig derfor kun i begrænset omfang. Fisken bliver tilberedt langsommere og bliver mindre brun. Vælg en højere temperatur og/eller en længere tilberedningstid.

Følg producentens anvisninger for stegefade.

Fad uden låg

Brug et højt fad til tilberedning af hele fisk. Stil fadet på risten. Brug universalbradepanden, hvis du ikke har et passende fad.

Fad med låg

Ovnrummet forbliver væsentligt mere rent ved tilberedning i et fad med låg. Sørg for, at låget passer og slutter tæt. Stil fadet på risten.

Hæld to til tre spiseskeer væske og lidt citronsaft eller eddike med i fadet til dampning.

Der kan komme meget varm damp fra fadet, når låget tages af efter stegning. Løft derfor låget op i bagsiden, så den varme damp kan undslippe modsat kroppen.

Fisk kan også blive sprød i et lukket fad. Brug et fad med glaslåg, og indstil en højere temperatur.

Dampning med mikrobølger

Fisk kan også dampes med mikrobølger.

Brug et lukket fad, der egner sig til mikrobølger, eller dæk til med en tallerken eller specialfolie til mikrobølger. Følg anvisningerne for fade og beholdere, der egner sig til mikrobølger.

→ "Mikrobølgefunktionen" på side 19

Retternes egen smag bliver stort set bevaret, og der kan spares på både salt og krydderier. Tilføj en til tre spiseskefulde vand eller citronsaft Ved hele fisk.

Lad fisken hvile i yderligere 2-3 minutter efter tilberedningen for at udligne temperaturen.

Tag færdigretter ud af emballagen. Tilberedningen sker hurtigere og bliver jævner fordelt i fade og beholdere, der egner sig til mikrobølger.

Stegning med damp

Bestemte retter bliver mere sprøde med damp og tørrer ikke lige så meget ud.

Brug fad uden låg. Fadet skal være varme- og dampbestandigt.

Det er ikke nødvendigt at vende fisken.

Aktivér dampen som anført i tabellen. Nogle retter bliver bedre, hvis de tilberedes i flere trin. Disse er anført i tabellen.

Stegetermometer

Med stegetermometer er meget nøjagtig tilberedning mulig. Læs de vigtige henvisninger om anvendelse af stegetermometer i det pågældende kapitel. Der findes angivelser om indstikning af stegetermometer, de mulige ovnfunktioner og flere informationer.

→ "Stegetermometer" på side 24

Anbefalede indstillingsværdier

I tabellen findes den optimale ovnfunktion til fiskeretter. Temperatur og tilberedningstid afhænger af fødevarens mængde, beskaffenhed og temperatur. Der er derfor anført indstillingsområder. Prøv først med de laveste værdier. Hvis det er nødvendigt, indstilles en højere temperatur næste gang.

Indstillingsværdierne gælder ved isætning af fisk med køleskabstemperatur i en kold ovn. På den måde spares op til 20 procent energi. Den anførte tilberedningstid reduceres med nogle minutter, hvis ovnen forvarmes.

I tabellen findes angivelser for fisk med foreslået vægt. Ved tilberedning af tungere fisk anvendes under alle omstændigheder en lavere temperatur. Ved flere fisk retter tilberedningstiden sig efter vægten på den tungeste fisk. De enkelte fisk bør være tilnærmelsesvis lige store.

Generelt gælder følgende: Jo større fisken er, desto lavere temperatur og længere tilberedningstid.





Vend fisk, som ikke er i svømmestilling, efter ca. ½ til ⅔ af den anførte tid.

Bemærk: Brug kun bagepapir, som egner sig til den valgte temperatur. Klip altid bagepapiret, så det passer til pladen.

Tag tilbehør, som ikke skal bruges, ud af ovnrummet. På den måde opnås et optimalt tilberedningsresultat, og der spares op til 20 procent energi.



















Anvendte ovnfunktioner:

-  4D-varmluft

-  Over-/undervarme
-  Varmluft/impulsgrill
-  Grill store flade
-  Mikrobølger

Dampintensitetens trin er anført som tal i tabellen:

- 1 = lav
- 2 = mellem
- 3 = høj

Ret	Tilbehør / service	Rille-højde	Ovnfunktion	Temperatur i °C / grilltrin	MW-effekt i watt	Dampintensitet	Varighed i min.
Fisk							
Fisk, grillet, hel 300 g, f.eks. foreller	Rist	2		170-190	-	-	20-30
Fisk, stegt, hel 300 g, f.eks. foreller	Universalbradepande	2		170-180	-	1	15-20
				160-170	-	-	5-10
Fisk, grillet, hel 300 g, f.eks. foreller	Rist	3		2	90	-	15-20
Fisk, dampet, hel 300 g, f.eks. foreller	Fad med låg	2		-	600	-	3
					360	-	2-7
Fisk, grillet, hel 1,5 kg, f.eks. laks	Rist	2		170-190	-	-	30-40
Fisk, grillet, hel 1,5 kg, f.eks. laks	Åbent fad	2		230-250	360	-	30-40
Fisk, dampet, hel 1,5 kg, f.eks. laks	Fad med låg	2		-	600	-	10
					360	-	10-15
Fiskefileter							
Fiskefilet, natural, grillet	Rist	4		1*	-	-	15-25
Fiskefilet, natural, dampet, 400 g	Fad med låg	2		-	600	-	4
					360	-	5-15
Fiskekoteletter							
Fiskekotelet, 3 cm tyk**	Rist	4		3	-	-	10-20
Fisk, frossen							
Fisk, hel 300 g, f.eks. foreller	Fad med låg	2		-	600	-	5
					360	-	7-12
Fiskefilet, natural	Fad med låg	2		210-230	-	-	20-30
Fiskefilet, natural, 400 g	Fad med låg	2		-	600	-	10-15
Fiskefilet, gratineret	Rist	2		200-220	-	-	45-60
Fiskefilet, gratineret	Åbent fad	2		200-220	-	1	35-45
Fiskefilet, gratineret, 400 g	Åbent fad	2		3	360	-	15-20
Fiskepinde (vend af og til)	Universalbradepande	3		200-220	-	-	20-30
Fiskeretter							
Fisketerrine, 1000 g	Terrineform	2		-	360	-	20-25

* forvarmning

** Sæt universalpanden ind i rille 2

Grøntsager og tilbehør

Her findes angivelser om tilberedning af grillede grøntsager, kartofler og frosne kartoffelprodukter.

Tag tilbehør, som ikke skal bruges, ud af ovnrummet. På den måde opnås et optimalt tilberedningsresultat, og der spares energi.

Tilberedning kombineret med mikrobølger

Ved tilberedning kombineret med mikrobølger bruges altid lukkede fade og beholdere, der egner sig til mikrobølger. Brug en tallerken eller specialfolie til mikrobølger, hvis der ikke er et låg, der passer til fadet. Følg anvisningerne for fade og beholdere, der egner sig til mikrobølger.

Flade retter bliver hurtigere tilberedt end høje. Fordel derfor retterne så fladt som muligt i fadet.

Retter med kornprodukter skummer meget op under tilberedningen. Brug et højt fad med låg ved tilberedning af alle kornprodukter som f.eks. ris.

Retternes egen smag bliver stort set bevaret. Der kan dermed spares på både salt og krydderier.

Hvis der ikke er anført nogen indstilling for den tilberedte mængde, forlænges eller forkortes tilberedningstiden efter følgende grundregel: Dobbelt mængde svarer stort set til dobbelt varighed.

Vend eller rør rundt i retten to til tre gange. Lad retterne hvile to til tre minutter efter opvarmningen for at udligne temperaturen.

Retterne afgiver varme til fadet eller beholderen. Det kan også blive meget varmt ved ren mikrobølgefunktion.

Riller

Brug de anførte riller.

Tilberedning i et lag

Overhold angivelserne i tabellen.

Tilberedning i to lag

Brug 4D-varmluft. Plader, der sættes i ovnen samtidigt, er ikke nødvendigvis færdige på samme tid.

- Universalbradepande: Rille 3

- Bageplade: Rille 1

Tilbehør

Sørg for altid at bruge egnet tilbehør og sætte det ind den rigtige vej.

Rist

Sæt risten ind med teksten "Microwave" mod ovndøren og krumningen nedad. Stil altid fade og forme på risten.

Universalbradepande eller bageplade

Skub forsigtigt universalbradepanden eller bagepladen mod anslaget, med krumningen mod ovndøren.

Bagepapir

Brug kun bagepapir, som egner sig til den valgte temperatur. Klip altid bagepapiret, så det passer til pladen.





Anbefalede indstillingsværdier

I tabellen findes den optimale ovnfunktion til forskellige retter. Temperaturen og varigheden er afhængig af fødevarernes mængde og beskaffenhed. Der er derfor anført indstillingsområder. Prøv først med de laveste værdier. En lavere temperatur giver en mere jævn brunng. Hvis det er nødvendigt, indstilles en højere temperatur næste gang.

Indstillingsværdierne gælder ved isætning af retten i en kold ovn. De anførte tider reduceres med nogle minutter, hvis ovnen forvarmes.





Hvis du bruger egen opskrift, kan du rette dig efter lignende retter i tabellen.



















Anvendte ovnfunktioner:

-  4D-varmluft
-  Varmluft/impulsgrill
-  Grill store flade
-  coolStart-funktion
-  Mikrobølger

Dampintensitetens trin er anført som tal i tabellen:

- 1 = lav
- 2 = mellem
- 3 = høj

Ret	Tilbehør / service	Rille-højde	Ovnfunktion	Temperatur i °C / grilltrin	MW-effekt i watt	Dampintensitet	Varighed i min.
Grøntsager, friske							
Grøntsager, friske, 250 g*	Fad med låg	2		-	600	-	6-10
Grøntsager, friske, 500 g*	Fad med låg	2		-	600	-	10-15
Grøntsager, frosne							
Spinat, 450 g*	Fad med låg	2		-	600	-	11-16
Grøntsager, blandede, 250 g + 25 ml vand*	Fad med låg	2		-	600	-	8-12
Grøntsager, blandede, 500 g + 25 ml vand*	Fad med låg	2		-	600	-	13-18
* Røres rundt en til to gange af og til							
** Bemærk angivelserne på emballagen							

Ret	Tilbehør / service	Rille-højde	Ovnfunktion	Temperatur i °C / grilltrin	MW-effekt i watt	Dampintensitet	Varighed i min.
Grøntsagsretter							
Grillede grøntsager*	Universalbradepande	5		3	-	-	10-15
Kartofler							
Bagte kartofler, halveret	Universalbradepande	3		160-180	-	-	45-60
Bagte kartofler, halveret	Universalbradepande	3		180-190	-	1	40-50
Bagte kartofler, halveret, 1 kg	Universalbradepande	3		200-220	360	-	15-20
Pillekartofler, hele, 250 g*	Fad med låg	2		-	600	-	8-11
Hvide kartofler, i kvarte, 500 g*	Fad med låg	2		-	600	-	12-15
Kartoffelprodukter, frosne							
Kartoffelrøsti**	Universalbradepande	3		-	-	-	-
Kartoffellommer, fyldte**	Universalbradepande	3		-	-	-	-
Kroketter**	Universalbradepande	3		-	-	-	-
Pommes frites**	Universalbradepande	3		-	-	-	-
Pommes frites, 2 lag	Universalbradepande + bageplade	3+1		190-210	-	-	30-40
Ris							
Langkornet ris, 250 g + 500 ml vand	Fad med låg	2		-	600	-	7-9
					180	-	13-16
Naturris, 250 g + 650 ml vand	Fad med låg	2		-	600	-	11-13
					180	-	25-30
Risotto, 250 g + 900 ml vand	Fad med låg	2		-	600	-	12-14
					180	-	22-27
Korn							
Couscous, 250 g + 500 ml vand	Fad med låg	2		-	600	-	6-8
Hirse hel, 250 g + 600 ml vand	Fad med låg	2		-	600	-	8-10
					180	-	10-15
Polenta/majsgryn, 125 g + 500 ml vand*	Fad med låg	1		-	600	-	6-8
Byggryn, 250 g + 750 ml vand	Fad med låg	2		-	600	-	11-13
					180	-	15-20
Æg							
Æggestand af 2 æg	Fad med låg	2		-	360	-	6-8
* Røres rundt en til to gange af og til							
** Bemærk angivelserne på emballagen							

Dessert

Yoghurt og forskellige apparater kan nemt tilberedes med apparatet.

Ved tilberedning med mikrobølger anvendes altid varmebestandige fad og beholdere, der egner sig til mikrobølger. Følg anvisningerne for fad og beholdere, der egner sig til mikrobølger.

→ "Mikrobølgefunktionen" på side 19

Hvis fadet eller beholderen sættes på risten, skubbes risten ind med teksten "Microwave" mod ovndøren og krumningen nedad.

Tilberedning af yoghurt

Tag ribberammer og tilbehør ud af ovnrummet. Ovnrummet skal være tomt.

1. Varm 1 liter mælk (3,5 % fedt) på kogetoppen, varm op til 90 °C, og køl ned til 40 °C.
Ved langtidsholdbar mælk er opvarmning til 40 °C tilstrækkelig.
2. Rør 150 g yoghurt (køleskabstemperatur) i.
3. Hæld yoghurtmassen over i kopper eller små glas, og dæk til med plastfolie.
4. Stil kopperne eller glassene på bunden af ovnen, og tilbered som angivet.
5. Lad yoghurten køle af i køleskabet efter tilberedningen.

Budding af buddingepulver

Buddingepulver røres sammen med mælk og sukker i henhold til angivelserne på pakken i et højt fad, der egner sig til mikrobølger. Indstil som anført i tabellen.

Så snart mælken koger, røres kraftigt. Gentag dette to til tre gange.

Tilberedning af mælkeris

1. Vej risen, og tilsæt 4 gange mere mælk.

2. Hæld ris og mælk i et højt fad, der egner sig til mikrobølger.
3. Indstil som anført i tabellen.
4. Så snart mælken koger, røres kraftigt, og mikrobølgeeffekten reduceres som anført i tabellen. Rør rundt flere gange under den videre kogning.

Kompot

Vej frugten i et fad, der egner sig til mikrobølger, og tilsæt ca. en spiseske vand pr. 100 g. Tilsæt sukker og krydderier efter ønske. Afdæk faddene, og indstil som anført i tabellen.

Rør rundt to til tre gange under tilberedningen.

Popcorn til mikrobølger

Brug et varmebestandigt, fladt glasfad, f.eks. låget til en gratinform. Brug ikke porcelæn eller meget buede tallerkner.

Læg popcornposen med den markerede side nedad på fadet. Indstil som anført i tabellen. Alt efter produkt og mængde kan det være nødvendigt at foretage en tilpasning af tiden.



For at popcorn ikke skal brænde på, skal popcornposen tages ud 1 ½ minut og rystes. Tør ovnrummet af efter tilberedningen.





Advarsel – Fare for forbrænding!

Hvis fødevarer er indpakket lufttæt, kan emballagen springe under opvarmning. Følg altid anvisningerne på emballagen. Brug altid grydelapper, når retten tages ud af ovnen.

Anbefalede indstillingsværdier

Anvendte ovnfunktioner:

-  Hævning af dej
-  Mikrobølger

Ret	Tilbehør / service	Rillehøjde	Ovnfunktion	Temperatur i °C/ hævetrin	MW-effekt i watt	Varighed i min.
Budding af buddingepulver*	Fad med låg	2		-	600	5-8
Yoghurt	Portionsforme	Ovnbund		35-40	-	300-360
Mælkeris, 125 g + 500 ml mælk*	Fad med låg	2		-	600	10
					180	20-25
Frugtkompot, 500 g	Fad med låg	2		-	600	9-12
Popcorn til mikrobølger, 1 pose á 100 g**	Åbent fad	2		-	600	4-6

* Røres rundt en til to gange af og til

** Læg lukket pose på fadet

Eco-ovnfunktioner

Varmluft Eco og Over-/undervarme Eco er intelligente ovnfunktioner til skånsom tilberedning af kød, fisk og bagværk. Apparatet regulerer energitilførslen til ovnrummet optimalt. Retterne bliver tilberedt i faser med restvarme. Sådan bevares retterne saftige og bliver mindre brunet. Afhængigt af tilberedningsmåden og levnedsmidlernes art kan der spares energi.

Sæt retterne ind i den kolde og tomme ovn. Hold apparatets dør lukket under tilberedningen.

Tag tilbehør, som ikke bruges, ud af ovnrummet. På den måde opnås et optimalt tilberedningsresultat, og der spares energi.

Anvend kun originalt tilbehør til apparatet. Det er tilpasset optimalt til ovnrummet og driftstyperne.

Tilbehør

Sørg for altid at bruge egnet tilbehør og sætte det ind den rigtige vej.

Rist

Sæt risten ind med teksten "Microwave" mod ovndøren og krumningen nedad. Stil altid fade og forme på risten.

Universalbradepande eller bageplade

Skub forsigtigt universalbradepanden eller bagepladen mod anslaget, med krumningen mod ovndøren.

Bageforme og fade

Bageforme af mørkt metal er bedst egnede. På den måde spares op til 35 procent energi.

Fade af rustfrit stål eller aluminium reflekterer varmen som et spejl. Ikke reflekterende fade af emalje, varmebestandigt glas eller belagt aluminiumstøbegods er mere velegnet.

Forme af lyst metal, keramikforme eller glasforme forlænger bagetiderne, og kagen bliver ikke så jævnt bagt.

Bagepapir



Brug kun bagepapir, som egner sig til den valgte temperatur. Klip altid bagepapiret, så det passer til pladen.



















Anbefalede indstillingsværdier

Her findes angivelser til forskellige retter. Temperatur og bagetid afhænger af dejens beskaffenhed og mængde. Der er derfor anført indstillingsområder. Prøv først med de laveste værdier. En lavere temperatur giver en mere jævn bruning. Hvis det er nødvendigt, indstilles en højere temperatur næste gang.

Bemærk: Bagetider kan ikke forkortes ved at bruge højere temperaturer. Kager eller bagværk ville kun være færdigbagt udvendigt, men ikke indvendigt.

Anvendte ovnfunktioner:

-  Varmluft eco
-  Over-/undervarme eco

Ret	Tilbehør / service	Rille-højde	Ovnfunktion	Temperatur i °C	Varighed i min.
Kager i form					
Rørekage i form	Randform/firkantet form	2		140-160	60-80
Tærtbund af rørt kagedej	Tærteform	2		150-170	20-30
Lagkagebund, 2 æg	Tærteform	2		150-170	20-30
Lagkagebunde, 3 æg	Springform Ø 26 cm	2		160-170	25-40
Lagkagebunde, 6 æg	Springform Ø 28 cm	2		150-160	50-60
Gærkage til randform	Rillet randform	2		150-170	50-70
Kager på plade					
Rørekage med tørt fyld	Bageplade	3		150-170	25-40
Mørdejskage med tørt fyld	Bageplade	3		170-180	25-35
Roulade	Bageplade	3		180-190	15-20
Gærpletbrød, gærkrans	Bageplade	3		160-170	25-35
Gærkage med tørt fyld	Bageplade	3		160-180	15-20
Småt bagværk					
Muffins	Muffinform	2		160-180	15-25
Small Cakes	Bageplade	3		150-160	25-35
Bagværk, buttede	Bageplade	3		170-190	20-35
Vandbakkelsesdej	Bageplade	3		200-220	35-45
Småkager	Bageplade	3		140-160	15-30
Sprøjtede småkager	Bageplade	3		140-150	30-45
Gærsmåkager	Bageplade	3		160-180	25-35

Ret	Tilbehør / service	Rille-højde	Ovnfunktion	Temperatur i °C	Varighed i min.
Brød & rundstykker					
Blandingsbrød, 1,5 kg	Firkantet form	2		200-210	35-45
Fladbrød	Universalbradepande	3		250-275	15-20
Rundstykker, boller, søde, frisklavede	Bageplade	3		170-190	15-20
Rundstykker, boller, frisklavede	Bageplade	3		180-200	20-30
Kød					
Flæskesteg uden svær, f.eks. nakkestykke, 1,5 kg	Åbent fad	2		180-190	120-140
Oksegrydesteg, 1,5 kg	Fad med låg	2		200-220	140-160
Kalvesteg, 1,5 kg	Åbent fad	2		170-180	110-130
Fisk					
Fisk, dampet, hel 300 g, f.eks. foreller	Fad med låg	2		190-210	25-35
Fisk, dampet, hel 1,5 kg, f.eks. laks	Fad med låg	2		190-210	45-55
Fiskefilet, natural, dampet	Fad med låg	2		190-210	15-25

Acrylamid i fødevarer

Akrylamid opstår primært i korn- og kartoffelprodukter, som bliver tilberedt ved meget høje temperaturer. Det

drejer sig f.eks. om kartoffelchips, pommesteg, rundstykker, brød eller fint bagværk (kiks, honningkager, spekulatius (julesmåkager)).

Tips om tilberedning med lavt akrylamidindhold

Generelt	<ul style="list-style-type: none"> ■ Hold tilberedningstiden så kort som muligt. ■ Retterne må ikke brunes alt for kraftigt, men skal være gyldenbrune. ■ Ved stegning dannes der mindre akrylamid i store stykker.
Bagning	Med over-/undervarme maks. 200 °C. Med varmluft maks. 180 °C.
Småkager	Med over-/undervarme maks. 190 °C. Med varmluft maks. 170 °C. Æg eller æggeblomme formindsker dannelsen af akrylamid.
Pommesteg i ovn	Fordel dem jævnt og i ét lag på pladen. Bag mindst 400 g pr. plade, så de ikke bliver tørre.

Langtidsstegning

Langtidsstegning er en langsom stegning ved lav temperatur. Det kaldes derfor også tilberedning ved lav temperatur.

Langtidsstegning er ideel til alle former for kød af særlig god kvalitet (f.eks. skært oksekød, kalvkød, svinekød, lammekød og fjerkræ), der skal tilberedes meget præcist, f.eks. som rosastegt. Kødet bevarer al saften og bliver mørt og blødt.

Fordel: Du har meget frie hænder ved planlægningen af menuen, da langtidsstegt kød kan holdes varmt længe uden problemer. Kødet skal ikke vendes i løbet af stegningen. Hold altid apparatets dør lukket for at bibeholde et ensartet tilberedningsklima.

Anvend kun fersk og hygiejnisk fejlfrit kød uden ben. Fjern omhyggeligt sener og fedtkanter. Fedt udvikler en kraftig smag ved langtidsstegning. Du kan også anvende marineret kød og kød med krydderier. Anvend ikke optøet kød.

Kødet kan skæres ud umiddelbart efter langtidsstegningen. Det er ikke nødvendigt at lade

kødet hvile. På grund af denne særlige tilberedningsmetode bliver kødet rosa, men det er ikke råt eller steg for lidt.

Bemærk: Tidsurdrift med sluttid er ikke mulig ved ovnfunktionen langtidsstegning.

Fade

Brugt et fladt fad, f.eks. et serveringsfad af procelæn eller glas. Stil fadet med ind i ovnrummet til forvarmning.

Sæt altid fadet uden låg på risten i rille 2.

Der findes flere oplysninger under tips om langtidsstegning efter indstillingstabellen.

Apparatet har ovnfunktionen langtidsstegning. Start kun driften ved helt afkølet ovnrum. Gennemvarm ovnrummet godt med fadet i ca. 15 minutter.

Brun kødet tilstrækkeligt længe ved kraftig varme på kogezone på alle sider, også på enderne. Læg det straks på det forvarmede fad. Sæt fadet med kødet ind i ovnrummet igen, og lad det langtidsstege.

















Anbefalede indstillingsværdier

Temperaturen ved langtidsstegning og tilberedningstiden afhænger af kødets størrelse,

tykkelse og kvalitet. Der er derfor anført indstillingsområder.

Anvendt ovnfunktion:

-  Langtidsstegning

Ret	Tilberedning i:	Rille-højde	Ovnfunktion	Stegetid i min.	Temperatur i °C	Varighed i min.
Fjerkræ						
Andebryst, 400 g	Åbent fad	2		6-8	90*	45-60
Kyllingebrystfilet, hver 200 g	Åbent fad	2		5-7	90*	30-60
Kalkunbryst, uden ben, 1 kg	Åbent fad	2		8-10	90*	150-210
Svinekød						
Svinemørbrad, 5-6 cm tyk, 1,5 kg	Åbent fad	2		8-10	80*	210-240
Svinefilet, hel	Åbent fad	2		6-8	80*	90-120
Svinemedaljoner, 4 cm tykke	Åbent fad	2		5-7	80*	90-120
Oksekød						
Oksesteg (culotte), 6-7 cm tyk, 1,5 kg	Åbent fad	2		8-10	80*	210-270
Oksefilet, hel, 1 kg	Åbent fad	2		4-6	80*	150-210
Roastbeef, 5-6 cm tyk	Åbent fad	2		6-8	80*	210-270
Oksemedaljoner/tykstegsfilet, 4 cm tykke	Åbent fad	2		5-7	80*	30-60
Kalvekød						
Kalvesteg, 4-5 cm tyk, 1,5 kg	Åbent fad	2		8-10	80*	210-240
Kalvesteg, 10-15 cm tyk, 1,5 kg	Åbent fad	2		8-10	80*	210-240
Kalvefilet, hel, 800 g	Åbent fad	2		5-7	80*	120-150
Kalvemedaljoner, 4 cm tykke	Åbent fad	2		5-7	80*	45-90
Lammekød						
Lammeryg, udbenet, hver 200 g	Åbent fad	2		5-7	80*	120-180
Lammekølle uden ben, medium, 1 kg snøret	Åbent fad	2		6-8	80*	180-240

* forvarmning

Tips til langtidsstegning

Langtidsstegning af andebryst.	Læg andebrystet koldt på panden, og brun først skindsiden. Efter langtidsstegningen grilles 3 til 5 minutter, så andebrystet bliver sprødt.
Langtidsstegt kød er ikke så varmt som kød tilberedt på normal vis.	Varm derfor tallerkenerne, og server saucen meget varm, så det stegte kød ikke bliver koldt så hurtigt.

Tørring

Apparatet har ovnfunktionen tørring, hvormed frugt, grøntsager og krydderier kan tørres fremragende. Ved denne form for konservering koncentrerer aromastoffer på grund af tørringen.

Brug kun fejlfri frugt, grøntsager og krydderier, og vask det grundigt. Læg bage- eller pergamentpapir på risten. Lad frugten dryppe godt af og tør det derefter selv af.

Skær den eventuelt i lige store stykker eller tynde skiver. Læg uskrællet frugt på skallen med skærefladerne opad. Sørg for, at hverken frugt eller champignoner ligger over hinanden på risten.

Rasp grøntsager, og blanchér dem derefter. Lad blancherede grøntsager dryppe godt af, og fordel dem jævnt på risten.

Tør krydderier med stilk. Læg krydderier jævnt og lettere ophobet på risten.

Brug følgende riller til tørring:

- 1 rist: Rille 3
- 2 riste: Rille 3+1
- 3 riste: Rille 5+3+1
- 4 riste: Rille 5+3+2+1

Vend meget saftig frugt og grøntsager flere gange. Frigør den tørrede frugt eller grøntsager fra papiret med det samme.

Anbefalede indstillingsværdier

I tabellen findes indstillingerne til tørring af forskellige fødevarer. Temperatur og varighed afhænger af tørvarernes type, fugtighed, modenhed og tykkelse. Jo længere tørvarerne tørrer, jo bedre konserveres det. Jo tyndere man skærer, jo hurtigere afsluttes tørringen, og jo mere aromatisk bliver tørvarerne. Der er derfor anbefalt indstillingsområder.

Hvis du vil tørre andre fødevarer, kan du rette dig efter lignende fødevarer i tabellen.

Anvendt ovnfunktion:

-  Tørring

Ret	Tilbehør	Rille-højde	Ovnfunktion	Temperatur i °C	Tilberedningstid i timer
Kernefrugt (æbleringe, 3 mm tykke, pr. rist 200 g)	1-2 riste	-		80	3-6
Kernefrugt (æbleringe, 3 mm tykke, pr. rist 200 g)	3-4 riste	-		80	6-8
Stenfrugt (blommer)	1-2 riste	-		80	4-8
Stenfrugt (blommer)	3-4 riste	-		80	8-10
Rodgrøntsager (gulerødder), revet, blancheret	1-2 riste	-		80	6-8
Rodgrøntsager (gulerødder), revet, blancheret	3-4 riste	-		80	6-8
Svampe i skiver	1-2 riste	-		60	4-7
Svampe i skiver	3-4 riste	-		60	7-9
Krydderurter, rengjorte	1-2 riste	-		60	1-3
Krydderurter, rengjorte	3-4 riste	-		60	3-6

Henkogning

Frugt og grøntsager kan nenkoges i apparatet.

Advarsel – Fare for tilskadekomst!

Henkogningsglassene kan revne, hvis levnedsmidlerne bliver henkogt forkert. Følg anvisningerne om henkogning.

Glas

Anvend kun rene henkogningsglas uden skader. Brug kun varmebestandige, rene og uskadte gummiringe. Klemmer og fjedre kontrolleres først.

Brug kun henkogningsglas af samme størrelse til henkogning og med samme slags madvarer. Der kan henkoges op til seks henkogningsglas på 1/2, 1 eller 1 1/2 liters indhold samtidigt. Brug ikke glas, der er større eller højere end det. Lågene kan springe.

Henkogningsglassene må ikke røre ved hinanden i ovnrømmet under henkogningen.

Forberedelse af frugter og grøntsager

Anvend kun helt frisk frugt og grøntsager. Vask frugt og grøntsager grundigt.

Frugt og grøntsager skrælles, udstenes og skæres i småstykker afhængigt af type og fyldes til ca. 2 cm under randen i henkogningsglas.

Frugt

Frugten fyldes i henkogningsglassene med varm, afskummet sukkeropløsning (ca. 400 ml til et 1 liters glas). Til en liter vand:

- Ca. 250 g sukker ved sød frugt
- Ca. 500 g sukker ved syrlig frugt

Grøntsager

Fyld grøntsagerne i henkogningsglassene med varmt, kogt vand.

Vask glaskanterne af, de skal være rene. Læg en våd gummiring og et låg på hvert glas. Luk glassene med klemmer. Stil glassene i universalbradepanden, så de

ikke rører ved hinanden. Hæld 500 ml varmt vand (ca. 80 °C) i universalbradepanden. Indstil som anført i tabellen.

Afslutning af henkogning

Frugt

Efter noget tid begynder små luftbobler at stige op med kort mellemrum. Sluk for apparatet, så snart der dannes luftbobler i henkogningsglassene. Tag glassene ud af ovnen efter den anførte eftervarmetid.

Grøntsager

Efter noget tid begynder små luftbobler at stige op med kort mellemrum. Så snart der dannes bobler i alle henkogningsglas, reduceres temperaturen til 120 °C, og lad glassene boble videre i den lukkede ovn som anført i tabellen. Sluk apparatet efter denne tid, og brug eftervarmen i nogle minutter, som anført i tabellen.

Tag glassene ud af ovnen efter henkogningen, og stil dem på et rent viskestykke. Stil ikke de varme glas på et koldt eller vådt underlag, da de så kan revne. Dæk henkogningsglassene af for at beskytte dem mod træk. Fjern først klemmerne, når glassene er blevet kolde.

Anbefalede indstillingsværdier

De anførte tider i indstillingstabellen er vejledende for henkogning af frugt og grøntsager. De kan påvirkes af rumtemperaturen, antallet af glas samt af indholdets mængde, temperatur og kvalitet. Angivelserne gælder for runde 1 liters glas. Inden du ændrer på indstillingen eller slukker, skal du kontrollere, at der dannes rigeligt med luftbobler i glassene. Boblerne begynder efter ca. 30-60 minutter.

Anvendt ovnfunktion:

-  4D-varmluft

Ret	Tilberedning i:	Rille-højde	Ovnfunktion	Temperatur i °C	Varighed i min.
Henkogning					
Grøntsager, f.eks. gulerødder	1 liter henkogningsglas	1		160-170	Indtil dannelse af bobler: 30-40
				120	Efter dannelse af bobler: 30-40
				-	Eftervarme: 30
Grøntsager, f.eks. agurker	1 liter henkogningsglas	1		160-170	Indtil dannelse af bobler: 30-40
				-	Eftervarme: 30
Stenfrugt, f.eks. kirsebær, svesker	1 liter henkogningsglas	1		160-170	Indtil dannelse af bobler: 30-40
				-	Eftervarme: 35
Kernefrugt, f.eks. æbler, jordbær	1 liter henkogningsglas	1		160-170	Indtil dannelse af bobler: 30-40
				-	Eftervarme: 25

Hævning af dej

Med ovnfunktionen "Hævning af dej" hæver gærdej betydeligt hurtigere end ved stuetemperatur, og den tørrer ikke ud. Start kun driften ved helt afkølet ovnrum.

Lad altid dej hæve to gange. Bemærk angivelserne i indstillingstabellerne for 1. og 2. hævning (hævning og efterhævning).

Hævning

Sæt dejskålen på risten til hævning. Indstil som anført i tabellen.

Åbn ikke ovndøren under hævningen, da fugtigheden ellers slipper ud. Dejen skal ikke være tildækket.

Efterhævning

Stil bagværket i rillen anført i tabellen.





Tør fugtigheden op i ovnrømmet før bagning.







Anbefalede indstillingsværdier

Temperatur og hævningstid afhænger af ingrediensernes type og mængde. Derfor er angivelserne i indstillingstabellen vejledende værdier.

Anvendt ovnfunktion:

-  Hævning af dej

Ret	Tilbehør / service	Rille-højde	Ovnfunktion	Temperatur i °C	Varighed i min.
Gærdej, sød					
F.eks. små gærdele	Skål	2		35-40	30-45
	Universalbradepande	2		35-40	10-20
Fedtholdig dej, f.eks. panettone	Skål	2		40-45	40-90
	Form på rist	2		40-45	30-60

Ret	Tilbehør / service	Rille-højde	Ovnfunktion	Temperatur i °C	Varighed i min.
Gærdej, pikant					
F.eks. pizza	Skål	2		35-40	20-30
	Universalbradepande	2		35-40	10-15
Brøddej					
Franskbrød	Skål	2		35-40	30-40
	Universalbradepande	2		35-40	15-25
Blandingsbrød	Skål	2		35-40	25-40
	Universalbradepande	2		35-40	10-20
Rundstykker, boller	Skål	2		35-40	30-40
	Universalbradepande	3		35-40	15-25

Optøning

Til optøning af dybfrosset frugt, grøntsager, fjerkræ, kød, fisk og bagværk bruges driftstypen mikrobølgefunktion.

Tag frosne fødevarer ud af emballagen, og stil dem på risten i et fad, der egner sig til mikrobølger. Følg anvisningerne for fade og beholdere, der egner sig til mikrobølger. → "Mikrobølgefunktionen" på side 19

Skub risten ind med teksten "Microwave" mod ovndøren og krumningen nedad.

Tag tilbehør, som ikke skal bruges, ud af ovnrummet. På den måde opnås et optimalt tilberedningsresultat, og der spares energi.

Anbefalede indstillingsværdier

Tidsangivelserne i tabellen er vejledende værdier. De afhænger af fødevarernes kvalitet, frysetemperatur (-18°C) og beskaffenhed. Der er anført tidsområder. Indstil først til den korteste tid, og forlæng tiden, hvis det

er nødvendigt. Optøning lykkes ofte bedre i flere trin. Disse er anført under hinanden i tabellen.

Tip: Stykker, som er frosset som flade stykker eller i portioner, optøs hurtigere end stykker, som er frosset i en klump.







Retterne vendes eller røres rundt en til to gange under optøningen. Store stykker skal vendes flere gange. Skær retterne ud i mindre stykker under optøningen, og tag optøede stykker ud af ovnrummet.

Lad de optøede retter hvile 10 til 30 minutter i den slukkede ovn, så temperaturen udlignes.













Tip: Ved andre mængder end anført i indstillingstabellerne lyder grundreglen: Dobbelt mængde svarer stort set til dobbelt varighed.

Anvendt ovnfunktion:

-  Mikrobølger

Ret	Tilbehør / service	Rille-højde	Ovnfunktion	Temperatur i °C	MW-effekt i watt	Varighed i min.
Brød, rundstykker						
Brød, 500 g	Åbent fad	2		-	180	3
					90	10-15
Rundstykker	Rist	2		140-160	90	2-4
Kager						
Kager, fugtigt fyld, 500 g	Åbent fad	2		-	180	2
					90	10-15
Tørkager, 750 g	Åbent fad	2		-	90	10-15
Kød & fjerkræ						
Kylling, hel, 1,2 kg*	Åbent fad	2		-	180	10
					90	10-15
Fjerkræstykker, 250 g*	Åbent fad	2		-	180	10
					90	10-15

* Vend efter 1/2 af tiden

Ret	Tilbehør / service	Rille-højde	Ovnfunktion	Temperatur i °C	MW-effekt i watt	Varighed i min.
And, 2 kg*	Åbent fad	2		-	180	10
					90	40-50
Kød, hele stykker, f.eks. steg (råt kød) 800 g*	Åbent fad	2		-	180	15
					90	10-15
Kød, hele stykker, f.eks. steg (råt kød) 1 kg*	Åbent fad	2		-	180	15
					90	20-30
Kød, hele stykker, f.eks. steg (råt kød) 1,5 kg*	Åbent fad	2		-	180	15
					90	25-35
Kød, i stykker eller skiver, f.eks. gullasch (råt kød), 500 g*	Åbent fad	2		-	180	8
					90	5-10
Hakket kød, blandet, 200 g*	Åbent fad	2		-	90	8-15
Hakket kød, blandet, 500 g*	Åbent fad	2			180	5
					90	10-15
Hakket kød, blandet, 1000 g*	Åbent fad	2		-	180	10
					90	20-30
Fisk						
Fisk, hel, 300 g*	Åbent fad	2		-	180	3
					90	10-15
Fiskefilet, 400 g*	Åbent fad	2		-	180	5
					90	10-15
Frugt, grøntsager						
Bærfrugter, 300 g	Åbent fad	2		-	180	5-10
Grøntsager, 600 g	Åbent fad	2		-	180	10
					90	8-13
Andet						
Optøning, smør, 125 g	Åbent fad	2		-	90	7-9

* Vend efter 1/2 af tiden

Opvarm og genopvarm retter

Retter kan opvarmes eller genopvarmes på forskellige måder med apparatet. Drikkevarer og retter opvarmes særdeles hurtigt med mikrobølger. Ved genopvarmning med damp opvarmes retterne skånsomt og ser ud, som om de lige er blevet tilberedt.

Opvarm retter med mikrobølger

Med mikrobølger kan retter opvarmes eller optøs og opvarmes på en gang.

Tag færdigretter ud af emballagen. Opvarmningen af retterne sker hurtigere og bliver jævner fordelt i fade og beholdere, der egner sig til mikrobølger. De enkelte dele af retterne kan blive opvarmet med forskellig hastighed.

Flade retter bliver hurtigere tilberedt end høje. Fordel derfor retterne så fladt som muligt i fadet. Fødevarer må ikke lægges i lag oven på hinanden.

Dæk altid retterne til. Sådan opnås et bedre tilberedningsresultat. Brug en tallerken eller specialfolie

til mikrobølger, hvis der ikke er et låg, der passer til fadet.

Vend eller rør rundt i retten to til tre gange. Lad retterne hvile 1 til 2 minutter efter opvarmningen for at udligne temperaturen.

Ved opvarmning af babymad stilles flasken uden sut eller låg på risten. Omryst eller omrør grundigt efter opvarmningen, kontrollér altid temperaturen.

Retterne afgiver varme til fadet. Det kan også blive meget varmt ved ren mikrobølgefunktion.

Tip: Ved andre mængder end anført i indstillingstabellerne lyder grundreglen: Dobbelt mængde svarer stort set til dobbelt varighed.

Advarsel – Fare for skoldning!

Når drikkevarer bliver opvarmet, kan der opstå en forsinket kogning. Det betyder, at væsken bliver opvarmet til kogepunktet, uden at der som normalt dannes dampbobler. Men ved den mindste rystelse af beholderen kan den kogende væske pludselig koge voldsomt over eller sprøjte. Placer altid en ske i

beholderen under opvarmningen. På den måde undgås forsinket kogning.

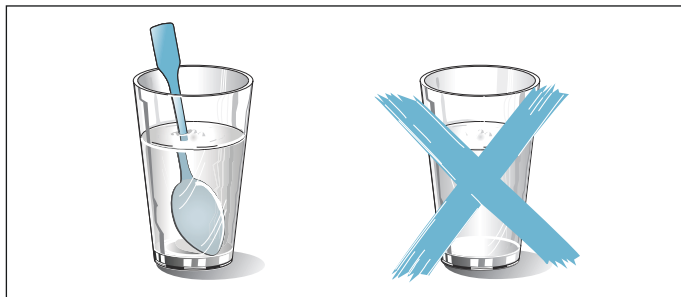

Pas på!

Gnistdannelse: Metal, f.eks. en ske i et glas, skal befinde sig mindst 2 cm væk fra ovnrummets vægge og dørens inderside. Gnister kan ødelægge den indvendige glasrude i ovndøren.

Genopvarmning

Med ovnfunktionen genopvarmning genopvarmes retter skånsomt med damp. Både udseende og smag bevares, som om retterne lige var blevet tilberedt. Også bagværk fra dagen før kan fint genopvarmes på denne måde.

Brug helst flade, brede og temperaturbestandige fade. Kolde fade forlænger genopvarmningen.

Genopvarm så vidt muligt kun ensartede og lige store madvarer. Hvis det ikke er muligt, retter tiden sig efter retten med den længste genopvarmningstid.

Dæk ikke retten til under genopvarmningen.

Stil retten i et fad på risten, eller læg den direkte på risten i rille 2.

Åbn ikke ovndøren under genopvarmningen, da meget damp ellers slipper ud.

Anbefalede indstillingsværdier

I tabellen findes indstillingsværdierne for opvarmning med mikrobølger og genopvarmning med damp til forskellige drikkevarer og retter. Tidsangivelserne er vejledende værdier. De afhænger af de anvendte fade samt af fødevarernes kvalitet, temperatur og beskaffenhed. Der er anført tidsområder. Indstil først til den korteste tid, og forlæng tiden, hvis det er nødvendigt.



Tabelværdierne gælder ved isætning af retten i en kold ovn.













Hvis der ikke er anført nogen værdier for dine retter, kan du rette dig efter lignende retter i tabellen.













Tag tilbehør, som ikke skal bruges, ud af ovnrummet. På den måde opnås et optimalt tilberedningsresultat, og der spares energi.

Tør ovnrummet af efter tilberedningen.

Anvendte ovnfunktioner:

-  Genopvarmning
-  Mikrobølger

Ret	Tilbehør / service	Rille-højde	Ovnfunktion	Temperatur i °C	MW-effekt i watt	Varighed i min.
Opvarmning af drikke						
200 ml (rør godt rundt)	Åbent fad	2		-	max	1-3
400 ml (rør godt rundt)	Åbent fad	2		-	max	2-6
Opvarmning af babymad						
Sutteflasker, 150 ml (rør godt rundt)	Åbent fad	2		-	360	1-3
Grøntsager, kolde						
250 g	Åbent fad	2		120-130	-	5-15
250 g	Fad med låg	2		-	600	3-8
1 kg	Åbent fad	2		120-130	-	15-25
Grøntsager, frosne						
Løst, 250 g	Fad med låg	2		-	600	8-12
Spinat med fløde, frossen i blok, 450 g (rør godt rundt 1-2 gange)	Fad med låg	2		-	600	11-16
Retter, kolde						
Tallerkenret, 1 portion	Åbent fad	2		120-130	-	15-25
Tallerkenret, 1 portion	Fad med låg	2		-	600	4-8
Suppe, sammenkogt ret, 400 ml	Åbent fad	2		120-130	-	10-25
Suppe, sammenkogt ret, 400 ml (rør godt rundt)	Fad med låg	2		-	600	5-7
* forvarmning						

Ret	Tilbehør / service	Rille-højde	Ovnfunktion	Temperatur i °C	MW-effekt i watt	Varighed i min.
Tilbehør, f.eks. nudler, KlöÙe (tysk specialitet), kartofler, ris	Åbent fad	2		120-130	-	8-25
Tilbehør, f.eks. nudler, KlöÙe (tysk specialitet), kartofler, ris	Fad med låg	2		-	600	5-10
Tærter/gratiner, f.eks. lasagne, kartoffelgratin	Åbent fad	2		120-140	-	10-25
Tærter/gratiner, 400 g, f.eks. lasagne, kartoffelgratin	Åbent fad	2		-	600	5-10
Pizza, bagt	Rist	2		170-180*	-	5-15
Retter, frosne						
Tallerkenret, 1 portion	Fad med låg	2		-	600	11-15
Suppe, sammenkogt ret, 200 ml (rør godt rundt)	Fad med låg	2		-	600	6-8
Tilbehør, 500 g, f.eks. nudler, KlöÙe (tysk specialitet), kartofler, ris	Fad med låg	2		-	600	7-10
Tærter/gratiner, 400 g, f.eks. lasagne, kartoffelgratin	Åbent fad	2		180-200	180	20-25
Bagværk						
Rundstykker, baguette, bagt	Rist	2		150-160*	-	10-20
Postejer (vol - au - vents)	Rist	2		180*	-	4-10
Bagværk, frossent						
Pizza, bagt	Rist	2		170-180*	-	5-15
Rundstykker, baguette, bagt	Rist	2		160-170*	-	10-20

* forvarmning

Varmholdning

Færdige retter kan holdes varme med ovnfunktionen varmholdning. Ved hjælp af de forskellige fugtighedstrin forhindres, at allerede færdige retter tørrer ud.

Dæk ikke retterne til.

Hold ikke færdige retter varme i mere end to timer. Bemærk, at nogle retter steger videre, når de holdes varme. Dæk ikke retterne til.

De forskellige damptrin egner sig til at holde følgende varmt:

- Trin 1: Kødstykker og korttidsstegt kød
- Trin 2: Tærter og tilbehør
- Trin 3: Sammenkogte retter og supper

Prøveretter

Disse tabeller er blevet fremstillet til brug for forskellige prøvningsinstitutter for at lette test af apparatet.

Iht. standarden EN 60350-1:2013 eller IEC 60350-1:2011 og iht. standarden EN 60705:2012, IEC 60705:2010.

Bagning

Bagværk på plader eller i bageforme, der sættes i ovnen samtidigt, er ikke nødvendigvis færdige på samme tid.

Rillehøjder ved bagning i to lag:

- Universalbradepande: Rille 3
Bageplade: Rille 1
- Bageforme på risten
Første rist: Rille 3
Anden rist: Rille 1

Rillehøjder ved bagning i tre lag:

- Bageplade: Rille 5
- Universalbradepande: Rille 3
- Bageplade: Rille 1

Æblekage med låg

Æbletærte med låg i et lag: Placér mørke springforme forskudt i forhold til hinanden.

Æbletærte med låg i to lag: Placér mørke springforme forskudt over hinanden.

Kager i springforme af lyst metal: Bagning med over-/undervarme i et lag. Anvend universalbradepanden i stedet for risten, og sæt springformene på den.





Lagkagebunde (vandbiskuit)

Lagkagebunde i to lag: Placér springforme forskudt over hinanden på ristene.

Anvisninger







- Indstillingsværdierne gælder ved isætning i en kold ovn.
- Følg anvisningerne om forvarmning i tabellen. Indstillingsværdierne gælder uden hurtig opvarmning.
- Brug først den laveste af de angivne temperaturer til bagning.

Anvendte ovnfunktioner:

-  4D-varmluft
-  Over-/undervarme
-  Pizzatrin
-  Intensiv varme

Dampintensitetens trin er anført som tal i tabellen:

- 1 = lav
- 2 = mellem
- 3 = høj



Ret	Tilbehør / service	Rille-højde	Ovnfunktion	Temperatur i °C	Dampintensitet	Varighed i min.
Bagning						
Sprøjtede småkager	Bageplade	3		140-150*	-	25-40
Sprøjtede småkager	Bageplade	3		140-150*	-	25-40
Sprøjtede småkager, 2 niveauer	Universalbradepande + bageplade	3+1		140-150*	-	30-40
Sprøjtede småkager, 3 niveauer	Bageplader + universalbageplade	5+3+1		130-140*	-	35-55
Small Cakes	Bageplade	3		160*	-	20-30
Small Cakes	Bageplade	3		150*	-	25-35
Småkager, 2 niveauer	Universalbradepande + bageplade	3+1		150*	-	25-35
Småkager, 3 niveauer	Bageplader + universalbageplade	5+3+1		140*	-	35-45
Lagkagebunde (vandbiskuit)	Springform Ø 26 cm	2		160-170**	-	25-35
Lagkagebunde (vandbiskuit)	Springform Ø 26 cm	2		160-170**	-	25-35
Lagkagebunde (vandbiskuit)	Springform Ø 26 cm	2		150-160	1	10
					-	20-25
Lagkagebunde (vandbiskuit), 2 lag	Springform Ø 26 cm	3+1		150-170**	-	30-50
Æblekage med låg	2x sortpladeforme Ø 20 cm	2		170-180	-	60-80
Æblekage med låg	2x sortpladeforme Ø 20 cm	2		180-200	-	60-80
Æblekage med låg	2x sortpladeforme Ø 20 cm	2		170-180	-	75-95
Æblekage med låg, 2 lag	2x sortpladeforme Ø 20 cm	3+1		170-190	-	70-90
** 5 min. forvarmning, brug ikke lynopvarmningsfunktionen						
** forvarmning, brug ikke lynopvarmningsfunktionen						

Grillning:

Sæt også universalbradepanden ind. Her opsamles væden, så ovnen ikke bliver så tilsmudset.

Anvendt ovnfunktion:

-  Grill store flade

Ret	Tilbehør	Rille-højde	Ovnfunktion	Grill-trin	Varighed i min.
Grillning					
Bruning af toast*	Rist	5		3	3-5
Oksekødsburger, 12 stk.**	Rist	4		3	25-30
* Uden forvarmning					
** Vend efter 2/3 af den samlede tilberedningstid					



Tilberedning med mikrobølger







Ved tilberedning med mikrobølger anvendes altid varmebestandige fade og beholdere, der egner sig til mikrobølger. Følg anvisningerne for fade og beholdere, der egner sig til mikrobølger.

→ "Mikrobølgefunktionen" på side 19

Hvis fadet eller beholderen sættes på risten, skubbes risten ind med teksten "Microwave" mod ovndøren og krumningen nedad.

Anvendte ovnfunktioner:

-  4D-varmluft
-  Varmluft/impulsgrill
-  Mikrobølger

Ret	Tilbehør / service	Rille-højde	Ovnfunktion	Temperatur i °C	MW-effekt i watt	Varighed i min.
Optøning med mikrobølgefunktion						
Kød	Åbent fad	2		-	180	5
					90	10-15
Tilberedning med mikrobølgefunktion						
Æggemælk	Åbent fad	2		-	360	20
					180	20-25
Biskuit	Åbent fad	2		-	600	7-9
Forloren hare	Åbent fad	2		-	600	22-27
Tilberedning med mikrobølgefunktion kombineret med andre ovnfunktioner						
Kartoffelgratin	Åbent fad	2		170-190	360	25-30
Kager	Åbent fad	2		180-200	180	18-23
Kylling*	Rist	2		200-220	360	25-35
* Vend efter 2/3 af den samlede tilberedningstid						

BSH Hausgeräte GmbH
Carl-Wery-Str. 34
81739 München, GERMANY

siemens-home.com

Produceret af BSH Hausgeräte GmbH med varemærkelicens fra Siemens AG



9001158526
960425