

SIEMENS



Inbyggadsugn

HR876GD.6S

siemens-home.bsh-group.com/welcome

sv Bruksanvisning

Register
your
product
online

Innehållsförteckning

	Bestämmelser för användningen	4		Grundinställningar	16
	Viktiga säkerhetsanvisningar!	5		Ändra inställningar	16
	Allmänt	5		Lista med inställningar	16
	Ånga	5		Ställa klockan	17
	Stektermometer	6		Ånga	17
	Rengöringsfunktion	6		Oljud	17
	Skadeorsaker	6		Tillagning med ångfunktion	17
	Allmänt	6		Värma på	18
	Ånga	6		Jäsa deg	18
	Återvinning	7		Fylla på vattentanken	18
	Spara energi	7		Efter varje ångning	19
	Återvinning	7		Sabbatläge	20
	Lär dig enheten	8		Slå på sabbatläget	20
	Kontroller	8		Stektermometer	20
	Kontroller	8		Ugnsfunktioner	20
	Display	8		Sätt stektermometern i maten	21
	Ugnsfunktionsmenyn	9		Ställa in köttemperaturen	21
	Ugnsfunktioner	9		Köttemperatur i olika livsmedel	21
	Ånga	10		Rengöringsfunktionen	22
	Mer information	10		Självrengöring	22
	Ugnsfunktioner	10		Före rengöringsfunktionen	22
	Vattentank	11		Ställa in självrengöringen	22
	Tillbehör	11		Efter rengöringsfunktionen	23
	Medföljande tillbehör	11		Avkalkning	23
	Sätta in tillbehör	11		Home Connect	24
	Extratillbehör	12		Inställning	24
	Före första användning	12		Fjärrstart	25
	Före första användning	12		Home Connect-inställningar	25
	Första användningen	13		Uppgiftskyddsinfo	26
	Rengöra ugnsutrymmet	13		CE-överensstämmelseintyg	26
	Rengöra tillbehör	13		Rengöringsmedel	26
	Använda maskinen	13		Lämpliga rengöringsmedel	26
	Slå på och av enheten	13		Håll enheten ren	27
	Slå på eller avbryta funktion	13		Ugnsstegar	28
	Ställ in ugnsfunktion	14		Ta ur och sätta i ugnsstegarna	28
	Ställa in ugnsfunktion och temperatur	14		Ugnsluckan	28
	Snabbuppvärmning	14		Haka av och hänga på luckan	28
	Tidsfunktioner	15		Ta bort luckskyddet	29
	Timer	15		Ta ur och sätta i luckglasen	29
	Tillagningstid	15		Hur åtgärda fel?	31
	Färdigtid	15		Felsökningstabell	31
	Barnspärr	16		Maximal funktionstid är överskriden	32
	Slå på och av	16		Ugnsbelysning	32
	Lucklås	16		Service	32
				E- och FD-nummer	32

 Maträtter	33
Anvisning till inställningarna	33
Välj maträtt	33
Ställa in maträtten	34
 Testat i vårt provkök	34
Silikonformar	34
Kakor och småkakor	34
Bröd och småfranska	38
Pizza, paj och kryddiga bakverk	40
Gratäng och soufflé	42
Fågel	43
Kött	45
Fisk	48
Tillbehör och grönsaker	49
Yoghurt	50
Eco-ugnsfunktioner	50
Akrylamid i livsmedel	52
Anpassad tillagning	52
Torkning	53
Konservering	54
Jäsa deg	55
Upptining	56
Värma på	56
Varmhållning	57
Provrätter	57

Bestämmelser för användningen

Läs bruksanvisningen noggrant. Det är viktigt för att du ska kunna använda enheten säkert och på rätt sätt. Spara bruks- och monteringsanvisningen för framtida bruk och eventuella kommande ägare.

Den här enheten är avsedd för inbyggnad. Iaktta särskilda monteringsanvisningar.

Kontrollera enheten efter upppackning. Anslut inte enheten om den har transportskador.

Det är bara behörig elektriker som får göra fast anslutning av enheten. Vid skador på grund av felanslutning gäller inte garantin.

Enheten är bara avsedd för normalt hemmabruk. Enheten är bara avsedd för tillagning av mat och dryck. Håll enheten under uppsikt vid användning. Använd bara enheten inomhus.

Skåpet är avsett att användas på en nivå upp till högst 4000 meter över havet.

Barn under 8 år och personer med begränsade fysiska, sensoriska eller mentala färdigheter, eller som saknar erforderliga erfarenheter eller kunskaper, får endast använda enheten under överinseende av en annan person som ansvarar för säkerheten eller om de får lära sig hur man använder enheten säkert och vilka risker som finns.

Låt inte barn leka med enheten. Barn som ska rengöra eller använda enheten bör vara över 15 år, och då endast under uppsikt.

Barn under 8 år bör hållas på avstånd från både enheten och anslutningskabeln.

Sätt alltid in tillbehöret ordentligt i ugnen.

→ "Tillbehör" på sidan 11

Utförligare information om produkter, tillbehör, reservdelar och service hittar du på Internet: www.siemens-home.bsh-group.com och onlineshop: www.siemens-home.bsh-group.com/eshops

Viktiga säkerhetsanvisningar!

Allmänt

Varning – Brandrisk!

- Förvarar du brännbara föremål i ugnsutrymmet, så kan de börja brinna. Förvara inte brännbara föremål i ugnsutrymmet. Öppna aldrig luckan om det sipprar ut rök. Slå av enheten och dra ur sladden eller slå av säkringen i proppskåpet.
- Lösa matrester, fett och steksky kan börja brinna. Ta bort grovsmuts ur ugnsutrymmet, på värmeelementen och tillbehören före användning.
- Du skapar ett luftdrag när du öppnar luckan. Bakplåtspappret kan komma i kontakt med värmeelementen och fatta eld. Lagg aldrig bakplåtspapper löst på tillbehöret vid förvärmning. Tyng alltid ned bakplåtspappret med en stekgryta eller form. Lagg bara bakplåtspapper där det behövs. Bakplåtspappret får inte sticka ut utanför tillbehöret.

Varning – Risk för brännskador!

- Enheten blir mycket varm. Ta inte på de varma ytorna i ugnsutrymmet eller värmeelementen. Låt alltid enheten svalna. Håll barnen borta.
- Tillbehör och formar blir mycket varma. Använd grytlappar när du tar ut varma tillbehör eller formar ur ugnsutrymmet.
- Alkoholångor kan börja brinna i ugnsutrymmet. Tillaga aldrig mat som innehåller mycket sprit. Använd bara små mängder sprit. Öppna försiktigt luckan till enheten.

Varning – Skållningsrisk!

- Komponenterna blir mycket varma när enheten är i drift. Vidrör inte heta komponenter. Låt inte barnen vara i närheten.
- Det kan strömma ut varm ånga när du öppnar luckan på enheten. Ångan går inte alltid att se beroende på temperaturen. När du öppnar får du inte stå för nära enheten. Öppna försiktigt luckan till enheten. Håll barnen borta.
- Vatten i varm ugn bildar het vattenånga. Håll aldrig vatten i varm ugn.

Varning – Risk för personskador!

- Repat luckglas kan spricka. Använd inte glasskrapa eller kraftiga eller skurande rengöringsmedel.
- Luckgångjärnen rör på sig när du öppnar och stänger luckan, så du kan klämma dig. Ta aldrig runt gångjärnet.

Varning – Risk för stötar!

- Reparationer som inte är fackmässigt gjorda är farliga. Det är bara servicetekniker utbildade av tillverkaren som får göra reparationer och byta skadade anslutningar. Är enheten trasig, dra ur sladden eller slå av säkringen i proppskåpet. Kontakta service!
- Sladdisoleringen på elapparater kan smälta vid kontakt med heta delar på enheten. Se till så att sladdar till elapparater inte kommer i kontakt med heta delar på enheten.
- Risk för stötar om fukt tränger in! Använd aldrig högtryckstvätt eller ångrengöring!
- En trasig enhet innebär risk för stötar. Slå aldrig på en trasig enhet. Dra ur sladden eller slå av säkringen i proppskåpet. Kontakta service!

Varning – Fara för magnetpåverkan!!

Det sitter permanentmagneter i kontrollerna eller vreden. De kan påverka elektroniska implantat som t.ex. pacemaker och insulinpumpar. Håll 10 cm minimiavstånd till kontrollerna om du har elektroniska implantat.

Ånga

Varning – Risk för skållning!!

- Vattnet i vattentanken kan bli mycket varmt om du kör andra funktioner på enheten. Töm vattentanken när du använt enhetens ångfunktion.
- Det bildas varm ånga i ugnsutrymmet. Sträck dig inte in i ugnsutrymmet när du använder enhetens ångfunktion.
- Het vätska kan skvimpa över när du tar ut tillbehöret. Använd grytlappar och ta ut det heta tillbehöret försiktigt.

Varning – Risk för personskador och brand!!

Brännbara vätskor kan börja brinna i det varma ugnsutrymmet (explodera). Fyll aldrig på brännbar vätska (t.ex. alkoholhaltig dryck) i vattentanken. Fyll bara på vatten eller vår rekommenderade avkalkningslösning i vattentanken.

Stektermometer

⚠ Varning – Risk för stötar!!

Fel stektermometer kan skada isoleringen. Använd bara den stektermometer som är avsedd för enheten.

Rengöringsfunktion

⚠ Varning – Brandrisk!!

- Lösa matrester, fett och stesky kan börja brinna vid rengöringsfunktionen. Ta bort grovsmuts från ugnsutrymme och tillbehör före rengöringsfunktionen.
- Enheten blir mycket varm på utsidan vid rengöringsfunktionen. Häng aldrig brännbara föremål som t.ex. kökshanddukar på luckhandtaget. Håll framsidan på enheten fri. Håll barnen borta.

⚠ Varning – Risk för allvarliga personskador!!

Enheten blir mycket varm på utsidan vid rengöringsfunktionen. Den höga värmen förstör plåtars och formars släppa lätt-beläggning och bildar giftiga gaser. Rengör aldrig plåtar och formar med släppa lätt-beläggning under rengöringsfunktionen. Rengör bara emaljerade tillbehör samtidigt.

⚠ Varning – Risk för brännskador!!

- Ugnsutrymme blir mycket varmt vid rengöringsfunktionen. Öppna aldrig ugnsluckan. Låt enheten svalna. Håll barnen borta.
- ⚠ Enheten blir mycket varm på utsidan vid rengöringsfunktionen. Ta aldrig på luckan. Låt enheten svalna. Håll barnen borta.

Skadeorsaker

Allmänt

Obs!

- Tillbehör, folie, bakplåtspapper eller formar på ugnsbotten: ställ inga tillbehör på ugnsbotten. Lägg inte folie, oavsett sort, eller bakplåtspapper på ugnsbotten. Ställ inte formar på ugnsbotten om temperaturen är inställd på mer än 50°C. Det ackumulerar värme. Då stämmer inte gräddnings- och tillagningstiderna och emaljen kan få skador.
- Aluminiumfolie: folie i ugnsutrymme får inte komma i kontakt med luckglaset. Det kan ge permanenta missfärgningar på luckglaset.
- Vatten i varmt ugnsutrymme: håll aldrig vatten i ugnsutrymme när det är varmt. Det bildas vattenånga. Temperaturväxlingen kan ge skador på emaljen.
- Fukt i ugnsutrymme: om ugnen är fuktig länge kan det ge korrosion. Låt ugnsutrymme torka efter användning. Förvara inte fuktiga livsmedel länge i stängt ugnsutrymme. Förvara inte mat i ugnsutrymme.
- Svalna med öppen lucka: låt ugnsutrymme svalna med stängd lucka efter användning på hög temperatur. Kläm inte fast något i luckan. Även om luckan bara är lite öppen kan skåpfronterna runt om få skador så småningom. Det är bara om du kört ugnsfunktion med mycket fukt som du ska låta ugnsutrymme torka.
- Fruktsaft: lägg inte på för mycket på bakplåten när du gräddar väldigt saftiga fruktkakor. Fruktsaft som droppar från bakplåten ger fläckar som inte går att få bort. Använd helst den djupa långpannan.
- Jättesmutsig tätning: om tätningen är jättesmutsig, så stänger inte luckan ordentligt vid användning. Stommarna runt om kan få skador. Håll tätningen ren.
- Sitta eller ställa saker på luckan: ställ eller häng inte något på luckan och sätt dig inte på den. Ställ inte formar eller tillbehör på luckan.
- Sätt in tillbehöret: Beroende på vilken enhet du använder kan tillbehöret ibland skrapa emot ugnsluckan. Skjut därför alltid in tillbehöret så långt det går i ugnen.
- Transportera enheten: lyft eller bär inte enheten i ugnsluckans handtag. Handtaget håller inte för enhetens vikt och kan lossna.

Ånga

Obs!

- Bakformarna måste vara värme- och ångbeständiga. Silikonbakformor passar inte för kombifunktion med ånga.
- Rostiga formar: använd inte rostiga formar. Minsta lilla rostfläck kan ge korrosion i ugnsutrymme.
- Droppande vätska: ångar du med den perforerade långpannan bör du skjuta in bakplåten, långpannan eller den operforerade långpannan under. Den fångar upp droppande vätska.
- Hett vatten i vattentanken: hett vatten kan skada pumpen. Fyll bara vattentanken med kallvatten.

- Emaljskador: slå inte på enheten om det finns vatten på ugsbotten. Torka upp vattnet på ugsbotten före användning.
- Avkalkningslösning: var försiktig så att du inte häller avkalkningslösning på kontroller eller andra känsliga ytor. Risk för ytskador! Om det händer, ta direkt bort lösningen med vatten.
- Rengöra vattentanken: maskindiska inte vattentanken. Vattentanken blir skadad. Rengör vattentanken med vanligt diskmedel och mjuk trasa.

Återvinning

Enheten är mycket energieffektiv. Här finns tips på hur du sparar effekt när du använder enheten samt hur du skrotar enheten när den är uttjänt.

Spara energi

- Förvärm bara ugnen om recepten eller tabellerna i bruksanvisningen anger det.
- Låt frusna livsmedel tina innan du sätter in dem i ugnen.

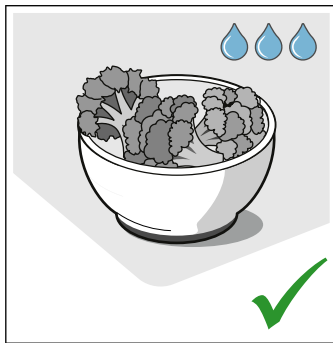
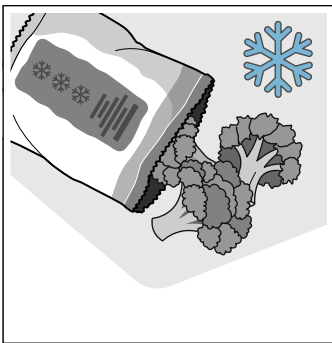

- Använd mörka, svartlackerade eller emaljerade bakformar. De tar upp värmen bäst.

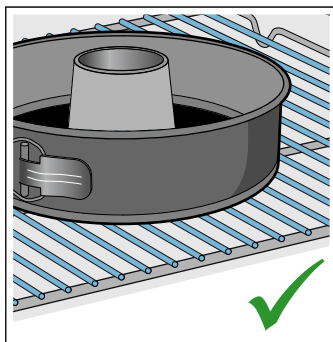
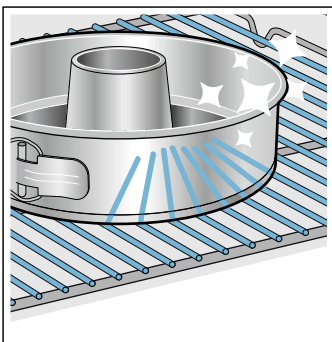

- Ta ut de tillbehör du inte ska använda ur ugnen.

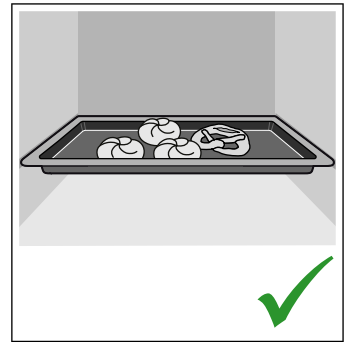
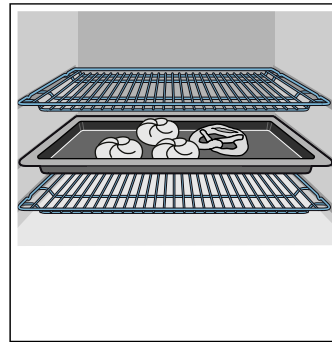

- Försök att hålla luckan stängd vid tillagning.

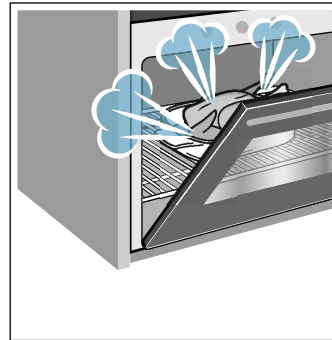

- Grädda gärna flera kakor efter varandra. Ugnen är fortfarande varm. Det förkortar gräddningstiden för nästa kaka. Du kan baka av 2 formbrödsformar bredvid varandra.

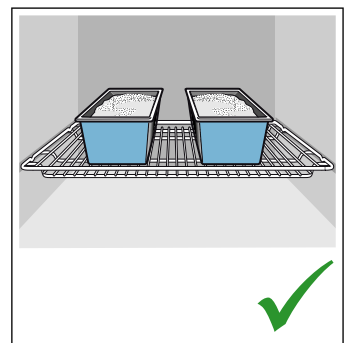
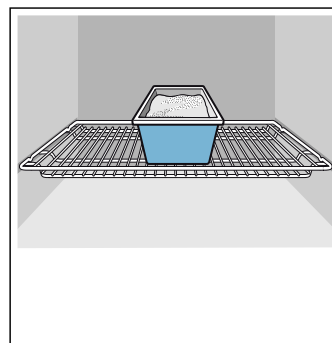

- Vid längre tillagningstider kan du slå av enheten 10 minuter före färdigtiden och låta maten gå klart på restvärmen.

Återvinning

Släng förpackningen i återvinningen.



Denna enhet är märkt i enlighet med det europeiska direktivet 2012/19/EU om avfall som utgörs av eller innehåller elektroniska produkter (waste electrical and electronic equipment - WEEE). Direktivet anger ramarna för inom EU giltigt återtagande och korrekt återvinning av uttjänta enheter.

Lär dig enheten

Kapitlet beskriver displayer och kontroller. Dessutom får du lära dig de olika funktionerna på enheten.

Anvisning: Det kan förekomma avvikelser i färg och specifikation beroende på typen av enhet.

Kontroller

Du använder kontrollernas knappar och vred för att ställa in de olika funktionerna på enheten. Du får upp aktuella inställningar på displayen.



- 1 Knappar**
Knapparna vänster och höger om vredet är tryckkänsliga. Tryck på knappen för att bekräfta.
- 2 Vred**
Vredet går att vrida både åt vänster och höger.
- 3 Pekdisplay**
Du får upp aktuella inställningsvärden, alternativ eller anvisningar på pekdisplayen. Du ställer in genom att trycka till på resp. textfält. Textfälten ändrar sig beroende på menyalternativen.

Vred

Vredet ändrar ugnsfunktioner och inställningsvärden du fått upp på displayen.

De flesta menyalternativ som t.ex. ugnsfunktionerna börjar om från början efter sista punkten. Temperaturer kräver däremot att du vrider tillbaka vredet när du når minimal eller maximal temperatur.

Display

Displayen är uppbyggd så att du kan läsa av uppgifterna med en blick.

Enheten lyfter fram värdet du kan ställa in. Det står med vit text på mörk bakgrund.

Statusraden

Statusraden sitter upptill på displayen. Där kommer klockan och inställda tidsfunktioner.

Statusindikering

Statusindikeringen visar t.ex. om ugnen är färdiguppvärmd eller om tillagningstiden gått ut. Strecket under framlyft värde blir fyllt från vänster till höger ju längre funktionen kommit.

Funktionstid

Slår du på enheten utan tillagningstid, så kan du se hur länge funktionen varit på uppe till höger på statusraden.

Har du ställt in och raderat en tillagningstid, så överför enheten redan nedräknad tillagningstid till funktionstiden och räknar sedan vidare. Så du kan alltid kontrollera hur länge funktionen varit igång.

Kontroller

Kontrollerna är anpassade till enhetens olika funktioner. Du kan ställa in enheten smidigt och direkt.

Knappar och pekfält

Här är en kort förklaring till de olika knapparna och pekfälten.

Knappar	Betydelse	
on/off		Slår på och av enheten
menu	Meny	Öppnar ugnsfunktionsmenyn
i	Information	Visa anvisningar
	Barnspärr	Slå på/av barnspärren
⌚	Tidsfunktioner	Öppnar tidsfunktionsmenyn
»»»	Snabbuppvärmning	Slår på och av snabbuppvärmningen
start/stop		Slår på, av och pausar funktionen
Pekfält		
📄	Öppna panelen.	Fylla på eller tömma vattentanken

Temperaturövervakning

Staplarna i temperaturövervakningen visar uppvärmningsfas eller restvärme i ugnstrymmet.

Uppvärmningskontroll	Uppvärmningskontrollen visar ugnens temperaturökning. När alla staplar är fyllda, så är det optimalt att sätta in maten. Enheten visar inga staplar i grill- och rengöringsläge.
Restvärmeindikering	Temperaturövervakningen indikerar restvärmen i ugnstrymmet när enheten är av. Indikeringen slocknar när temperaturen sjunker under ca 60°C.

Anvisning: På grund av termisk tröghet kan angiven temperatur skilja sig något från den faktiska temperaturen inuti ugnen. Du kan kolla aktuell temperatur vid uppvärmning med .

Ugnsfunktionsmenyn

Menyn är uppdelad på olika ugnsfunktioner. Du kan snabbt ställa in den funktion du vill ha.







Det finns olika många ugnsfunktioner beroende på vilken typ av enhet du har. Uppe till höger på statusraden ser du antalet sidor i ugnsfunktionsmenyn. Sår det 1/2 på statusraden, så är du på första sidan av två.







Ugnsfunktion	Användning
Ugnsfunktioner	Det finns många anpassade ugnsfunktioner för matlagning.
Maträtter → "Maträtter" på sidan 33	Här hittar du lämpliga, förprogrammerade inställningar för olika maträtter.
Ångning → "Ånga" på sidan 17	Det finns många anpassade ångfunktioner för matlagning.
Torkning → "Ånga" på sidan 17	Använd efter varje ångning.
Avkalkning → "Rengöringsfunktionen" på sidan 22	Får bort kalk ur ångsystemet.
Självrengöring → "Rengöringsfunktionen" på sidan 22	Självrengöringen rengör ugnen av sig själv.
Inställningar → "Grundinställningar" på sidan 16	Du kan anpassa enhetens grundinställningar som du vill ha dem.
Home Connect → "Home Connect" på sidan 24	Funktionen kopplar ihop ugnen med en mobil slutenhet.

Ugnsfunktioner

Här förklarar vi skillnaderna mellan ugnsfunktionerna och resp. användningsområde, så att du kan hitta rätt ugnsfunktion till din maträtt.

Enheten sänker temperaturen något efter ett tag vid mycket höga temperaturer.

Ugnsfunktioner	Temperatur	Användning
 4 D-varmluft	30-275°C	För bakning eller ugnstekning på en eller flera falsar. Fläkten i ugnens bakvägg fördelar värmen från ringelementet jämnt i ugnen.
 Över-/undervärme	30-300°C	För vanlig bakning och ugnstekning på en fals. Passar bra för kakor med saftig fyllning. Värmen blir jämnt fördelad ovan- och underifrån.
 Varmluft eco	30-275°C	Skonsam tillagning av utvalda maträtter på en fals utan förvärmning. Fläkten i ugnens bakvägg fördelar värmen från ringelementet i ugnen.
 Över-/undervärme eco	30-300°C	Skonsam tillagning av utvalda maträtter på en fals utan förvärmning. Värmen kommer ovan- och underifrån.
 Varmluftsgrillning	30-300°C	För ugnstekning av kött, fågel, hel fisk och stora köttbitar. Grillelementet och fläkten slår på och av i intervall. Fläkten sprider varmluften runt maten.
 Grill, stor grilllyta	Grilllägen: 1 = lätt 2 = medel 3 = kraftig	För grillning av platta grillbitar som t.ex. biffar, korv eller varma smörgåsar och gratinering. Hela grillelementet blir varmt.
 Grill, liten grilllyta	Grilllägen: 1 = lätt 2 = medel 3 = kraftig	För grillning små mängder biff, korv eller varma smörgåsar och gratinering. Mittdelen på grillelementet blir varmt.



	Pizzaläge	30-275°C	För tillagning av pizza och mat som kräver kraftig undervärme. Värmen kommer underifrån och från ringelementet i bakväggen.
	Anpassad tillagning	70-120°C	För skonsam och långsam tillagning av påbrynta, möra köttstycken i öppen form. Värme med låg temperatur kommer jämnt ovan- och underifrån.
	Undervärme	30-250°C	För tillagning i vattenbad och eftergräddning. Värmen kommer underifrån.
	Varmhållning	60-100°C	För varmhållning av färdiglagad mat.
	Förvärma porslin	30-70°C	För förvärmning av porslin.
	coolStart-funktion	30-275°C	Snabbtillagning av djupfrysta produkter på fals 3. Använd den temperatur som tillverkaren anger. Använd den högsta temperatur som står på förpackningen. Använd angiven tillagningstid eller kortare. Förvärm inte.

Förslagsvärden

Enheten ger temperatur- eller effektlägesförslag till varje ugnsfunktion. Du godkänner dem eller ändrar dem i resp. intervall.

Ånga

Här förklarar vi skillnaderna mellan ångfunktionerna och resp. användningsområde, så att du kan hitta rätt ångfunktion till din maträtt.

Ugnsfunktion	Temperatur	Användning
 Värma på	80-180°C	För skonsam påvärmning av mat och avbakning av bakverk. Ångan gör att maten inte blir torr.
 Jäsläge	30-50°C	För jäsnings av jäs- och surdegar samt syring av yoghurt. Degen jäser snabbare än i rumstemperatur. Degytan torkar inte ut

Mer information

Enheten har oftast anvisningar och mer info om vad du ska göra. Tryck på . Du får upp anvisningen i några sekunder.

Många anvisningar kommer upp automatiskt, t.ex. för bekräftelse, som uppmaning eller varning.

Ugnsfunktioner

Vissa funktioner gör det smidigare att använda enheten. Ugnsutrymmet är t.ex. välbelyst och kylfläkten skyddar enheten mot överhettning.

Öppna luckan

Om du öppnar luckan när funktionen är igång, så pausar funktionen. Funktionen fortsätter när du stänger luckan.

Ugnsbelysning

Ugnsbelysningen tänds när du öppnar luckan. Är luckan öppen mer än 15 minuter, så slår belysningen av igen.

Ugnsbelysningen tänds på de flesta ugnsfunktioner när funktionen slår på. Den slocknar när funktionen slår av.

Anvisning: Du kan ställa in i grundinställningarna att ugnsbelysningen ska vara släckt när funktionen slår på.

Kylfläkt

Kylfläkten slår på och av vid behov. Den varma luften evakueras via luckan.

Obs!

Täck inte över ventilationsöppningen. Då blir ugnen överhettad.

Kylfläkten har en viss eftergångstid, så att ugnen svalnar snabbare efter användning.

Anvisning: Du kan ändra kylfläktens eftergångstid i grundinställningarna. → "Grundinställningar" på sidan 16

Vattentank

Enheten har en vattentank. Vattentanken sitter bakom panelen. Fyll vattentanken med vatten när du använder ångfunktionerna. → "Ånga" på sidan 17

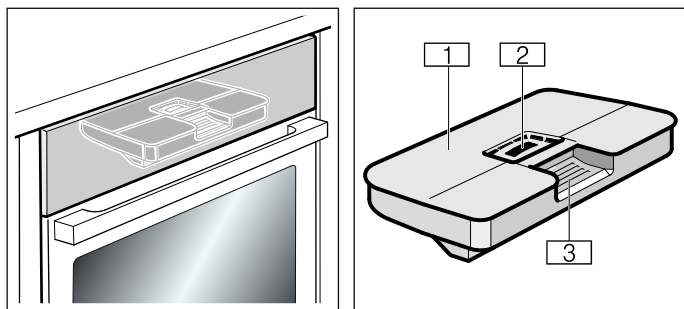

- 1 Tanklock
- 2 Påfyllningsöppning
- 3 Handtag för att ta ur och sätta i vattentanken

Tillbehör

Det finns diverse tillbehör bipackade med enheten. Här får du en överblick över medföljande tillbehör och hur du använder dem.

Medföljande tillbehör

Enheten har följande tillbehör:

	<p>Galler För formar, kak- och gratångformar. För stekar, grillbitar och djupfrysta rätter.</p>
	<p>Långpanna För mjuka kakor, bakverk, djupfrysta maträtter och stora stekar. Den går även använda för att samla upp fett när du grillar direkt på galleret.</p>
	<p>Bakplåt För småkakor på plåt</p>
	<p>Stektermometer Ger exakt ugnstekning. Användningsområdena finns beskrivna i resp. kapitel. → "Stektermometer" på sidan 20</p>

Använd bara originaltillbehör. De är specialgjorda för enheten.

Tillbehör kan du köpa hos service, i butik eller på Internet.

Anvisning: Tillbehöret kan ibland bågna när det blir varmt. Det påverkar inte funktionen. Det återtar sin ursprungliga form när det svalnat.

Sätta in tillbehör

Ugnen har 5 falsar. Falsarna är numrerade nedifrån och upp.

Ugnsutrymmets översta fals är märkt med en grillsymbol på många enheter.

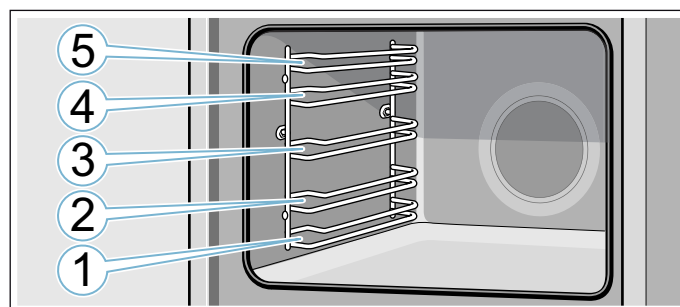

Sätt alltid in tillbehöret mellan falsens båda styrningar.

Du kan dra ut tillbehöret ungefär halvvägs utan att det tippar.

Anvisningar

- Se till så att du alltid sätter in tillbehöret ordentligt i ugnen.
- Sätt in tillbehöret ordentligt i ugnen, så att det inte tar emot luckan.
- Ta ut de tillbehör som inte behövs ur ugnen.

Snäpplägena

Tillbehöret går att dra ut halvvägs innan det snäpper fast. Snäpplägena ser till att tillbehören inte tippar när du drar ut dem. Tillbehöret måste vara ordentligt inskjutet i ugnsutrymmet för att tipskyddet ska fungera.

Du måste se till så att det bakre snäppfästet **a** pekar nedåt när du sätter i galleret. Den öppna sidan ska vara mot luckan med försänkningen nedåt.

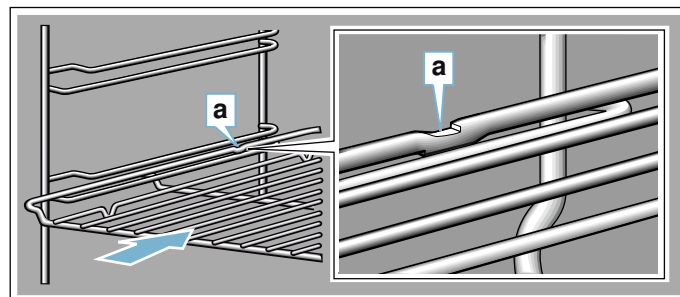

Du måste se till så att det bakre snäppfästet **a** pekar nedåt när du sätter i plåtarna. Den sluttande kanten på tillbehöret **b** ska vara mot luckan.

Exempel i bilden: långpanna

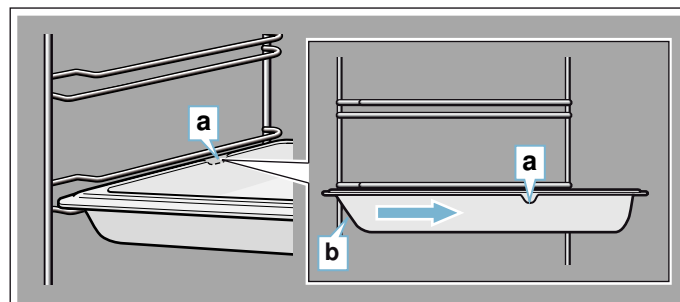

Kombinera tillbehör

Du kan använda gallret tillsammans med långpannan för att samla upp droppande vätska.

Se till så att du lägger på gallret så att distanserna **a** vilar på bakkanten. Gallret ska ligga på falsens övre styrningar när du sätter in långpannan.

Exempel i bilden: långpanna

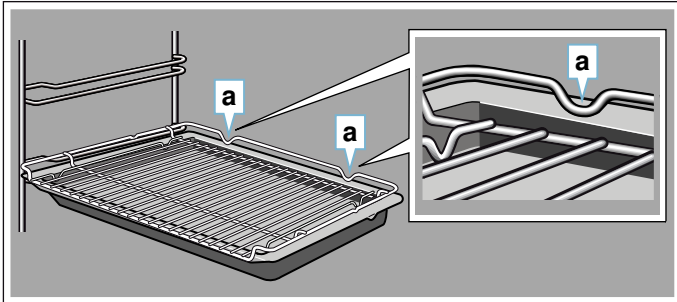

Extratillbehör

Extratillbehör kan du köpa hos service, i butik eller på Internet. Du hittar ett omfattande tillbehörssortiment i till din enhet i våra broschyrer eller på Internet.

Tillgänglighet och möjligheten att beställa online skiljer sig åt mellan olika länder. Läs mer i dokumentationen.

Anvisning: Extratillbehören passar inte till alla enheter. Ange alltid rätt beteckning (E-nr) på din enhet när du beställer. → "Service" på sidan 32

Extratillbehör
Galler För formar, kak- och gratängformor samt stekar och grillbita.
Långpanna tål självrengöring För mjuka kakor, bakverk, djupfrysade maträtter och stora stekar. Den går även använda för att samla upp fett när du grillar direkt på gallret.
Bakplåt tål självrengöring För småkakor på plåt
Iläggsgaller För kött, fågel och fisk. Det går att lägga i långpannan för att samla upp stekeskyn.
Proffspanna med iläggsgaller För tillagning av stora mängder.
Lock till proffspannan Locket gör proffspannan till en proffstekgryta.
Pizzaplåt För pizza och stora, runda kakor.
Grillplåt tål självrengöring För grillning i stället för gallret eller som stänkskydd. Använd bara i långpannan.
Baksten tål självrengöring För hembakt bröd, småfranska och pizza med knaprig botten. Förvärm bakstenen till rekommenderad temperatur.
Glasstekgryta För grytstekar och gratänger. Passar mycket bra för ugnsfunktionen maträtter.

Glasform För stora stekar, saftiga kakor och gratänger.
Glasform För gratänger, grönsaksrätter och bakverk.
Utdragssystem , 1 par tål självrengöring Utdragsskenor på fals 2 gör att du kan dra ut tillbehöret längre utan att det tippar.
Utdragssystem , 2 par, tål självrengöring Utdragsskenor på fals 2 och 3 gör att du kan dra ut tillbehöret längre utan att det tippar.
Utdragssystem , 3 par, tål självrengöring Utdragsskenor på fals 1, 2 och 3 gör att du kan dra ut tillbehöret längre utan att det tippar.
Dekorlister Täcker stombotten och enhetens bottenplatta.

Före första användning

Du måste göra ett par inställningar innan du kan använda enheten: Rengör dessutom ugnsutrymme och tillbehör.

Före första användning

Fråga vattenverket vilken vattenhårdhet ledningsvattnet har före första användning.

Du måste ställa in rätt vattenhårdhetsintervall för att enheten ska kunna påminna dig när det är dags att kalka av.

Obs!

Skador på enheten pga. ej avsedd vätskeanvändning. Använd inte destillerat vatten, kraftigt klorerat ledningsvatten (> 40 mg/l) eller andra slags vätskor. Använd bara rent, kallt kranvatten, avhärdat vatten eller mineralvatten utan kolsyra.

Anvisningar

- Är vattnet hårt där du bor, rekommenderar vi avhärdat vatten.
- Använder du bara avhärdat vatten, så kan du ändra vattenhårdheten till "avhärdat".
- Om du använder mineralvatten, ställ in vattenhårdhetsintervall "4 mycket hårt".
- Använder du mineralvatten, använd då bara vatten utan kolsyra.

Vattenhårdhet	Inställning
0	0 avhärdat
1 (upp till 1,3 mmol/l)	1 mjukt
2 (1,3 - 2,5 mmol/l)	2 medel
3 (2,5 - 3,8 mmol/l)	3 hårt
4 (över 3,8 mmol/l)	4 mycket hårt

Första användningen

Du får upp inställningarna för första användning på displayen efter elanslutning eller strömavbrott.

Anvisning: Du kan ändra grundinställningarna närsomhelst. → "Grundinställningar" på sidan 16

Ställa in språk

Tyska är förinställt.

1. Välj det språk du vill ha med vredet.
2. Tryck till på >. Du får upp nästa inställning.

Ställa klockan

Klockan börjar på 12:00.

1. Ställ klockan med vredet.
2. Tryck till på >.

Ställa in datum

Datumet 01.01.2014 är förinställt.

1. Ställ in dag, månad och år med vredet.
2. Tryck till på > tills du uppdaterat alla inställningar. Du får upp meddelandet att första användningen är avslutad på displayen.

Ställa in vattenhårdheten

Vattenhårdheten är förinställd på "mycket hård".

1. Ställ in hårdhetsintervall med vredet.
2. Tryck till på >. Du får upp meddelandet att första användningen är avslutad på displayen.

Med Home Connect

1. Tryck till på Ställ in med guide.
2. Det finns fler anvisningar i kap. → "Home Connect" på sidan 24

Rengöra ugnsutrymmet

Värm upp ugnen tom och stängd, så får du bort lukten av ny ugn.

1. Ta ut tillbehöret ur ugnen.
2. Ta bort förpackningsrester som t.ex. frigolitkulor ur ugnen.
3. Torka av de glatta ugnsyrtorna med mjuk, fuktad trasa före uppvärmning.
4. Slå på enheten med on/off.
5. Fyll vattentanken.
6. Ställ in angiven ugnsfunktion, temperatur och ångfunktion och slå på funktionen.

Inställningar	
Ugnsfunktion	Över-/undervärme <input type="checkbox"/> med ångfunktion (låg intensitet)
Temperatur	240°C
Tillagningstid	1 timme

7. Vädra köket medan enheten värmer upp.
8. Slå av enheten med on/off efter angiven tillagningstid.

9. Vänta tills ugnen har svalnat.
10. Rengör de glatta ugnsyrtorna med varmt vatten, diskmedel och disktrasa.
11. Töm vattentanken och torka ur ugnen.

Rengöra tillbehör

Rengör tillbehör ordentligt med varmt vatten, diskmedel och disktrasa eller -borste.



Använda maskinen

Kontrollerna och hur de fungerar har du ju lärt dig redan. Nu ska vi lära dig att ställa in enheten. Du får lära dig vad som händer när du slår på och av samt hur du ställer in ugnsfunktionerna.

Slå på och av enheten

Du måste slå på enheten för att ställa in den.

Undantag: barnspärren och timern går att slå på när enheten är av.

Displayindikeringar och -anvisningar som t.ex. restvärmeindikering för ugnen syns även när enheten är av.

Slå av enheten när du inte använder den. Eheten slår av automatiskt om du inte använt den på ett tag.

Slå på enheten

Slå på enheten med on/off-knappen. on/off över knappen får blå belysning.

Du får upp Siemens-loggan på displayen och sedan en ugnsfunktion och temperatur.

Anvisning: Du kan ställa in i grundinställningarna vilken ugnsfunktion som ska komma upp när du slår på.

Slå av enheten

Slå av enheten med on/off-knappen. Belysningen över knappen slocknar.

Inställd funktion blir avbruten.

Du får upp klockan på displayen.

Anvisning: Du kan ställa in i grundinställningarna om klockan ska komma upp eller inte när du slår av enheten.

Slå på eller avbryta funktion

Tryck på start/stop om du vill slå på funktionen eller avbryta pågående funktion. Avbryter du funktionen så kan kylfläkten fortsätta att gå.

Vill du radera alla inställningar, tryck på on/off.

Om du öppnar luckan när funktionen är på, så pausar den. Stäng luckan, så fortsätter funktionen.

Ställ in ugnsfunktion

Enheten måste vara på om du ska välja ugnsfunktion.

1. Tryck på menu.
Du får upp ugnsfunktionsmenyn.
2. Tryck till på den ugnsfunktion du vill ha.
Det finns olika alternativ beroende på ugnsfunktionen.
3. Ändra menyalternativ med vredet.
Det går att ändra fler inställningar beroende på menyalternativet.
4. Slå på med start/stop
Du får upp på en funktionstid displayen. Du får upp inställningarna och statusindikeringen.

Ställa in ugnsfunktion och temperatur

Du får upp inställt förslag på ugnsfunktion och temperatur på displayen när du slår på enheten. Du kan dra igång inställningen direkt med start/stop. Gör så här om du vill ställa in annan ugnsfunktion:

Värdena i övriga inställningar ändrar du så här:

Exempel i bild: över-/undervärme på 180°C.

1. Ändra ugnsfunktion med vredet.

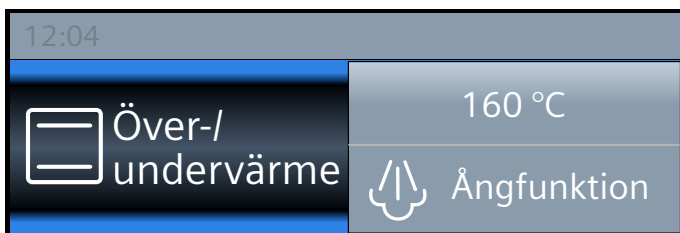

2. Tryck till på temperaturförslaget.
3. Ändra temperaturen med vredet.

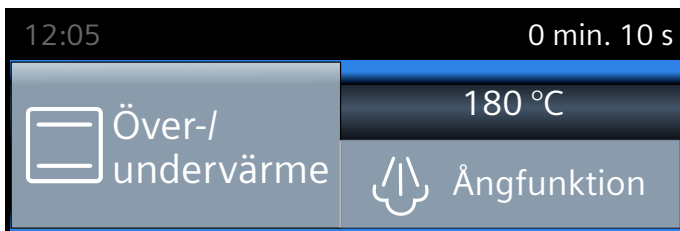

4. Slå på med start/stop.

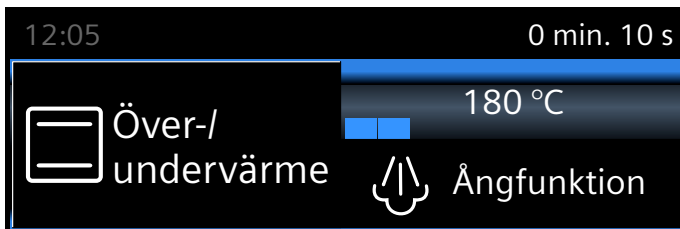



Du får upp inställd ugnsfunktion och temperatur på displayen.

Snabbuppvärmning

Tryck på »||| så snabbuppvärmer du ugnen. Snabbuppvärmning fungerar inte med alla ugnsfunktioner.

Lämpliga ugnsfunktioner:

-  4 D-varmluft
-  Över-/undervärme

Ställ inte in maträtt och tillbehör i ugnen förrän snabbuppvärmningen är klar, så får du ett jämnare slutresultat.

Ställa in

Se till så att ugnsfunktionen passar funktionen. Temperaturen måste vara inställd på över 100°C, annars går det inte slå på snabbuppvärmningen.

1. Ställa in ugnsfunktion och temperatur
2. Tryck på »|||.

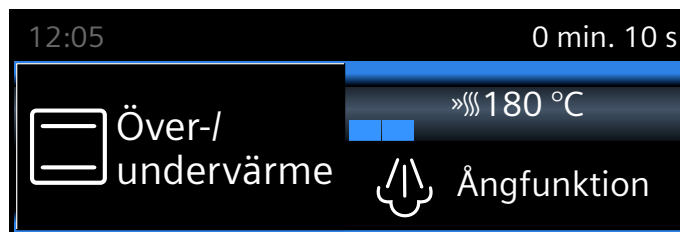

Du får upp »||| bredvid temperaturen på displayen. Temperaturövervakningen blir fylld.

Enheten ger signal när snabbuppvärmningen är klar. »||| slocknar. Ställ in maten i ugnsutrymmet.

Anvisningar



- Ändrar du ugnsfunktion eller temperatur, så avbryter snabbuppvärmningen.
- Inställd tillagningstid går igång direkt när du slår på oberoende av snabbuppvärmningen.
- Du kan kolla aktuell ugnstemperatur vid snabbuppvärmning med .

Avbryta

Tryck på »|||. »||| slocknar på displayen.

Tidsfunktioner

Enheten har olika tidsfunktioner.



Tidsfunktion	Användning
 Timer	Timern fungerar som en äggklocka. Enheten ger signal när inställd tid går ut.
 Tillagningstid	Enheten ger signal när inställd tillagningstid går ut. Enheten slår av automatiskt.
 Färdig	Ställ in en tillagnings- och färdigtid. Enheten slår på automatiskt så att funktionen är färdig den tid du vill.

Anvisningar

- Du kan ställa in tillagningstider upp till 1 timme i 1-minuterssteg. Du kan ställa in tillagningstider över 1 timme i 5-minuterssteg.
- Tillagningstiden ger olika förslag beroende på åt vilket håll du vrider vredet: åt vänster 10 minuter, åt höger 30 minuter.
- Enheten ger signal när tidsfunktionen går ut.
- Du kan få upp och kolla infon kort på displayen med .

Timer



Du kan ställa timern närsomhelst, även när enheten är av. Den kan vara igång parallellt med andra tidsinställningar och har egen signal. På så sätt hör du om det är timertiden eller en tillagningstid som går ut. Du kan ställa in max. 24 timmar.

1. Tryck på . Du får upp timerfältet.
2. Ställ in timern med vredet. Timern går igång inom några sekunder. Du får upp  för timern och tidsnedräkningen till vänster på statusraden.



När tiden har gått ut

Enheten ger signal. Du får upp "Timertiden har gått ut" på displayen. Du kan slå av signalen tidigare med .

Avbryta timern

Öppna tidsfunktionsmenyn med  och återställ tiden. Stäng menyen med .

Ändra timertiden

Öppna tidsfunktionsmenyn med  och ändra timertiden inom ett par sekunder. Slå på timern med .

Tillagningstid

Ställer du in en tillagningstid för maten, så slår funktionen av automatiskt när tiden går ut. Ugnsuppvärmningen slår av.

Förutsättning: du har ställt in ugnsfunktion och temperatur.

Exempel: 4 D-varmluft, 180°C, tillagningstid 45 minuter.

1. Tryck på . Du får upp tidsfunktionsmenyn.

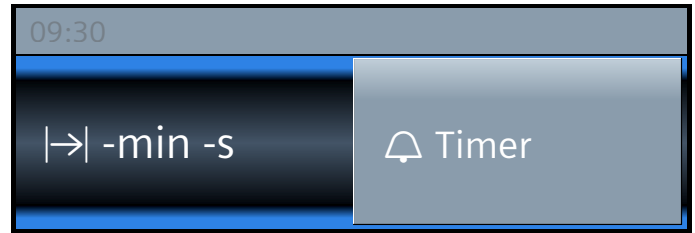

2. Välj tillagningstid med vredet.

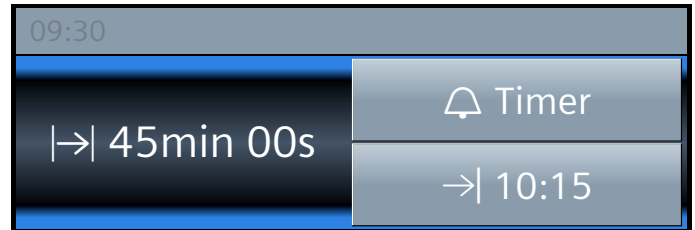

3. Slå på med start/stop. Tillagningstiden  räknar ned på statusraden.

Tillagningstiden har gått ut

Enheten ger signal. Ugnsuppvärmningen slår av. Du får upp Klar på statusraden. Du kan slå av signalen tidigare med .

Avbryta tillagningstiden

Öppna tidsfunktionsmenyn med . Vrid tillbaka tillagningstiden. Du får nu upp inställd ugnsfunktion och temperatur på displayen i stället.

Ändra tillagningstiden

Öppna tidsfunktionsmenyn med . Ändra tillagningstiden med vredet.

Färdigtid

Om du flyttar färdigtiden, se till så att känsliga livsmedel inte står för länge i ugnsutrymmet.

Förutsättning: inställd funktion har inte gått igång ännu. Det finns en inställd tillagningstid. Tidsfunktionsmenyn  är öppen.

Exempel i bilden: ställ in maten i ugnen 9:30. Den tar 45 minuter och är färdig 10:15. Du vill att den ska vara klar 12:45.

1. Tryck till på . Du får upp färdigtiden.

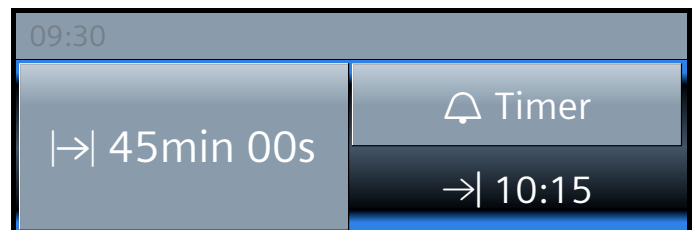

2. Flytta färdigtiden med vredet.

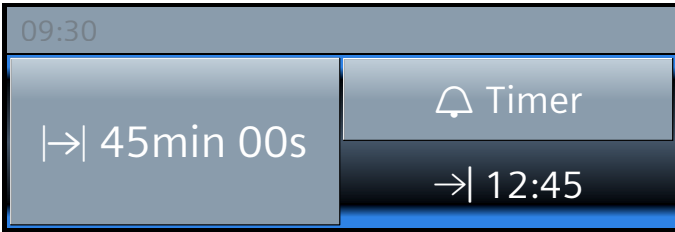

3. Bekräfta med start/stop.

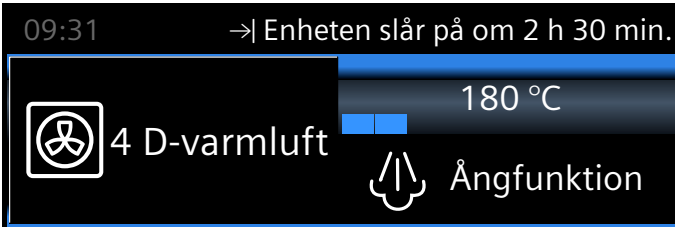

Ugnen är nu i standbyläge. Du får upp → och färdigtiden på statusraden. Funktionen går igång vid rätt tidpunkt. Tillagningstiden räknar ned på statusraden.

Tillagningstiden har gått ut

Enheten ger signal. Ugnsuppvärmningen slår av. Du får upp Klar på statusraden. Du kan slå av signalen tidigare med ☹.

Ändra färdigtiden

Det fungerar när ugnen är i standbyläge. Öppna tidsfunksionsmenyn med ☹, tryck till på → ändra färdigtiden med vredet. Stäng menyn med ☹.

Avbryta färdigtiden

Det fungerar när ugnen är i standbyläge. Öppna tidsfunksionsmenyn med ☹. Tryck till på → och återställ färdigtiden med vredet. Tillagningstiden går igång direkt.

Barnspärr

Enheten har barnspärr så att barn inte kan slå på enheten eller ändra inställningar av misstag.

Slå på och av

Du kan slå på och av barnspärren när enheten är på och av.

Tryck ca 4 sekunder på ☹. Du får upp en anvisning om att bekräfta på displayen samt ☹ på statusraden.

Lucklås

Du kan ändra grundinställningarna så att enheten förutom knappspärr även har lucklås.

Luckan låser när ugnstemperaturen når ca 50°C. Du får upp  på statusraden. Är ugnen av låser luckan direkt när du slår på barnspärren.

Grundinställningar

Enheten har olika inställningar, så att du kan använda den optimalt och smidigt. Du kan ändra inställningarna, om det behövs.

Ändra inställningar

1. Tryck på on/off.
2. Tryck på menu. Du får upp ugnsfunktionsmenyn.
3. Välj Inställningar. Du får upp första grundinställningen på displayen och kan ändra med vredet.
4. Tryck till på >.
5. Ändra värdet med vredet.
6. Hoppa med > till nästa grundinställning.
7. Spara genom att trycka på menu. Du får upp slänga eller spara på displayen.

Lista med inställningar

Listan innehåller alla grundinställningar och ändringsalternativ. Displayen visar bara de inställningar som gäller just din enhet och ditt utförande.

Du kan ändra följande inställningar:

Inställning	Alternativ
Välj språk	Det finns flera språk att välja bland
Tid	Ställa klockan
Datum	Ställa in aktuellt datum
Vattenhårdhet	0 (avhärdat) 1 (mjukt) 2 (medel) 3 (hårt) 4 (mycket hårt)
Ljudsignallängd	Kort (30 s) Medel (1 m) Lång (5 m)
Knappton	Av (knappton vid on/off ligger kvar) På
Displayljusstyrka	5-lägesinställning
Klockdisplay	Digital med datum Analog Av
Belysning	På vid användning Av vid användning
Barnspärr*	Lucklås + knappspärr Bara knappspärr
Funktion när du slår på	Huvudmeny Ugnsfunktioner Ångning Maträtter*

Nattläge	Av På (displayen blir dämpad mellan 22:00 och 05:59)
Logga	Indikeringar Dölj
Fläkteftergångstid	Rek. Minimum
Utdragssystem	Inte eftermonterat Eftermonterat
Sabbatläge	På Av
Home Connect	Slå på eller av WiFi → "Home Connect" på sidan 24
Fabriksinställningar	återställ Återställ inte
*) finns, beroende på enhetstyp	

Obs!

Ugnsstegar och 1 par utdragsskenor: inte eftermonterade.
2 och 3 par utdragsskenor: eftermonterade.

Anvisning: Ändrar du inställningarna språk, knappton och displayljusstyrka blir de aktiverade direkt. Övriga inställningar kräver att du sparar först.

Ställa klockan

Du ställer klockan i grundinställningarna.
Exempel: ställa om klockan från sommar- till vintertid.

1. Tryck på on/off.
2. Tryck på menu.
Du får upp ugnsfunktionsmenyn.
3. Tryck till på Inställningar.
4. Hoppa till klockan med >.
5. Ställ klockan med vredet.
6. Tryck på menu.
Du får upp spara eller slänga på displayen.

Strömavbrott

Du får upp inställningarna för första användning på displayen efter längre strömavbrott.

Välj språk, ställ klocka och datum igen.



Vissa ugnsfunktioner går att komplettera med ångfunktion vid matlagningen. Dessutom finns ugnsfunktionerna jäsläge och värma på.

Varning – Risk för skållning!

Det kan strömma ut varm ånga när du öppnar luckan på enheten. Ångan går inte alltid att se beroende på temperaturen. När du öppnar får du inte stå för nära enheten. Öppna försiktigt luckan till enheten. Håll barnen borta.

Oljud

Pump

Enheten kan brumma när den är igång och när du slagit av den. Ljudet uppstår när enheten funktionsprovar pumpen. Det är ett normalt driftljud.

Panel

Brummande eller klickande ljud när du öppnar panelen. Ljudet uppstår när du drar ut panelen. Det är normala driftljud.

Tillagning med ångfunktion

Enheten släpper in ånga i ugnen med olika intervall och intensitet vid tillagning med ångfunktion. Det ger bättre slutresultat.

Maten

- får en knaprig skorpa
- får en fin yta
- blir saftig och mör inuti
- får minimalt reducerad volym

Du ställer själv in vilken kombination av ugnsfunktion och ångintensitet du vill ha. Ta hjälp av tabellerna om du behöver tips på vilken ugnsfunktion och ångintensitet som passar bäst eller välj ett program.





Ångintensitet

Ångfunktionen har olika intensiteter:

- låg
- medel
- hög

Lämpliga ugnsfunktioner

Du kan komplettera följande ugnsfunktioner med ånga:

- 4 D-varmluft 
- Över-/undervärme 
- Varmluftsgrellning 
- Varmhållning 

Slå på

1. Fyll vattentanken.
2. Ställ in ugnsfunktion med vredet.
3. Tryck till på Temperatur och ställ in temperatur med vredet.
4. Tryck till på Ångfunktion och ställ in ångintensitet med vredet.

- Slå på med start/stop.
Enheten värmer upp.

Anvisning: Du får upp en uppmaning att fylla vattentanken på displayen om den blir tom under ångfunktionen. Funktionen fortsätter utan ånga.

Avbryta ångfunktionen

Du kan slå av ångkokningen tidigare genom att trycka till på fältet Ångfunktion. Vrid vredet till Av.

Anvisning: Funktionen fortsätter utan ånga.

Avbryta funktionen

Tryck till på start/stop för att avbryta funktionen.

Avsluta

Tryck till på on/off för att slå av enheten.

Värma på

Ugnsfunktionen Värma på  värmer på tillagad mat eller dagsgammalt bröd skonsamt. Ångfunktionen slår på automatiskt.

Anvisning: Om vattentanken blir tom när du värmer på, så pausar funktionen. Fyll vattentanken.

Slå på

- Fyll vattentanken.
- Tryck till på menu.
- Tryck till på Ångning.
- Ställ vredet på Värma på .
- Tryck till på Temperatur och ställ in temperatur med vredet.
- Tryck till på Tillagningstid och ställ in tillagningstid med vredet.
- Slå på med start/stop.
Enheten värmer upp.

Enheten ger signal. Ugnsuppvärmningen slår av. Du kan slå av signalen tidigare med .

Avbryta

Tryck till på start/stop för att avbryta funktionen.

Avsluta

Tryck till på on/off för att slå av enheten.

Jäsa deg

Degen jäser betydligt snabbare på jäsläge  än i rumstemperatur och den torkar inte ur.

Ta hjälp av tabellerna om du behöver tips på vilken inställning som passar bäst. → "Testat i vårt provkök." på sidan 34

Anvisning: Om vattentanken blir tom när du jäser deg, så pausar funktionen. Fyll vattentanken.

Slå på

- Fyll vattentanken.
Anvisning: Slå inte på jäsläget förrän ugnsutrymmet svalnat helt (rumstemperatur).
- Tryck till på menu.
- Tryck till på Ångning.
- Ställ vredet på Jäsläge .
- Tryck till på Temperatur och ställ in temperatur med vredet.
- Tryck till på Tillagningstid och ställ in tillagningstid med vredet.
- Slå på med start/stop.
Enheten värmer upp.

Enheten ger signal. Ugnsuppvärmningen slår av. Du kan slå av signalen tidigare med .

Avbryta

Tryck till på start/stop för att avbryta funktionen.

Avsluta

Tryck till på on/off för att slå av enheten.

Fylla på vattentanken

Vattentanken sitter bakom panelen. Öppna panelen och fyll vattentanken innan du slår på ångfunktionen.

Se till så att du har ställt in rätt vattenhårdhet.

→ "Grundinställningar" på sidan 16

Varning – Risk för personskador och brand!!

Fyll bara på vatten eller vår rekommenderade avkalkningslösning i vattentanken. Fyll aldrig på brännbar vätska (t.ex. alkoholhaltig dryck) i vattentanken. Ångorna från brännbara vätskor kan börja brinna vid kontakt med de heta ytorna i ugnen (explodera). Luckan kan flyga upp. Det kan tränga ut heta ångor och flammor.

Varning – Risk för brännskador!!

Vattentanken kan bli varm vid användning. Vänta tills vattentanken svalnat efter tidigare användning. Ta ut vattentanken ur tankutrymmet.

Obs!

Skador på enheten pga. ej avsedd vätskeanvändning. Använd inte destillerat vatten, kraftigt klorerat ledningsvatten (> 40 mg/l) eller andra slags vätskor. Använd bara rent, kallt kranvatten, avhärdat vatten eller mineralvatten utan kolsyra.

Anvisningar

- Är vattnet hårt där du bor, rekommenderar vi avhärdat vatten.
- Använder du bara avhärdat vatten, så kan du ändra vattenhårdheten till "avhärdat".
- Om du använder mineralvatten, ställ in vattenhårdhetsintervall "4 mycket hårt".
- Använder du mineralvatten, använd då bara vatten utan kolsyra.

1. Tryck till på .
Panelen åker ut automatiskt.
2. Dra fram panelen med båda händerna och skjut sedan upp så att den snäpper fast (bild **1**).
3. Lyft och ta ut vattentanken ur tankutrymmet (bild **2**).

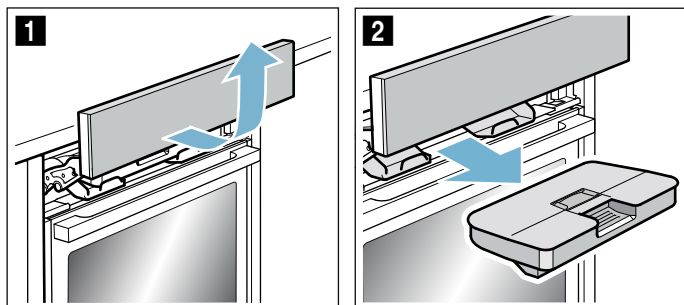

4. Tryck fast locket längs tätningen så att inget vatten kommer ut ur vattentanken.
5. Ta av locket **a** (bild **3**).
6. Fyll vattentanken med kallvatten upp till maxmarkeringen (bild **4**).

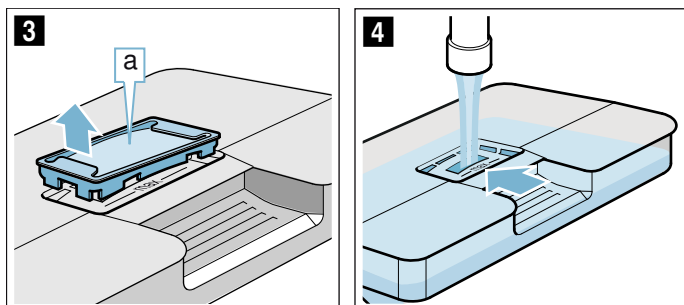

7. Sätt på locket **a** igen på vattentanköppningen.
8. Sätt i den fyllda vattentanken (bild **5**). Se till så att vattentanken snäpper fast bakom båda fästena **b** (bild **6**).

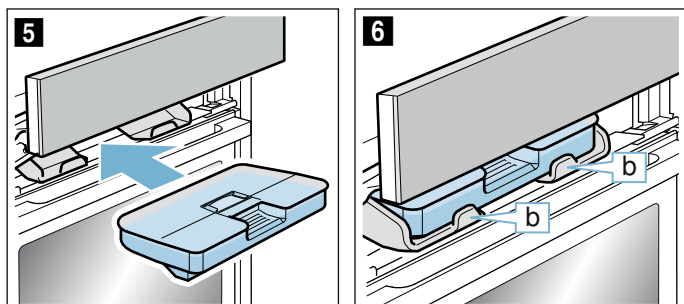

9. Skjut ned panelen långsamt, tryck sedan bak den så att den stänger helt.
Vattentanken är fylld. Du kan slå på ångfunktionen.

Fylla på vattentanken

Anvisningar

- Ugnsfunktionen med kombinerad ångfunktion fortsätter utan ångfunktion.
 - Om vattentanken blir tom vid jäsning eller påvärmning, så pausar funktionen. Fyll vattentanken.
1. Öppna panelen.
 2. Ta ur och fyll vattentanken.
 3. Sätt i den fyllda vattentanken och stäng panelen.

Efter varje ångning

⚠ Varning – Risk för skällning!

Det kan strömma ut varm ånga när du öppnar luckan på enheten. Ångan går inte alltid att se beroende på temperaturen. När du öppnar får du inte stå för nära enheten. Öppna försiktigt luckan till enheten. Håll barnen borta.

⚠ Varning – Risk för brännskador!

Enheten blir het vid användning. Låt enheten svalna före rengöring.

Obs!

Emaljskador: slå inte på enheten om det finns vatten på ugnsbotten. Torka upp vattnet på ugnsbotten före användning.

Restvattnet blir pumpat i retur till vattentanken efter ångfunktionerna. Töm och torka ur vattentanken. Det finns fukt kvar i ugnsutrymmet. Du kan antingen använda ugnsfunktionen Torkning för att torka ugnsutrymmet eller torka ur för hand.

Anvisningar

-  fortsätter lysa ett tag efter att du slagit av enheten för att påminna dig om att tömma vattentanken.
- Ta bort kalkfläckar med en ättiksindränkt trasa, torka av med ursköljd trasa och torka sedan torrt med mjuk trasa.

Tömma vattentanken

Obs!

- Torka inte ur vattentanken i het ugn. Vattentanken blir skadad.
- Maskindiska inte vattentanken! Vattentanken blir skadad.

1. Öppna panelen.
2. Ta ur vattentanken.
3. Ta försiktigt av locket till vattentanken.
4. Töm vattentanken, rengör med diskmedel och skölj ur ordentligt med rent vatten.
5. Torka alla delar torra med mjuk trasa.
6. Torka av lucktätningen ordentligt.
7. Låt torka med öppet lock.
8. Sätt på och tryck fast locket till vattentanken.
9. Sätt i vattentanken och stäng panelen.

Torka ur dropprännan

1. Låt enheten svalna.
2. Öppna luckan.
3. Sug upp vattnet i dropprännan **a** med disktrasa och torka ur försiktigt (bild **1**).

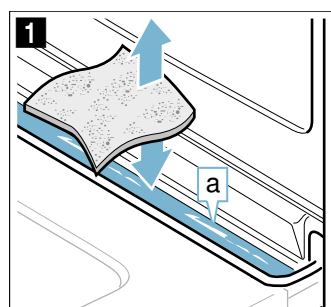

Dropprännan **a** sitter under ugnsutrymmet (bild **2**).

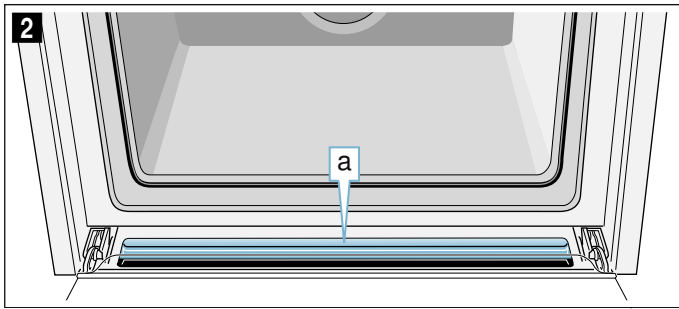

Slå på torkning

Torkningen värmer upp ugnen, så att fukten i ugnsutrymmet förångas. Öppna sedan luckan, så att vattenångan går ur ugnsutrymmet.

Obs!

Emaljskador: slå inte på enheten om det finns vatten på ugnsbotten. Torka upp vattnet på ugnsbotten före användning.

1. Låt enheten svalna.
2. Ta bort grovsmutts i ugnsutrymmet direkt och torka upp fukt på ugnsbotten.
3. Tryck till på on/off för att slå på enheten, om det behövs.
4. Tryck på menu. Du får upp ugnsfunktionsalternativen.
5. Tryck till Fortsätt.
6. Tryck till på fältet Torkning.
7. Tryck på start/stop. Torkningen går igång och slår av automatiskt efter ca 10 minuter.
8. Lämna luckan öppen i 1 till 2 minuter så att fukten går ur ugnsutrymmet.

Torka ur ugnen för hand

1. Låt enheten svalna.
2. Ta bort smuts i ugnsutrymmet.
3. Torka ur ugnsutrymmet med svamp.
4. Lämna luckan öppen 1 timme, så att ugnsutrymmet torkar ur ordentligt.

Sabbatläge

Du kan ställa in tillagningstider upp till 74 timmar med sabbatläget. Du kan varmhålla mat i ugnsutrymmet utan att slå på eller av ugnen.

Slå på sabbatläget

Förutsättning: du har slagit på "Sabbatläge" i grundinställningarna. → "Grundinställningar" på sidan 16

Ugnen värmer upp med över-/undervärme på temperatur mellan 85 och 140°C.

1. Tryck på on/off. Du får upp förslag på ugnsfunktion och temperatur på displayen.

2. Vrid vredet åt vänster och välj ugnsfunktionen Sabbatläge.
3. Tryck till på temperaturförslaget och ställ in temperaturen med vredet.
4. Öppna tidsfunktionsmenyn med  och tryck till på fältet Tillagningstid. Enheten föreslår 25:00 timmar.
5. Ställ in den tillagningstid du vill ha med vredet.
6. Slå på med start/stop. Tillagningstiden räknar ned på statusraden.

Tillagningstiden har gått ut

Enheten ger signal. Ugnsuppvärmningen slår av. Du får upp Klar på statusraden.

Flytta färdigtiden

Det går inte flytta färdigtiden.

Avbryta sabbatläget

Tryck på on/off. Alla inställningar är raderade. Nu kan du göra nya inställningar.







Stektermometer

Stektermometer plus gör att du kan ugnssteka noggrant. Den mäter temperaturen inuti livsmedlet. Enheten slår av automatiskt när den uppnår inställd temperatur.

Ugnsfunktioner

Har du satt i stektermometern i ugnsutrymmet, så kan du välja följande ugnsfunktioner.

Vissa ugnsfunktioner går att kombinera med ånga. Slå om till ugnsfunktion Ånga.

	4 D-varmluft	Ånga
	Varmluft eco	
	Över-/undervärme	Ånga
	Över-/undervärme eco	
	Pizzaläge	
	Varmluftsgrellning	Ånga

Anvisningar

- Stektermometern mäter temperaturer mellan 30 och 99°C inuti livsmedlet.
- Använd bara den stektermometer som följer med. Den finns som reservdel hos service.
- Ta alltid ut stektermometern ur ugnen efter användning. Förvara den aldrig i ugnsutrymmet.

Ugnstemperatur

Ställ inte in högre temperaturer än 250°C, annars skadar du stektermometern.

Inställd ugnstemperatur ska vara minst 10°C högre än inställd köttemperatur.

Sätt stektermometern i maten

Sätt stektermometern i maten innan du sätter in den i ugnen.

Stektermometern har tre mätpunkter. Se till så att mätpunkten i mitten sitter i maten.

Kött: sätt i stektermometern snett ovanifrån tills det tar emot i stora köttstycken.

Sätt den i tjockaste stället från sidan på tunna bitar.

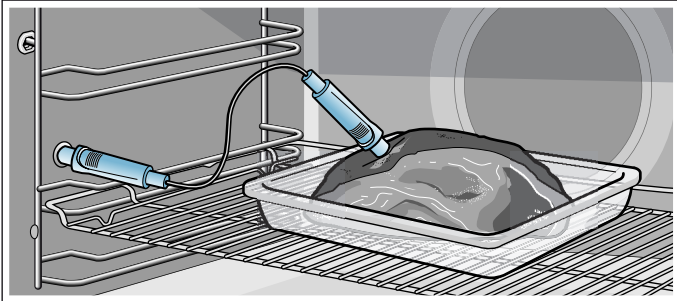

Fågel: sätt i stektermometern i tjockaste bröstdelen tills det tar emot. Sätt i stektermometern på tvären eller längden beroende på hur fågeln ser ut. Vänd sedan fågeln och lägg den med bröstsidan nedåt på gallret.

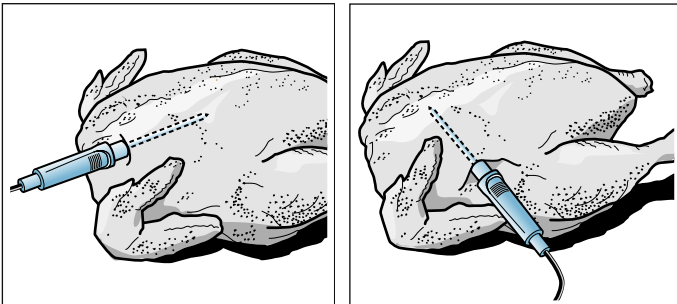

Fisk: sätt i stektermometern bakom huvudet mot buken tills det tar emot. Ställ hel fisk på en halv potatis med buken ned på gallret.

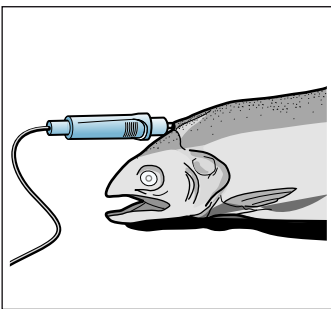

Vänd maten: ta inte ur stektermometern om du vänder maten. Se till så att stektermometern sitter rätt när du vänt maten.

Drar du ur stektermometern när funktionen är på, så blir alla inställningar återställda och du måste ställa in dem igen.

Obs!

Kläm inte sladden till stektermometern. Avståndet mellan grillelement och stektermometer måste vara några centimeter, så att stektermometern inte blir skadad av för stark värme. Kött kan svälla vid tillagning.

Ställa in kötttemperaturen

1. Anslut stektermometern i uttaget till vänster i ugnsutrymmet.
2. Välj den ugnsfunktion eller maträtt du vill ha med vredet.
3. Tryck till på temperaturförslaget och ställ in temperaturen med vredet.
4. Tryck till på kötttemperaturfältet och ställ in kötttemperatur med vredet.
5. Slå på med start/stop. Ugnen går igång.

Inställd kötttemperatur är uppnådd

Enheten ger signal. Ugnsuppvärmningen slår av. Du kan dra ut stektermometern ur uttaget.  slocknar.

Ändra kötttemperatur

Du kan ändra kötttemperaturen närsomhelst.

Avbryta

Dra ut stektermometern ur uttaget.

Varning – Risk för brännskador!

Ugnsutrymmet och stektermometern blir mycket varma. Använd grillvantar när du ska ansluta eller dra ur stektermometern.

Varning – Risk för stötar!

Fel stektermometer kan skada isoleringen. Använd bara den stektermometer som är avsedd för enheten.

Kötttemperatur i olika livsmedel

Använd inte frysmat. Tabelluppgifterna är riktvärden. De beror på livsmedlets kvalitet och egenskaper.

Du hittar massor av uppgifter om ugnsfunktion och temperatur i slutet av bruksanvisningen. → "Testat i vårt provkök." på sidan 34

Livsmedel	Kötttemperatur i °C
Fågel	
Kyckling	80-85
Kycklingbröst	75-80
Anka	80-85
Ankbröst, rosa	55-60
Kalkon	80-85
Kalkonbröst	80-85
Gås	80-90
Fläskkött	
Fläskkarré	85-90
Fläskfilé, rosa	62-70
Kotlettrad, genomstekt	72-80
Nötkött	
Rostbiff eller oxfilé, blodig	45-52
Rostbiff eller oxfilé, rosa	55-62
Rostbiff eller oxfilé, genomstekt	65-75

Livsmedel	Kötttemperatur i °C
Kalvkött	
Kalvstek eller -bog, mager	75-80
Kalvstek, -bog	75-80
Kalvlägg	85-90
Lammkött	
Lammfiol, rosa	60-65
Lammfiol, genomtstekt	70-80
Lammsadel, rosa	55-60
Fisk	
Hel fisk	65-70
Fiskfilé	60-65
Övrigt	
Köttfärslimpa, alla köttsorter	80-90
Värma, värma på mat	65-75

Rengöringsfunktionen

Enheten har ugnsfunktionerna Självrengöring och Avkalkning. Självrengöringen rengör ugnen smidigt. Avkalkningsfunktionen får bort kalk ur ångsystemet.

Självrengöring

Ugnsutrymmet blir uppvärmt till väldigt hög temperatur. Det bränner bort rester från ugnstekning, grillning och bakning.

Du kan välja mellan tre rengöringslägen.

Läge	Rengöringsgrad	Tillagningstid
1	lätt	ca 1 timme, 15 minuter
2	medel	ca 1 timme, 30 minuter
3	Intensiv	ca 2 timmar

Ju kraftigare och äldre smuts, desto intensivare rengöringsläge måste du välja. Rengöringen drar bara ca 2,5-4,7 kWh.

Anvisning: Ugnsluckan låser automatiskt för säkerhets skull. Den går inte öppna förrän låssymbolen  slocknat på statusraden. Ugnsbelysningen är inte tänd under rengöringen.

Varning

Risk för brännskador!!

- Ugnsutrymmet blir mycket varmt vid rengöringsfunktionen. Öppna aldrig ugnsluckan. Låt enheten svalna. Håll barnen borta.
-  Enheten blir mycket varm på utsidan vid rengöringsfunktionen. Ta aldrig på luckan. Låt enheten svalna. Håll barnen borta.

Före rengöringsfunktionen

Obs!

Ta ut vattentanken ur enheten innan du påbörjar rengöringen. → "Ånga" på sidan 17

Du kan rengöra ett tillbehör som t.ex. långpanna eller bakplåt samtidigt med rengöringsfunktionen. Ta bort grovsmuts före rengöringen. Sätt in tillbehöret på fals 2.

Rengör inre luckglaset och kanterna runt ugnsutrymmet, vid tätningen. Skrubba inte tätningen. ta inte bort den!

Anvisning: Du kan rengöra medföljande, emaljerade tillbehör samtidigt med rengöringsfunktionen. Du kan inte rengöra gallren samtidigt. Gallren är inte avsedda för rengöringsfunktionen utan blir missfärgade. Du hittar vilka tillbehör som är avsedda för rengöringsfunktionen i tabellen för extratillbehör. → "Tillbehör" på sidan 11

Varning Brandrisk!!

- Lösa matrester, fett och steksky kan börja brinna vid rengöringsfunktionen. Ta bort grovsmuts från ugnsutrymme och tillbehör före rengöringsfunktionen.
- Enheten blir mycket varm på utsidan vid rengöringsfunktionen. Häng aldrig brännbara föremål som t.ex. kökshanddukar på luckhandtaget. Håll framsidan på enheten fri. Håll barnen borta.



Varning – Risk för allvarliga personskador!!

Enheten blir mycket varm på utsidan vid rengöringsfunktionen. Den höga värmen förstör plåtars och formars släppa lätt-beläggning och bildar giftiga gaser. Rengör aldrig plåtar och formar med släppa lätt-beläggning under rengöringsfunktionen. Rengör bara emaljerade tillbehör samtidigt.

Ställa in självrengöringen

1. Tryck på menu.
Du får upp ugnsfunktionsmenyn.
2. Välj ugnsfunktionen självrengöring.
Enheten föreslår rengöringsläge 3. Du kan dra igång rengöringen direkt med start/stop eller
3. välja annat rengöringsläge med vredet.
4. Slå på rengöringen med start/stop.

Vädra köket när rengöringsfunktionen är igång.

Ugnsluckan låser strax efter start. Du får upp  till höger på statusraden bredvid tidsnedräkningen. Du kan inte öppna ugnsluckan förrän  slocknar på statusraden.

Efter rengöringen

Enheten ger signal. Ugnsuppvärmningen slår av. Du får upp Klar på statusraden. Du kan slå av signalen tidigare med .

Avbryta rengöringen

Slå av ugnen med on/off. Du kan inte öppna ugnsluckan förrän  slocknar på statusraden.

Ändra rengöringsläge

Du kan inte ändra rengöringsläge när du slagit på.

Du kan köra rengöringen nattetid

Du kan läsa hur du flyttar färdigtiden i kap. Tidsinställningar. Då du kan använda ugnen dagtid.
→ "Tidsfunktioner" på sidan 15

Efter rengöringsfunktionen

Torka upp askan ur ugnsutrymmet och vid luckan med fuktig trasa när ugnen svalnat.

Anvisning: Grovsmutsen kan ge vita beläggningar på emaljytorna. Det är livsmedelsrester och inget farligt. De påverkar inte funktionen. Du kan ta bort dem med citronsyra, om det behövs.

Avkalkning

Du måste avkalka enheten med jämna mellanrum för att den ska fungera.

Avkalkningen består av flera moment. Du måste låta avkalkningen gå klart av hygiensskäl för att enheten ska vara redo att användas. Totalt tar avkalkningen ca 70 - 90 minuter.

- Avkalkning (ca 55 - 70 minuter), töm sedan vattentanken och fyll på den igen
- 1:a sköljningen (ca 6 - 9 minuter), töm sedan vattentanken och fyll på den igen
- 2:a sköljningen (ca 6 - 9 minuter), töm sedan vattentanken och torka ur den

Om avkalkningen blir avbruten (t.ex. vid strömavbrott eller om någon slår av enheten), så kommer enheten uppmana dig att göra 2 sköljningar när du slår på igen. Eheten spärrar andra funktioner tills andra sköljningen är klar.

Vattenhårdheten avgör hur ofta du måste kalka av enheten. Du får upp en indikering om att det är dags för avkalkning på displayen när 5 eller färre gånger med ångfunktion återstår. Du får upp antalet för övriga funktioner när du slår på. Det ger dig tid att förbereda för avkalkning.

Slå på

Obs!

- Risk för skador på enheten: använd bara det flytande avkalkningsmedel som vi rekommenderar till avkalkningen. Avkalkningstiderna är anpassade till avkalkningsmedlet. Andra avkalkningsmedel kan skada enheten.
Avkalkningsmedel beställningsnr 311 680
- Avkalkningslösning: var försiktig så att du inte håller avkalkningslösning eller avkalkningsmedel på kontroller eller andra känsliga maskinytor. Risk för ytskador! Om det händer, ta direkt bort lösningen med vatten.

Har du använt en ångfunktion före avkalkning, slå först av enheten så att restvattnet blir pumpat ur ångsystemet.

1. Blanda 4 dl vatten och 2 dl flytande avkalkningsmedel till en avkalkningslösning.
2. Tryck på on/off.
3. Ta ur vattentanken och häll i avkalkningslösningen.
4. Skjut in vattentanken med avkalkningslösningen ordentligt.
5. Stäng panelen.
6. Tryck på menu.
Du får upp ugnsfunktionsmenyn.
7. Välj Avkalkning.
Tryck till på Fortsätt, så får du upp rengöringsinformation.
Du får upp avkalkningstiden på displayen. Den går inte att ändra.
8. Slå på rengöringen med start/stop.
Eheten blir avkalkad. Tiden räknar ned på statusraden. Eheten ger signal när avkalkningen är klar.

1:a sköljningen

1. Öppna panelen.
2. Ta ur och skölj vattentanken ordentligt, fyll på vatten och sätt i den igen.
3. Stäng panelen.
4. Slå på med start/stop.
Eheten sköljer. Eheten ger signal när sköljningen är klar.

2:a sköljningen

1. Öppna panelen.
2. Ta ur och skölj vattentanken ordentligt, fyll på vatten och sätt i den igen.
3. Stäng panelen.
4. Slå på med start/stop.
Eheten sköljer. Eheten ger signal när sköljningen är klar.

Torka ur

1. Öppna panelen.
2. Töm och torka ur vattentanken.
3. Slå av enheten.
Avkalkningen är färdig och enheten är klar att användas igen.

Home Connect

Enheten har Wi-Fi och går att fjärrstyra med mobilenhet. Är enheten inte uppkopplad mot hemnätverket, så fungerar den som en vanlig ugn utan nätverksanslutning och går att styra via displayen.

Anvisningar

- Följ bruksanvisningens säkerhetsanvisningar, även när du inte är hemma och styr enheten via Home Connect-appen. Följ även anvisningarna i Home Connect-appen. → "Viktiga säkerhetsanvisningar!" på sidan 5
- Kontrollerna på själva enheten är alltid prioriterade. Då går det inte fjärrstyra via Home Connect-appen.

Inställning

Du måste installera och ställa in Home Connect-appen på din mobilenhet för att ställa in via Home Connect. Följ den medföljande Home Connect- dokumentationen.

Följ appanvisningarna och gör inställningarna.

Appen måste var öppnad för att ställa in.

Automatisk inloggning på hemnätverket

Anvisningar

- Du måste ha en router med WPS-funktion.
 - Du kan slå på Home Connect-guiderna vid första användningen eller via Menu.
1. Tryck på menu.
 2. Tryck till på Home Connect-guide. Enheten är klar för automatisk nätverksuppkoppling.



3. Tryck på routerns WPS-knapp. Vänta tills du får upp Nätverksanslutning OK på displayen.

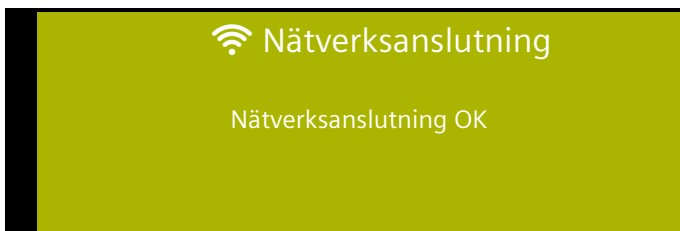

4. Tryck till på Appanslut.



- Enheten är klar för appuppkoppling.
5. Slå på appen på mobilenheten och följ anvisningarna för automatisk nätverksinloggning. Enheten avslutar inloggningen med att du får upp Appanslutning OK på displayen.

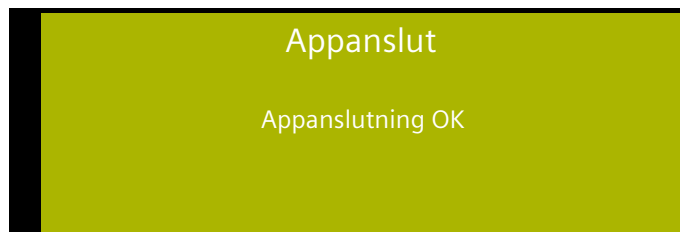

Manuell inloggning på hemnätverket

Anvisning: Du kan slå på Home Connect-guiderna vid första användningen eller via Menu.

1. Tryck på menu.
2. Tryck till på Home Connect-guide.
3. Tryck till på Manuell uppkoppling.



Enheten är klar för manuell nätverksuppkoppling. Du får upp SSID och kod till ugnsnätverket på displayen.

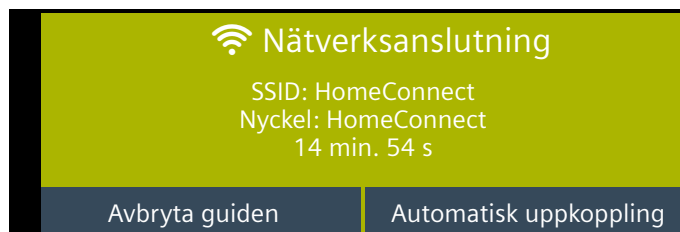

4. Logga in mobilenhet på ugnsnätverket med SSID HomeConnect med HomeConnect-kod.



Vänta tills du får upp Nätverksanslutning OK på displayen.



5. Tryck till på Appanslut.



Enheten är klar för appuppkoppling.

6. Slå på appen på mobilenheten och följ anvisningarna för manuell nätverksinloggning. Enheten avslutar inloggningen med att du får upp Appanslutning OK på displayen.

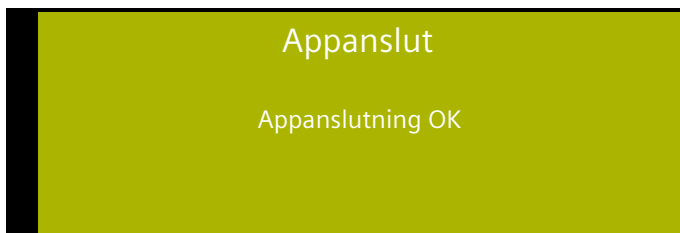

Fjärrstart

Vill du slå på ugnen via din mobilenhet, så måste fjärrstart vara på.

Anvisningar

- Fjärrstart kommer inte upp förrän Home Connect-guiden är avslutad OK.
- Vissa ugnsfunktioner går bara slå på direkt på ugnen.

1. Tryck på menu.
2. Tryck till på Fjärrstart.
Du får upp  på displayen

Följande situationer slår av fjärrstart automatiskt:

- Ugnsluckan öppnad 15 min. efter Fjärrstart slagit på.
- Ugnsluckan öppnad 15 min. efter ugnsfunktionen slagit av.
- 24 timmar efter att Fjärrstart slagit på.

Slår du på ugnsfunktionen på enheten, slår fjärrstart på automatiskt. Så du kan göra ändringar eller slå på nytta program på mobilenheten.

Home Connect-inställningar

Du kan närsomhelst anpassa Home Connect som du vill.

Anvisning: Tryck på  i Home Connect-inställningarna, så får du upp nätverks- och enhetsinformation.

WiFi

Du kan använda Home Connect-funktionen om WiFi är på.

Anvisning: Enheten dra max. 3 W i nätverksstandby.

1. Tryck på menu.
2. Tryck till på Inställningar.
3. Byt till Home Connect med pilen >.
4. Tryck till på Home Connect-inställningar.
5. Tryck till på WiFi, så slår du på resp. av sändarmodulen.



Koppla ned

Du kan koppla ned ugnen närsomhelst från nätverket.

Anvisning: Du kan inte styra ugnen via Home Connect när du kopplat ned den från nätverket.

1. Tryck på menu.
2. Tryck till på Inställningar.
3. Byt till Home Connect med pilen >.
4. Tryck till på Home Connect-inställningar.
5. Tryck till på Koppla ned nätverk.

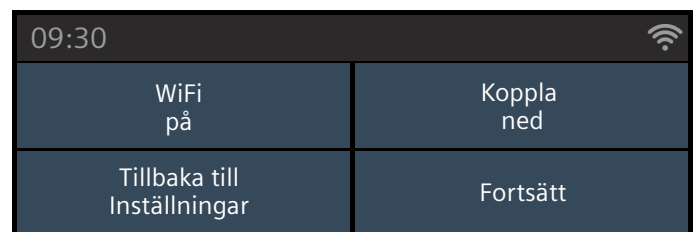

Nätverksuppkoppling

1. Tryck på menu.
2. Tryck till på Inställningar.
3. Byt till Home Connect med pilen >.
4. Tryck till på Home Connect-inställningar.
5. Tryck till på Nätverksanslut.
6. Tryck till på Manuell uppkoppling eller Automatisk uppkoppling.
7. Följ anvisningarna i avsnittet
Logga in manuellt på hemnätverket resp.
Logga in automatiskt på hemnätverket.

Appanslut

Har du installerat Home Connect-appen på din mobilenhet, så kan du koppla upp den mot ugnen.

Anvisning: Enheten måste vara nätverksansluten.

1. Tryck på menu.
2. Tryck till på Inställningar.
3. Byt till Home Connect med pilen >.
4. Tryck till på Home Connect-inställningar.
5. Tryck till på Fortsätt.
6. Tryck till på Appanslut.



Fjärrkontroll

Du kommer smidigt åt ugsnfunktionerna med Home Connect-appen.

Anvisningar

- Kontrollerna på själva enheten är alltid prioriterade. Du kan inte styra via Home Connect-appen just nu.
- Fjärrkontrollen är på vid utleverans.
- Är fjärrkontrollen av, så får du bara upp ugnens funktionsstatusar på Home Connect-appen.
- Fjärrkontrollen slår på automatiskt när du slår på Fjärrstart.

1. Tryck på menu.
2. Tryck till på Inställningar.
3. Byt till Home Connect med pilen >.
4. Tryck till på Home Connect-inställningar.
5. Tryck till på Fortsätt.
6. Tryck till på Fjärrkontroll om du vill slå på resp. av kontrollen via Home Connect-appen.

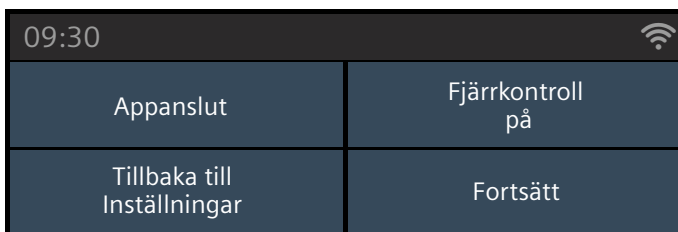

Uppgiftsskyddsinfo

Din enhets första uppkoppling mot ett Internet-anslutet WLAN-nätverk överför följande infokategorier till Home Connect-servern (första registrering):

- Entydig enhetsidentifiering (består av enhetskoder samt MAC-adress till inbyggd WiFi-kommunikationsmodul).
- WiFi-kommunikationsmodulens säkerhetsprotokoll (informationsteknisk säkring av uppkopplingen).
- Din enhets aktuella mjuk- och hårdvaruversion.
- Status för eventuell föregående återställning till fabriksinställningarna.

Första registreringen förbereder användningen av Home Connect-funktionerna och är inte nödvändig förrän du vill använda Home Connect-funktionerna första gången.

Anvisning: Tänk på att Home Connect-funktionerna bara fungerar tillsammans med Home Connect-appen. Du kan få upp uppgiftsskyddinfon på Home Connect-appen.

CE-överensstämmelseintyg

Härmed intygar Robert Bosch Hausgeräte GmbH att enheten med Home Connect-funktionalitet uppfyller grundkraven samt övriga gällande bestämmelser i direktiv 2014/53/EU.

Ett utförligt RED-överensstämmelseintyg finns på Internet under www.siemens-home.bsh-group.com på din enhets produktsida bland övrig dokumentation.



Rengöringsmedel

Sköt och rengör enheten ordentligt, så håller den sig fin och fungerar. Vi ska förklara här hur du sköter och rengör enheten ordentligt.

Lämpliga rengöringsmedel

Följ anvisningarna i tabellen, så skadar du inte de olika ytorna genom att använda fel rengöringsmedel. Det är inte säkert alla delar finns på din typ av enhet.

Obs!

Ytskador

Använd inte

- skarpa eller skurande rengöringsmedel
- starka, alkoholhaltiga rengöringsmedel,
- hårda skurbollar eller svinto,
- högtryckstvätt eller ångrengöring,
- specialmedel för varmrengöring.

Skölj ur nya disktrasor noga innan du använder dem.

Tips: Du kan köpa de medel vi rekommenderar hos service. Följ resp. tillverkares anvisningar.

⚠ Varning – Risk för brännskador!

Enheten blir mycket varm. Ta inte på de varma ytorna i ugnsutrymmet eller värmeelementen. Låt alltid enheten svalna. Håll barnen borta.

Område	Rengöring
Enhetens utsida	
Rostfri front	<p>Varmt vatten och diskmedel: Rengör med disktrasa och eftertorka med mjuk trasa.</p> <p>Ta alltid bort kalk-, fett-, stärkelse- och proteinfläckar direkt. Det kan uppstå korrosion under sådana fläckar.</p> <p>Service och återförsäljarna har specialmedel avsett för varma rostfria ytor. Lägg på medlet mycket tunt med mjuk trasa.</p>

Plast	Varmt vatten och diskmedel: Rengör med disktrasa och eftertorka med mjuk trasa. Använd inte fönsterputs eller glasskrapa.
Lackade ytor	Varmt vatten och diskmedel Rengör med disktrasa och eftertorka med mjuk trasa.
Kontroller	Varmt vatten och diskmedel: Rengör med disktrasa och eftertorka med mjuk trasa. Använd inte fönsterputs eller glasskrapa. Torka bort direkt om du får avkalkningsmedel på kontrollerna. Annars får du inte bort fläckarna.
Luckglasen	Varmt vatten och diskmedel: Rengör med disktrasa och eftertorka med mjuk trasa. Använd inte glasskrapa eller skurbollar på rostfritt.
Handtag	Varmt vatten och diskmedel: Rengör med disktrasa och eftertorka med mjuk trasa. Torka bort direkt om du får avkalkningsmedel på handtaget. Annars får du inte bort fläckarna.
Enhetens insida	
Emaljytor	Varmt vatten och diskmedel eller ättikslösning: Rengör med disktrasa och eftertorka med mjuk trasa. Blöt upp fastbrända matrester med fuktig trasa, varmt vatten och diskmedel. Är det jättesmutsigt, använd rostfri skurboll eller ugnrensning. Lämna ugnen öppen efter rengöring, så att den torkar. Använd helst rengöringsfunktionen. → "Rengöringsfunktionen" på sidan 22 Anvisning: Livsmedelsrester kan ge vita beläggningar. De är inte farliga och påverkar inte funktionen. Du kan ta bort dem med citronsyra, om det behövs.
Ugnsbelysnings lampglas	Varmt vatten och diskmedel Rengör med disktrasa och eftertorka med mjuk trasa. Om det är jättesmutsigt, använd ugnrensning.
Luckskydd	i rostfritt: Använd specialmedel för rostfritt. Följ tillverkarens anvisningar. Använd inte medel för rostfritt av plast: Rengör med varmt vatten och diskmedel med disktrasa. Eftertorka med mjuk trasa. Använd inte fönsterputs eller glasskrapa. Ta bort luckskyddet och rengör det.
Ugnsstegarna	Varmt vatten och diskmedel: Blötlägg och rengör med disktrasa eller borste.
Utdragssystem	Varmt vatten och diskmedel: Rengör med disktrasa eller -borste. Ta inte bort smörjfettet på utdragsskenorna, rengör dem helst hopskjutna. Maskindiska inte!

Tillbehör	Varmt vatten och diskmedel Blötlägg och rengör med disktrasa eller -borste. Är det jättesmutsigt, använd rostfri skurboll.
Vattentank	Varmt vatten och diskmedel: Rengör med disktrasa och skölj ur med rent vatten så du får bort diskmedelsrester. Eftertorka med mjuk trasa. Låt torka med öppet lock. Torka av lucktätningen ordentligt. Maskindiska inte!
Stektermometer	Varmt vatten och diskmedel: Rengör med disktrasa eller -borste. Maskindiska inte!

Anvisningar

- Det kan uppstå mindre missfärgningar på fronten beroende på de olika materialen, t.ex. glas, plast eller metall.
- Skuggorna på luckglasen som ser ut som vattenspår är reflexer från ugnsbelysningen.
- Emalj bränns vid mycket höga temperaturer. Det kan ge små färgavvikelser. Det är helt normalt och påverkar inte funktionen.
Kanterna på tunna plåtar går inte att emaljera helt och hållet. Det är därför de kan vara lite skrovliga. Det påverkar inte korrosionsskyddet.

Håll enheten ren

Håller du enheten ren och tar bort smutsen omgående, så fastnar smutsen inte så hårt.

Varning – Brandrisk!

Lösa matrester, fett och steksky kan börja brinna. Ta bort grovsmuts ur ugnsutrymmet, på värmeelementen och tillbehören före användning.

Tips

- Rengör ugnsutrymmet efter varje användning. Då bränner smutsen inte fast.
- Ta alltid bort kalk-, fett-, stärkelse- och proteinfläckor direkt.
- Använd långpannan när du gräddar väldigt kladdiga kakor.
- Använd lämplig form vid ugnstekning, t.ex. en stekgryta.

Ugnstegar

Sköt och rengör enheten ordentligt, så håller den sig fin och fungerar. Här får du lära dig att haka av och rengöra ugnstegarna.

Ta ur och sätta i ugnstegarna

Varning – Risk för brännskador!!

Ugnstegarna blir mycket varma. Ta aldrig på de varma ugnstegarna. Låt alltid enheten svalna. Håll barnen borta.

Ta ur ugnstegarna

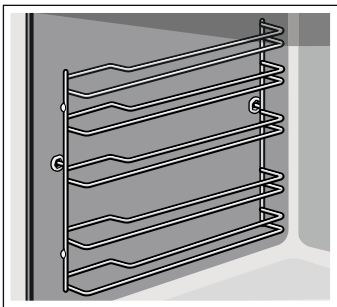

1. Lyft ugnstegarna lite fram till **a** och ta ur **b** (bild **1**).
2. Dra sedan hela ugnstegen framåt och ta ur den (bild **2**).

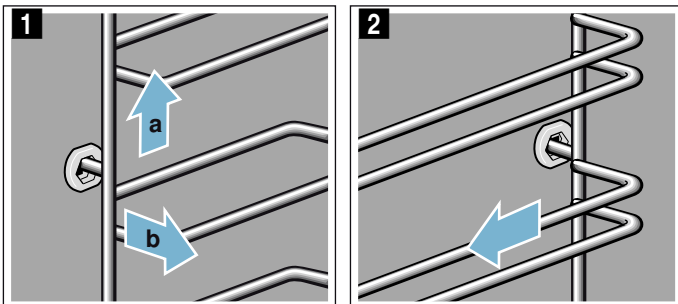

Rengör ugnstegarna med diskmedel och disksvamp. Använd borste om de är jättesmuttiga.

Sätta i ugnstegarna

Ugnstegarna passar antingen till höger eller vänster. Se till så att de böjda stängerna är framåt på båda ugnstegarna.

1. Sätt först i ugnstegen mitt i bakre urtaget **a** så att den ligger an mot ugnsväggen och tryck den sedan bakåt **b** (bild **1**).
2. Sätt den sedan i det främre urtaget **c** så att den ligger an mot ugnsväggen och tryck den sedan nedåt **d** (bild **2**).

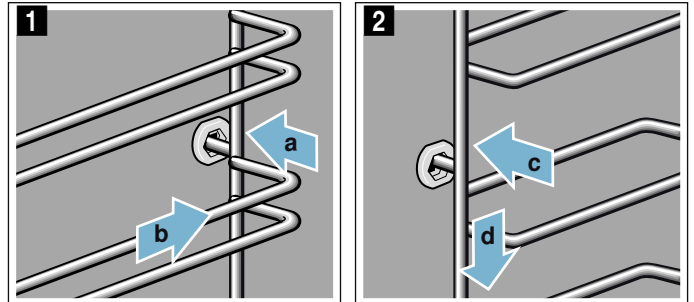

Ugnsluckan

Sköt och rengör enheten ordentligt, så håller den sig fin och fungerar. Här får du lära dig att haka av och rengöra luckan.

Haka av och hänga på luckan

Du kan haka av luckan vid rengöring och för att ta ur luckglasen.

Luckgångjärnen har varsin spärr.

När spärrarna är nedfällda (bild **1**) är luckan spärrad.

Den går inte att ta bort.

När gångjärnsspärren är uppfälld (bild **2**) är gångjärnen säkrade. De kan inte gå ihop.

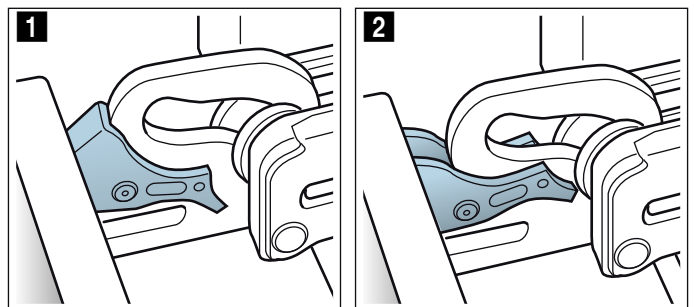

Varning

Risk för personskador!!

- Gångjärnen kan slå igen med stor kraft om de inte är säkrade. Se till så att spärrarna alltid är helt nedfällda resp. helt uppfällda när du ska haka av luckan.
- Luckgångjärnen rör på sig när du öppnar och stänger luckan, så du kan klämma dig. Ta aldrig runt gångjärnet.

Haka av luckan

1. Öppna luckan helt och tryck den mot enheten.
2. Fäll ut spärrarna till vänster och höger (bild **1**).
3. Stäng luckan helt **a**. Fatta tag till vänster och höger med båda händerna **b** och dra upp (bild **2**).

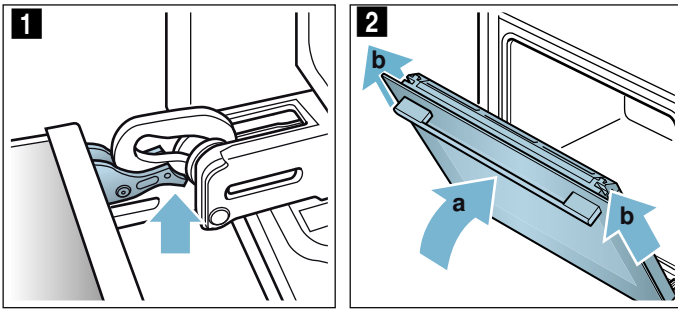

Hänga på luckan

Häng på luckan igen i omvänd ordning.

1. Se till så att du för in båda gångjärnen rakt i öppningen när du hänger på luckan (bild **1**). Lägg båda gångjärnen nedtill på ytterglaset och använd det som styrhjälp. Se till så att sätter gångjärnen i rätt öppning. Det ska gå att sätta i dem lätt och utan motstånd. Om det tar emot, kontrollera att du satt gångjärnet i rätt öppning.

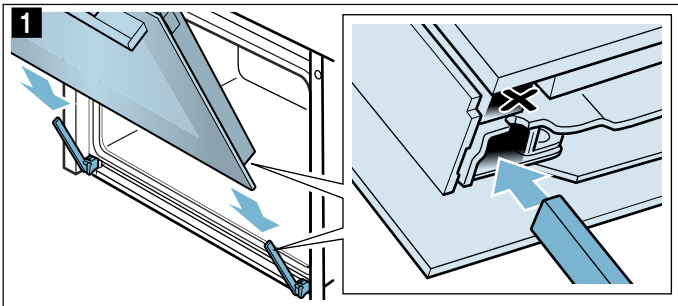

2. Öppna luckan helt. Fäll in båda spärrarna igen (bild **2**).

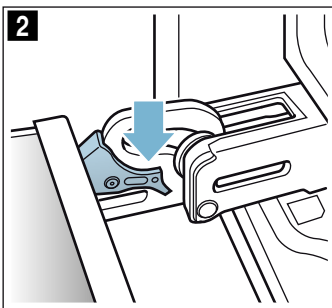

3. Stäng luckan.

Ta bort luckskyddet

De rostfria inläggen i luckskyddet kan bli missfärgade. Skyddet går att ta bort, så du kan rengöra ordentligt.

1. Öppna luckan lite.
2. Tryck till vänster och höger på skyddet (bild **1**).
3. Ta av skyddet (bild **2**).
Stäng luckan försiktigt.

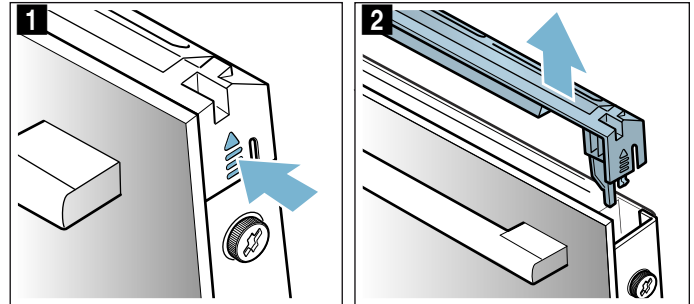

Anvisning: Rengör de rostfria inläggen i luckskyddet med specialmedel för rostfritt. Rengör resten av luckskyddet med varmt vatten och diskmedel samt mjuk trasa.

4. Öppna luckan lite igen. Sätt tillbaka skyddet och tryck till, så att det snäpper fast (bild **3**).

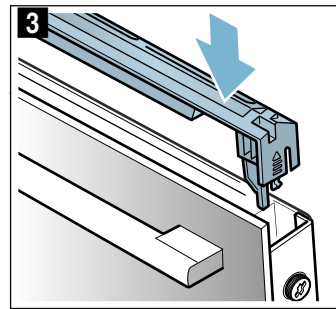

5. Stäng luckan.

Ta ur och sätta i luckglasen

Det går att ta bort luckglasen, så du kommer åt att rengöra bättre.

Ta ur på enheten

1. Öppna luckan lite.
2. Tryck till vänster och höger på skyddet (bild **1**).
3. Ta av skyddet (bild **2**B).

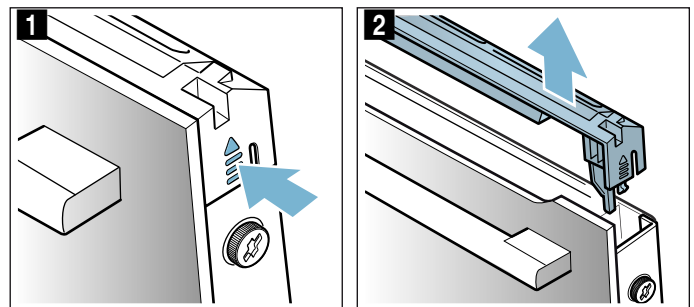

- Lossa och ta bort skruvarna till vänster och höger på luckan (bild 3).
- Kläm fast en hopvikt kökshandduk i luckan innan du stänger den (bild 4).
 Dra upp ytterglaset och lägg med luckhandtaget ned på jämn yta.

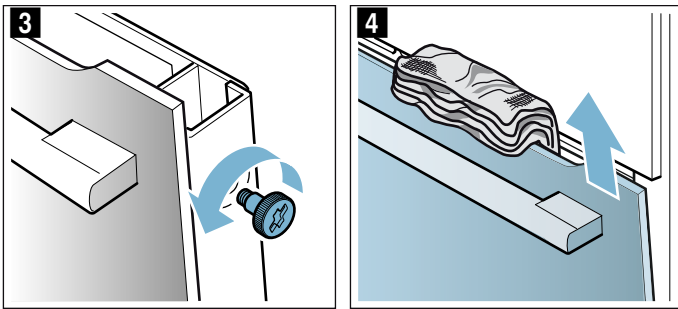

- Tryck upp mellanglasets båda fästen, men ta inte bort det (bild 5). Håll glaset med ena handen. Ta ur glaset.

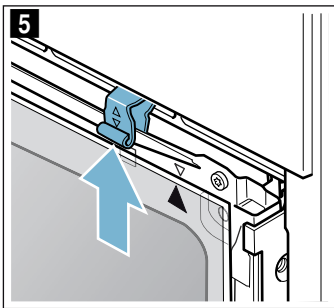

Rengör luckglasen med fönsterputs och mjuk trasa.

⚠ Varning

Risk för personskador!

- Repat luckglas kan spricka. Använd inte glasskrapa eller kraftiga eller skurande rengöringsmedel.
- Luckgångjärnen rör på sig när du öppnar och stänger luckan, så du kan klämma dig. Ta aldrig runt gångjärnet.

Sätta i på enheten

Se till så att pilen uppe till höger på glaset matchar pilen på plåten när du sätter i innglasets.

- Sätt i mellanglasets nedtill i fästena (bild 1) och snäpp fast upptill.
- Tryck ned båda fästena (bild 2).

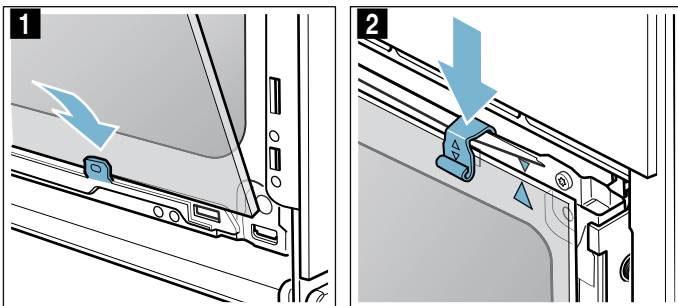

- Sätt ned ytterglaset i fästena (bild 3).
- Stäng ytterglaset tills de båda övre hakarna är mitt emot öppningen (bild 4).

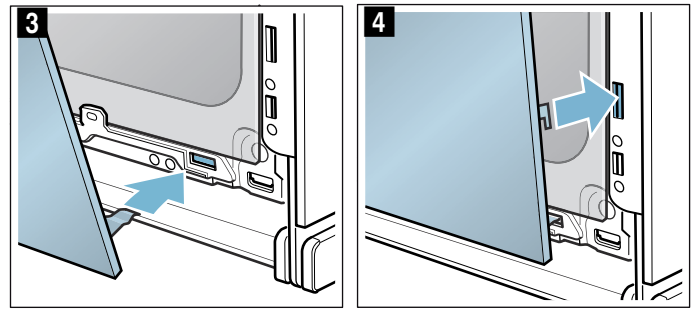

- Tryck ned ytterglaset så att det snäpper fast (bild 5).
- Öppna luckan lite igen och ta bort kökshandduken.
- Skruva i de båda skruvarna till höger och vänster igen.
- Sätt tillbaka skyddet och tryck till så att det snäpper fast (bild 6).

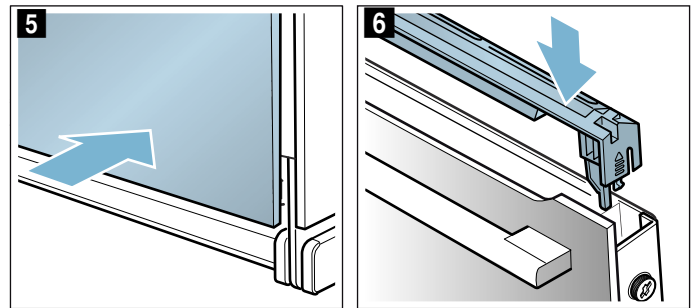

- Stäng luckan.

Obs!

Använd inte ugnen igen förrän du kontrollerat att luckglasen sitter som de ska.

🔍 Hur åtgärda fel?

Om det uppstår fel, så behöver du oftast bara åtgärda småsaker. Kolla om du kan åtgärda felet själv med hjälp av felsökningstabellen innan du kontaktar service.

Anvisning: Om en maträtt inte blir perfekt tillagad, se tabelldelelen i slutet av bruksanvisningen. Där finns

massor med tips och anvisningar. → "Testat i vårt provkök." på sidan 34

⚠️ Varning – Risk för stötar!

Reparationer som inte är fackmässigt gjorda är farliga. Det är bara servicetekniker utbildade av tillverkaren som får göra reparationer och byta skadade anslutningar. Är enheten trasig, dra ur sladden eller slå av säkringen i proppskåpet. Kontakta service!

Felsökningstabell

Slå av och på enheten igen vid E-felindikeringar som t.ex. E0111. Får du upp indikeringen igen, ring service.

Fel	Möjlig orsak	Anvisning/Åtgärd
Enheter fungerar inte	Trasig säkring	Kontrollera att säkringen till enheten är OK i proppskåpet
	Strömavbrott	Kontrollera om andra köksmaskiner fungerar
Luckan går inte att öppna, du får upp  på displayen.	Luckan är låst tills ugnstrymmet svalnat	Vänta tills  slocknar
Enheter är på men kontrollerna fungerar inte, du får upp  på displayen.	Barnspärren är på	Tryck på  tills  slocknar.
E8010	Luckan blev öppnad direkt efter att du tryckt på 	Stäng luckan och tryck på on/off.
Ugnsbelysningen tänds inte	Trasig LED-lampa	Ring service
Ångfunktioner eller avkalkning går inte igång eller fortsätter inte.	Vattentanken är tom	Fylla på vattentanken
	Panelen är öppen	Stäng panelen
	Avkalkningen spärrar ångfunktionerna	Kalka av enheten
	Trasig givare	Ring service
Enheter uppmanar dig att skölja ur den	Du har haft strömavbrott eller slagit av enheten under avkalkningen	Skölj ur enheten 2 gånger när du slår du på den igen
Enheter behöver bli avkalkad utan att räknaren kommit upp	Vattenhårheten är för lågt inställd	Kalka av enheten Kontrollera inställd vattenhårhet, anpassa om det behövs.
Knapparna blinkar	Helt normalt, beror på kondensvatten bakom kontrollerna	Knapparna slutar blinka när kondensvattnet dunstat
Ugnen blir inte varm och du får upp "Demoläge på" på displayen	Enheter är i demoläge	Slå av säkringen i proppskåpet och slå på den igen efter ca 10 sekunder. Slå på enheten och välj "Demoläge av" i inställningarna.
Enheter går inte igång och du får upp "För varm ugn" på displayen.	Ugnen är för varm för den maträtt eller ugnsfunktion du valt.	Låt ugnen svalna och börja om igen.
Du får upp indikeringen Fyll på vattentanken fast den är full	Panelen är öppen	Stäng panelen
	Vattentanken är inte fastsnäppt	Snäpp fast vattentanken → "Ånga" på sidan 17
	Trasig givare	Ring service
	Vattentanken har fallit ned. Stöten har lossat delar inuti vattentanken så att den är otät.	Beställ ny vattentank
Panelen öppnar inte 	Strömavbrott	Kontrollera om andra köksmaskiner fungerar
	Trasig säkring	Kontrollera att säkringen till enheten är OK i proppskåpet
	Trasig givare	Ring service Töm vattentanken, om det behövs: öppna luckan, ta tag med fingrarna till höger och vänster under panelen och dra ut den
Home Connect fungerar inte som den ska.		Gå in på www.home-connect.com

Maximal funktionstid är överskriden

Enheten slår av automatiskt om du inte ställt in en tillagningstid eller inte rört inställningarna på ett tag.

Exakt när beror på inställd temperatur eller inställt grilläge.

Enheten indikerar på displayen när den ska slå av automatiskt. Sedan slår den av funktionen.

Slå av enheten om du ska använda den igen. Slå sedan på enheten igen och ställ in den funktion du vill ha.

Tips: Vill du vara säker på att enheten inte slår av t.ex. vid långsam tillagning, ställ in en tillagningstid. Enheten värmer tills inställd tillagningstid går ut.

Ugnsbelysning

Ugnsbelysningen på enheten består av en eller flera LED-lampor med lång livslängd.

Om LED-lampan eller lampglaset är trasigt, kontakta service. Du får inte ta av lampglaset.

Service

Om din spis kräver reparation, kontakta service. Vi hjälper dig att lösa problemet och undviker onödiga besök av servicetekniker.

E- och FD-nummer

Ange fullständigt serienummer (E-nr) och tillverkningsnummer (FD-nr) när du ringer, så att vi kan ge dig rätt råd. Du hittar typskylten med infon när du öppnar luckan.

Har din enhet ångfunktion, så sitter typskylten på höger sida bakom panelen.

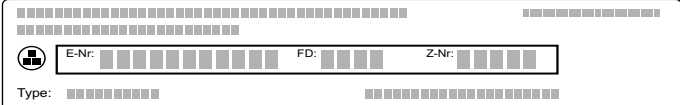

The diagram shows a rectangular label with a grid of characters. It is divided into three main sections: 'E-Nr' (12 characters), 'FD' (4 characters), and 'Z-Nr' (4 characters). Below these is a 'Type' field with 8 characters. There is a small icon of a telephone handset on the left side of the label.

Fyll i enhetens uppgifter och servicenumret här redan nu, så slipper du leta efter dem när de behövs.

E-nr

FD-nr

Service 

Tänk på att det kostar om serviceteknikern kommer och åtgärdar felet, även om du har garanti kvar.

Olika länders kontaktuppgifter hittar du i bifogad förteckning över Serviceställen.

Reparationsuppdrag och råd vid fel

S 0771 11 22 77
local rate

Lita på tillverkarens kompetens. Då kan du vara säker på att reparationen blir gjord av en utbildad servicetekniker som kommer till dig med originalreservdelar till maskinen.

Maträtter

Ugnsfunktionen Maträtter kan laga många olika maträtter. Enheten väljer optimal inställning åt dig.

Ugnen får inte vara för varm för maten du ska tillaga om du vill få bra slutresultat. Du får upp en anvisning på displayen om det finns risk för det. Låt ugnen svalna börja om igen.

Anvisning till inställningarna

- Slutresultatet beror på livsmedlens kvalitet och storlek samt typen av form. Använd bra, kylskåpskalla livsmedel och kött för optimalt slutresultat. Ta livsmedlen direkt ur frysen till djupfrysta rätter.
- Du får upp förslag på temperatur, ugnsfunktion och tillagningstid till vissa maträtter. Du kan ändra temperatur och tillagningstid, om det behövs.
- Andra rätter kräver att du anger vikten. Ange alltid totalvikten, om inte enheten anger något annat. Enheten ställer in tid och temperatur åt dig. Du kan inte ange vikter som ligger utanför angivet viktintervall.
- Ugnsstekta maträtter där enheten ställer in temperaturen åt dig kan ha inprogrammerade temperaturer på upp till 300°C. Så se till att du använder eldfasta formar.
- Du får anvisningar om t.ex. form, färg eller när du ska tillsätta vätska till köttet. Vissa rätter kräver t.ex. att du vänder eller rör om under tillagningen. Du får upp sådant på displayen när du slagit på. Enheten ger signal och påminner dig i god tid.
- Det finns det anvisningar om lämplig form samt matlagningstips och -råd i slutet av bruksanvisningen. → "Testat i vårt provkök." på sidan 34

Ångkokning

Vissa maträtter slår automatiskt på ångfunktionen. Du hittar allmänna anvisningar om ångfunktionen i resp. kapitel. → "Ånga" på sidan 17

Varning – Risk för skällning!

Det kan strömma ut varm ånga när du öppnar luckan på enheten. Ångan går inte alltid att se beroende på temperaturen. När du öppnar får du inte stå för nära enheten. Öppna försiktigt luckan till enheten. Håll barnen borta.

Stektermometer

Du kan använda stektermometern på vissa maträtter. Du får upp matchande maträtter när du sätter i stektermometern i enheten. Du kan ändra ugns- och kötttemperatur närsomhelst. → "Stektermometer" på sidan 20

Välj maträtt

Maträtterna har en enhetlig uppbyggnad:

- Kategori
- Mat
- Maträtt

Följande tabell innehåller kategorierna med tillhörande maträtter. Varje matslag innehåller en eller flera maträtter.

Kategorier	Mat
Kakor	Kakor i formar
	Kakor på plåt
	Småkakor
	Småkakor
Bröd, småfranska	Bröd
	Småfranska
Pizza, pajer	Pizza
	Pajer, quiche
Gratänger, suffléer	Matgratäng, tillagade tillbehör
	Lasagne, färsk
	Potatisgratäng, råa ingredienser, 4 cm hög
	Pudding, söt, färsk
Djupfrysta produkter	Sufflé i portionsformar
	Pizza
	Småfranska
	Lådrätter
Fågel	Potatisprodukter
	Fågel, fisk
	Kyckling
Kött	Anka, gås
	Kalkon
	Fläskkött
	Nötkött
	Kalvkött
	Lammkött
	Viltkött
Kötträtter	
Fisk	Fisk
Grönsaker	Grönsaksgryta
	Gratinera grönsaker
	Bakpotatis, halverade
	Bakpotatisar, hela
Värma på, baka av	Grönsaker
	Meny
	Bakverk
	Tillbehör

Ställa in maträtten

Du blir guidad igenom inställningarna för den mat du valt. Tryck bara till på Fortsätt.

1. Tryck på menu.
Du får upp ugnsfunktionsmenyn.
2. Välj ugnsfunktionen Maträtter.
Du får upp första kategorin på displayen.
3. Välj den kategori du vill ha med vredet.
4. Tryck till på Fortsätt.
5. Välj maträtt med vredet.
6. Tryck till på Fortsätt.
7. Välj maträtt med vredet.
8. Tryck till på Fortsätt.
9. Ställ in vikten med vredet.
Anvisning: Trycker du till på fältet Tips, så får du upp information om falsar, formar osv.
10. Slå på med start/stop.

Slå på med start/stop när du är klar med alla inställningar.
Enheten går inte igång förrän den är uppvärmd vid inställningar med ångfunktion.

Inställningen är avslutad

Enheten ger signal. Du får upp Klar på statusraden. Ugnsuppvärmningen slår av. Du kan slå av signalen tidigare med ☹.

Du kan förlänga tillagningstiden om du inte är nöjd med slutresultatet. Tryck till på Låt gå klart. Du får upp ett förslag på tillagningstid som du kan ändra.

Är du nöjd med slutresultatet, tryck till Klar. Du får upp Smaklig måltid på displayen.

Avbryta inställning

Tryck på on/off. Alla inställningar är raderade. Nu kan du göra nya inställningar.

Flytta färdigtiden

Du kan flytta färdigtiden på vissa maträtter. Vill du flytta färdigtiden, se tidsfunktioner. → "Tidsfunktioner" på sidan 15

Har du ställt in en färdigtid, så slår displayen om till väntetid. Du får upp tiden när funktionen är klar på statusraden. Inställningarna går inte att ändra. Se till så att känsliga livsmedel inte står för länge i ugnsutrymmet.

Testat i vårt provkök.

Här hittar du flera olika maträtter och de bästa inställningarna för dem. Vi visar vilken ugnsställning och temperatur som passar bäst till maträtten. Du får information om lämpliga tillbehör och på vilken fals du ska sätta in dem. Du får tips om både formar och tillagning.

Anvisning: När livsmedel tillagas kan det uppstå mycket vattenånga inne i ugnen. Din enhet är mycket energisnål och avger endast lite värme utåt när den är i drift. På grund av de stora temperaturskillnaderna mellan enhetens inre utrymme och de yttre delarna kan det uppstå kondensvatten på luckan, kontrollpanelen eller närliggande möbelytor. Det är ett normalt fysikaliskt fenomen. Genom att förvärma eller försiktigt öppna luckan kan man minska kondensen.

När man använder ångkokningshjälp är avsikten att det ska uppstå mycket ånga i ugnen. Fläkta ur ugnen efter tillagningen och ugnen har svalnat.

Silikonformer

För bästa tillagningsresultat rekommenderar vi mörka metallbakformer.

Följ tillverkarens anvisningar och recept om du ändå vill använda silikonformer. Silikonformer är ofta mindre än vanliga formar. Mängder och receptuppgifter kan avvika.

För tillagning med ångkokningshjälp är silikonformer olämpliga.

Kakor och småkakor

Din enhet har många ugnsställningar för att tillreda kakor och småkakor. I inställningstabellerna hittar du de bästa inställningarna för många maträtter.

Läs även informationen i avsnittet under Låta degen jäsa.

Använd bara originaltillbehör till enheten. Den är exakt anpassad till ugnsutrymmet och driftstypen.

Grädda med ångkokningshjälp

Vissa bakverk (t.ex. jästbaserade degar) får en knaprigare och glansigare yta om man använder ångkokningshjälp. Bakverket blir inte så torrt.

Att grädda med ångkokningshjälp är bara möjligt vid bakning på en fals.

Vissa maträtter blir bäst om de gräddas i flera steg. De är angivna i tabellen.

Falsar

Använd de angivna falsarna.

Grädda på en fals

Använd följande nivåer för att grädda på en fals:

- höga bakverk: Nivå 2
- platta bakverk: Nivå 3

Om du använder värmetypen 4D-varmluft kan du välja mellan nivå 1, 2, 3 och 4.

Gräddning på flera falsar

Använd 4D-varmluft. Bakverk som du sätter in tillsammans på plåtar eller i formar måste inte nödvändigtvis bli färdiga samtidigt.

Gräddning på två falsar:

- Långpanna: fals 3
Bakplåt: fals 1
- Former på gallret
första gallret: fals 3
andra gallret: fals 1

Grädda på tre falsar:

- Bakplåt: fals 5
Långpanna: fals 3
Bakplåt: fals 1

Grädda på fyra falsar:

- 4 galler med bakplåtspapper
första gallret: fals 5
andra gallret: fals 3
tredje gallret: fals 2
fjärde gallret: fals 1

Genom att tillaga flera maträtter på samma gång kan du spara upp till 45 procent energi. Ställ formarna bredvid varandra eller omlott på varandra i ugnen.

Tillbehör

Tänk på att alltid använda passande tillbehör och att du för in dem med rätt ända först.

Galler

Sätt in gallret med den öppna sidan mot ugnsluckan och nedböjningen nedåt. Ställ alltid formar på gallret.

Långpanna eller bakplåt

Sätt försiktigt in långpannan eller bakplåten ända tills det tar stopp, med den avfasade sidan mot ugnsluckan.

Använd långpanna när du bakar mjuka kakor, så att inte deg rinner över och smutsar ner ugnsutrymmet.

Bakformar

Mörka bakformar av metall passar bäst.

Ljusa plåtformor, keramikformor och glasformor förlänger baktiden och bakverket blir inte lika jämnt gräddad. Om du bakar med sådana formar och vill

använda över-/undervärme, ska du sätta in formen på fals 1.

För att grädda med ångkokningshjälp måste bakformarna måste vara värme- och ångbeständiga.

Bakplåtspapper

Använd ett bakplåtspapper som klarar den angivna temperaturen. Klipp alltid till bakplåtspapperet så att det passar.

Rekommenderade inställningsvärden

I tabellen hittar du den bästa ugnsfunktionen för olika bakverk. Temperatur och baktid beror på typ av deg och degvolym. Det är därför tabellen anger inställningsintervall. Försök först med de lägre värdena. Lägre temperatur ger jämnare slutresultat. Ställ in ett högre värde nästa gång, om det behövs.

Anvisning: Baktider går inte att snabba på med högre temperaturer. Kakor och småkakor skulle bara vara gräddade på utsidan, men inte färdiga inuti.



Inställningsvärdena gäller för mat som ställs in i kall ugn. Då sparar du upp till 20% effekt. Förvärmer du ugnen blir gräddningstiden några minuter kortare.

Vissa rätter kräver förvärmning och det finns angivet i tabellen. Ställ inte in mat och tillbehör i ugnen förrän förvärmningen är klar.

Om du vill baka efter eget recept kan du försöka hitta ett liknande bakverk i tabellen. Ytterligare information finns bland baktipsen i anslutning till inställningstabellerna.







Ta ut alla tillbehör som inte ska användas ur ugnen. Då får du optimalt slutresultat och sparar upp till 20% effekt.



































Använda ugnsfunktioner:

-  4D-varmluft
-  Över-/undervärme
-  Pizzaläge

Ångintensitetsstegen visas som tal i tabellen:

- 1 = låg
- 2 = medel
- 3 = hög

Maträtt	Tillbehör/form	Fals	Ugnsfunktion	Temperatur i °C	Ångintensitet	Tillagningstid i minuter
Kakor i form						
Sockerkaka, enkel	Krans-/formbrödsform	2		150-170	-	50-70
Sockerkaka, enkel	Krans-/formbrödsform	2		150-160	1	50-70
Sockerkaka, enkel, 2 falsar	Krans-/formbrödsform	3+1		140-160	-	60-80
Sockerkaka, fin	Krans-/formbrödsform	2		150-170	-	60-80
Fruktkaka med sockerkakssmet, fin	Gugelhupf-springform	2		160-180	-	40-60
Tårtbotten av sockerkakssmet	Tårtbottenform	3		160-180	-	20-30
Tårtbotten av sockerkakssmet	Tårtbottenform	2		150-160	1	25-35
* förvärm						
** Förvärm i 5 minuter, använd inte snabbuppvärmningsfunktionen						

Maträtt	Tillbehör/form	Fals	Ugns-funktion	Temperatur i °C	Ångintensitet	Tillagningstid i minuter
Frukt- eller cheesecake med mördegsbotten	Springform Ø 26 cm	2		170-190	-	60-80
Schweizisk kaka	Pizzaplåt	3		170-190	-	45-55
Paj	Pajform, svart plåt	3		190-210	-	25-40
Paj	Pajform, svart plåt	3		200-220	1	30-40
Sockerkaka med jäst	Hög sockerkaksform	2		150-170	-	50-70
Sockerkaka med jäst	Hög sockerkaksform	2		150-160	1	60-70
Vetebröd	Springform Ø 28 cm	2		160-170	-	20-30
Vetebröd	Springform Ø 28 cm	2		150-160	2	25-35
Tårtbotten utan fett, 2 ägg	Tårtbottenform	3		150-170*	-	20-30
Tårtbotten utan fett, 2 ägg	Tårtbottenform	2		150-160	1	20-35
Tårta med botten utan fett, 3 ägg	Springform Ø 26 cm	2		160-170*	-	25-35
Tårta med botten utan fett, 3 ägg	Springform Ø 26 cm	2		150-160	1	10
					-	20-30
Tårta med botten utan fett, 6 ägg	Springform Ø 28 cm	2		150-170*	-	30-50
Tårta med botten utan fett, 6 ägg	Springform Ø 28 cm	2		150-160	1	10
					-	25-35
Kakor på plåt						
Sockerkaka med garnering/fyllning	Bakplåt	3		160-180	-	20-40
Sockerkaka med garnering/fyllning	Bakplåt	3		160-170	1	30-40
Sockerkaka, 2 falsar	Långpanna + bakplåt	3+1		140-160	-	30-50
Mördegskaka med torr garnering/fyllning	Bakplåt	3		170-190	-	25-35
Mördegskaka med torr garnering/fyllning, 2 falsar	Långpanna + bakplåt	3+1		160-170	-	35-45
Mördegskaka med saftig garnering/fyllning	Långpanna	3		160-180	-	55-65
Schweizisk kaka	Långpanna	3		200-210	-	50-60
Vetebröd med torr garnering/fyllning	Långpanna	3		160-180	-	15-20
Vetebröd med torr garnering/fyllning	Bakplåt	3		150-160	1	20-30
Vetebröd med torr garnering/fyllning, 2 falsar	Långpanna + bakplåt	3+1		150-170	-	20-30
Vetebröd med saftig garnering/fyllning	Långpanna	3		180-200	-	30-40
Vetebröd med saftig garnering/fyllning, 2 falsar	Långpanna + bakplåt	3+1		150-170	-	45-60
Vetelängd, vetekrans	Bakplåt	2		160-170	-	25-35
Vetelängd, vetekrans	Bakplåt	2		150-160	2	25-35
Rulltårta	Bakplåt	3		180-200*	-	8-15
Rulltårta	Bakplåt	3		180-200*	1	10-15
Tysk stollen på 500 g mjöl	Bakplåt	2		150-170	-	45-60
Tysk stollen på 500 g mjöl	Långpanna	3		140-150	2	80-90
Strudel, söt	Långpanna	2		190-210	-	55-65
Strudel, söt	Långpanna	2		170-180	2	50-60
* förvärm						
** Förvärm i 5 minuter, använd inte snabbuppvärmningsfunktionen						

Maträtt	Tillbehör/form	Fals	Ugns-funktion	Temperatur i °C	Ångintensitet	Tillagningstid i minuter
Strudel, fryst	Långpanna	3		200-220	-	35-45
Strudel, fryst	Långpanna	3		180-200	1	35-45
Småkakor						
Småkakor	Bakplåt	3		160**	-	20-30
Småkakor	Bakplåt	3		150**	-	25-35
Småkakor, 2 falsar	Långpanna + bakplåt	3+1		150**	-	25-35
Småkakor, 3 falsar	Bakplåtar + långpanna	5+3+1		140**	-	35-45
Muffins	Muffinsplåt	3		170-190	-	15-20
Muffins	Muffinsplåt	3		150-160	1	25-35
Muffins, 2 falsar	Muffinsplåtar	3+1		160-180*	-	15-30
Små jästa bakverk	Bakplåt	3		160-180	-	25-35
Små jästa bakverk	Bakplåt	3		160-180	2	25-35
Små jästa bakverk, 2 falsar	Långpanna + bakplåt	3+1		150-170	-	25-40
Smördegskakor	Bakplåt	3		170-190*	-	20-35
Smördegskakor	Bakplåt	3		200-220*	1	15-25
Smördegskakor, 2 falsar	Långpanna + bakplåt	3+1		170-190*	-	20-45
Smördegskakor, 3 falsar	Bakplåtar + långpanna	5+3+1		170-190*	-	20-45
Smördegskakor, platta, 4 falsar	4 galler	5+3+2+1		180-200*	-	20-35
Petits-choux	Bakplåt	3		200-220	-	30-40
Petits-choux	Bakplåt	3		200-220*	1	25-35
Petit-choux, 2 falsar	Långpanna + bakplåt	3+1		190-210	-	35-45
Wienerbröd	Bakplåt	3		160-180	-	20-30
Wienerbröd	Bakplåt	3		160-180	1	25-35
Småkakor						
Spritskakor	Bakplåt	3		140-150**	-	25-40
Spritskakor	Bakplåt	3		140-150**	-	25-40
Spritskakor, 2 falsar	Långpanna + bakplåt	3+1		140-150**	-	30-40
Spritskakor, 3 falsar	Bakplåtar + långpanna	5+3+1		130-140**	-	35-55
Småkakor	Bakplåt	3		140-160	-	15-30
Småkakor, 2 falsar	Långpanna + bakplåt	3+1		140-160	-	15-30
Småkakor, 3 falsar	Bakplåtar + långpanna	5+3+1		140-160	-	15-30
Maräng	Bakplåt	3		80-90*	-	120-150
Maräng, 2 falsar	Långpanna + bakplåt	3+1		80-90*	-	120-180
Nötkakor	Bakplåt	3		90-110	-	20-40
Nötkakor, 2 falsar	Långpanna + bakplåt	3+1		90-110	-	25-45
Nötkakor, 3 falsar	Bakplåtar + långpanna	5+3+1		90-110	-	30-45

* förvärm

** Förvärm i 5 minuter, använd inte snabbuppvärmningsfunktionen

Tips för kakor och småkakor

Du vill se efter om kakan är genomgräddad.

Peta med en trästicka på den högsta punkten i kakan. Om ingen smet fastnar på trästickan är kakan klar.

Kakan sjunker ihop.

Använd mindre vätska nästa gång. Alternativt sänker du temperaturen med 10 °C och förlänger gräddningstiden. Anpassa efter vilka ingredienser som ingår och tillagningsinstruktionerna i receptet.

Kakan är för hög i mitten och lägre runt kanterna.	Smörj bara botten i springformen. Efter gräddningen lossar du kakan försiktigt från formen med en kniv.
Fruktsaften rinner över.	Använd en långpanna nästa gång.
Småkakor fastnar i varandra under gräddningen.	Lämna ett fritt utrymme på ca. 2 cm runt varje kaka. Då finns det tillräcklig plats för att kakorna ska kunna jäsa och bli gräddade runtom.
Kakan är för torr.	Höj temperaturen med 10 °C och förkorta gräddningstiden.
Kakan är överallt för ljus.	Har du rätt fals och tillbehör, ställ in en högre temperatur eller förläng baktiden.
Kakan är för ljus upptill men nedtill för mörk.	Sätt in kakan på en högre fals nästa gång.
Kakan är för mörk upptill men nedtill för ljus.	Sätt in kakan på en lägre fals nästa gång. Välj en lägre temperatur och förläng gräddningstiden.
Formkakan blir för mörk baktill.	Formen ska stå mitt i ugnen och inte nära den bakre väggen.
Kakan är överallt för mörk.	Välj en lägre temperatur nästa gång och förläng eventuell gräddningstiden.
Bakverket är ojämnt gräddat.	Ställ in en något lägre temperatur. Överflödigt bakplåtspapper kan påverka luftcirkulationen. Klipp alltid till bakplåtspapperet så att det passar. Se till att bakformen inte står framför öppningarna i ugnsutrymmets bakvägg. Se till att kakorna är ungefär lika stora och tjocka när du bakar småkakor.
Du har gräddat på flera falsar. Bakverken på den översta plåten är mörkare än bakverken på den nedre.	Använd alltid 4D-varmluft om du ska grädda på flera falsar. Bakverk som du sätter in tillsammans på plåtar eller i formar måste inte nödvändigtvis bli färdiga samtidigt.
Kakan ser bra ut men är inte färdig inuti.	Baka vid lägre temperatur och längre tid och använd eventuellt mindre vätska. Förgrädda botten på kakor med saftig fyllning. Strö över mandel eller ströbröd och lägg sedan på fyllningen.
Kakan lossar inte när du vänder formen uppochned.	Låt kakan svalna ytterligare 5 till 10 minuter. Lossar den fortfarande inte kan du dra med kniv försiktigt längs kanten. Vänd kakan en gång till och täck formen med en blöt, kall handduk. Nästa gång kan du fetta in formen och täcka den med ströbröd.

Bröd och småfranska

Din enhet har åtskilliga ugnsställningar för att baka bröd och småfranska. I inställningstabellerna hittar du de bästa inställningarna för många maträtter.

Läs även informationen i avsnittet under Låta degen jäsa.

Använd bara originaltillbehör till enheten. Den är exakt anpassad till ugnsutrymmet och driftstypen.

Grädda med ångkokningshjälp

Bröd och småfranska får en knaprigare och glansigare yta om man använder ångkokningshjälp. Bakverket blir inte så torrt.

Att grädda med ångkokningshjälp är bara möjligt vid bakning på en fals.

Falsar

Använd de angivna falsarna.

Grädda på en fals

Använd följande nivåer för att grädda på en fals:

- höga bakverk: Nivå 2
- platta bakverk: Nivå 3

Om du använder värmetyper 4D-varmluft kan du välja mellan nivå 1, 2, 3 och 4.

Gräddning på två falsar

Använd 4D-varmluft. Bakverk som du sätter in tillsammans på plåtar eller i formar måste inte nödvändigtvis bli färdiga samtidigt.

- Långpanna: fals 3
- Bakplåt: fals 1

- Former på gallret
första gallret: fals 3
andra gallret: fals 1

Genom att tillaga flera maträtter på samma gång kan du spara upp till 45 procent energi. Ställ formarna bredvid varandra eller omlott på varandra i ugnen.

Tillbehör

Tänk på att alltid använda passande tillbehör och att du för in dem med rätt ända först.

Galler

Sätt in gallret med den öppna sidan mot ugnsluckan och nedböjningen nedåt. Ställ alltid formar på gallret.

Långpanna eller bakplåt

Sätt försiktigt in långpannan eller bakplåten ända tills det tar stopp, med den avfasade sidan mot ugnsluckan.

Bakformar

Mörka bakformar av metall passar bäst.

Ljusa plåtformor, keramikformor och glasformor förlänger baktiden och bakverket blir inte lika jämnt gräddat. Om du bakar med sådana formar och vill använda över-/undervärme, ska du sätta in formen på fals 1.

För att grädda med ångkokningshjälp måste bakformarna vara värme- och ångbeständiga.

Bakplåtspapper

Använd ett bakplåtspapper som klarar den angivna temperaturen. Klipp alltid till bakplåtspapperet så att det passar.

Djupfrysta produkter

Använd inte djupfrysta produkter som fortfarande är isiga. Ta bort is från maträtten.

Djupfrysta produkter är ibland ojämnt förgräddade. Den ojämnna gräddningen förblir även efter gräddningen.

Rekommenderade inställningsvärden

I tabellen hittar du den optimala ugsnfunktionen för olika bröd och småfranska. Temperatur och baktid beror på degvolym och typ av deg. Det är därför tabellen anger inställningsintervall. Försök först med de lägre värdena. Lägre temperatur ger jämnare slutresultat. Ställ in ett högre värde nästa gång, om det behövs.

Anvisning: Baktider går inte att snabba på med högre temperaturer. Brödet eller småfranskan skulle bara vara klar på ytan, men inte genomgräddad.

Inställningsvärdena gäller för mat som ställs in i kall ugn. Då sparar du upp till 20% effekt. Förvärm du ugnen blir gräddningstiden några minuter kortare.

Vissa rätter kräver förvärmning och det finns angivet i tabellen. Ställ inte in mat och tillbehör i ugnen förrän förvärmningen är klar. Vissa maträtter blir bäst om du bakar av dem i flera steg. De är angivna i tabellen.

Inställningsvärdena för brödeggar gäller såväl för degar på plåt som degar i form.





Om du vill baka efter eget recept kan du försöka hitta ett liknande bakverk i tabellen.

Ta ut alla tillbehör som inte ska användas ur ugnen. Då får du optimalt slutresultat och sparar upp till 20% effekt.

Obs!

Häll aldrig vatten i en varm ugn och ställ inte formar med vatten direkt på ugsnbotten. Temperaturskiftningar kan ge skador på emaljen.

Använda ugsnfunktioner:

-  4D-varmluft
-  Över-/undervärme
-  Varmluftsgrelling
- Grill  stor grillyta
-  coolStart-funktion

Ångintensitets- stegen visas som tal i tabellen:

- 1 = låg
- 2 = medel
- 3 = hög

Maträtt	Tillbehör	Fals	Ugns-funktion	Temperatur i °C	Grill-steg	Ångintensitet	Tillagningstid i minuter
Bröd							
Vitt bröd, 750 g	Långpanna eller formbrödsform	2		210-220*	-	-	10-15
				180-190	-	-	25-35
Vitt bröd, 750 g	Långpanna eller formbrödsform	2		210-220	-	3	10-15
				180-190	-	-	25-35
Blandbröd, 1,5 kg	Långpanna eller formbrödsform	2		210-220*	-	-	10-15
				180-190	-	-	40-50
Blandbröd, 1,5 kg	Långpanna eller formbrödsform	2		210-220	-	3	10-15
				180-190	-	-	45-55
Fullkornsbröd, 1 kg	Långpanna	2		210-220*	-	-	10-15
				180-190	-	-	40-50
Fullkornsbröd, 1 kg	Långpanna	2		210-220	-	3	10-15
				180-190	-	-	40-50
Focaccia	Långpanna	3		250-270	-	-	20-25
Focaccia	Långpanna	3		220-230	-	3	20-30
Småfranska							
Bake off-småfranska eller -baguetter, förgräddade**	Långpanna	3		-	-	-	-
Bake off-småfranska eller -baguetter, förgräddade	Bakplåt	3		200-220	-	2	10-20
Småfranska, söta, färska	Bakplåt	3		170-190*	-	-	15-20
Småfranska, söta, färska	Bakplåt	3		150-170	-	2	25-35
Småfranska, söta, färska, 2 fals	Långpanna + bakplåt	3+1		150-170*	-	-	20-30
* förvärm							
** Följ uppgifterna på förpackningen							

Maträtt	Tillbehör	Fals	Ugns-funktion	Temperatur i °C	Grill-steg	Ångintensitet	Tillagningstid i minuter
Småfranska, färska	Bakplåt	3		180-200	-	-	20-30
Småfranska, färska	Bakplåt	3		200-220	-	3	20-30
Baguette, förgräddad kyld**	Långpanna	3		-	-	-	-
Baguette, förgräddad, kyld	Bakplåt	3		200-220	-	1	10-20
Småfranska, baguette, regenerering	Galler	2		150-160*	-	-	10-20
Småfranska, frusna							
Bake off-småfranska eller -baguetter, förgräddade**	Långpanna	3		-	-	-	-
Bake off-småfranska eller -baguetter, förgräddade	Bakplåt	3		180-200	-	1	15-25
Tyska Laugengebäck, delar för gräddning**	Långpanna	3		-	-	-	-
Tyska Laugengebäck, delar för gräddning	Bakplåt	3		210-230	-	1	18-25
Croissant, delar för gräddning	Långpanna	3		170-190	-	-	30-35
Croissant, delar för gräddning	Bakplåt	3		180-200	-	1	20-25
Småfranska, baguette, regenerering	Galler	2		160-170	-	-	10-20
Varma smörgåsar							
Varma smörgåsar, 4 st.	Galler	3		190-210	-	-	10-15
Varma smörgåsar, 12 st.	Galler	3		230-250	-	-	10-15
Rosta bröd (förvärm inte)	Galler	5		-	3	-	4-6
* förvärm							
** Följ uppgifterna på förpackningen							

Pizza, paj och kryddiga bakverk

Din enhet har åtskilliga ugnsinställningar för att tillaga pizza, paj och kryddiga bakverk. I inställningstabellerna hittar du de bästa inställningarna för många maträtter.

Läs även informationen i avsnittet under Låta degen jäsa.

Använd bara originaltillbehör till enheten. Den är exakt anpassad till ugnsutrymmet och driftstypen.

Grädda med ångkokningshjälp

Vissa bakverk (t.ex. jästbaserade degar) får en knaprigare och glansigare yta om man använder ångkokningshjälp. Bakverket blir inte så torrt.

Att grädda med ångkokningshjälp är bara möjligt vid bakning på en fals.

Falsar

Använd de angivna falsarna.

Grädda på en fals

Använd följande nivåer för att grädda på en fals:

- höga bakverk: Nivå 2
- platta bakverk: Nivå 3

Om du använder värmetyper 4D-varmluft kan du välja mellan nivå 1, 2, 3 och 4.

Gräddning på flera falsar

Använd 4D-varmluft. Bakverk som du sätter in tillsammans på plåtar eller i formar måste inte nödvändigtvis bli färdiga samtidigt.

Gräddning på två falsar:

- Långpanna: fals 3
Bakplåt: fals 1
- Former på gallret
första gallret: fals 3
andra gallret: fals 1

Grädda på fyra falsar:

- 4 galler med bakplåtspapper
första gallret: fals 5
andra gallret: fals 3
tredje gallret: fals 2
fjärde gallret: fals 1

Genom att tillaga flera maträtter på samma gång kan du spara upp till 45 procent energi. Ställ formarna bredvid varandra eller omlott på varandra i ugnen.

Tillbehör

Tänk på att alltid använda passande tillbehör och att du för in dem med rätt ända först.

Galler

Sätt in gallret med den öppna sidan mot ugnsluckan och nedböjningen nedåt. Ställ alltid formar på gallret.

Långpanna eller bakplåt

Sätt försiktigt in långpannan eller bakplåten ända tills det tar stopp, med den avfasade sidan mot ugnsluckan.

Om du bakar pizza med mycket pålägg ska du använda långpannan.

Bakformar

Mörka bakformar av metall passar bäst.

Ljusa plåtformar, keramikformar och glasformar förlänger baktiden och bakverket blir inte lika jämnt gräddad. Om du bakar med sådana formar och vill använda över-/undervärme, ska du sätta in formen på fals 1.

För att grädda med ångkokningshjälp måste bakformarna måste vara värme- och ångbeständiga.

Bakplåtspapper

Använd ett bakplåtspapper som klarar den angivna temperaturen. Klipp alltid till bakplåtspapperet så att det passar.

Djupfrysta produkter

Använd inte djupfrysta produkter som fortfarande är isiga. Ta bort is från maträtten.

Djupfrysta produkter är ibland ojämnt förgräddade. Den ojämnna gräddningen förblir även efter gräddningen.

Rekommenderade inställningsvärden

I tabellen hittar du den optimala ugnsfunktionen för olika maträtter. Temperatur och baktid beror på typ av

deg och degvolym. Det är därför tabellen anger inställningsintervall. Försök först med de lägre värdena. Lägre temperatur ger jämnare slutresultat. Ställ in ett högre värde nästa gång, om det behövs.

Anvisning: Baktider går inte att snabba på med högre temperaturer. Maträtten skulle bara vara klar på ytan men inte genomgräddad.





Inställningsvärdena gäller för mat som ställs in i kall ugn. Då sparar du upp till 20% effekt. Förvärmer du ugnen blir gräddningstiden några minuter kortare.

Vissa rätter kräver förvärmning och det finns angivet i tabellen. Ställ inte in mat och tillbehör i ugnen förrän förvärmningen är klar.

Om du vill baka efter eget recept kan du försöka hitta ett liknande bakverk i tabellen.













Ta ut alla tillbehör som inte ska användas ur ugnen. Då får du optimalt slutresultat och sparar upp till 20% effekt.

Använda ugnsfunktioner:

-  4D-varmluft
-  Över-/undervärme
-  Pizzaläge
-  coolStart-funktion

Ångintensitets- steg visas som tal i tabellen:

- 1 = låg
- 2 = medel
- 3 = hög

Maträtt	Tillbehör	Fals	Ugnsfunktion	Temperatur i °C	Ångintensitet	Tillagningstid i minuter
Pizza						
Pizza, färsk	Bakplåt	3		200-220	-	25-35
Pizza, färsk, 2 nivåer	Långpanna + bakplåt	3+1		180-200	-	35-45
Pizza, färsk, tunn botten	Pizzaplåt	2		220-230	-	20-30
Pizza, kylt**	Galler	3		-	-	-
Pizza, fryst						
Pizza med tunn botten 1 st.**	Galler	3		-	-	-
Pizza med tunn botten 2 st.	Långpanna + galler	3+1		190-210	-	20-25
Pizza med tjock botten 1 st.**	Galler	3		-	-	-
Pizza med tjock botten 2 st.	Långpanna + galler	3+1		190-210	-	20-30
Pizzabaguette**	Galler	3		-	-	-
Minipizzor**	Långpanna	3		-	-	-
Minipizzor, Ø 7 cm, 4 nivåer	4 galler	5+3+2+1		180-200*	-	20-30
Krydd. bakverk & quiche						
Krydd. bakverk i form	Springform Ø 28 cm	2		170-190	-	55-65
Krydd. bakverk i form	Springform Ø 28 cm	2		170-190	1	60-70
* Förvärm						
** Beakta uppgifterna på förpackningen						

Maträtt	Tillbehör	Fals	Ugns-funktion	Temperatur i °C	Ångintensitet	Tillagningstid i minuter
Ostpaj	Pajform, svart plåt	3		190-210	-	30-40
Lök- och fläskpaj	Långpanna	3		260-280*	-	10-15
Lök- och fläskpaj	Långpanna	2		200-220*	2	15-25
Pirog	Gratängform	2		190-200	-	30-45
Empanada	Långpanna	3		180-190	-	30-45
Empanada	Långpanna	2		170-190	2	30-40
Börek	Långpanna	1		200-220*	-	20-30

* Förvärm
** Beakta uppgifterna på förpackningen

Gratäng och sufflé

Din enhet har många ugnsinställningar för att tillreda gratängar och suffléer. I inställningstabellerna hittar du de bästa inställningarna för många maträtter.

Använd bara originaltillbehör till enheten. Den är exakt anpassad till ugnsutrymmet och driftstypen.

Falsar

Använd de angivna falsarna.

Du kan tillaga på en fals i form eller i långpanna.

- Formar på gallret: fals 2
- Långpanna: fals 3

Använd ångkokningshjälpen för suffléer. De behöver inget vattenbad.

Genom att tillaga flera maträtter på samma gång kan du spara upp till 45 procent energi. Ställ formarna bredvid varandra i ugnen.

Tillbehör

Tänk på att alltid använda passande tillbehör och att du för in dem med rätt ända först.

Galler

Sätt in gallret med den öppna sidan mot ugnsluckan och nedböjningen nedåt. Ställ alltid formar på gallret.

Långpanna

Sätt försiktigt in långpannan ända tills det tar stopp, med den avfasade sidan mot ugnsluckan.

Porslin

Använd en bred, låg form till gratängar. Tillagningen tar längre tid och maten blir mörkare på ovansidan i smala och höga formar.

För att tillaga med ångkokningshjälp måste formarna vara värme- och ångtåliga.

Rekommenderade inställningsvärden

I tabellen hittar du den bästa ugnsinställningen för olika gratängar och suffléer. Temperatur och gräddningstid beror på mängd och recept. När du gör gratängar beror tillagningstiden på formens storlek och gratängens höjd. Därför anges inställningszoner. Försök först med de lägre värdena. En lägre temperatur ger jämnare bakyta. Ställ in ett högre värde nästa gång, om det behövs.

Anvisning: Tillagningstider kan inte förkortas genom att man ställer in en högre temperatur. En gratäng eller sufflé skulle bara vara tillagad på utsidan men rå inuti.

Inställningsvärdena gäller för mat som ställs in i kall ugn. Så sparar du upp till 20 procent energi. Förvärmer du ugnen blir tillagningstiden några minuter kortare.

Om du vill laga efter eget recept kan du orientera dig efter en liknande rätt i tabellen.

Ta ut alla tillbehör som inte ska användas ur ugnen. Så får du det bästa tillagningsresultatet och sparar upp till 20 procent energi.

Använda ugnsfunktioner:

- 4D-varmluft
- Över-/undervärme
- Varmluftsgrillning
- Pizzaläge
- coolStart-funktion

Ångintensitets- steg visas som tal i tabellen:

- 1 = låg
- 2 = medel
- 3 = hög

Gratängar & suffléer	Tillbehör / kärl	Fals	Ugns-funktion	Temperatur i °C	Ångintensitet	Tillagningstid i minuter
Gratäng, krydd., tillagade tillbehör	Ugnsform	2		200-220	-	30-50
Gratäng, krydd., tillagade tillbehör	Ugnsform	2		150-170	2	40-50
Pudding	Ugnsform	2		170-190	-	40-60

* Beakta uppgifterna på förpackningen

Gratänger & suffléer	Tillbehör / kärl	Fals	Ugnsfunktion	Temperatur i °C	Ångintensitet	Tillagningstid i minuter
Lasagne, färsk, 1 kg	Ugnsform	2		160-180	-	50-60
Lasagne, färsk, 1 kg	Ugnsform	2		170-180	2	35-45
Lasagne, frusen, 400 g*	Galler	2		-	-	-
Lasagne, frusen, 400 g	Öppet kärl	2		180-190	2	40-50
Potatisgratäng, råa tillsatser, 4 cm hög	Ugnsform	2		160-190	-	50-70
Potatisgratäng, råa tillsatser, 4 cm hög	Ugnsform	2		160-170	3	50-60
Potatisgratäng, råa tillsatser, 4 cm hög, 2 nivåer	Ugnsform	3+1		150-170	-	60-80
Sufflé	Ugnsform	2		160-180*	-	35-45
Sufflé	Ugnsform	2		170-180	2	30-40
Sufflé	Portionsformar	2		170-190	-	65-75

* Beakta uppgifterna på förpackningen

Fågel

Din enhet har olika ugnsinställningar för att tillreda fågel. I inställningstabellerna hittar du de bästa inställningarna för ett antal maträtter.

Steka på galler

Att steka på galler är särskilt passande för stora fågeldjur eller flera bitar samtidigt.

Sätt in långpannan med gallret ovanpå på den fals som anges. Se till att gallret ligger stadigt på långpannan.
→ "Tillbehör" på sidan 11

Beroende på storlek och typ av fågel kan du hälla upp till ½ liter vatten i långpannan. Där kan fett som droppar ned fångas upp. Av denna sky kan du sedan tillaga en sås. Dessutom bildas inte så mycket os och ugnen håller sig ren längre.

Steka i formen

Använd bara formor som är ugnståliga. Kontrollera att formen får plats i ugnen.

Bäst är formor av glas. Ställ heta glasformor på torrt underlag. Är underlaget blött eller kallt kan formen spricka.

Glansiga stekgrytor i rostfritt stål eller aluminium reflekterar värmen som en spegel och är därför inte alltid så lämpliga. Fågelköttet blir långsammare genomkockt och får inte samma yta. Använd en högre temperatur och/eller en längre tillagningstid.

Läs tillverkarens anvisningar till ugnsformen.

Öppen form

Använd helst en hög stekgryta när du steker fågel. Ställ grytan på gallret. Om du inte har någon form som passar, använd långpannan.

Täckt form

Ugnen håller sig betydligt renare när tillagningen sker i en täckt form. Se till att locket passar bra och sluter tätt. Ställ formen på gallret.

När du tar av locket efter tillagningen kan mycket het ånga stiga upp. Lyft bakkanten på locket, så att ångan kan pysa ut bort från kroppen.

Fågelkött kan bli frasigt även i en sluten gryta. Använd då en stekgryta med glaslock och ställ in en högre temperatur.

Steka med ångkokningshjälp

Vissa maträtter blir frasigare med ångkokningshjälp. De får en frasigare och glansigare yta och torkar inte ut så snabbt.

Använd en öppen form. Formen ska vara värme- och ångtålig.

Slå på ångkokningshjälpen så som anges i inställningstabellen. Vissa maträtter blir bäst om de tillagas i flera steg. Dessa är angivna i tabellen.

Grillning

Stäng alltid luckan när du använder grillen. Du får aldrig grilla med öppen ugnslucka.

Lägg maten på gallret. Sätt även in långpannan med den avfasade sidan mot ugnsluckan minst en fals längre ner. Droppande fett fångas upp.

Använd om möjligt grillbitar som är ungefär lika tjocka och tunga. Då får de jämn och fin färg och förblir saftiga. Lägg grillbitarna direkt på gallret.

Vänd grillbitarna med grilltång. Sticker du en gaffel i köttet rinner köttsaften ut och köttet blir torrt.

Anvisningar

- Grillelementet slår på och av hela tiden, det ska vara så. Hur ofta det sker beror på det inställda grilläget.
- Vid grillning kan det uppstå rök.

Stektermometer

Med stektermometern kan du ugnsbaka precis rätt. Läs instruktionerna för hur stektermometern ska användas i kapitlet om detta. Där hittar du uppgifter om hur stektermometern ska sättas in, möjliga ugnsinställningar och annan information.

→ "Stektermometer" på sidan 20

Rekommenderade inställningsvärden

I tabellen hittar du den bästa ugnsinställningen för ditt fågelkött. Temperatur och tillagningstid beror på

livsmedlets mängd, typ och temperatur. Därför anges inställningszoner. Försök först med de lägre värdena. Ställ in ett högre värde nästa gång, om det behövs.

Inställningsvärdena gäller när man ställer in en ofylld, stekfärdig fågel som har kylskåpstemperatur i en uppvärmd ugn. Så sparar du upp till 20 procent energi. Förvärmer du ugnen blir tillagningstiden några minuter kortare.

I tabellen hittar du uppgifter för fågel tillsammans med föreslagen vikt. Om du tillagar en tung fågel ska du använda de lägre temperaturerna. Om det är flera bitar orienterar du dig efter den tyngsta bitens vikt för att räkna ut tillagningstiden. De olika bitarna bör vara av ungefär samma storlek.

Generellt gäller att ju större fågeln är, desto lägre temperatur och längre tillagningstid.

Vänd fågelstycket efter ca. 1/2 till 2/3 av den angivna tiden.





Anvisning: Använd ett bakplåtspapper som klarar den angivna temperaturen. Klipp alltid till bakplåtspapperet så att det passar.

Tips

- Picka skinnet under vingarna på gås eller anka. Så kan fettets rinna ut.
- För ankbröst ska skinnet skäras. Ankbröst ska inte vändas.
- Om du ska vända fågelstycket, tänk då på att bröstsidan eller skinnsidan ska vara nedåt först.
- Fågeln blir väldigt knaprig och brun om du penslar med smör, saltvatten eller apelsinjuice i slutet av stektiden.



















Ta ut alla tillbehör som inte ska användas ur ugnen. Så får du det bästa tillagningsresultatet och sparar upp till 20 procent energi.

Använda ugnsfunktioner:

-  4D-varmluft
-  Över-/undervärme
-  Varmluftsgrillning
- Grill  stor grillyta
-  coolStart-funktion

Ångintensitets- steg visas som tal i tabellen:

- 1 = låg
- 2 = medel
- 3 = hög

Maträtt	Tillbehör / kärl	Fals	Ugnsfunktion	Temperatur i °C	Grillsteg	Ångintensitet	Tillagningstid i minuter
Kyckling							
Kyckling, 1 kg	Galler	2		200-220	-	-	60-70
Kyckling, 1 kg	Galler	2		190-210	-	2	50-60
Kycklingsbröstfilé, à 150 g (grilla)	Galler	4		-	3*	-	15-20
Kycklingdelar, à 250 g	Galler	3		220-230	-	-	30-35
Kycklingdelar, à 250 g	Galler	3		200-220	-	2	30-45
Kycklingsticks, nuggets, frusna	Långpanna	3		-	-	-	-
Gödkyckling, 1,5 kg	Galler	2		200-220	-	-	70-90
Gödkyckling, 1,5 kg	Galler	2		180-200	-	2	65-75
Anka & gås							
Anka, 2 kg	Galler	1		180-200	-	-	90-110
Anka, 2 kg	Galler	2		150-160	-	2	70-90
				180-190	-	-	30-40
Ankbröst, à 300 g	Galler	3		230-250	-	-	25-30
Ankbröst, à 300 g	Galler	3		220-240	-	2	25-30
Gås, 3 kg	Galler	2		160-180	-	-	120-150
Gås, 3 kg	Galler	2		130-140	-	2	110-120
				150-160	-	2	20-30
				170-180	-	-	30-40
Gåslår, à 350 g	Galler	2		210-230	-	-	40-50
Gåslår, à 350 g	Galler	3		190-200	-	2	45-55
* Förvärm i 5 minuter							

Maträtt	Tillbehör / kärl	Fals	Ugnsfunktion	Temperatur i °C	Grillsteg	Ångintensitet	Tillagningstid i minuter
Kalkon							
Liten kalkon, 2,5 kg	Galler	2		180-200	-	-	70-90
Liten kalkon, 2,5 kg	Galler	2		140-150	-	2	70-80
				170-180	-	-	20-30
Kalkonbröst, utan ben, 1 kg	Kärl med lock	2		240-260	-	-	80-100
Kalkonovanlår, med ben, 1 kg	Galler	2		180-200	-	-	80-100
Kalkonovanlår, med ben, 1 kg	Galler	2		170-180	-	2	80-100
* Förvärm i 5 minuter							

Kött

Din enhet har många ugnsinställningar för att tillreda kött. I inställningstabellerna hittar du de bästa inställningarna för många maträtter.

Steka och sjuda

Pensla gärna lite fett över en mager köttbit eller lägg några baconskivor ovanpå.

Skär kryss i svålen. Om du ska vända steken, tänk då på att svålen ska vara nedåt först.

När steken är färdig ska den vila ytterligare 10 minuter i avstängd, stängd ugn. Därigenom fördelar sig köttsafterna bättre. Eventuellt kan du slå in steken i aluminiumfolie. Den rekommenderade vilotiden är inte med i angiven stektid.

Steka på galler

På gallret får köttet en lite knaprigare yta.

Beroende på storlek och typ av kött kan du hålla upp till ½ liter vatten i långpannan. Långpannan fångar upp droppande fett och köttsaft. Av denna sky kan du sedan tillaga en sås. Dessutom bildas inte så mycket os och ugnen håller sig ren längre.

Sätt in långpannan med gallret ovanpå på den fals som anges. Se till att gallret ligger stadigt på långpannan.
→ "Tillbehör" på sidan 11

Steka och sjuda i porslinsformer

Att steka och sjuda i former är behändigare. Det är lättare att ta ut steken med formen ur ugnen och tillreda såsen direkt i formen.

Använd bara formar som är ugnståliga. Kontrollera att formen får plats i ugnen.

Bäst är formar av glas. Ställ heta glasformar på torrt underlag. Är underlaget blött eller kallt kan formen spricka.

Tillsätt lite vätska till magert kött. I glasformar ska botten vara täckt till ca. ½ cm.

Vätskemängden beror på köttsorten och grytmaterialet och även om du använder ett lock. Om du tillagar kött i emaljgryta eller mörka metallgrytor går det åt mer vätska än i en glasgryta.

Under stekningen förångar vätskorna i formen. Vid behov kan du försiktigt fylla på med mer vätska.

Glansiga stekgrytor i rostfritt stål eller aluminium reflekterar värmen som en spegel och är därför inte alltid så lämpliga. Köttet tar längre tid att tillaga och får inte en lika kraftig stekyta. Använd en högre temperatur och/eller en längre tillagningstid.

Läs tillverkarens anvisningar till ugnsformen.

Öppen form

Använd helst en hög stekgryta när du steker kött. Ställ grytan på gallret. Om du inte har någon form som passar, använd långpannan.

Täckt form

Ugnen håller sig betydligt renare när tillagningen sker i en täckt form. Se till att locket passar bra och sluter tätt. Ställ formen på gallret.

Avståndet mellan kött och lock bör vara minst 3 cm. Köttet kan svälla.

När du tar av locket efter tillagningen kan mycket het ånga stiga upp. Lyft bakkanten på locket, så att ångan kan pysa ut bort från kroppen.

Vid sjudning ska du först steka på köttet efter egen smak. Tillsätt vatten, vin, ättika eller liknande till skyn. Grytbotten ska vara täckt till ca. 1-2 cm.

Under stekningen förångar vätskorna i formen. Vid behov kan du försiktigt fylla på med mer vätska.

Kött kan bli frasigt även i en sluten gryta. Använd då en stekgryta med glaslock och ställ in en högre temperatur.

Steka och sjuda med ångkokningshjälp

Vissa maträtter blir frasigare med ångkokningshjälp och blir inte så fort torra.

Använd en öppen form. Formen ska vara värme- och ångtålig.

Steken behöver inte vändas.

Slå på ångkokningshjälpen så som anges i inställningstabellen. Vissa maträtter blir bäst om de tillagas i flera steg. Dessa är angivna i tabellen.

Grillning

Stäng alltid luckan när du använder grillen. Du får aldrig grilla med öppen ugnslucka.

Lägg maten på gallret. Sätt även in långpannan med den avfasade sidan mot ugnsluckan minst en fals längre ner. Droppande fett fångas upp.

Använd om möjligt grillbitar som är ungefär lika tjocka och tunga. Då får de jämn och fin färg och förblir saftiga. Lägga grillbitarna direkt på gallret.

Vänd grillbitarna med grilltång. Sticker du en gaffel i köttet rinner köttsaften ut och köttet blir torrt.

Salta maten först efter grillningen. Salt drar ur vatten ur köttet.

Anvisningar

- Grillelementet slår på och av hela tiden, det ska vara så. Hur ofta det sker beror på det inställda grillläget.
- Vid grillning kan det uppstå rök.

Stektermometer

Med stektermometern kan du ugsbaka precis rätt. Läs instruktionerna för hur stektermometern ska användas i kapitlet om detta. Där hittar du uppgifter om hur stektermometern ska sättas in, möjliga ugsinställningar och annan information.

→ "Stektermometer" på sidan 20

Rekommenderade inställningsvärden

I tabellen hittar du den bästa ugsinställningen för åtskilliga köträtter. Temperatur och tillagningstid beror på livsmedlets mängd, typ och temperatur. Därför anges inställningszoner. Försök först med de lägre värdena. Ställ in ett högre värde nästa gång, om det behövs.

Inställningsvärdena gäller när man ställer in kött som har kylskåpstemperatur i en ouppvärmad ugn. Så sparar

du upp till 20 procent energi. Förvärmer du ugnen blir tillagningstiden några minuter kortare.

I tabellen hittar du uppgifter för köttbitar tillsammans med föreslagen vikt. Om du vill steka en tyngre köttbit ska du i vilket fall som helst ha en lägre temperatur. Om det är flera bitar orienterar du dig efter den tyngsta bitens vikt för att räkna ut tillagningstiden. De olika bitarna bör vara av ungefär samma storlek.





Generellt gäller att ju större stek, desto lägre temperatur och längre tillagningstid.

Vänd steken och grillbitarna efter ca. 1/2 till 2/3 av den angivna tiden.

Om du vill laga efter eget recept kan du orientera dig efter en liknande rätt. Ytterligare information finns bland tipsen för stekning, sjudning och grillning i anslutning till inställningstabellerna.





Ta ut alla tillbehör som inte ska användas ur ugnen. Så får du det bästa tillagningsresultatet och sparar upp till 20 procent energi.

Använda ugsfunktioner:

-  4D-varmluft
-  Över-/undervärme
-  Varmluftsgrillning
- Grill  stor grillyta

Ångintensitets- steg visas som tal i tabellen:

- 1 = låg
- 2 = medel
- 3 = hög

Maträtt	Tillbehör / kärl	Fals	Ugs-funktion	Temperatur i °C	Grillläge	Ångintensitet	Tillagningstid i minuter
Fläskkött							
Fläskstek utan svål, t.ex. nacke, 1,5 kg	Öppen form	2		180-190	-	-	110-130
Fläskstek utan svål, t.ex. nacke, 1,5 kg	Öppen form	2		180-190	-	1	110-130
Fläskstek med svål t.ex. bog, 2 kg	Galler	2		190-200	-	-	130-140
Fläskstek med svål t.ex. bog, 2 kg	Öppet kärl	2		100	-	3	25-30
				170-180	-	1	70-90
				200-210	-	-	20-25
Fläskfilé, 1,5 kg	Öppen form	2		220-230	-	-	70-80
Fläskfilé, 1,5 kg	Öppen form	2		170-180	-	1	80-90
Fläskfilé, 400 g	Galler	3		220-230	-	-	20-25
Fläskfilé, 400 g	Öppen form	3		210-220*	-	1	25-30
Kassler med ben, 1 kg (med lite vattentillsats)	Kärl med lock	2		210-230	-	-	70-90
Kassler med ben, 1 kg	Öppen form	2		160-170	-	1	70-80
Fläskköttsskivor, 2 cm tjocka	Galler	5		-	2	-	16-20
Fläskmedaljonger, 3 cm tjocka (förvärm 5 min)	Galler	5		-	3*	-	8-12

* Förvärm

** Vänd inte

Maträtt	Tillbehör / kärl	Fals	Ugnsfunktion	Temperatur i °C	Grilläge	Ångintensitet	Tillagningstid i minuter
Nötkött							
Oxfile, medium, 1 kg	Galler	2		210-220	-	-	40-50
Oxfile, medium, 1 kg	Öppen form	2		190-200	-	1	50-60
Nötstek, 1,5 kg	Kärl med lock	2		200-220	-	-	130-160
Rostbiff, medium, 1,5 kg	Galler	2		220-230	-	-	60-70
Rostbiff, medium, 1,5 kg	Öppen form	2		190-200	-	1	65-80
Biff, 3 cm tjock, medium (förvärm inte)	Galler	3		-	3	-	15-20
Hamburgare, 3-4 cm hög	Galler	4		-	3	-	25-30
Kalvkött							
Kalvstek, 1,5 kg	Öppen form	2		160-170	-	-	100-120
Kalvstek, 1,5 kg	Öppen form	2		170-180	-	1	90-110
Kalvlägg, 1,5 kg	Öppen form	2		200-210	-	-	100-120
Kalvlägg, 1,5 kg	Öppen form	2		170-180	-	1	100-120
Lammkött							
Lambbrog befri, medium, 1,5 kg	Öppen form	2		170-190	-	-	50-80
Lambbrog befri, medium, 1,5 kg	Öppen form	2		170-180	-	1	80-90
Lammrygg med ben**	Galler	2		180-190	-	-	40-50
Lammrygg med ben**	Öppen form	3		200-210*	-	1	25-30
Lammkotlett	Galler	3		-	3	-	12-16
Korv							
Grillkorv	Galler	4		-	3	-	10-15
Köttträtter							
Köttfärslimpa, 1 kg	Öppen form	2		170-180	-	-	60-70
Köttfärslimpa, 1 kg	Öppen form	2		190-200	-	1	70-80
* Förvärm							
** Vänd inte							

Tips vid stekning, sjudning och grillning

Ugnsutrymmet blir nedsmutsat.	Tillaga maten i en sluten stekgryta eller använd grillplåten. Om du använder grillplåten får du det bästa grillresultatet. Du kan köpa till grillplåten som extra tillbehör.
Steken har blivit för mörk och på vissa ställen är ytan bränd och/eller steken är för torr.	Kontrollera falsnivån och temperaturen. Välj en lägre temperatur nästa gång och förkorta eventuellt stektiden.
Skorpan är för tunn.	Höj temperaturen eller slå helt kort på grillfunktionen mot slutet av stektiden.
Steken ser bra ut, men skyn har bränt vid.	Välj ett mindre stekkärl och tillsätt eventuellt mer vätska nästa gång.
Steken ser fin ut men skyn är för ljus och vattning.	Välj ett större stekkärl och tillsätt eventuellt mindre vätska nästa gång.
Köttet bränner vid när det ska sjuda.	Stekform och lock måste passa ihop och sluta tätt. Sänk temperaturen och tillsätt eventuellt lite vätska medan köttet sjuder.
Grillbitarna blir för torra.	Salta köttet efter grillningen. Salt drar ur vatten ur köttet. Stick inga hål i köttet när du vänder det. Använd en grilltång.

Fisk

Din enhet har olika ugnsställningar för att tillreda fisk. I inställningstabellerna hittar du de bästa inställningarna för många maträtter.

Du behöver inte vända på hel fisk. Sätt in hela fisken med ryggsidan upp i ugnen, alltså med ryggsidan uppåt. Ställ en skalad potatis eller ett litet ugnsfast fat i buken på fisken, så att den står stadigt.

Du märker om fisken är genomkokt genom att ryggsidan lossar lätt.

Steka och grilla på galler

Lägg maten på gallret. Sätt även in långpannan med den avfasade sidan mot ugnsluckan minst en fals längre ner.

Beroende på storlek och typ av fisk kan du hälla upp till ½ liter vatten i långpannan. Droppande vätska fångas upp. Då bildas inte så mycket rök och ugnen håller sig ren längre.

Stäng alltid luckan när du använder grillen. Du får aldrig grilla med öppen ugnslucka.

Använd om möjligt grillbitar som är ungefär lika tjocka och tunga. Då får de jämn och fin färg och förblir saftiga. Lägg grillbitarna direkt på gallret.

Vänd grillbitarna med grilltång. Sticker du en gaffel i fiskköttet rinner kötsaften ut och fiskköttet blir torrt.

Anvisningar

- Grillelementet slår på och av hela tiden, det ska vara så. Hur ofta det sker beror på det inställda grillåget.
- Vid grillning kan det uppstå rök.

Steka och ångkoka i formen

Använd bara formar som är ugnståliga. Kontrollera att formen får plats i ugnen.

Bäst är formar av glas. Ställ heta glasformar på torrt underlag. Är underlaget blött eller kallt kan formen spricka.

Glansiga stekgrytor i rostfritt stål eller aluminium reflekterar värmen som en spegel och är därför inte alltid så lämpliga. Fisken blir långsammare genomkokt och får inte en lika kraftig stekyta. Använd en högre temperatur och/eller en längre tillagningstid.

Läs tillverkarens anvisningar till ugnformen.

Öppen form

Använd helst en hög stekgryta när du tillagar hel fisk. Ställ grytan på gallret. Om du inte har någon form som passar, använd långpannan.

Täckt form

Ugnen håller sig betydligt renare när tillagningen sker i en täckt form. Se till att locket passar bra och sluter tätt. Ställ formen på gallret.

För att ångkoka, tillsätt två till tre matskedar vätska och lite citronsaft eller ättika i grytan.

När du tar av locket efter tillagningen kan mycket het ånga stiga upp. Lyft bakkanten på locket, så att ångan kan pysa ut bort från kroppen.

Fisk kan bli frasigt även i en sluten gryta. Använd då en stekgryta med glaslock och ställ in en högre temperatur.

Steka med ångkokningshjälp

Vissa maträtter blir frasigare med ångkokningshjälp och blir inte så fort torra.

Använd en öppen form. Formen ska vara värme- och ångtålig.

Du behöver inte vända på fisk.

Slå på ångkokningshjälpen så som anges i inställningstabellen. Vissa maträtter blir bäst om de tillagas i flera steg. Dessa är angivna i tabellen.

Stektermometer

Med stektermometern kan du ugnsbaka precis rätt. Läs instruktionerna för hur stektermometern ska användas i kapitlet om detta. Där hittar du uppgifter om hur stektermometern ska sättas in, möjliga ugnsställningar och annan information.

→ "Stektermometer" på sidan 20

Rekommenderade inställningsvärden

I tabellen hittar du den bästa ugnsställningen för din fiskrätt. Temperatur och tillagningstid beror på livsmedlets mängd, typ och temperatur. Därför anges inställningszoner. Försök först med de lägre värdena. Ställ in ett högre värde nästa gång, om det behövs.

Inställningsvärdena gäller när man ställer in fisk som har kylskåpstemperatur i en ouppvärmad ugn. Så sparar du upp till 20 procent energi. Förvärmer du ugnen blir tillagningstiden några minuter kortare.

I tabellen hittar du uppgifter för fisk tillsammans med föreslagen vikt. Om du vill tillaga en tyngre fisk ska du i vilket fall som helst ha en lägre temperatur. Om det är flera fiskar orienterar du dig efter den tyngsta fiskens vikt för att räkna ut tillagningstiden. De olika fiskarna bör vara av ungefär samma storlek.





Generellt gäller att ju större fisk, desto lägre temperatur och längre tillagningstid.

Vänd på fisk som inte är i simläge efter ca. ½ till ⅔ av den angivna tiden.

Anvisning: Använd ett bakplåtspapper som klarar den angivna temperaturen. Klipp alltid till bakplåtspapperet så att det passar.









Ta ut alla tillbehör som inte ska användas ur ugnen. Så får du det bästa tillagningsresultatet och sparar upp till 20 procent energi.

Använda ugnsfunktioner:

-  4D-varmluft
-  Över-/undervärme
-  Varmluftsgrillning
- Grill  stor grillnya

Ångintensitets- steg visas som tal i tabellen:

- 1 = låg
- 2 = medel
- 3 = hög

Maträtt	Tillbehör / kärl	Fals	Ugnsfunktion	Temperatur i °C	Grillläge	Ångintensitet	Tillagningstid i minuter
Fisk							
Fisk, grillad, hel 300 g, t.ex. forell	Galler	2		170-190	-	-	20-30
Fisk, stekt, hel 300 g, t.ex. forell	Långpanna	2		170-180	-	1	15-20
				160-170	-	-	5-10
Fisk, hel, grillad 1,5 kg, t.ex. lax	Galler	2		170-190	-	-	30-40
Fiskfiléer							
Fiskfilé, opanerad, grillad	Galler	4		-	1*	-	15-25
Fiskkotletter							
Fiskkotlett, 3 cm tjock**	Galler	4		-	3	-	10-20
Fisk, frusen							
Fiskfilé, opanerad	Kärl med lock	2		210-230	-	-	20-30
Fiskfilé, gartinerad	Galler	2		200-220	-	-	45-60
Fiskfilé, gartinerad	Öppet kärl	2		200-220	-	1	35-45
Fiskpinnar (vänd emellanåt)	Långpanna	3		200-220	-	-	20-30
* Förvärm							
** Skjut in långpannan därunder på fals 2							

Tillbehör och grönsaker

Här hittar du information om hur du tillagar grillgrönsaker, potatis och djupfrysta potatisprodukter.

Ta ut alla tillbehör som inte ska användas ur ugnen. Så får du det bästa tillagningsresultatet och sparar energi.

Falsar

Använd de angivna falsarna.

Tillagning på en fals

Följ uppgifterna i tabellen.

Tillagning på två falsar

Använd 4D-varmluft. Plåtar du sätter in tillsammans måste inte nödvändigtvis bli färdiga samtidigt.

- Långpanna: fals 3
- Bakplåt: fals 1

Tillbehör

Tänk på att alltid använda passande tillbehör och att du för in dem med rätt ända först.

Galler

Sätt in gallret med den öppna sidan mot ugnsluckan och nedböjningen nedåt. Ställ alltid formar på gallret.

Långpanna eller bakplåt

Sätt försiktigt in långpannan eller bakplåten ända tills det tar stopp, med den avfasade sidan mot ugnsluckan.

Bakplåtspapper

Använd ett bakplåtspapper som klarar den angivna

temperaturen. Klipp alltid till bakplåtspapperet så att det passar.



Rekommenderade inställningsvärden

I tabellen hittar du den bästa ugnsställningen för olika maträtter. Temperatur och tillagningstid beror på livsmedlets mängd, typ och kvalitet. Därför anges inställningszoner. Försök först med de lägre värdena. En lägre temperatur ger jämnare bakyta. Ställ in ett högre värde nästa gång, om det behövs.

Inställningsvärdena gäller för mat som ställs in i kall ugn. Förvärmer du ugnen blir tiderna några minuter kortare.









Om du vill laga efter eget recept kan du orientera dig efter en liknande rätt i tabellen.

Använda ugnsfunktioner:

-  4D-varmluft
- Grill  stor grilllyta
-  coolStart-funktion

Ångintensitets- steg visas som tal i tabellen:

- 1 = låg
- 2 = medel
- 3 = hög

Maträtt	Tillbehör	Fals	Ugnsfunktion	Temperatur i °C	Grilläge	Ångintensitet	Tillagningstid i minuter
Grönsaksrätter							
Grillgrönsaker	Långpanna	5		-	3	-	10-15
Potatis							
Bakpotatis, halverade	Långpanna	3		160-180	-	-	45-60
Bakpotatis, halverade	Långpanna	3		180-190	-	1	40-50
Potatisprodukter, frusna							
Potatisrösti*	Långpanna	3		-	-	-	-
Potatispiroger, fyllda*	Långpanna	3		-	-	-	-
Kroketter	Långpanna	3		-	-	-	-
Pommes frites*	Långpanna	3		-	-	-	-
Pommes frites, 2 nivåer	Långpanna + bakplåt	3+1		190-210	-	-	30-40
* Beakta uppgifterna på förpackningen							

Yoghurt

Du kan göra egen yoghurt med den här enheten.

Göra yoghurt

Ta ut tillbehör och ställningar ur ugnsutrymmet. Ugnsutrymmet ska vara tomt.

1. Värm upp 1 liter mjölk (fetthalt 3,5 %) till 90 °C på plattan och låt svalna till 40° C.

2. Rör ned 150g yoghurt (kylskåpskall).
3. Häll över i koppar eller små glasburkar och täck med plastfolie.
4. Ställ kopparna/burkarna på ungsbotten och tillaga enligt anvisningarna.
5. När du är klar låter du yoghurten svalna i kylskåpet.

Använd uppvärmningstyp:

-  Jäsa deg

Maträtt	Tillbehör	Fals	Ugnsfunktion	Temperatur i °C	Tillagningstid i timmar
Yoghurt	Portionsformar	Ungsbotten		35-40	5-6

Eco-ugnsfunktioner

Varmluft Eco och över-/undervärme Eco är smarta ugnsfunktioner för skonsam tillagning av kött, fisk och bakverk. Enheten reglerar ugnens effektmatning optimalt. Maten blir delvis tillagad på restvärme. På så vis blir den saftigare och bränner inte vid så lätt. Tillagningssätt och livsmedel avgör hur mycket effekt du kan spara.

Sätt in maten i kall och tom ugn. Håll luckan stängd vid tillagning.

Ta ut alla tillbehör du inte använder ur ugnen. Då får du optimalt slutresultat och sparar effekt.

Använd bara originaltillbehör till enheten. De är exakt anpassade till ugnsutrymmet och ugnsfunktionerna.

Man använder ugnsfunktionen varmluft Eco för att beräkna energieffektivitetsklassen.

Tillbehör

Tänk på att alltid använda passande tillbehör och att du för in dem med rätt ända först.

Galler

Sätt in gallret med den öppna sidan mot ugnsluckan och nedböjningen nedåt. Ställ alltid formar på gallret.

Långpanna eller bakplåt

Sätt försiktigt in långpannan eller bakplåten ända tills det tar stopp, med den avfasade sidan mot ugnsluckan.

Bakformar och porslin

Mörka bakformar av metall passar bäst. Därigenom kan du spara upp till 35 procent energi.

Formar av rostfritt stål eller aluminium reflekterar värme som en spegel. Ickereflekterande formar av emalj, värmetåligt glas eller besiktade gjutna aluminiumformar är bättre lämpade.

Ljusa plåtformar, keramikformar eller glasformar förlänger baktiden och kakan blir inte lika jämnt gräddad.

Bakplåtspapper

Använd ett bakplåtspapper som klarar den angivna temperaturen. Klipp alltid till bakplåtspapperet så att det passar.



Rekommenderade inställningsvärden



























Här hittar du uppgifter för olika rätterna. Temperatur och baktid beror på degvolym och typ av deg. Därför anges



inställningszoner. Försök först med de lägre värdena. En lägre temperatur ger jämnare bakyta. Ställ in ett högre värde nästa gång, om det behövs.

Anvisning: Bakningstider kan inte förkortas genom att man ställer in en högre temperatur. Kakor och bakverk skulle bara vara gräddade på utsidan, men inte färdiga inuti.

Använda ugsfunktioner:

-  Varmluft eco
-  Över-/undervärme eco

Maträtt	Tillbehör / kärl	Fals	Ugsfunktion	Temperatur i °C	Tillagningstid i minuter
Kakor i form					
Sockerkaka i form	Krans-/formbrödsform	2		140-160	60-80
Tårtbotten (sockerkaka)	Tårtbottenform	2		150-170	20-30
Tårtbotten, 2 ägg	Tårtbottenform	2		150-170	20-30
Tårta med botten utan fett, 3 ägg	Springform Ø 26 cm	2		160-170	30-45
Tårta med botten utan fett, 6 ägg	Springform Ø 28 cm	2		150-160	50-60
Sockerkaka med jäst	Hög sockerkaksform	2		150-170	50-70
Kakor på plåt					
Sockerkaka med torr garnering/fyllning	Bakplåt	3		150-170	25-40
Mördegskaka med torr garnering/fyllning	Bakplåt	3		170-180	25-35
Rulltårta	Bakplåt	3		180-190	15-20
Vetelängd, vetekrans	Bakplåt	3		160-170	25-35
Vetebröd med torr garnering/fyllning	Bakplåt	3		160-180	15-20
Småkakor					
Muffins	Muffinsplåt	2		160-180	15-25
Småkakor	Bakplåt	3		150-160	25-35
Smördegskakor	Bakplåt	3		170-190	20-35
Petit-choux	Bakplåt	3		200-220	35-45
Småkakor	Bakplåt	3		140-160	15-30
Spritskakor	Bakplåt	3		140-150	25-35
Mindre, jästa bakverk	Bakplåt	3		160-180	25-35
Bröd & småfranska					
Blandbröd, 1,5 kg	Formbrödsform	2		200-210	35-45
Focaccia	Långpanna	3		250-275	15-20
Småfranska, söta, färska	Bakplåt	3		170-190	15-20
Småfranska, färska	Bakplåt	3		180-200	20-30
Kött					
Fläskstek utan svål, t.ex. nacke, 1,5 kg	Öppen form	2		180-190	120-140
Nötstek, 1,5 kg	Kärl med lock	2		200-220	140-160
Kalvstek, 1,5 kg	Öppen form	2		170-180	110-130
Fisk					
Fisk, ångkokt, hel 300 g, t.ex. forell	Kärl med lock	2		190-210	25-35

Maträtt	Tillbehör / kärl	Fals	Ugnsfunktion	Temperatur i °C	Tillagningstid i minuter
Fisk, ångkokt, hel 1,5 kg, t.ex. lax	Kärl med lock	2		190-210	45-55
Fiskfilé, opanerad, ångkokt	Kärl med lock	2		190-210	15-25

Akrylamid i livsmedel

Akrylamid bildas framförallt vid tillagning med hög värme av mjöl- och stärkelserika produkter,

t.ex. potatischips, pommes frites, rostat bröd, småfranska, bröd eller konditorivaror av mördeg (kex, olika slags pepparkakor).

Tips för akrylamidfattig tillagning av maträtter

Allmänt	<ul style="list-style-type: none"> ■ Håll tillagningstiderna så korta som möjligt. ■ Bryn maträtterna gyllengula, inte för mörka. ■ Tjocka, omfångsrika livsmedel innehåller mindre akrylamid.
Bakning	Med över-/undervärme, max 200° C. Varmluft max. 180° C.
Småkakor	Med över-/undervärme, max 190° C. Varmluft max. 170° C. Ägg eller äggula reducerar bildandet av akrylamid.
Pommes frites i ugnen	Bred ut jämnt fördelat på en plåt, i ett lager. Ta minst 400 g per plåt, så att dina pommes frites inte blir torra.

Anpassad tillagning

Anpassad tillagning är långsam tillagning på låg temperatur. Därför kallas det även lågtemperaturkokning.

Anpassad tillagning passar perfekt för alla finare köttyper (t.ex. fina delar av nöt, kalv, gris, lamm eller fågel), som ska tillagas rosa eller till "precis genomstekt". Köttet blir mycket saftigt och mört.

Din fördel: du får större frihet att planera menyn, det är inga problem att varmhålla kött gjort med anpassad tillagning. Under tillagningen behöver du inte vända på köttet. Under tillagning ska ugnsluckan vara stängd för att skapa en jämn temperatur.

Använd endast färskt och hygieniskt kött utan skador och ben. Putsa bort senor och fettkappa ordentligt. Fett ger en kraftig bismak vid anpassad tillagning. Du kan även använda kryddat eller marinerat kött. Använd inte upptinat kött.

Du kan skära upp köttet direkt efter anpassad tillagning. Det behöver inte vila. Köttet blir rosa inuti tack vare den speciella tillagningsmetoden, men det betyder inte att det är rått eller otillräckligt tillagat.

Anvisning: En tidssatt tillagningstid med sluttid är inte möjlig med ugnsinställningen anpassad tillagning.

Formar

Använd grunda formar, t.ex. en serveringstallrik av porslin eller glas. Sätt in formen i ugnen för att värma upp den.

Ställ den öppna formen på galler på fals 2.

Ytterligare information finns bland tipsen för anpassad tillagning i anslutning till inställningstabellerna.

Din enhet har en inställning för anpassad tillagning. Starta proceduren endast när ugnsutrymmet är helt avsvältnat. Låt ugnen värmas upp ordentligt tillsammans med formen i ca. 15 minuter.



På stekhällen bryner du på köttet på alla sidor på hög värme, även ändarna. Lägg sedan genast upp det på den förvärmade formen. Ställ in formen med köttet i ugnen igen och påbörja anpassad tillagning.

Rekommenderade inställningsvärden













Temperatur för anpassad tillagning och tillagningstid beror på köttets storlek, tjocklek och kvalitet. Därför anges inställningszoner.

Använd uppvärmningstyp:

-  Anpassad tillagning

Maträtt	Kärl	Fals	Ugnsfunktion	Stektid i min	Temperatur i °C	Tillagningstid i min
Fågel						
Ankbröst, rosa à 300 g	Öppet kärl	2		6-8	90*	45-60
Kycklingbröstfilé, à 200 g, genomstekt	Öppet kärl	2		4	120*	45-60

* Förvärm

Maträtt	Kärl	Fals	Ugns-funktion	Stektid i min	Temperatur i °C	Tillag-ningstid i min
Kalkonbröst, utan ben, 1 kg, genomstek	Öppet kärl	2		6-8	120*	110-130
Fläskkött						
Fläskfilé, 5-6 cm tjock, 1,5 kg	Öppet kärl	2		6-8	80*	130-180
Fläskfilé, hel	Öppet kärl	2		4-6	80*	45-70
Nötkött						
Oxstek (rullen), 6-7 cm tjock, 1,5 kg	Öppet kärl	2		6-8	100*	150-180
Oxfilé, 1 kg	Öppet kärl	2		4-6	80*	90-120
Rostbiff, 5-6 cm tjock	Öppet kärl	2		6-8	80*	120-180
Nötmedaljonger/rumpstek, 4 cm tjocka	Öppet kärl	2		4	80*	30-60
Kalvkött						
Kalvstek, 4-5 cm tjock, 1,5 kg	Öppet kärl	2		6-8	80*	80-140
Kalvstek, 7-10 cm tjock, 1,5 kg	Öppet kärl	2		6-8	80*	140-200
Kalvfilé, hel, 800 g	Öppet kärl	2		4-6	80*	70-120
Kalvmedaljonger, 4 cm tjocka	Öppet kärl	2		4	80*	30-50
Lammkött						
Lammsadel, urbenad, à 200 g	Öppet kärl	2		4	80*	30-45
Lammbog, utan ben, medium, 1 kg uppbinden	Öppet kärl	2		6-8	95*	120-180
* Förvärm						

Tips för anpassad tillagning

Anpassad tillagning för ankbröst.	Placera ankbröset kallt i en panna och bryn först skinnsidan. Efter den anpassade tillagningen bryner du på så ytan blir frasig, i 3 till 5 minuter.
Kött som tillagas så här är inte lika varmt som kött som är stekt på vanligt sätt.	Förvärm tallrikarna och servera såsarna mycket varma så att det stekta köttet inte svalnar för snabbt.

Torkning

Du kan torka mat med 4D-varmluft. Med denna typ av konservering koncentreras aromämnen genom att vattnet avlägsnas.

Använd bara frukt, grönsaker och örter utan skador och skölj dem noggrant. Lägg ut bakplåtspapper på gallret. Låt frukten droppa av ordentligt och torka av den.

Skär den eventuellt i jämnstora bitar eller tunna skivor. Lägg oskalad frukt på fatet med skärytan uppåt. Tänk på att frukt och svamp inte ska ligga på varandra på gallret.

Skär grönsaker fint och blanchera dem sedan. Låt de blancherade grönsakerna torka något och lägg ut dem jämnt fördelat på gallret.

Torka örter med stjälk. Lägg örterna jämnt fördelat och i små högar på gallret.

Använd följande falsar för torkning:

- 1 galler: fals 3
- 2 galler: fals 3+1

Vänd frukt och grönsaker med mycket vätska ofta. Lossa det du torkat från papperet direkt efter torkningen.





Rekommenderade inställningsvärden

I tabellen hittar du inställningar för att torka olika livsmedel. Temperatur och längd beror på vilken typ av livsmedel du ska torka, hur saftiga, mogna och tjocka bitarna är. Ju längre du låter varorna torka, desto bättre konserveras de. Ju tunnare man skär, desto snabbare sker torkningen och de torkade produkterna blir smakrikare. Därför anges inställningszoner.

Om du vill torka andra livsmedel kan du orientera dig efter liknande livsmedel i tabellen.

Använd uppvärmningstyp:

-  4D-varmluft

Frukt, grönsaker och örter	Tillbehör	Ugnsfunktion	Temperatur i °C	Tillagningstid i timmar
Kärnfrukt (äppelringar, 3 mm tjocka, per galler 200 g)	1-2 galler		80	5-9
Stenfrukt (plommon)	1-2 galler		80	8-10
Rotfrukter (morötter), rivna, blancherade	1-2 galler		80	5-8
Skivad svamp	1-2 galler		60	6-9
Örter, rensade	1-2 galler		60	2-6

Konservering

Du kan konservera frukt och grönsaker med din ugn.

Varning – Risk för personskador!!

Glasburkar med felaktigt konserverade livsmedel kan spricka. Följ anvisningarna vid konservering.

Glas

Använd bara rena och oskadade konserveringsglas. Använd bara värmetåliga, rena och oskadade gummiringar. Kontrollera först spännen och fjädrar.

Vid konservering i ugnen måste du se till att glasburkarna är lika stora och innehåller samma typ av livsmedel. Ugnen rymmer totalt max sex glasburkar à ½, 1 eller 1½ liter för konservering samtidigt. Använd inte större eller högre glas. Locken kan spricka.

Vidrör inte glasburkar som står i ugnen för konservering.

Förberedning av frukter och grönsaker

Använd bara frukt och grönsaker utan skador. Skölj dem noggrant.

Skala frukten och grönsakerna, kärna ur och skär i småbitar. Fyll upp i konserveringsglas så att det är ca. 2 cm kvar till kanten.

Frukt

Frukten i konserveringsglaset ska fyllas på med varm avskummad sockerlösning (ca. 400 ml för ett 1-litersglas). Till en liter vatten:

- ca. 250g socker till söt frukt
- ca. 500g socker till syrligare frukt

Grönsaker

Fyll konserveringsglaset med grönsakerna och kokat vatten.

Torka av kanten på burkarna, de måste vara rena. Lägg på en fuktig gummiring och ett lock på varje glas. Förslut glaset med klämmor. Ställ glaset på långpanna så att det inte har kontakt med varandra. Häll 500 ml hett vatten (ca. 80° C) i långpannan. Ställ in enligt anvisningarna i tabellen.

Avsluta konserveringen

Frukt

Efter en viss tid börjar det uppstå små bubblor. Stäng av ugnen så snart det bubblar i alla glasburkarna. Ta ut glaset ur ugnen efter den angivna eftervärmiden.

Grönsaker

Efter en viss tid börjar det uppstå små bubblor. Så snart det uppstår bubblor i alla konserveringsglas ska du sänka temperaturen till 120 °C och låta bubbelprocessen fortsätta i stängd ugn enligt uppgifterna i tabellen. Stäng av ugnen efter den här tiden och utnyttja eftervärmiden några minuter, enligt uppgifterna i tabellen.



Efter konserveringen tar du ut glaset ur ugnen och ställer dem på en ren duk. Ställ inte de varma glaset på kallt eller vått underlag, då kan de spricka. Täck över glaset så att det inte står i drag. Ta av klämmorna när glasburkarna har kallnat.

Rekommenderade inställningsvärden

De angivna tiderna i inställningstabellen är riktvärden för att konservera frukter och grönsaker. De kan påverkas av rumstemperatur, antal glas, mängden innehåll samt temperaturen och kvaliteten på innehållet i glaset. Uppgifterna gäller 1-liters runda glas. Innan du byter ugnsinställning eller stänger av ugnen ska du kontrollera att det bildas bubblor i glaset. Bubblorna bildas efter ca. 30-60 minuter.

Använd uppvärmningstyp:

-  4D-varmluft

Konservering	Form	Fals	Ugnsfunktion	Temperatur i °C	Tillagningstid i minuter
Grönsaker, t.ex. morötter	1 liter glaskonservburkar	1		160-170	Fram till pärlning:30-40
				120	När det pärlar: 30-40
				-	Eftervärme: 30
Grönsaker, t.ex. gurkor	1 liter glaskonservburkar	1		160-170	Fram till pärlning: 30-40
				-	Eftervärme: 30
Stenfrukt, t.ex. körsbär, sviskon	1 liter glaskonservburkar	1		160-170	Fram till pärlning:30-40
				-	Eftervärme:35

Konservering	Form	Fals	Ugns-funktion	Temperatur i °C	Tillagningstid i minuter
Kärnfrukt, t.ex. äpplen, jordgubbar	1 liter glaskonservburkar	1		160-170	Fram till pärlning:30-40 Eftervärme: 25

Jäsa deg

Degen jäser betydligt snabbare med inställningen "Degjäsning" än i rumstemperatur och den blir inte torr. Starta proceduren endast när ugnsutrymmet är helt avsvolat.

Låt alltid jästdegar jäsa två gånger. Läs instruktionerna i inställningstabellerna för första och andra jäsningen (degjäsning och styckjäsning).

Degjäsning

För degjäsning ställer du degbunken på gallret. Ställ in enligt anvisningarna i tabellen.

Under jäsningen får inte ugnsluckan öppnas, eftersom fuktigheten då försvinner. Täck inte över degen.

Styckjäsning

Ställ bakprodukten på den nivå som anges i tabellen.

Före du påbörjar gräddningen ska ugnsutrymmet vara helt fritt från fukt.

Rekommenderade inställningsvärden

Temperatur och jäsningstid beror på ingrediensernas typ och mängd. Därför är uppgifterna i inställningstabellen endast riktvärden.

Använd uppvärmningstyp:

- Jäsa deg

Maträtt	Tillbehör / kärl	Fals	Ugns-funktion	Steg	Temperatur i °C	Tillagningstid i minuter
Jäsdeg, söt						
T.ex. bullar	Skål	2		Degjäsning	35-40	30-45
	Långpanna	2		Styckjäsning	35-40	10-20
Fettrik deg, t.ex. panettone	Skål	2		Degjäsning	40-45	40-90
	Form på galler	2		Styckjäsning	40-45	30-60
Jäsdeg, matig						
T.ex. pizza	Skål	2		Degjäsning	35-40	20-30
	Långpanna	2		Styckjäsning	35-40	10-15
Bröddeg						
Vitt bröd	Skål	2		Degjäsning	35-40	30-40
	Långpanna	2		Styckjäsning	35-40	15-25
Blandbröd	Skål	2		Degjäsning	35-40	25-40
	Långpanna	2		Styckjäsning	35-40	10-20
Småfranska	Skål	2		Degjäsning	35-40	30-40
	Långpanna	2		Styckjäsning	35-40	15-25

Upptining

Använd ugnsställning 4D-varmluft för att tina upp djupfryst frukt, grönsaker och bakprodukter. Fågel, kött och fisk är bäst att tina upp i kylskåpet.

Använd följande falsar för upptining:

- 1 galler: fals 2
- 2 galler: fals 3+1

Rekommenderade inställningsvärden

Tiderna i tabellen är riktvärden. De beror på livsmedlets kvalitet, frystemperatur (-18°C) och egenskaper. Det finns tidsintervall angivna. Ställ först in den kortare tiden och förläng vid behov.

Maträtt	Tillbehör	Fals	Ugnsfunktion	Temperatur i °C	Tillagningstid i minuter
Bröd, småfranska					
Bröd & småfranska allmänt	Bakplåt	2		50	40-70
Kakor					
Kaka, saftig	Bakplåt	2		50	70-90
Kaka, torr	Bakplåt	2		60	60-75

Värma på

Med ugnsställningen Uppvärmning blir maträtter varmsamt varma med ångkokningshjälp. Då både smakar de och ser ut som nylagade. Du kan även värma upp gårdagens bakverk på samma sätt.

Använd fat som är så platta, vida och temperaturlåga som möjligt. Kalla fat gör att uppvärmningen går långsammare.

Helst ska du bara värma mat som är av samma typ och storlek. Om inte det är möjligt måste tiden anpassas efter de ingredienser som kräver den längsta uppvärmningstiden.

Täck inte över maten under uppvärmningen.

Lägg maten i en form på galler, eller direkt på gallret på fals 2.

Tips: Platta eller portionsförpackade matvaror tinar snabbare än om de är i block.

Ta ut det frysta livsmedlet ur förpackningen, lägg det i en passande form och ställ det på gallret i ugnen.

Vänd eller rör om maten en eller två gånger. Vänd stora bitar flera gånger. Du kan dela maten mellan varven och ta ut redan upptinade delar ur ugnen.

Låt den tinade maten vila i avstängd ugn i 10 till 30 minuter, så att temperaturen blir jämn.

Använd uppvärmningstyp:

- 4D-varmluft

Under processen får inte ugnsluckan öppnas, eftersom det försvinner mycket ånga då.

Rekommenderade inställningsvärden

I tabellen hittar du den bästa inställningen för olika maträtter. Tidsangivelserna är riktvärden. Tidsåtgången beror på ugnformen, såväl som livsmedlets kvalitet, temperatur och typ. Det finns tidsintervall angivna. Ställ först in den kortare tiden och förläng vid behov.

Tabellvärdena gäller för mat som ställs in i kall ugn. För vissa rätter är det nödvändigt att förvärma, vilket är angivet i tabellen.

Ta ut alla tillbehör som inte ska användas ur ugnen. Så får du det bästa tillagningsresultatet och sparar energi.

Använd uppvärmningstyp:

- Regenerering

Maträtt	Tillbehör / kärl	Fals	Ugnsfunktion	Temperatur i °C	Tillagningstid i minuter
Grönsaker, kyllda					
1 kg	Öppet kärl	2		120-130	15-25
250 g	Öppet kärl	2		120-130	5-15
Rätter, kyllda					
Tallriksrätt, 1 portion	Öppet kärl	2		120-130	15-25
Soppa, gryta, 400 ml	Öppet kärl	2		120-130	10-25
Tillbehör, t.ex. nudlar, klimp, potatis, ris	Öppet kärl	2		120-130	8-25
Gratänger, t.ex. lasagne, potatisgratäng	Öppet kärl	2		120-140	10-25
Pizza, gräddad	Galler	2		170-180*	5-15
* Förvärm					

Maträtt	Tillbehör / kärl	Fals	Ugnsfunktion	Temperatur i °C	Tillagningstid i minuter
Bakverk					
Småfranska, baguette, gräddade	Galler	2		150-160*	10-20
Pastejer (vol au vents)	Galler	2		180*	4-10
Bakverk, fruset					
Pizza, gräddad	Galler	2		170-180*	5-15
Småfranska, baguette, gräddade	Galler	2		160-170*	10-20
* Förvärm					

Varmhållning

Med inställningen Varmhållning kan du hålla mat varm. Med hjälp av de olika fuktnivåerna kan du undvika att redan färdiglagad mat blir torr.

Täck inte över maten.

Varmhåll inte färdiglagad mat i mer än två timmar. Tänk på att vissa maträtter fortsätter att bli genomkokta under varmhållningen. Täck inte över maten.

De olika ångnivåerna lämpar sig för varmhållning av:

- Nivå 1: Stekt mat
- Nivå 2: Gratänger och tillbehör
- Nivå 3: Grytor och soppor

Provrätter

Tabellerna är framtagna av provningsinstitut för att underlätta tester av enheten.

Enligt EN 60350-1.

Bakning

Bakverk som du sätter in tillsammans på plåtar eller i formar måste inte nödvändigtvis bli färdiga samtidigt.

Gräddning på två falsar:

- Långpanna: fals 3
Bakplåt: fals 1
- Former på gallret
första gallret: fals 3
andra gallret: fals 1

Gräddning på tre falsar:

- Bakplåt: fals 5
- Långpanna: fals 3
- Bakplåt: fals 1

Äppelpaj med lock

Äppelpaj på en fals: ställ mörka springformar omlott.

Äppelpaj på två falsar: ställ mörka springformar omlott över varandra.

Kakor i springformar av tunn plåt: baka med över- och undervärme på en fals. Använd långpanna i stället för galler och ställ springformarna i den.

Biskvibotten

Biskvibotten på två falsar: sätt springformerna omlott över varandra på gallren.

Anvisningar

- Inställningsvärdena gäller när man ställer in en ouppvärmad ugn.
- Följ anvisningarna om förvärmning i tabellerna. Inställningsvärdena gäller inte snabbuppvärmning.
- Välj till att börja med de lägre angivna temperaturerna för att baka.

Använda ugnsfunktioner:

- 4D-varmluft
- Över-/undervärme
- Pizzaläge

Ångintensitets- steg visas som tal i tabellen:

- 1 = låg
- 2 = medel
- 3 = hög

Maträtt	Tillbehör	Fals	Ugnsfunktion	Temperatur i °C	Ångintensitet	Tillagningstid i minuter
Gräddning						
Spritskakor	Bakplåt	3		140-150*	-	25-40
Spritskakor	Bakplåt	3		140-150*	-	25-40
Spritskakor, 2 falsar	Långpanna + bakplåt	3+1		140-150*	-	30-40
Spritskakor, 3 falsar	Bakplåtar + långpanna	5+3+1		130-140*	-	35-55
Småkakor	Bakplåt	3		160*	-	20-30
* Förvärm i 5 minuter, använd inte snabbuppvärmningsfunktionen						
** Förvärm, använd inte snabbuppvärmningsfunktionen						

Maträtt	Tillbehör	Fals	Ugns-funktion	Temperatur i °C	Ångintensitet	Tillag-ningstid i minuter
Småkakor	Bakplåt	3		150*	-	25-35
Småkakor, 2 falsar	Långpanna + bakplåt	3+1		150*	-	25-35
Småkakor, 3 falsar	Bakplåtar + långpanna	5+3+1		140*	-	35-45
Tårtbotten med vatten, utan fett	Springform Ø 26 cm	2		160-170**	-	25-35
Tårtbotten med vatten, utan fett	Springform Ø 26 cm	2		160-170**	-	30-40
Tårtbotten med vatten, utan fett	Springform Ø 26 cm	2		150-160	1	10
					-	20-25
Tårtbotten med vatten, utan fett, 2 falsar	Springform Ø 26 cm	3+1		150-170**	-	30-50
Äppelpaj med lock	2x svartplåtsformar Ø 20 cm	2		170-180	-	60-80
Äppelpaj med lock	2x svartplåtsformar Ø 20 cm	2		180-200	-	60-80
Äppelpaj med lock, 2 falsar	2x svartplåtsformar Ø 20 cm	3+1		170-190	-	70-90

* Förvärm i 5 minuter, använd inte snabbuppvärmningsfunktionen
 ** Förvärm, använd inte snabbuppvärmningsfunktionen

Grilla

Sätt dessutom in långpannan. Den fångar upp köttsaften och håller ugnsutrymmet rent.

Använd uppvärmningstyp:

- Grill stor grilllyta

Maträtt	Tillbehör	Fals	Ugns-funktion	Grilllä-ge	Tillag-ningstid i minuter
Grilla					
Rosta bröd*	Galler	5		3	4-6
Hamburgare, 12 st.**	Galler	4		3	25-30

* Förvärm inte
 ** Vänd efter 2/3 av tiden

BSH Hausgeräte GmbH
Carl-Wery-Str. 34, 81739 München
GERMANY

siemens-home.bsh-group.com

Tillverkas av BSH Hausgeräte GmbH under varumärkeslicens från Siemens AG



9001158525
970823