

SIEMENS



洗衣機

WM10K160HK WM12K160HK

siemens-home.com/welcome

zh-hk使用暨安裝說明書

Register
your
product
online

您的新洗衣機

恭喜您選購了本品牌 Siemens 洗衣機。

請您花幾分鐘的時間詳讀本說明書，仔細瞭解本款洗衣機的各项競爭優勢。

每台洗衣機於出廠前必須通過嚴格的功能檢驗，以求符合本品牌 Siemens 無瑕疵的高品質標準。

如需更多關於產品、配件、備用零件、各項服務等的詳細資訊，請參考本公司網站 www.siemens-home.com 或與各地客服中心聯絡。

本使用暨安裝說明書若述及多個不同的機型，將於相關部分說明其差異。



操作洗衣機前，請務必熟讀本使用暨安裝說明書！

圖示規則

⚠ 警告！

此由符號和警語所組合的標示代表有潛在的危險狀況。若未加留意，可能導致死亡或受傷。

注意！

此警語代表有潛在的危險狀況。若未加留意，可能導致受傷或破壞環境。

說明 / 小技巧

機台最佳使用方式以及其他實用資訊的相關說明。

1. 2. 3. / a) b) c)

處理過程會以數字或字母表示。

■ / -

列舉項目會以小方塊或破折號表示。

目錄

 用途	4	 操作設備	15
 安全說明	5	準備洗衣機	15
電氣安全	5	選擇洗衣機上相應的洗程 / 開關按鈕 ..	16
受傷風險	5	變更洗程預設設定	16
兒童安全	5	選擇附加程序設定	16
 環境保護	6	將待洗滌的衣物放入滾筒	16
包裝 / 舊機器	6	確定用量並添加洗滌劑、 添加劑和護理劑	16
關於節能使用洗衣機的建議	6	啟動洗程	17
 重點說明	7	兒童安全鎖	18
 瞭解本機器	8	添加 / 取出衣物	18
洗衣機	8	變更程序	18
控制面板	9	取消洗程	18
顯示面板	9	暫停洗滌過程中，洗程結束	18
 衣物	10	洗程結束	19
準備待洗滌的衣物	10	取出衣物 / 關閉洗衣機電源開關	19
衣物分類	10	 感應器	19
 洗滌劑	11	自動負載檢測	19
關於洗滌劑的正確選擇	11	衣物量不平衡檢測系統	19
節省能源和洗滌劑	11	VoltMonitor	19
 程序概覽	12	 設定訊號	20
洗衣模式選擇鈕上的洗程	12	 清潔與打理	21
上漿	14	洗衣機外殼 / 控制面板	21
染色 / 漂白	14	滾筒	21
浸泡	14	除垢	21
 洗程預設設定	14	洗滌劑添加槽和外殼	21
(脫水轉速) Ⓞ	14	洗滌幫浦堵塞	21
(預定) Ⓛ	15	排水軟管虹吸管位置堵塞	22
 附加程序設定	15	供水濾清器堵塞	22
speedPerfect (高速便捷模式) Ⓜ	15	 故障和處理程序	23
Water Plus (加高水量清洗) Ⓡ	15	緊急釋放	23
		顯示面板上的資訊	24
		故障和處理程序	25
		 售後服務	27

 水電消耗資料	28
耗電量一覽表	28
 技術規格	28
 定位和連接	29
電器隨附物件	29
安全說明	29
安裝表面	30
安裝在底座或木製樓板上	30
將洗衣機安裝在小間廚房中	30
拆除運輸鎖定器	30
軟管及電線長度	31
供水	31
排水	32
水平調校	32
電源連接	33
初次洗滌前	34
運輸	34

用途

- 只限家用。
- 本洗衣機適用於洗滌可機洗織物以及需要使用洗滌劑溶液的手洗羊毛衣物。
- 本洗衣機需要配合冷自來水、以及適用於前置式洗衣機的標準洗滌劑和護理劑使用。請勿使用手洗專用洗滌劑。
- 確定各種洗滌劑/添加劑/護理劑和清潔劑的用量時，必須嚴格遵守製造商的說明。
- 年滿 8 歲的兒童，以及體能、感覺或精神能力低下，或缺乏操作經驗的人士可在的監督或指導下操作本機器。兒童在沒有成年人監護的情況下不得對本機器進行任何清潔或保養操作。
- 使 3 歲以下兒童遠離洗衣機。
- 本機可在海拔最高 4000 米上使用。
- 使寵物遠離洗衣機。

仔細閱讀隨本洗衣機提供的《使用說明書》和《安裝說明書》及其它資訊，並正確使用本機器。

請保留文件供日後參考。

安全說明

電氣安全

警告

可能危及生命安全！

接觸帶電部件有觸電危險。

- 切勿用潮濕的手觸摸電源插頭。
- 請直接拔除插頭，不要拉扯電線，以免電線損壞。
- 本機器必須接地。
電子接頭

受傷風險

警告

受傷風險！

- 如果試圖抓住洗衣機的突起部位（例如洗衣機門）而將其抬起，那麼洗衣機的零件可能會損壞，甚至導致人身傷害。切勿試圖抓住洗衣機的突起部位將其抬起。
- 如果試圖爬到洗衣機上，那麼洗衣機頂部的操作面板可能會損壞，甚至導致人身傷害。請勿攀爬洗衣機。
- 如果您倚靠在打開的洗衣機門上，那麼洗衣機可能會翻倒，甚至導致人身傷害。請勿倚靠在開啟的洗衣機機門上。
- 將手伸入轉動中的滾筒會導致手部受傷。當滾筒轉動時請勿將手伸入。請等到滾筒停止轉動。

警告

燙傷風險！

使用高溫洗滌功能時，如果在某些情況下，如熱水排放到洗臉盆中時接觸熱水，可能會導致燙傷。
切勿觸摸高溫的洗滌液。

兒童安全

警告

死亡危險！

如果兒童隨意擺弄洗衣機，可能會導致生命危險或受傷風險。

- 請勿讓兒童獨自靠近洗衣機。
- 切勿讓兒童獨自擺弄洗衣機。

警告

死亡危險！

兒童可能會將把自己鎖入洗衣機中，導致生命危險。
對於使用壽命已結束的機器，請執行以下操作：

- 拔除電源插頭。
- 斷開電源線，並將其隨插頭一起拆下。
- 將洗衣機機門上的鎖破壞。

警告

窒息風險！

如果允許兒童擺弄洗衣機包裝 / 保護膜或包裝材料，那麼可能會導致兒童被這些材料裹住，甚至兒童可能會將包裝材料套在頭上，導致窒息。
請將包裝、包膜以及包裝品放在兒童無法觸及之處。

警告

中毒風險！

如果喝下洗滌劑和護理劑，可能會導致中毒。
請將洗衣劑與護理產品放在兒童無法觸及之處。

警告

眼睛或皮膚過敏！

如果洗滌劑和護理劑與眼睛或皮膚接觸，可能會產生刺激感。
請將洗衣劑與護理產品放在兒童無法觸及之處。

警告

受傷風險！

在高溫洗滌時，洗衣機門上的玻璃也會變熱。
切勿讓兒童觸摸高溫運行下的洗衣機門。



環境保護

包裝 / 舊機器



以環保的方式處置包裝材料。
以下注意事項和禁止事項規定了您所在區域回收和再利用廢舊產品的框架。

可行之行為

- 必須將舊的 / 廢棄電子設備交由具備專業資質的收集中心進行廢棄處理
- 廢棄前，請諮詢特約服務中心相關電子設備是否可以維修。
- 諮詢零售商相關的電器回收計畫。

不可行之行為

- 請勿直接將廢棄的電子設備丟棄在空地或任何垃圾填埋場，否則會導致土壤和地下水污染。
- 請勿將廢棄電子設備丟棄在家庭垃圾筒或公共垃圾筒中。
- 不得將本機器轉售給任何未經授權的代理商 / 廢品收購站。
- 請勿將從本機器上替換下的任何零部件儲存在暴露區域。

關於節能使用洗衣機的建議

- 洗滌衣物時，始終裝入相關洗程能夠承受的最大量的衣物。
程序概覽 → 頁 12
- 以不作預洗的方式清洗髒污程度普通的衣物。
- 洗滌微髒和一般髒污衣物時可節省能源和洗劑。
→ " 洗滌劑 " 頁 11
- 節能模式：顯示面板燈在幾分鐘後熄滅，Start/Reload (開始 / 重新放入) 按鈕閃爍。此時按下任何按鈕即可使顯示面板重新亮起。
如程序正在執行，節能模式便不會啟動。
- 如果隨後需要將衣物放入乾衣機中烘乾，則根據乾衣機製造商的說明選擇脫水速度。

 重點說明

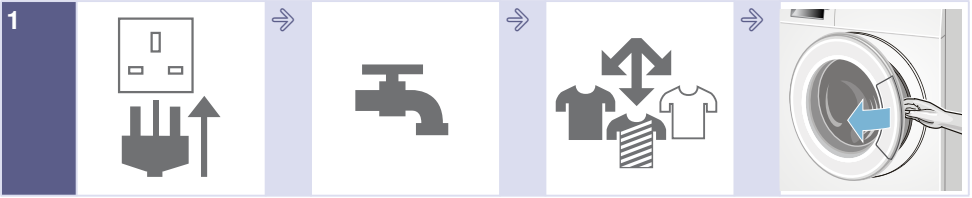

1 連接電源插頭。

打開水龍頭。

將衣物分類。

打開門蓋。



2 選擇一個洗程，例如 **Cottons** (綿質衣物)。

查看顯示面板顯示的最大洗衣量。

放入衣物。

關好洗衣機機門。

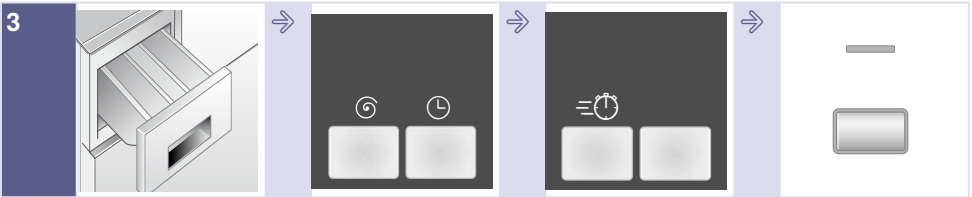

3 添加洗滌劑。
→ 頁 16

如有必要，請變更洗程預設設定。

根據需要選擇附加設定。

啟動洗程。

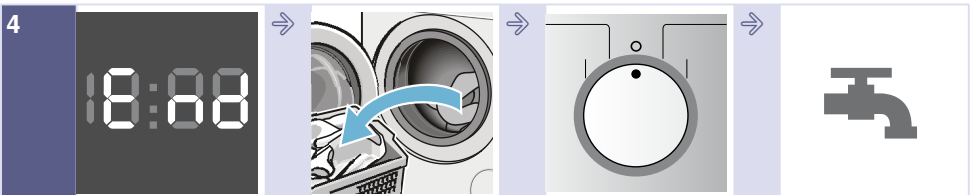

4 洗程結束

開啟洗衣機門並取出衣物。

將程序旋鈕轉至關。

請關閉水龍頭。

瞭解本機器

洗衣機

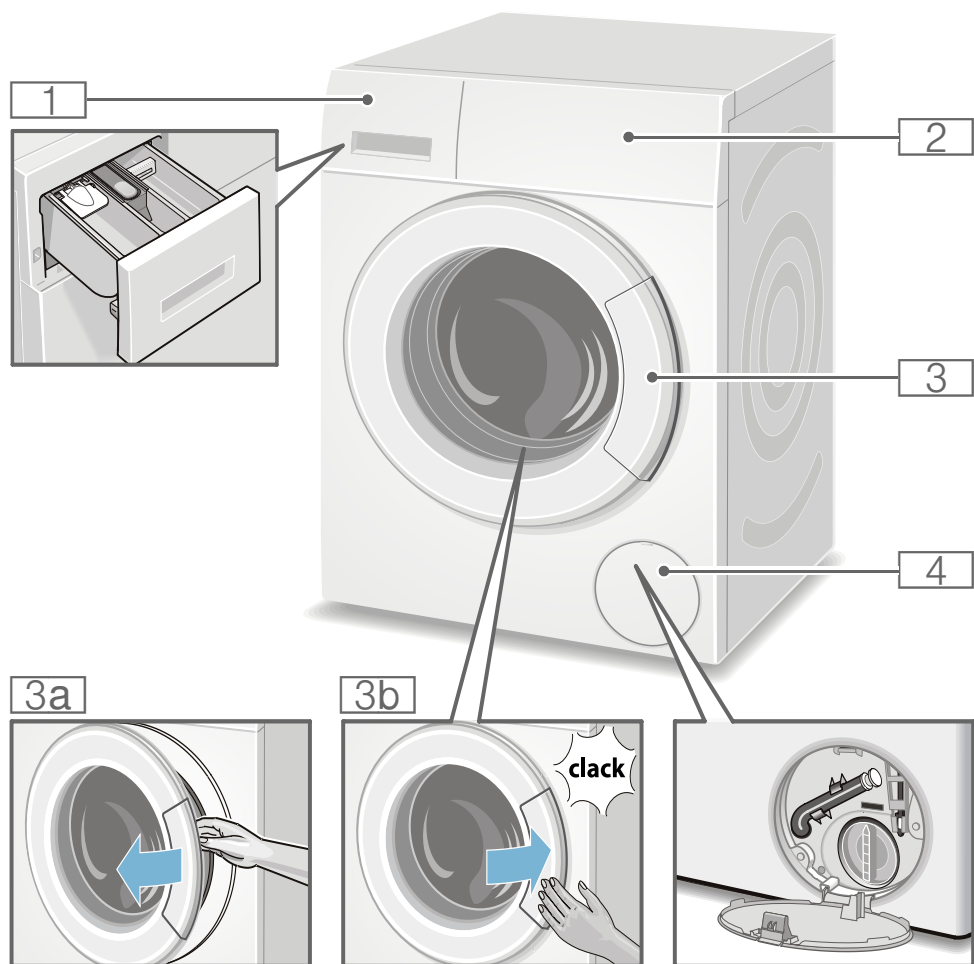

- 1 洗滌劑添加槽 → 頁 16
- 2 控制 / 顯示器
- 3 帶把手的洗衣機門
- 3a 打開洗衣機門
- 3b 關閉機門
- 4 維護蓋

控制面板

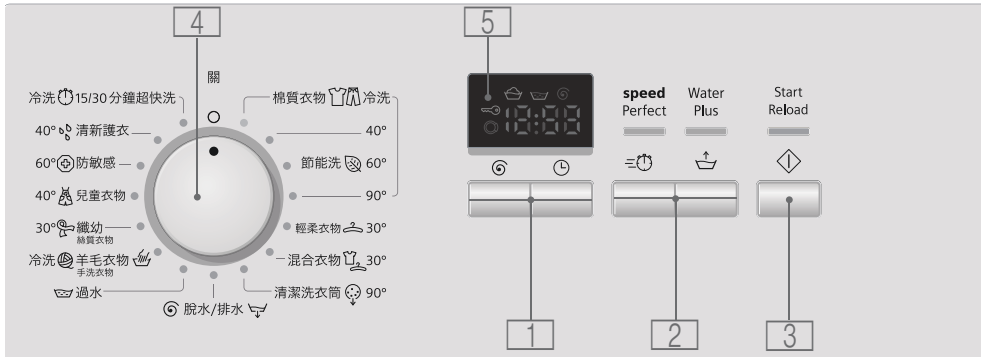

- 1 ⑥ (脫水轉速), ⑦ (預定) 可用於變更洗程預設設定
所有洗程預設設定概覽 → 頁 14
- 2 speedPerfect (高速便捷模式) ⑧, Water Plus (加高水量清洗) ⑨ 可用於選擇附加洗程設定
所有洗程設定概覽 → 頁 15

- 3 Start/Reload (開始 / 重新載入) ⑩ 可用於開始、暫停 (例如添加 / 取出衣物) 和取消程序
- 4 洗程選擇鈕用於選擇洗程, 以及啟動和關閉洗衣機
- 5 設定和資訊顯示面板

顯示面板

選定洗程的設定		
---...1200** ⑥	脫水速度; ** 依機型而定	單位 rpm (每分鐘旋轉數) --- = Rinse hold (無最後脫水步驟)
1:30	程序的持續時間	取決於為洗程選擇的時間設定 h:min (小時:分鐘)
1 - 24 h	Ready in (在此時間後衣物已洗好)	洗程將在 ...h 後結束 (h = 小時)
7.0 公斤	最大衣物量	

狀態指示燈顯示洗程進度 (洗程運行順序):	
⑪ ⑫ ⑬	洗滌、洗清、脫水、洗程持續時間或結束。 End
⑭	打開洗衣機門, 放入衣物 → 頁 18
⑮	兒童安全鎖 → 頁 18

衣物

準備待洗滌的衣物

注意！

洗衣機或衣物損壞

異物 (例如硬幣、迴紋針、針、釘子) 可能會損壞衣物或洗衣機中的組件。

因此，準備洗衣時請注意以下提示：

- 清空口袋。

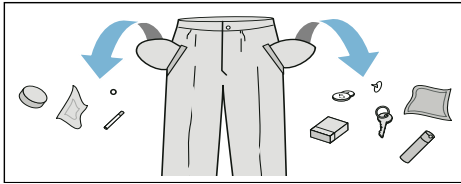

- 注意任何金屬物件 (迴紋針等)，並將其從衣物中取出。
- 將精緻衣物放入洗衣袋洗滌 (緊身褲、帶鋼托的胸罩等)。
- 拉上衣服或褲子上的拉鍊，並扣上所有鈕扣。
- 刷去口袋與領口處的沙粒。
- 移除窗簾配件或將窗簾放入洗衣袋。

衣物分類

根據洗護要求以及製造商在洗標上提供的資訊對洗滌的衣物進行分類。

- 布料 / 纖維類型
- 顏色

提示：若不正確地洗滌，可能會使衣物褪色。白色和彩色衣物分開洗滌。鮮豔的新布料需在第一次洗滌時分開洗滌。

- 髒污程度
將同等髒污程度的衣物一起洗滌。您可以在 → 頁 11 上找到關於衣物髒污程度的例子。

- **輕度髒污：**不需要預洗，如有必要選擇 speedPerfect (高速便捷模式) 設定。

- **一般**

- **重度髒污：**適當減少衣物的量，並選擇帶預洗段的洗程。

- **污漬：**即時處理 / 預先處理出現的污漬。首先，將衣物污漬浸入肥皂水 / 請勿揉搓。然後選擇適當的洗程洗滌衣物。頑漬 / 已乾燥的汗漬有時候只能透過多次洗滌才能洗淨。

- 洗標上的符號

符號中的數字表示該種織物能夠承受的最高洗滌溫度。

- : 適用於一般洗滌洗程；例如 **Cottons (棉質衣物)** 質衣物洗程
- : 需要輕柔洗程；例如 **Easy-Care (輕柔衣物)** 洗程
- : 需要特別輕柔的洗程；例如 **Delicate/Silk (纖幼 / 絲質衣物)** 洗程
- : 適用於手洗；例如 **Wool (羊毛衣物)** 洗程
- : 請勿用洗衣機洗滌此類衣物。

洗滌劑

關於洗滌劑的正確選擇

洗標上的資訊對於為衣物選擇正確的洗滌劑、洗滌水溫和洗護方法非常重要。

提示：必須使用適用於前置式滾筒洗衣機的低泡洗滌劑。

- **含螢光增白劑的標準洗劑**
適合可熱洗的亞麻布或棉製白色衣物
洗程：綿質衣物 /
冷洗 – 最高水溫 90 °C
- **適用於彩色衣物，無漂白劑或螢光增白劑的洗劑**
適合亞麻布或棉製的彩色衣物
洗程：綿質衣物 /
冷洗 – 最高水溫 60 °C
- **適用於彩色衣物或精緻衣物，無螢光增白劑的洗劑**
適合輕柔纖維、合成纖維製的彩色衣物
洗程：輕柔衣物 /
冷洗 – 最高水溫 60 °C
- **適用於精緻衣物的洗劑**
適合精緻衣物、精細織物、絲或粘膠纖維
洗程：纖幼 / 絲質衣物 /
冷洗 – 最高水溫 40 °C
- **適用於毛織品的洗劑**
適合羊毛
羊毛洗程 /
冷洗 – 最高水溫 40 °C

節省能源和洗滌劑

若為輕微和一般髒污，您可節省能源（較低的洗滌溫度）和洗滌劑。





節約	髒污 / 說明
根據建議劑量 降低溫度和洗 劑量	輕度 無明顯的髒汗或汗漬。 只帶有些許體味的織 物，例如： <ul style="list-style-type: none"> ■ 輕薄的夏季衣物或運動服（穿幾個小時） ■ T 恤、襯衫、短衫（穿一天） ■ 客房床單和毛巾（使用一天）
	一般 有明顯髒汗或少量汗 漬，例如： <ul style="list-style-type: none"> ■ T 恤、襯衫、短衫（汗濕透了，穿了幾次） ■ 毛巾、寢具（使用一星期）
	重度 清晰可見的污垢和 (或) 污漬，例如餐具 拭布、嬰兒用品、工作 服
根據護理標籤 設定溫度，並 根據嚴重髒污 的建議劑量放 入洗劑量	

















提示：確定各種洗滌劑 / 添加劑 / 護理劑和清潔劑的用量時，必須嚴格遵守製造商的說明。

→ " 確定用量並添加洗滌劑、添加劑和護理劑 " 頁 16

程序概覽

洗衣模式選擇鈕上的洗程

洗程 / 衣物類型 / 資訊	洗程的設定 / 預設均以粗體突出顯示
洗程名稱 關於洗程及其適用的織物類型的簡短說明。	最大衣物量 * speedPerfect (高速便捷模式) \equiv \odot 功能支持的最大洗衣量相應減少 可供選擇的溫度 可供選擇的脫水速度； ** 最高脫水速度，依機型而定 可使用的洗程設定
棉質衣物  節能洗  耐磨布料、以綿或亞麻製成的抗高溫布料 提示： speedPerfect (高速便捷模式) \equiv \odot 設定可作為洗滌輕度髒汗衣物的短時洗程。	最大洗衣量 7 公斤 / 4* 公斤 cold (冷水) - 40 - 60 - 90 °C --- ... 1200** 轉 / 分鐘 \equiv \odot , \updownarrow
輕柔衣物  棉或合成織物	最重 4 公斤 30 °C --- ... 1200** 轉 / 分鐘 \equiv \odot , \updownarrow
混合衣物  混合裝入以綿質或合成纖維布料製成的衣物	最重 3.5 公斤 30 °C --- ... 1200** 轉 / 分鐘 \equiv \odot , \updownarrow
清潔洗衣筒  用於清潔和維護滾筒和外筒的洗程，例如在第一次洗滌週期之前。如果由於洗衣機長時間不使用而引起內筒產生異味，或頻繁在低水溫條件下運行（例如 40 °C 及更低溫度），也需要啟動該程序。 提示 <ul style="list-style-type: none"> ■ 不放入衣物，運行程式。 ■ 對於前置式洗衣機，只使用洗滌劑。請勿使用額外的洗滌劑。 	- 90 °C 800 轉 / 分鐘 -

洗程 / 衣物類型 / 資訊	洗程的設定 / 預設均以粗體突出顯示
<p> 15 / 30 分鐘超快洗</p> <p>超短洗程，持續時間大約為 15 分鐘，適用於輕度髒汗的小型織物</p> <p>提示：對於停用 speedPerfect (高速便捷模式)  設定的情況將延長程式運行時間 (約 30 分鐘) → 頁 15</p>	<p>最大洗衣量 2 公斤 /3.5 公斤</p> <p>cold (冷水)</p> <p>--- ... 800 ... 1200** 轉 / 分鐘</p> <p></p>
<p> 清新護衣</p> <p>棉質或合成織物</p> <p>適用於清除衣物中由於雨後等情況產生的灰塵和沙子的短時洗程；最後一次洗清週期後，洗衣機溫度將升高，這樣有助於縮短後續乾衣洗程的時間。</p>	<p>最重 2 公斤</p> <p>40 °C</p> <p>--- ... 1200** 轉 / 分鐘</p> <p>-</p>
<p> 防敏感</p> <p>用於棉或亞麻製成的紡織品</p> <p>提示：在指定水溫條件下延長洗滌時間，用水量大，洗滌時間長，因此尤其適用於衛生要求較高或特別敏感型肌膚。</p>	<p>最大洗衣量 6.5 公斤 /4* 公斤</p> <p>60 °C</p> <p>--- ... 800 ... 1200** 轉 / 分鐘</p> <p>, </p>
<p> 兒童衣物</p> <p>耐磨布料、以綿或亞麻製成的抗高溫布料</p>	<p>最大洗衣量 7 公斤 /4* 公斤</p> <p>40 °C</p> <p>--- ... 1200** 轉 / 分鐘</p> <p>, </p>
<p> 纖幼 (絲質衣物)</p> <p>適用於可機洗的精致織物，例如絲綢、綢緞、合成纖維或混紡織物 (例如絲綢襯衫、絲綢領帶等)</p> <p>提示：請使用適用於可機洗纖幼衣物或絲質衣物的專用洗滌劑。</p>	<p>最重 2 公斤</p> <p>30 °C</p> <p>--- ... 600 ... 800 轉 / 分鐘</p> <p>, </p>
<p> 羊毛衣物 手洗衣物 </p> <p>手洗或機洗的羊毛衣物或混紡羊毛衣物；</p> <p>程序特別溫和，可防止衣物縮水，程序暫停時間較長 (讓衣物浸泡於洗衣劑中)</p> <p>提示</p> <ul style="list-style-type: none"> ■ 羊毛源自如安哥拉羊、羊駝、駱馬、綿羊等動物。 ■ 請使用機器清洗羊毛適用的洗衣劑。 	<p>最重 2 公斤</p> <p>cold (冷水)</p> <p>--- ... 800 轉 / 分鐘</p> <p>-</p>
<p> 過水</p> <p>額外過水並脫水</p>	<p>-</p> <p>-</p> <p>--- ... 800 ... 1200** 轉 / 分鐘</p> <p></p>

洗程 / 衣物類型 / 資訊	洗程的設定 / 預設均以粗體突出顯示
Ⓞ 脫水 / 排水 	-
可選速度的附加脫水程序	-
如果只需要排水週期，則將脫水速度設定為 ---。	--- ... 800 ... 1200** 轉 / 分鐘
	-

上漿

提示：不應使用衣物柔順劑處理衣物。



使用液態漿的話，所有程序便均可進行上漿的程序。可在 Rinse (過水) 和 Cuttans (棉質衣物) 程序中使用液態漿上漿。

染色 / 漂白

請以家居份量進行染色。染料中的鹽份會損壞不銹鋼零件！請務必遵守染料製造商的說明！

請勿使用洗衣機漂白衣服。

浸泡

1. 請根據製造商的說明，將浸泡劑 / 洗衣劑注入添加盒 II。
2. 選擇所需的程式。
3. 按下 **Start/Reload** (開始 / 重新載入) 。
4. 大約十分鐘後，按下 **Start/Reload** (開始 / 重新放入) 。
5. 達到所需的浸泡時間後，再次按下 **Start/Reload** (開始 / 重新放入)  繼續或變更程式。

提示

- 放入相同顏色的衣物。
- 不需添加額外的洗衣劑；浸泡液用於洗滌。

P+ 洗程預設設定

所有洗程的脫水速度和洗程持續時間 (「Ready in」時間) 都是在工廠預設完成。

當您選擇洗程後，相應的數值將顯示在顯示面板上。

您可以變更預設的設定，如下所示。

(脫水轉速) Ⓞ

(脫水速度)

根據洗程進度，您可以在洗程開始前和運行過程中變更脫水速度 (單位為 rpm；每分鐘旋轉數)。

為執行上述操作，重複按下相應的按鈕，直到顯示所需的設定。

設定 --- Ⓞ : Rinse hold = 無最後的脫水段，最後洗清完成後，衣物仍然浸泡在水中。

如果洗程結束後，不會立即將衣物從洗衣機中取出，那麼可以選擇「Rinse hold」避免衣物起皺。

可供設定的最轉速度取決於洗衣機的機型以及所選的洗程。

程序概覽 → 頁 12

(預定) ⊙

(「Ready in」時間)

選擇程序時，面板上會顯示相應的程序時間。

洗衣機會在洗程運行過程中自動調節洗程的持續時間。一旦變更洗程預設設定或洗程設定，洗程的持續時間也會隨之改變。

啟動洗程前，可預先以一小時為增量 (h = 小時) 選擇洗程結束時間 (「Ready in」時)，可選擇的最長時間為 24 小時。

為執行上述操作，重複按下相應的按鈕，直到顯示所需的設定。

提示： 洗程持續時間將包含在選定的「Ready in」時間內。

洗程開始後，將顯示預先選擇的時間，例如 8 h，隨後從洗滌開始倒計時。隨後顯示洗程持續時間，例如 2:30 (小時：分鐘)。

變更預約時間：

您可以透過下列步驟，在洗程啟動後變更預先選定的時間：

1. 按下 **Start/Reload** (開始 / 重新載入) ⊙。
2. 重複按下 (預定) ⊙ 按鈕直到顯示所需的小時數。
3. 按下 **Start/Reload** (開始/重新放入) ⊙ 按鈕。

在預約時間繼續計數的同時添加衣物：

1. 按下 **Start/Reload** (開始 / 重新載入) ⊙。
2. 顯示面板上 **YES** 符號和 ⊙ 指示燈亮起。此時可打開洗衣機門，添加衣物。
3. 關好洗衣機門。
4. 按下 **Start/Reload** (開始/重新放入) ⊙ 按鈕。預約選擇的時間繼續計時。

P+ 附加程序設定

speedPerfect (高速便捷模式) ⊙

省時又兼具洗滌效果 (與標準程序相比)。

提示

- 請勿超過最大衣物容量。
程序概覽 → 頁 12
- speedPerfect (高速便捷模式) ⊙ 是預設的功能。如需禁用此附加預設設定，請按下 speedPerfect (高速便捷模式) ⊙ 按鈕。指示燈熄滅。

Water Plus (加高水量清洗) ⊙

提高水位並加額外的過水程序，會延長洗滌時間。適用於水質極軟的區域，也適用於希望提升脫水效果的情況。

操作設備

準備洗衣機

提示： 洗衣機必須正確安裝和連接。
→ 頁 29

1. 連接電源插頭。
2. 打開水龍頭。
3. 打開機門。
4. 檢查滾筒內的水是否已完全排放乾淨。如有需要，先排水。

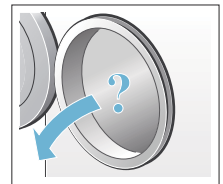
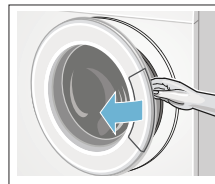

選擇洗衣機上相應的洗程 / 開關按鈕

提示：如果已經啟用兒童鎖，則必須在設定任何洗程前先解鎖兒童鎖。
兒童安全鎖 → 頁 18

使用程序旋鈕選擇需要的程序。可往任一方向轉動。

機器隨即開啟。

顯示面板按序顯示選定洗程的下列資訊：

- 程序持續時間，
- 預設旋轉速度和
- 最大衣物量。

變更洗程預設設定

您可以使用或變更預設設定。

為執行上述操作，重複按下相應的按鈕，直到顯示所需的設定。

默預設認設定無需確認，自動啟用。

關閉洗衣機電源時，這些設定將不被儲存。

洗程預設設定 → 頁 14

程序概覽 → 頁 12

選擇附加程序設定

透過選擇附加設定，您可以根據待洗滌衣物的特點更好地調整洗滌程序。

根據洗程進程，可以選擇或取消設定。

如果某項設定啟用，那麼相應的按鈕指示燈將亮起。

關閉洗衣機電源時，這些設定將不被儲存。

附加設定 → 頁 15

程序概覽 → 頁 12

將待洗滌的衣物放入滾筒

警告

致命危險！

如果將經過含有溶劑的洗滌劑，例如去汙劑 / 洗滌液預處理的衣物放入洗衣機，可能會引起爆炸。
將這些衣物放入洗衣機前，透過手洗方式將其洗清乾淨。

提示

- 將不同大小的衣物放入洗衣機。不同大小的衣物在脫水時會自行分佈得更均勻。如果待洗滌的衣物屬於同種大小可能會導致滾筒負載失衡。
- 嚴格遵循規定的最大洗衣容量。放入過多衣物會影響洗滌效果，而且還會導致衣物起皺。

1. 將經過預先分類的衣物展開後放入洗衣機滾筒。
2. 確保洗衣機門和橡皮密封條沒有卡住任何衣物，然後關上洗衣機門。

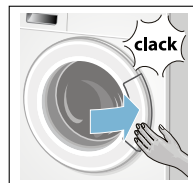
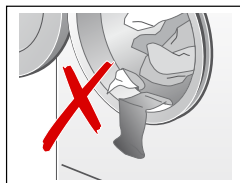

Start/Reload (開始 / 重新放入) ◊ 按鈕指示燈閃爍，程式設定在顯示面板上依次顯示。可以變更這些設定。

確定用量並添加洗滌劑、添加劑和護理劑

注意！

洗衣機損壞

如果清潔劑和衣物預處理劑（例如去汙劑、預洗噴潔劑等）與洗衣機表面接觸，可能會導致洗衣機損壞。

避免此類溶劑與洗衣機表面接觸。必要時，立即用濕抹布將殘留的噴潔劑和其它殘留物 / 液滴擦拭乾淨。

洗劑用量

根據以下資訊確定洗滌劑和護理劑的用量：

- 水的硬度（向水務署查詢），
- 產品包裝上的製造商使用說明
- 衣物量，
- 髒污程度

添加洗滌劑



警告

眼睛或皮膚刺激！

如果在洗衣機運行過程中，洗滌劑添加槽未關閉，那麼洗滌劑和護理劑可能會噴濺出來。

請小心打開洗滌劑槽。

如果眼睛或皮膚與洗滌劑 / 護理劑直接接觸，則立即用水徹底沖洗。

若意外吞食，請盡速就醫。

提示： 用水將化纖織物柔軟劑稀釋，這樣有助於避免柔軟劑堵塞洗衣機內的管路。

將洗滌劑和護理劑倒入相應的添加槽：

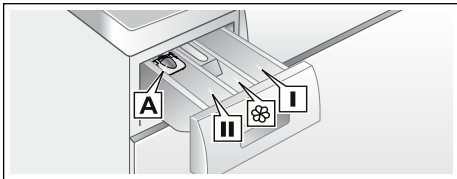

用量標記 **A***
添加槽 **B**

液體洗滌劑專用
主洗用洗滌劑、水軟化劑、漂白劑、去汙劑

添加槽 **C**

衣物柔軟精、漿液
用量不超過 **max** 標記
預洗用洗衣劑

添加槽 **A**

1. 將洗滌劑添加槽盡可能拉出。
2. 加入洗滌劑和 / 或護理劑。
3. 關好洗衣劑添加槽。

液體洗衣劑的測量工具 *

* 視乎型號而定

放好測量工具，以測量液體洗衣劑的正確用量：

1. 拉出洗衣劑添加槽。拉出洗衣劑抽屜。
2. 將測量工具向前滑出，向下折疊並按至定位。
3. 重新放入添加槽。

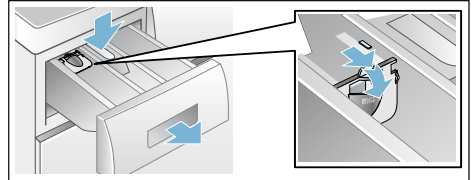

提示： 使用凝膠狀洗滌劑和洗衣粉時，或使用帶預洗段的洗程時，或當選擇了「Ready in」〔預約結束〕時間功能時，請勿使用用量輔助標記。

機型如不備有測量工具，請將液體洗衣劑倒入適當的添加槽，然後放入滾筒。

啟動洗程

選擇 **Start/Reload** (開始 / 重新載入)

◊ 按鈕。指示燈亮起，且程序啟動。

洗程運行過程中，顯示面板顯示「Ready in」時間，洗程開始後，顯示面板將顯示洗程持續時間以及洗程進程符號。



顯示面板 → 頁 9

提示： 如果您想要鎖定洗程，避免洗程被意外更改，則可根據如下步驟選擇兒童鎖。

兒童安全鎖

您可鎖定洗衣機，以防止設定的功能被意外更改。即在啟動洗程後，啟用兒童鎖。

如需 **啟用 / 停用** 兒童鎖，按下並按住 Start/Reload (開始 / 重新放入) ◊ 按鈕約五秒鐘。隨即在顯示面板中出現  符號。

-  指示燈亮起：兒童鎖功能已啟用。
-  指示燈閃爍：兒童鎖功能已啟用，洗程選擇鈕被調節。如需避免洗程停止運行，則將洗程選擇鈕旋轉至原洗程位置。標示再次亮起。

提示：即使洗衣機關機後，兒童安全鎖仍可維持啟用，直到下次程序開始為止。隨後必須先停用兒童鎖，然後再啟動洗程。一旦洗程開始運行，根據需要重新啟用兒童鎖。

添加 / 取出衣物



啟動洗程後，可根據需要添加或取出衣物。

如需執行上述操作，按下 Start/Reload (開始 / 重新放入) ◊ 按鈕。

隨即 Start/Reload (開始 / 重新放入) ◊ 指示燈閃爍，洗衣機檢查此時是否可以添加衣物。

提示：添加衣物時，請勿長時間打開洗衣機門，否則衣物中的水可能會從門中漏出。

如果顯示面板顯示：

- **YES** 和  符號均亮起，則表示可以繼續添加衣物。
- 如果 **NO** 符號閃爍，請等待直到 **YES** 和  亮起。

請勿在 **YES** 和  符號均亮起之前打開洗衣機門。

- 如果 **NO** 符號閃爍，則表示不可繼續添加衣物。

出於安全考慮，當洗衣機內水位或溫度較高，或當滾筒轉動時，洗衣機門將處於鎖定狀態，此時無法添加衣物。

如需繼續洗程，按下 Start/Reload (開始 / 重新載入) ◊ 按鈕。洗程隨即將自動繼續運行。

變更程序

若不小心啟動了錯誤的程序，您可變更程序如下：

1. 按下 Start/Reload (開始 / 重新載入) ◊。
2. 選擇其它洗程。
3. 按下 Start/Reload (開始 / 重新載入) ◊。新的程序將從頭開始執行。

取消洗程。

若程序處於高溫狀態：



1. 按下 Start/Reload (開始 / 重新載入) ◊。
2. 如需使衣物冷卻：選擇過水 。
3. 按下 Start/Reload (開始 / 重新載入) ◊。

若為低溫的程序：

1. 按下 Start/Reload (開始 / 重新載入) ◊。
2. 選擇  脫水 / 排水 。
3. 按下 Start/Reload (開始 / 重新載入) ◊。

暫停洗清過程中，洗程結束

---  顯示在顯示面板上，Start/Reload (開始 / 重新放入) ◊ 按鈕指示燈閃爍。

如需結束洗程，將洗衣模式選擇鈕旋轉至  脫水 / 排水  位置，或選擇某個脫水速度。然後按下 Start/Reload (開始 / 重新放入) ◊ 按鈕。

洗程結束

End (結束) 顯示在顯示面板上, Start/Reload (開始/重新放入) ◊ 按鈕指示燈熄滅。

如果 ⇄ 符號出現在顯示面板上, 則表示洗衣機檢測到洗滌過程中滾筒內出現過多洗滌劑泡沫, 隨即將自動切換至洗清週期, 以消除泡沫。

提示: 下一個洗滌週期如果洗滌同等量的衣物, 則請減少洗滌劑的用量。

取出衣物 / 關閉洗衣機電源開關。

1. 開啟洗衣機門並取出衣物。
2. 將程序旋鈕轉至關。洗衣機電源開關已關閉。
3. 請關閉水龍頭。

提示

- 請勿將任何衣物留在滾筒中。在下次洗滌中他們可能縮水或使其他衣物染色。
- 從滾筒和橡膠密封圈中取出任何異物——生鏽風險。

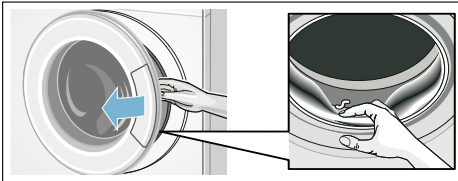

- 將洗衣機門和洗滌劑添加槽打開, 使殘留的水乾燥。
- 請等待洗程結束後再進行任何操作, 在此之前, 洗衣機始終處於鎖定狀態。然後打開洗衣機電源開關, 等待其解鎖。
- 如果顯示面板在洗程結束後熄滅, 則表示已啟用省電模式。此時按下任何按鈕即可使面板重新亮起。

感應器

自動負載檢測

自動負載檢測功能可根據洗滌織物的類型以及洗衣量自動調節每種洗程最理想的用水量。

衣物量不平衡檢測系統

自動負載失衡檢測系統將檢測滾筒內衣物失衡問題, 透過不斷開始和停止滾筒轉動, 確保滾筒內衣物的均勻放置。

如果滾筒內衣物放置位置極度不均勻, 那麼將自動降低洗衣機的運行速度, 甚至出於安全考慮停止運行脫水週期。

提示: 將各種大小的衣物均勻地放置在滾筒內。

→ "故障和處理程序" 頁 23

VoltMonitor

自動電壓控制系統檢測洗滌過程中可能出現的意外電壓下降問題。

提示: 一旦出現電壓過低, 顯示面板上顯示的「Ready in」時間中的冒號將閃爍。

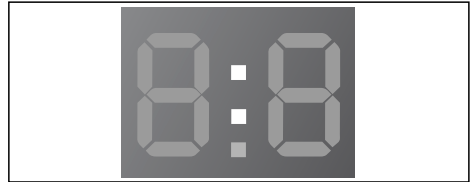

一旦電壓恢復穩定, 洗程繼續運行。顯示的「Ready in」(何時結束)時間中的冒號停止閃爍。

如果由於操作中斷引起洗程時間延長, 則顯示時間中的點符號將閃爍。

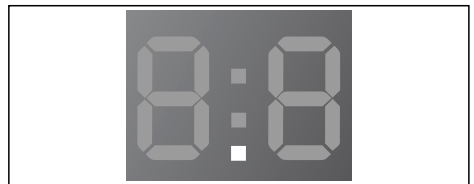

洗程啟動後電壓控制系統即啟動。

設定訊號

1. 啟用訊號音量的設定模式

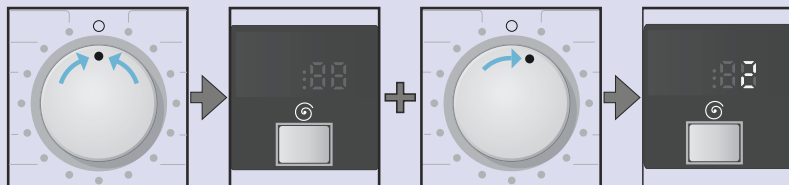

設定為 ●

按下並按住  按鈕，並且將位置向右轉動。

按下並按住按鈕大約五秒鐘，直到顯示器亮起。設定模式已啟動。

2. 設定按鈕信號的音量（依機型而定）

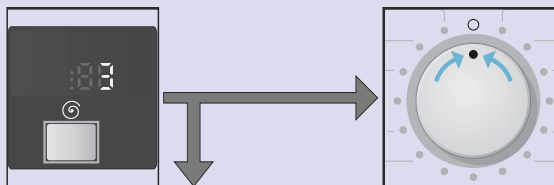

重複按下按鈕，直到獲得所需的音量。

轉到第 3 點操作或者

設定為 ● 退出信號音量的設定模式。



3. 設定資訊信號的音量

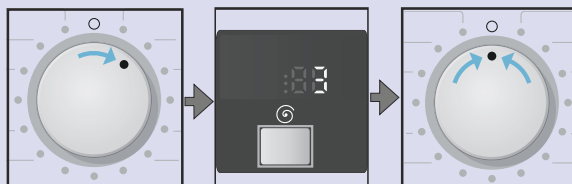

將旋鈕位置向右轉動。

重複按下按鈕，直到獲得所需的音量。

設定為 ● 退出信號音量的設定模式。



清潔與打理



警告

死亡危險！

如果觸摸帶電零件，可能會導致觸電。

關閉洗衣機電源開關，並拔下電源插頭。



警告

中毒風險！

含有溶劑的清潔劑，如清潔溶劑液會散發出有毒氣體。

請勿使用含有溶劑的清潔劑。

注意！

洗衣機損壞

含有溶劑的清潔劑，如清潔溶劑液可能還會損壞洗衣機表面和零件。

請勿使用含有溶劑的清潔劑。

洗衣機外殼 / 控制面板

- 用柔軟、潮濕的布擦拭洗衣機外殼和控制台。
- 及時清除殘留的洗滌劑。
- 請勿用水槍清潔。

滾筒

清潔時，請使用不含氯的清潔劑，避免使用鋼絲球擦拭。

除垢

如果洗衣機使用過程中洗滌劑用量正確，則不需要進行任何除垢操作。但是，如果必須進行除垢操作，則請遵循除垢劑製造商的使用說明。您可透過我們的網站或從售後服務中心取得合適的除垢劑。

→ 頁 27

洗滌劑添加槽和外殼

如果洗衣機內有殘留洗滌劑或柔軟劑：

1. 開啟水龍頭。將隔板向下壓並完全移除抽屜。
2. 拆下襯墊：用手指將襯墊從下往上推。

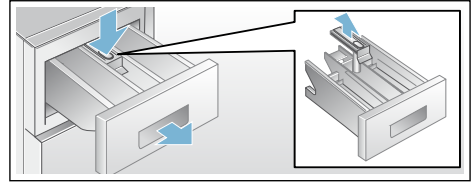

3. 用水和刷子清潔洗滌劑配料盤和襯墊，然後將其晾乾。同時清潔外殼內部。
4. 安裝襯墊，並將其鎖定到位（將圓筒推入導軌插銷）。
5. 推入洗劑添加槽。

提示：讓洗劑添加盒保持開啟，以風乾任何的殘餘水份。

洗滌幫浦堵塞



警告

燙傷風險！

在較高水溫條件下運行時，水會變得非常熱。如果直接接觸熱水，可能會導致燙傷。

請等待水冷卻後再行操作。

1. 關閉水龍頭，確保沒有更多的水流入洗衣機，並且需要透過排水幫浦從洗衣機內排出。
2. 關閉電器。拔除電源插頭。
3. 開啟並拆下維護蓋。

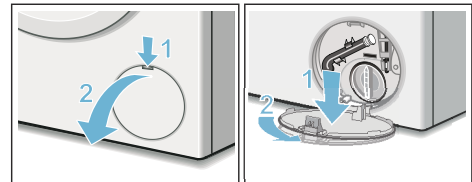

4. 從固定夾中取出排水軟管。
拆下密封蓋，使洗滌劑溶液從洗衣機內流入適當的容器中。
重新安裝密封蓋，並將排水軟管裝入定位托架。

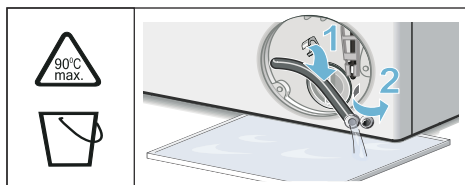

5. 小心地拆下幫浦蓋，殘留在其中的水可能會漏出。
清潔幫浦內腔、幫浦蓋螺紋和幫浦殼體。洗滌劑溶液幫浦中的葉輪必須能夠旋轉。
重新裝回幫浦蓋，並用螺絲擰緊。把手必須位於垂直方向。

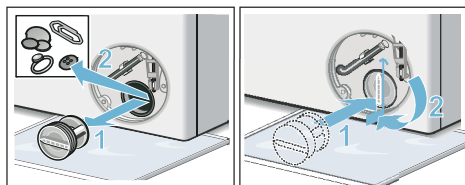

6. 將維修活門裝回，將其鎖定到位並閉合。

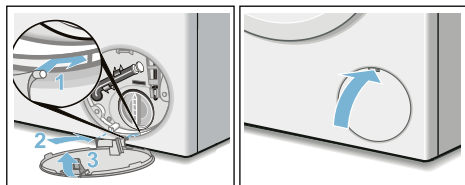

提示：為避免未使用過的洗滌劑在下次洗滌過程中直接流入排水口：將 1 公升水倒入添加槽 II，然後開始 ⑥ 脫水 / 排水 程序 (如果只需要排水週期，則設定 (脫水轉速) ⑥ ---)。

排水軟管虹吸管位置堵塞

1. 關閉電器。拔除電源插頭。
2. 鬆開軟管夾。小心地拆下排水軟管，殘留在軟管中的水可能會漏出。
3. 清潔排水軟管與虹吸連接件。

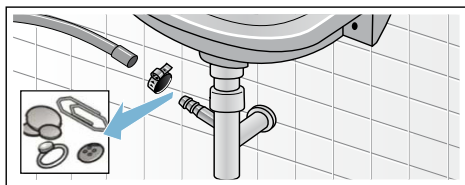

4. 重新裝回排水軟管，並使用軟管夾固定連接。

供水濾清器堵塞

在執行上述操作前，應該先降低供水軟管中的水壓：

1. 請關閉水龍頭。
2. 選擇任何程序 (除 過水 以外)。
3. 按下 **Start/Reload** (開始 / 重新載入) 鍵。讓程序執行約 40 秒。
4. 將程序旋鈕轉至關。拔除電源插頭。
5. 洗清水龍頭上的濾清器：
將軟管從水龍頭上拆下。
使用小刷子清潔濾網。

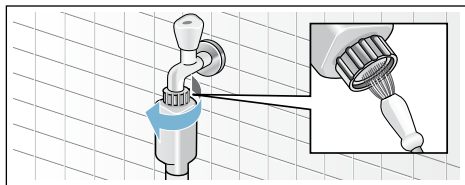

6. 對於標準和自動斷水型號，清潔位於機器後部的濾清器：
從電器背面取下軟管。
使用鉗子拆下濾清器，然後清潔濾清器。

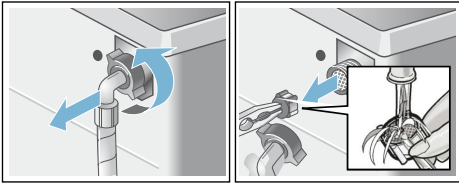

7. 連接軟管，並檢查會否漏水。

如需拿出衣物，可遵從下列指示開啟機門：

1. 關閉電器，拔除電源插頭。
2. 排水。→ 頁 21
3. 利用工具拉下緊急釋放裝置，然後放開。
隨即可以開啟洗衣機門。

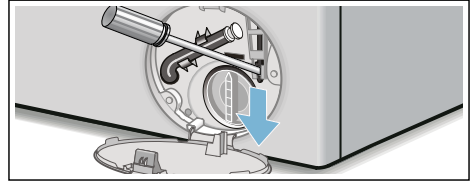

? 故障和處理程序

緊急釋放

例如，斷電的情況下。

提示：程序將在電源恢復後繼續運行。

警告

燙傷風險！

當洗衣機在高溫模式下運行時，如果接觸洗滌液和衣物可能會導致燙傷。
請儘量待其冷卻。

警告

受傷風險！

將手伸入轉動中的滾筒會導致手部受傷。
當滾筒轉動時請勿將手伸入。請等到滾筒停止轉動。

注意！

漏水損壞

任何漏出的水皆可能會造成漏水損壞。若透過玻璃仍可看見水時，請勿開啟洗衣機門。

顯示面板上的資訊

顯示	原因 / 糾正措施
YES	洗衣機門解鎖。此時可添加衣物。
NO	<ul style="list-style-type: none"> ■ 溫度過高。請等待溫度下降。 ■ 水位過高。此時不可添加衣物。必要時立即關閉洗衣機門。如需繼續程序，按下 Start/Reload (開始 / 重新載入) ◊ 按鈕。
◉ 閃爍	<ul style="list-style-type: none"> ■ 可能會勾住衣物。請重新打開，然後關閉洗衣機門，並按下 Start/Reload (開始 / 重新放入) ◊ 按鈕。 ■ 必要時，關閉洗衣機門，或取出衣物，然後再次將洗衣機門關閉。 ■ 必要時，先關閉洗衣機電源開關，然後重新打開；根據您的洗滌需求設定洗程；啟動洗程。
E:17	<ul style="list-style-type: none"> ■ 將水龍頭完全打開， ■ 供水軟管彎曲 / 堵塞， ■ 水壓過低。 <ul style="list-style-type: none"> - 清潔進水濾清器。→ 頁 22 - 如果已經額外安裝了水過濾裝置 (根據型號) → 頁 31 →，則檢查該裝置的污染狀況，必要時參閱水過濾裝置的安裝和清潔說明進行清潔工作。
E:18	<ul style="list-style-type: none"> ■ 洗滌液幫浦卡死。洗清洗滌液幫浦。→ 頁 21 ■ 排水軟管 / 廢水管堵塞。在虹吸管位置清潔排水軟管。→ 頁 22
E:23	底盆中有水，電器漏水。請關閉水龍頭。請致電售後服務中心。→ 頁 27
	兒童鎖已啟用；要停用兒童鎖時：→ 頁 18
 閃爍	檢測到滾筒內泡沫過多；已啟動洗清週期。
:	電源電壓過低。→ 頁 19
.	洗程電壓過低。洗程時間已延長。→ 頁 27
其它顯示資訊	關閉洗衣機電源開關，等待 5 秒鐘，然後重新打開電源開關。如果顯示內容再次出現，則請聯絡售後服務中心。→ 頁 27

故障和處理程序。

故障	原因 / 糾正措施
有水漏出。	<ul style="list-style-type: none"> ■ 接妥或更換排水軟管。 ■ 將供水軟管的螺絲旋緊。
沒有供水。 洗劑未流出。	<ul style="list-style-type: none"> ■ 未按下 Start/Reload (開始 / 重新載入) ◊ 按鈕？ ■ 水龍頭是否未打開？ ■ 濾網堵塞？清潔濾網。→ 頁 22 <p>提示：如果已經額外安裝了水過濾裝置（根據型號）→ 頁 31→，則檢查該裝置的污染狀況，必要時參閱水過濾裝置的安裝和清潔說明進行清潔工作。</p> <ul style="list-style-type: none"> ■ 供水軟管是否扭曲或堵塞？
洗衣機門無法開啟。	<ul style="list-style-type: none"> ■ 安全功能已啟動。 <p>提示：出於安全因素，當水位或溫度較高時（請參閱 → 取消程序 → 頁 18），或滾筒旋轉時，洗衣機門是否始終處於鎖定狀態。</p> <ul style="list-style-type: none"> ■ --- 已選擇 ⊙ (Rinse hold = 無最後脫水段)？ ■ 只能經緊急釋放裝置開啟？→ 頁 23
程序未啟動。	<ul style="list-style-type: none"> ■ 已按下 Start/Reload (開始/重新放入) ◊ 按鈕或已選擇 (預定) ⌚ - (時間)？ ■ 洗衣機門是否關妥？ ■ ☹ 兒童安全鎖已啟用？停用：→ 頁 18
洗滌液未排放乾淨。	<ul style="list-style-type: none"> ■ --- 已選擇 ⊙ (Rinse hold = 無最後脫水段)？ ■ 洗清洗滌液幫浦。→ 頁 21 ■ 清潔廢水管線和 / 或排水軟管。→ 頁 22
滾筒中看不到水。	不是故障 - 水位低於視野範圍。
脫水效果不佳。 衣物過於潮濕。	<ul style="list-style-type: none"> ■ 非故障 - 由於衣物在滾筒內的放置位置不均衡，因此衣物負載失衡檢測系統中斷脫水。 將大、小衣物均勻地放置在滾筒內。 ■ 選擇的脫水速度過低？
脫水開始後多次啟動 再停止。	非故障 - 衣物負載失衡檢測系統正在調節衣物放置不均衡。
洗程持續時間比正常 情況更長。	<ul style="list-style-type: none"> ■ 非故障 - 失衡檢測系統正在透過重複攤開衣物以調整衣物放置位置失衡問題。 ■ 非故障 - 泡沫檢測系統啟動 - 增加一次洗清週期。
在洗滌程序中，程序 持續時間會發生變 化。	非故障 - 洗程運行順序會針對特定的洗滌流程進行優化。此操作可能會導致顯示面板上程式運行時間的臨時改變。
用於盛放護理劑的添 加槽 ☼ 中有殘留液 體。	<ul style="list-style-type: none"> ■ 非故障 - 不影響衣物護理劑的效果。 ■ 如有必要請洗清襯墊。

故障	原因 / 糾正措施
洗衣機內散發出異味。	在洗衣機滾筒內無任何衣物的情況下，運行 ☁ 清潔洗衣筒洗程。使用標準洗衣劑。
顯示面板上閃爍 ☹ 符號。泡沫從洗滌劑添加槽中溢出。	<ul style="list-style-type: none"> ■ 是否使用過多洗衣劑？將一匙的織物柔軟劑與 1/2 公升水混合，並倒入添加槽 II 中（不適用於戶外織物、運動織物或者絨毛衣物）。減少下次清洗程序的洗劑劑量。 ■ 使用的洗滌劑不當？必須使用適用於前置式滾筒洗衣機的洗滌劑。
脫水過程中洗衣機發出強烈的噪音、機身振動甚至「移動」。	<ul style="list-style-type: none"> ■ 洗衣機是否放置在平坦的水平面上？將洗衣機放置在平坦的水平面上。→ 頁 32 ■ 電器基座是否已固定？固定電器基座。→ 頁 32 ■ 是否已拆除運輸鎖定裝置？拆除運輸鎖定裝置。→ 頁 30
運作時，顯示面板或指示燈未亮起。	<ul style="list-style-type: none"> ■ 停電？ ■ 斷路器跳斷？重新開啟斷路器或更換斷路器。 ■ 如果故障重複出現，則請聯絡售後服務中心。
洗衣劑殘留在衣物上。	<ul style="list-style-type: none"> ■ 無磷洗衣劑中有時含有不溶於水的殘留物。 ■ 選擇 過水 ☹ 或在洗滌結束後輕刷衣物。
在重新裝入衣物模式下，顯示面板上顯示 NO。	<ul style="list-style-type: none"> ■ 水位過高。此時不可添加衣物。必要時立即關閉洗衣機門。 ■ 如需繼續程式，按下 Start/Reload (開始 / 重新載入) ◊ 按鈕。
在重新裝入衣物模式下，顯示面板上顯示 YES。	洗衣機門解鎖。此時可添加衣物。
顯示面板上顯示的「Ready in」時間中的冒號 (:) 將閃爍。	電源電壓過低。→ 頁 19
一個點符號 (.) 閃爍。	電壓過低會導致洗程時間延長。→ 頁 19
如果您無法自行解決故障（關閉 / 打開洗衣機電源後），或必須對洗衣機進行維修操作：	<ul style="list-style-type: none"> ■ 將程序旋鈕轉至關。設機器電源開關已關閉。 ■ 將電源插頭從插座拔下。 ■ 關閉水龍頭，並聯絡售後服務中心。→ 頁 27



售後服務

如果您無法自行解決這一問題 → "故障和處理程序" 頁 23, 請聯絡我們的售後服務中心。 → 封面

我們將努力尋找合適的解決方案, 儘量避免工程師不必要的上門服務。

請向售後服務中心提供機器的產品編號 (E no.) 及生產編號 (FD)。

E-Nr. _____	FD _____
產品編號	生產編號

您可在下列地方找到此資訊:

- 洗衣機機門內側 *
- 打開的維護蓋上 *
- 電器背面 *

* 視乎型號而定

請信賴製造商的專業知識。

如需協助, 歡迎聯絡我們。這樣便可以確保您的洗衣機是由經過培訓的專業維修人員維修, 並使用原廠配件。

水電消耗資料

耗電量一覽表

程序	衣物量	能源消耗 *	水 *	程序的持續時間 *
綿質衣物  冷洗	7 公斤	0.21 千瓦	68 公升	2 小時
綿質衣物  40 °C	7 公斤	0.75 千瓦	69 公升	2 小時
綿質衣物  90 °C	7 公斤	2.19 千瓦	79 公升	3 小時
輕柔衣物  30 °C	4 公斤	0.71 千瓦	51 公升	2 小時
混合衣物  30 °C	3.5 公斤	0.46 千瓦	44 公升	1 1/4 小時
 纖幼 (絲質衣物) 30 °C	2 公斤	0.17 千瓦	34 公升	3/4 小時
 羊毛衣物 手洗衣物  冷洗	2 公斤	0.16 千瓦	42 公升	3/4 小時

程序	衣物量	能源消耗 *	水 *	程序的持續時間 *
節能洗  60 °C**	7 公斤	0.90 - 1.00 千瓦小時	47 公升	3 1/4 小時

測試數值是根據 IEC 60456 標準要求

* 數值可能會因水壓，硬度和進水溫度，環境溫度，衣物類型，數量和髒污程度，所用的洗滌劑，電壓波動及所選的額外功能而有所不同。

** 測試洗程設定符合 IEC 60456 標準要求，沒有附加額外洗衣功能 (如 speedPerfect (高速便捷模式) ) 並以最高脫水速度來進行測試。

技術規格

尺寸：

850 x 600 x 590 厘米

(高 x 寬 x 深)

重量

63-83 公斤 (依機型而定)

電源連接：

電源 220-240 V, 50 Hz

額定電流 10 A

額定輸入 2300 W

水壓：

100-1000 kPa (1-10 bar)

定位和連接

電器隨附物件

提示： 檢查洗衣機是否有任何運輸損壞。切勿使用損壞的機器。如果您有任何保修要求，請聯絡您購買機器的零售商，或我們的售後服務中心。

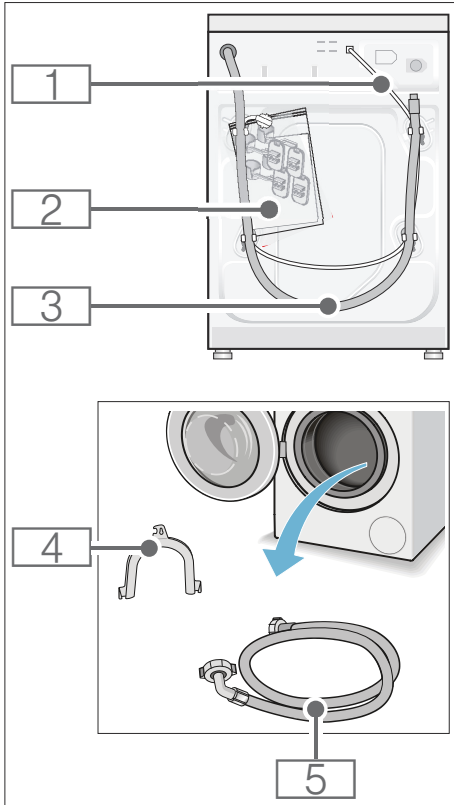

- 1 電源線
- 2 袋子：
 - 安裝和使用說明書
 - 售後服務中心目錄 *
 - 保修書 *
 - 用於蓋住運輸固定裝置拆除後出現的開口的蓋子
 - 扳手 *
 - 液體洗衣劑隔板 *
 - 外置水濾網
- 3 排水軟管
- 4 用於固定排水軟管的彎管 *
- 5 標準 /Aqua-Secure 型號洗衣機的供水軟管
 - * 視乎型號而定

此外，需要使用軟管夾（直徑 24 - 40 mm，可在專業經銷商處購買）將排水軟管與虹吸管連接。

實用工具

- 水準儀
- 扳手：
 - WAF 13，用於擰鬆運輸鎖定器，和
 - WAF 17，用於調校洗衣機的螺紋腳

安全說明

警告

受傷風險！

- 洗衣機本身非常重。因此抬起 / 運輸洗衣機時必須小心操作。
- 如果試圖抓住洗衣機的突起部位（例如洗衣機門）而將其抬起，那麼洗衣機的零件可能會損壞，甚至導致人身傷害。切勿試圖抓住洗衣機的突起部位將其抬起。
- 如果軟管和電源線位置安排不妥當，就有可能導致絆倒和受傷。小心放好軟管與電線，以免絆倒。

注意!

洗衣機損壞

結冰的軟管可能會裂開或碎裂。請勿將洗衣機安裝在可能結霜的環境或室外。

注意!

漏水損壞

供水軟管和排水軟管的連接點處都存在較高的水壓。為避免漏水和水漬引起的損壞，您必須嚴格遵守本章節中的相關說明。

提示

- 除了此處所列之安全資訊外，各地水電公司可能還有特殊需求。
- 如有疑問，請由專業人員安裝本設備。

安裝表面

提示：洗衣機必須平穩放置，確保其不會移動。

- 安裝地點的表面必須平穩堅固。
- 不適合安裝於軟質地面 / 地板。

安裝在底座或木製樓板上

注意!

洗衣機損壞

脫水時，洗衣機可能會「緩慢移動」，甚至從底座上翻倒 / 傾倒。必須用固定支架將洗衣機的支腳固定。訂購編號 WM2 20490, WZ 20490 WZ 20510, WZ 20520

提示：將洗衣機安裝在木製樓板上：

- 盡可能安裝在牆角處。
- 安裝在防水木板（厚度約 30 毫米）上，用螺絲與樓板牢牢固定。

將洗衣機安裝在小間廚房中

警告 死亡危險!

如果觸摸帶電零件，可能會導致觸電。請勿拆除洗衣機的蓋板。

提示

- 開槽深度必須為 60 厘米。
- 只可將洗衣機安裝在連續的工作檯面底下，且工作檯必須與相鄰的櫥櫃緊固連接。

拆除運輸鎖定器

注意!

洗衣機損壞

- 洗衣機在運輸過程中透過運輸鎖定器固定。如果未及時拆除運輸鎖定器，洗衣機運行時可能受到損壞。因此，首次使用洗衣機前，必須將四個運輸鎖定器完全拆除。將拆下的鎖定器儲存在安全的地方。
- 為避免發生運輸時發生損壞，如果將來需要搬運洗衣機，就必須先將運輸鎖定器裝回洗衣機初始的位置。

提示：將螺絲和套管儲存在安全的地方。

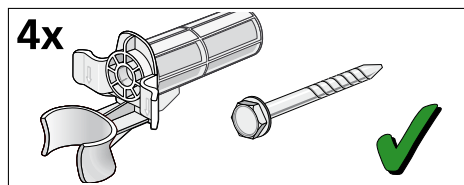

1. 從固定夾中取出軟管。

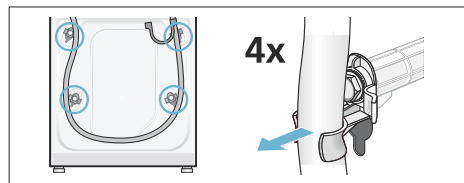

2. 擰鬆並拆下四個運輸撐柱螺絲。移除套管。首先需要將電源線從托架上拆下。

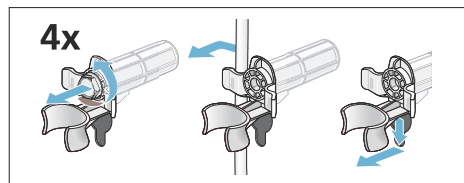

3. 安裝蓋子。用力按壓卡鉤，將蓋子牢牢鎖定位。

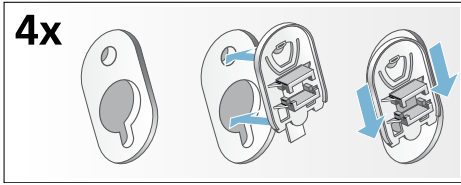

軟管及電線長度

■ 左側連接

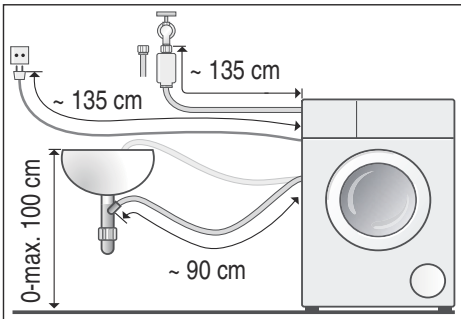

■ 右側連接

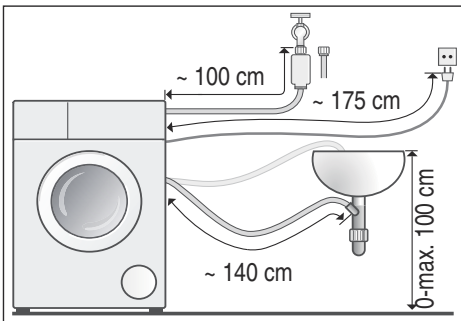

建議：可透過專業經銷商 / 售後服務中心購買以下配件：

- Aqua-Stop 或冷水軟管延長管 (約 2.50 公尺)；訂購編號 WMZ2380, WZ10130, CZ11350, Z7070X0
- 適用於標準型號的供水長軟管 (約 2.20 公尺)

供水



警告

致命風險！

如果觸摸帶電零件，可能會導致觸電。

提示

- 洗衣機必須使用冷水供水。
- 避免將洗衣機連接至未增壓熱水鍋爐的冷熱水混合龍頭。
- 避免使用舊的供水軟管。只使用隨機提供的供水軟管，或從授權經銷商購得的軟管。
- 避免彎曲、擠壓、改裝或切割供水軟管 (否則將無法保證其長度)。
- 只可徒手扭緊螺絲連接處。如果用工具 (鉗子) 將螺絲扭得太緊，可能會導致螺紋損壞。

供水的最佳水壓

最低 100 kPa (1 bar)

最高 1000 kPa (10 bar)

當水龍頭打開時，自來水流速最低為 8 公升 / 分鐘。

若水壓高過此數字，則必須安裝減壓閥。

連接

1. 將供水軟管與水龍頭 ($\frac{3}{4}'' = 26.4$ 毫米) 和洗衣機連接：
 - 型號：標準

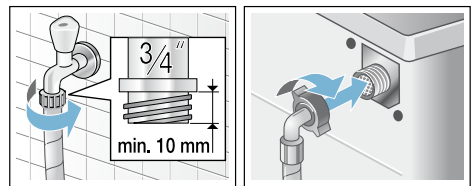

- 型號：Aqua-Secure

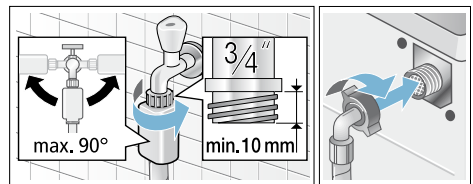

- 請小心打開水龍頭，檢查各連接點的滲漏緊閉程度。螺絲連接處位於水管壓力下方。

排水

注意！

漏水損壞

如果在排水過程中，由於水壓過高導致排水軟管從水盆中滑出，或者軟管接頭鬆脫，那麼流出的水可能會引起淹水。固定排水軟管，確保其不會滑出或鬆脫。

提示：請勿扭曲排水軟管或將軟管拉緊。

可根據下列說明敷設排水軟管：

■ 出水至水槽



警告

燙傷風險！

使用高溫洗滌功能時，如果在某些情況下，如高溫洗滌液排放到洗臉盆中時接觸高溫洗滌液，可能會導致燙傷。切勿觸摸高溫的洗滌液。

注意！

洗衣機或衣物損壞

如果排水軟管的末端浸在排出的水中，那麼水可能會被回吸至洗衣機內，導致洗衣機 / 織物損壞。

請務必確認：

- 塞子不會堵塞水槽排水。
- 避免將排水軟管的末端浸入排出的水中。
- 洗衣機排水的速度夠快。

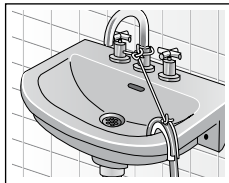
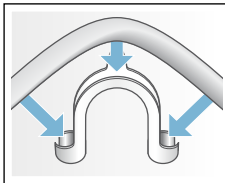

- **排水至虹吸管**
必須使用直徑 24-40 毫米的軟管夾將接頭牢牢固定（可從專業經銷商處購得）。

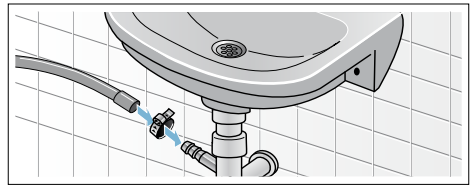

- **將洗衣機的排水排放至帶有橡膠套管的塑膠管中，或排水槽中**

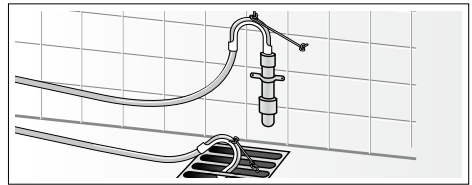

水平調校

使用水平儀確保洗衣機放置位置處於水平狀態。

水平調節不當可能會導致洗衣機發出強烈的噪音、劇烈的振動以及「緩慢移動」。

1. 使用扳手，順時針旋轉鎖緊螺母將其擰鬆。
2. 使用水平儀檢查洗衣機的校準，並視乎需要進行調整。轉動洗衣機的基座來改變其高度。洗衣機的四個支腳都必須穩固地著地。
3. 將鎖定螺帽旋緊至機殼上。
這時請抓緊基座，且不要調整高度。電器四個基座上的鎖定螺帽均必須旋緊在機殼上！

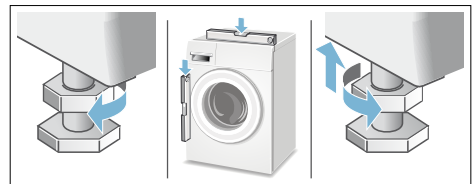

電源連接



警告 致命危險！

如果觸摸帶電零件，可能會導致觸電。

- 手部潮濕時，不要觸碰或握持電源插頭。
- 拔下電源線時，必須用手抓住插頭而不是電線，否則會導致電源線損壞。
- 請勿在機器運行過程中拔下電源插頭。

遵循以下說明，並確保：

提示

- 實際電源電壓與洗衣機上注明的電壓（銘牌）相同。
額定銘牌上會顯示所需連接的電力負荷及保險絲。
- 電源插頭之規格與插座規格相同。
- 電纜線橫截面積符合規定。
- 必須由專業電工替換電源線（需要更換電源線時）。替換之電源線配件可向售後服務中心購買。
- 不得使用多個電源插頭 / 連接器或延長電線。
- 如果使用漏電保護斷路器，則必須使用帶有以下符號的電路器：。此符號確保斷路器種類符合相關法規。
- 電源插頭必須始終隨時可輕鬆接觸到。
- 避免彎曲、擠壓、改裝、切割電源線，或使電源線與熱源接觸。

接地說明



警告 致命危險！

接地線連接不當可能會導致觸電。如果您無法確定洗衣機是否已正確接地，則必須由專業技術人員或持證電工進行檢查。

本電器必須接地。當故障或拋錨時，接地可為電流提供低阻抗的路徑以降低觸電的風險。本電器配備有具設備接地導體及接地插頭的電線。必須將電源插頭插入根據當地法規和規章正確安裝和接地的電源插座中。使用 3 相插頭和經過正確接地的 16 A 插座，確保洗衣機正確接地。

提示

- 切勿擅自改裝洗衣機隨附的插頭。如果無法將洗衣機隨附的插頭插入插座中，則必須由專業電工正確安裝接地插座。不得切割或拆除洗衣機電源線插頭上的接地頭，或在其之上另設旁路。
- 電器插座電路的佈線必須能夠達到洗衣機電氣規格要求。建議使用接地故障斷路器 (GFCI)。
- 請勿在機器上連接接線盒、延長線或外接省電裝置“spike buster”，否則可能會引起不當接地。

初次洗滌前

洗衣機出廠前經過全面測試。為使測試過程中可能殘留在洗衣機內的任何液體排放乾淨，請在洗衣機中無任何衣物的情況下，運行第一次洗滌週期。

提示

- 洗衣機必須正確安裝和連接 → 頁 29
- 切勿使用損壞的機器。聯絡售後服務中心。 → 頁 27

1. 檢查機器。
2. 撕下控制面板上的保護膜。
3. 連接電源插頭。
4. 打開水龍頭。
5. 關閉洗衣機門（請勿在洗衣機中放入任何衣物）。
6. 選擇  清潔洗衣筒洗程。
7. 打開洗滌劑槽。
8. 在添加槽 II 中倒入約 1 公升水。
9. 在添加槽 II 中倒入標準洗滌劑。

提示：為避免洗滌劑產生過多泡沫，請只使用洗滌劑製造商推薦用量一半的洗滌劑。請勿使用羊毛或精緻衣物專用洗衣劑。

10. 關好洗滌劑槽。
 11. 按下 **Start/Reload**（開始 / 重新載入）。
 12. 洗程結束後，關閉洗衣機電源開關。
- 您的洗衣機現在已處於準備就緒狀態，即可開始使用。

運輸



例如，當搬家時

準備工作：

1. 請關閉水龍頭。
2. 降低供水軟管中的水。
維護 - 供水濾清器 → 頁 22
3. 斷開洗衣機電源。
4. 將剩餘的洗滌液排放乾淨。
維護 - 洗滌液幫浦被卡住 → 頁 21
5. 卸下軟管。

首次啟用以前：

提示

- 必須將運輸鎖定裝置拆除。 → 頁 30
- 為避免未使用過的洗滌劑在下次洗滌過程中直接流入排水口：將 1 升水倒入槽 II，然後選擇並開始  脫水 / 排水  程式（如果只需要排水週期，則設定（脫水轉速） --）。

安裝運輸鎖定器：

1. 拆下蓋子，並將其儲存在安全的位置。
必要時使用螺絲刀。

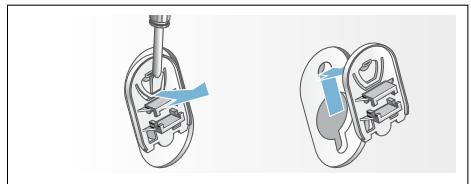

2. 將四個套管插入。
將電源線牢固地固定在托架上。插入並擰緊螺絲。

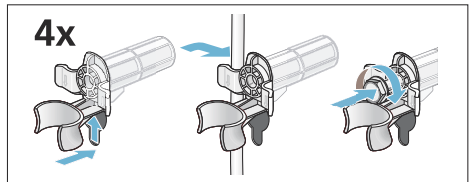

故障時的送修與服務諮詢

CN 400 889 9999

各國當地的聯絡資料，請參閱隨附之客服索引。

BSH Hausgeräte GmbH

Carl-Wery-Straße 34

81739 München

GERMANY

siemens-home.com

由博西家用电器（中国）有限公司根据西门子股份公司的商标许可制造
由 BSH HOME APPLIANCES（中國）CO., LTD. 按 Siemens AG 商標使用授權製造



9001158331 (9510)