

SIEMENS



Çamaşır makinesi

WM14Y862TR

siemens-home.com/welcome

tr Kullanım ve kurma kılavuzu

Register
your
product
online

Yeni çamaşır makineniz

Siemens marka bir çamaşır makinesi almaya karar verdiniz.

Lütfen okumak için biraz zaman ayırarak çamaşır makinenizin avantajlarını öğreniniz.

Siemens markasının yüksek kalite standartlarını yakalamak için, fonksiyon ve kusursuz durum dikkatlice kontrol edilmelidir.

Ürünlerimize, aksesuarlarımıza, yedek parçalarımıza ve servislerimize ilişkin daha fazla bilgiyi www.siemens-home.com adresindeki İnternet sayfamızda bulabilir veya müşteri hizmetleri merkezlerimize başvurabilirsiniz.

Kullanım ve kurulum kılavuzunda farklı modeller açıklanır, ilgili yerlerde farklılara ilişkin bilgi verilir.



Çamaşır makinesini ancak; bu kılavuzu ve ayrıca teslim edilen kurulum kılavuzunu okuduktan sonra çalıştırınız!

EEE Yönetmeliğine Uygundur

Kullanım Süresi: 10 YIL (Ürünün fonksiyonunu yerine getirebilmesi için gerekli yedek parça bulundurma süresi)

Garanti Şartları

- Malın ayıplı olduğunun anlaşılması durumunda tüketici, 6502 sayılı Tüketicinin Korunması Hakkında Kanunun 11 inci maddesinde yer alan;
 - **Sözleşmeden dönme**
 - **Satış bedelinden indirim isteme,**
 - **Ücretsiz onarılmasını isteme,**
 - **Satılanın ayıpsız bir misli ile değiştirilmesini isteme,**haklarından birini kullanabilir.

- **Tüketicinin bu haklarından ücretsiz onarım hakkını** seçmesi durumunda satıcı; işçilik masrafı, değiştirilen parça bedeli ya da başka herhangi bir ad altında hiçbir ücret talep etmeksizin malın onarımını yapmak veya yaptırmakla yükümlüdür. Tüketici ücretsiz onarım hakkını üretici veya ithalatçıya karşı da kullanılabilir. Satıcı, üretici ve ithalatçı tüketicinin bu hakkını kullanmasından müteselsilen sorumludur.
- Tüketicinin, **ücretsiz onarım hakkını** kullanması halinde malın;
 - Garanti süresi içinde tekrar arızalanması,
 - Tamiri için gereken azami sürenin aşılması,
 - Tamirinin mümkün olmadığı, yetkili servis istasyonu, satıcı, üretici veya ithalatçı tarafından bir raporla belirlenmesi durumlarında;

tüketici malın bedel iadesini, ayıp oranında bedel indirimini veya imkanı varsa ayıpsız misli ile değiştirilmesini satıcıdan talep edilir. Satıcı, **tüketicinin talebini reddedemez.** Bu talebin yerine getirilmemesi durumunda satıcı, üretici ve ithalatçı müteselsilen sorumludur.

- Malın kullanım kılavuzunda yer alan hususlara aykırı kullanılmasından kaynaklanan arızalar garanti kapsamı dışındadır.
- Tüketici, garantiden doğan haklarının kullanılmasına ile ilgili olarak çıkabilecek uyuşmazlıklarda yerleşim yerinin bulunduğu veya tüketici işleminin yapıldığı yerdeki **Tüketici Hakem Heyetine veya Tüketici Mahkemesine** başvurabilir.

Görüntüleme kuralları

⚠ Uyarı!

Bu sembol kombinasyonu ve işaret sözcüğü muhtemel bir tehlike durumuna işaret etmektedir. Göz ardı edilmesi ölüme veya yaralanmalara sebep olabilir.

Dikkat!

Bu işaret sözcüğü muhtemel bir tehlike durumuna işaret etmektedir. Göz ardı edilmesi durumunda mal ve/veya çevre zararına sebep olabilir.

Uyarı / ipucu

Cihaz kullanımına ilişkin uyarılar / faydalı bilgiler.

1. 2. 3. / a) b) c)

İşlem adımları sayılarla veya rakamlarla gösterilir.

■ / -

Listeler bir kutucuk veya bir satırbaşı ile ifade edilir.

İçindekiler

	Usulüne uygun kullanım	6		Ek program ayarları/ Seçenekler (* modele bağlı olarak)	25
	Güvenlik bilgileri	7	speedPerfect \approx 	25
	Elektrik güvenliği	7	ecoPerfect 	25
	Yaralanma tehlikesi	7	Ön yıkama *	25
	Çocuklar için güvenlik	8	Ek durulama *	25
	Çevre koruma	9	sensePlus *	26
	Ambalaj/eski cihaz	9	Kırışıklık önleme *	26
	Tasarruf bilgileri	9	Suda bekletme *	26
	Kısaca en önemli konular	10	Sıkma iptal *	26
	Cihazın tanınması	11	Lekeler *	27
	Çamaşır makinesi	11		Cihazın kumanda edilmesi . . .	27
	Kumanda bölümü	12	Çamaşır makinesinin hazırlanması . .	27	
	Gösterge	13	Programın seçilmesi/ cihazın açılması	28	
	Çamaşırlar	15	Program ön ayarlarının değiştirilmesi	28	
	Çamaşırların hazırlanması	15	Ek program ayarlarının seçilmesi . . .	28	
	Çamaşırların türlerine göre ayrılması	15	Çamaşırların tambura yerleştirilmesi.	29	
	Deterjan	16	Deterjan ve bakım malzemesinin dozlanması ve doldurulması	29	
	Doğru deterjan seçimi	16	Programın başlatılması	30	
	Enerji ve deterjan tasarrufu	16	Çocuk kilidi: 3 sn. basınız.	30	
	Programa genel bakış	17	Çamaşır ilave edilmesi	31	
	Program seçme düğmesindeki programlar	17	Programın değiştirilmesi	31	
	Kolalama	23	Programın durdurulması	31	
	Boyama / Boyasını çıkarma	23	Suda bekletme sırasında program bitişi	31	
	Program ön ayarları	23	Program sonu	31	
	Isı	23	Çamaşırların çıkarılması/cihazın kapatılması	32	
	Sıkma devir sayısı	24		Akıllı dozajlama sistemi	32
	Kalan süre	24	Deterjan çekmecesinde akıllı dozajlama sistemi	32	
	i-Dos ayarları	24	İşletmeye alma/Dozajlama kabının doldurulması	32	
			Günlük kullanımda	33	
			Temel dozaj ayarlama miktarı	34	
			Kap içeriği, i-Dos  için	35	
			Manuel dozajlama	35	

Cihaz ayarları36

Sensör.....37

Miktar otomatığı	37
Dengesiz dağılım kontrol sistemi ..	37
Aqua sensör	37
Yükleme sensörü/göstergesi	37
Dozaj ayarlama tavsiyesi.....	37

Temizleme ve bakım38

Makine gövdesi/kumanda bölümü ..	38
Yıkama tamburu	38
Kireç giderme	38
i-Dos Deterjan çekmecesi ve bölmeleri	39
Pis su pompası tıkanmış, acil durum boşaltma işlemi.....	40
Sifon borusundaki atık su çıkış hortumu tıkanmış.....	41
Su girişindeki süzgeç tıkalı	41

Arıza durumunda ne yapılmalı?42

Acil kilit açma sistemi	42
Gösterge alanındaki bilgiler	43
Arıza durumunda ne yapılmalı?.....	44

Müşteri hizmetleri46

Tüketim değerleri.....47

Ana yıkama programları için enerji ve su tüketimi, program süresi ve kalan nem.....	47
Pamuklu kumaşlar için etkili programlar	48

Teknik veriler48

Kurulması ve elektrige bağlanması.....49

Standart ekipman	49
Güvenlik bilgileri	50
Yerleştirme yüzeyi	50
Taban veya ahşap ızgara üzerine yerleştirme.....	50
Çekmeceli bir platform üzerine kurulması.....	50
Cihazın mutfak ünitesinin altına/ içine monte edilmesi	51
Taşıma emniyetlerinin çıkarılması ..	51
Hortum ve kablo uzunlukları	52
Su girişi	52
Su tahliyesi	53
Hızalama	54
Elektrik Bağlantısı	55
1. yıkamadan önce	56
Taşıma.....	57

Aquastop garantisi58



Usulüne uygun kullanım

- Sadece evde ve iç mekanda kullanmak içindir.
- Çamaşır makinesi, makinede yıkanabilen kumaşların ve elde yıkanabilen yünülerin deterjanlı su içinde yıkanması için uygundur.
- Soğuk içme suyu ve çamaşır makinelerinde kullanılmaya elverişli standart yıkama ve bakım malzemeleri ile işletilmek içindir.
- Tüm deterjan/yardımcı temizleme maddesi/bakım maddesi ve temizlik malzemeleri dozaj ayarında mutlaka üretici bilgilerini dikkate alınız.
- Çamaşır makinesi sorumluluk üstlenen uygun kişiler tarafından **denetlenmek** şartıyla veya gereken **eğitime tabi tutulduktan sonra** 8 yaşından büyük çocuklar, fiziksel, algısal veya ruhsal rahatsızlıkları olan kişiler ve az tecrübeli veya az bilgi sahibi kişiler tarafından da kullanılabilir. Çocuklar, denetim altında olmadan herhangi bir temizlik ve bakım çalışması yapmamalıdır.
- 3 yaşın altında olan çocukları çamaşır makinesinden uzak tutunuz.
- Bu cihaz, deniz seviyesinden en fazla 4000 metre yükseklikte kullanılmak üzere tasarlanmıştır.
- Evcil hayvanları çamaşır makinesinden uzak tutunuz.

Cihazı işleme almadan önce:

Kullanma ve kurulum kılavuzunu ve çamaşır makinesine ilave edilmiş tüm diğer bilgileri okuyunuz ve verilen bilgilere uyunuz. Belgeleri daha sonra kullanmak veya sonraki cihaz sahibine vermek üzere saklayınız.

Güvenlik bilgileri

Elektrik güvenliği

Uyarı

Hayati tehlike!

Gerilim ileten parçalarla temas etmesi halinde elektrik çarpma tehlikesi ortaya çıkar.

- Elektrik fişini asla ıslak ellerle tutmayınız.
- Elektrik kablosunu her zaman yalnızca kablodan değil fişten tutarak çekiniz, aksi takdirde zarar görebilir.

Yaralanma tehlikesi

Uyarı

Yaralanma tehlikesi!

- Çamaşır makinesi ön taraftaki parçalarından (örn. çamaşır doldurma kapağı) tutularak kaldırılırsa parçalar kırılabilir ve yaralanmalara sebep olabilir. Çamaşır makinesini ön taraftaki parçalarından tutarak kaldırmayınız.
- Çamaşır makinesi için yükseltme sırasında çalışma tezgahı kırılabilir ve yaralanmalara neden olabilir. Çamaşır makinesinin üzerine çıkmayınız.

- Açık çamaşır doldurma kapağından destek alınması/ kapağın üzerine çıkılması sırasında çamaşır makinesi devrilebilir ve yaralanmalara neden olabilir. Açık olan çamaşır doldurma kapağının üzerine dayanmayınız.
- Dönen tamburun içine sokulması ellerde yaralanmaya neden olabilir. Dönen tamburun içine girmeyiniz. Tambur durana kadar bekleyiniz.

Uyarı

Haşlanma tehlikesi!

Yüksek sıcaklıklarda yıkama sırasında, örn. sıcak deterjanlı suyun lavaboya boşaltılması sırasında, sıcak deterjanlı su ile temas edildiğinde yanıklar oluşabilir. Sıcak deterjanlı su bölgesine girmeyiniz.

Çocuklar için güvenlik

Uyarı

Hayati tehlike!

Çocukların çamaşır makinesi yakınında oynamaları hayati tehlikelere veya yaralanmalara sebep olabilir.

- Çocukları çamaşır makinesinin yanında gözetimsiz bırakmayınız!
- Çocukların çamaşır makinesiyle oynamasına izin vermeyiniz!

Uyarı

Hayati tehlike!

Çocuklar kendini cihazlara kilitleyerek hayati tehlikeye maruz kalabilir.

Artık kullanılmayan cihazlar için:

- Fişi çekiniz.
- Fişi elektrikten ayırınız ve prizden çekiniz.
- Çamaşır doldurma kapağı kilidini imha ediniz.

Uyarı

Boğulma tehlikesi!

Çocuklar oynarken ambalajlara/folyolara ve ambalaj parçalarına dolanabilir ve bunları başının üzerine alarak üzerine örtebilir. Ambalajları, folyoları ve ambalaj parçalarını çocuklardan uzak tutunuz.

Uyarı

Zehirlenme tehlikesi!

Deterjan ve bakım maddeleri çözündüğünde zehirlenmelere neden olabilir.

Deterjan ve bakım maddelerini çocukların erişemeyeceği yerlerde muhafaza ediniz.

Uyarı

Gözde/ciltte tahriş!

Deterjan ve bakım maddeleriyle temas edilmesi gözde/ciltte tahrişlere neden olabilir.

Deterjan ve bakım maddelerini çocukların erişemeyeceği yerlerde muhafaza ediniz.

Uyarı

Yaralanma tehlikesi!

Yüksek sıcaklıklarda yıkama sırasında çamaşır doldurma kapağı çok ısınır.

Çocukların sıcak çamaşır doldurma kapağına dokunmasını önleyiniz.



Çevre koruma

Ambalaj/eski cihaz



Cihazın ambalajı çevre kurallarına uygun şekilde imha edilmelidir. Bu ürün 2012/19/EU sayılı Atık Elektrikli ve Elektronik Ekipmanlar Direktifi'ne göre etiketlenmiştir. Ulusal yönetmelik (Türkiye Resmî Gazetesi No:28300 Tarih: 22.05.2012) Avrupa genelinde geçerli olan, ürünlerin geri toplanması ve geri dönüştürülmesi ile ilgili yapıyı belirtir.

Tasarruf bilgileri

- İlgili programın azami çamaşır miktarını kullanınız.
→ "P Program genel bakış", Sayfa 17
- Normal kirli çamaşırları ön yıkama fonksiyonu olmadan yıkayın.
- Hafif veya normal kirli çamaşırlarda enerji ve deterjandan tasarruf ediniz.
→ Sayfa 16
- Deterjanın **akıllı dozaj sistemi** (i-Dos) ile dozaj ayarı sayesinde deterjan ve su tasarrufu sağlar.
- Seçilebilir sıcaklıklar tekstillerin üzerindeki bakım etiketlerine göre dir. Makinede kullanılan sıcaklıklar, en uygun enerji tasarrufu ve yıkama sonucu bileşimini elde etmek için buradakilerden farklılık gösterebilir.

■ Enerji ve su tüketimi için uyarılar:

→ Sayfa 13

Göstergeler, seçilen programlarda enerji ve su tüketiminin göreceli miktarı hakkında bilgi verir. Ne kadar çok gösterge ögesi görünüyorsa, o anki tüketim o kadar fazladır. Farklı program ayarlarının seçiminde programların tüketimlerini karşılaştırabilir ve uygun gördüğünüzde enerji ve su tasarrufu yapan program ayarlarını seçebilirsiniz.



- 🌱 Enerji tüketimi
- 💧 Su tüketimi

- **Enerji tasarruf modu:** Gösterge alanının aydınlatması birkaç dakika sonra söner, ► tuşu yanıp söner. Aydınlatmayı etkinleştirmek için herhangi bir tuşa basınız. Bir program çalışırken, enerji tasarruf modu aktifleştirilmez.
- **Otomatik kapatma:** Cihaz uzun süre kullanılmazsa, program başlatma işleminden önce ve program sonundan sonra enerji tasarrufu için otomatik kapanır. Cihazı devreye sokmak için yeniden ana şaltere basınız.
→ "Cihaz ayarları", Sayfa 36
- Eğer ardından çamaşırlar kurutucuda kurutulacaksa, sıkma devir sayısını çamaşır kurutma makinesi üreticisinin kılavuzuna göre seçin.

Kısaca en önemli konular

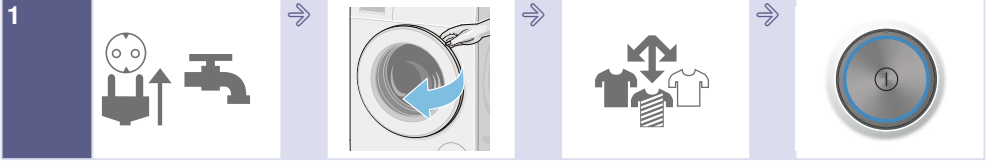

1 Elektrik fişini prize takınız. Su musluğunu açınız.

Çamaşır doldurma kapağını açınız.

Çamaşırları ayırınız.

Açmak için ① tuşuna basınız.

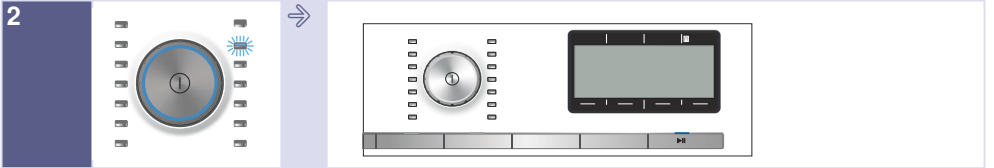

2 Program seçiniz, örneğin **Sentetikler**.

Gerekirse seçilmiş programın program ayarlarını değiştiriniz ve program ayarlarını/seçeneklerini ek olarak seçiniz.



3 Çamaşır doldurunuz.

Gösterge alanındaki maksimum dolum miktarını dikkate alınız (modele bağlı olarak).

Programı başlatınız.



4 Program sonu

Kapatmak için ① tuşuna basınız.

Su musluğunu kapatınız (AquaStop donanımı olmayan modellerde).

Cihazın tanınması

Çamaşır makinesi

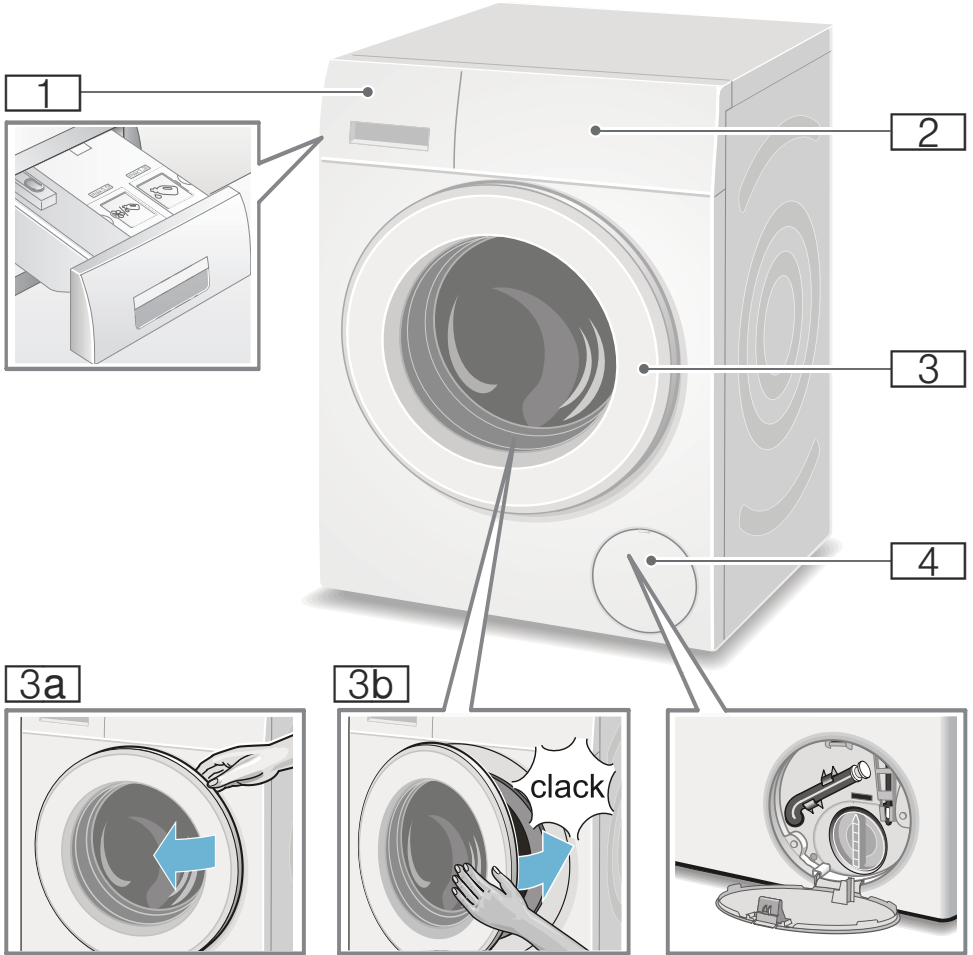

- 1** Çekmece tutamağında i-Dos kabı için ışıklı göstergelere sahip deterjan çekmecesini
→ Sayfa 32
- 2** Kumanda/gösterge alanı
- 3** Tutamaklı çamaşır doldurma kapağı

- 3a** Çamaşır doldurma kapağının açılması
- 3b** Çamaşır doldurma kapağının kapatılması
- 4** Servis kapağı

Kumanda bölümü

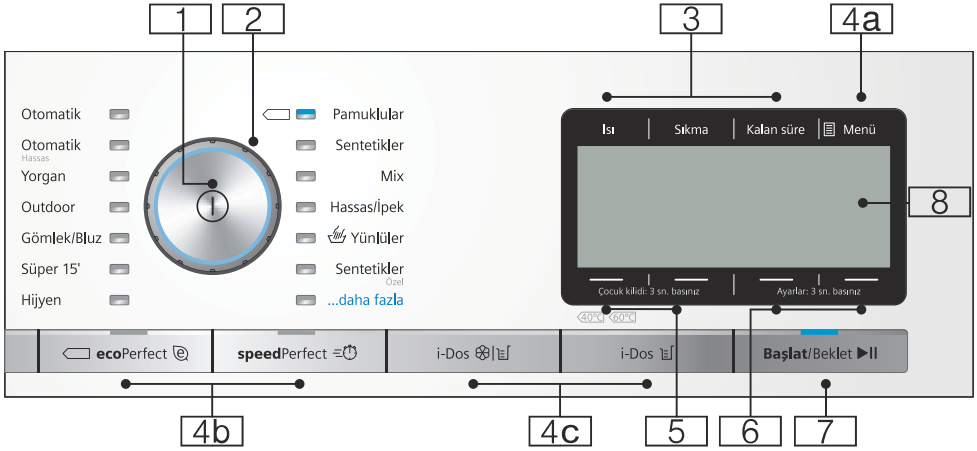

Bilgi: Tüm tuşlar (ana şalter hariç) hassastır; hafifçe dokunmak yeterlidir.

- 1 Ana şalter**
Çamaşır makinesini açmak/kapatmak için:
① tuşuna basınız.
- 2 Program seçme düğmesi**
Programın seçilmesi için.
Program seçme düğmesi iki yöne de çevrilebilir.
Programa genel bakış
→ Sayfa 17
- 3 Program ön ayarlarının değiştirilmesi için tuş:**
→ Sayfa 23
- Isı ,
 - Sıkma devir sayısı (Sıkma),
 - Kalan süre
- 4 Ek program ayarlarını seçmek için tuş:**
- 4a Menü** → Sayfa 14,
→ Sayfa 25
- 4b ecoPerfect** , **speedPerfect** ,
4c i-Dos , **i-Dos** → Sayfa 24,
Tüm seçilebilir ayarlara genel bakış → Sayfa 17

- 5 Çocuk kilidi: 3 sn. basınız**
Çocuk emniyetinin devreye alınması /devreden çıkarılması için tuşlar → Sayfa 30
- 6 Ayarlar: 3 sn. basınız** cihaz ayarlarını değiştirmek için tuşlar, örneğin tuş sesleri, tüm seçilebilir cihaz ayarlarına genel bakış → Sayfa 14,
→ Sayfa 36
- 7 ►|| tuşunun amacı:**
- Bir programın başlatılması,
 - Programa ara verilmesi, örneğin çamaşır eklemek için → Sayfa 31,
 - Programın iptal edilmesi
- 8 Ayarlar ve bilgiler için gösterge alanı**

Gösterge

Program seçiminden sonra ana ekran

örneğin **Sentetikler**

Gösterge alanındaki oklar, program ön ayarlarının altında veya üstünde bulunan tuşlarla hangi yöne doğru döndürülerek değiştirilebileceğini gösterir.



... daha fazla program seçildi

ve örneğin **Sıkma** programını seçiniz:

Okların altındaki tuşlarla istediğiniz programı seçebilirsiniz. Seçim bir onay işareti ile onaylanır.

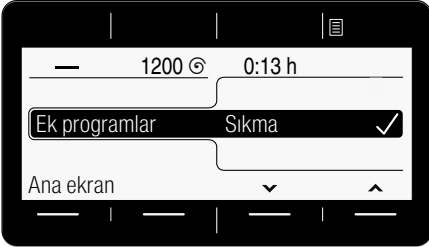

Bekleyiniz veya **Ana ekran** tuşu ile geri gidiniz, seçilmiş program gösterge alanında gösterilir.

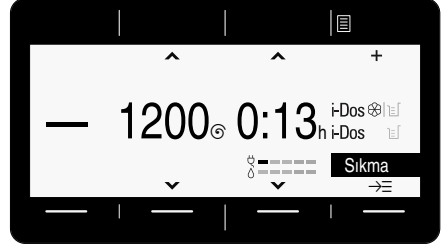

Değiştirmek için, arkası siyahlaştırılmış programın altındaki tuşu seçiniz ve programı değiştiriniz.

i-Dos tuşu üzerinden dozaj ayarlama miktarı seçimi

örneğin **i-Dos** tuşunu ve orta doz ayarlama miktarını seçiniz:

Okların altındaki tuşlarla deterjan için istediğiniz doz ayarlama miktarını seçebilirsiniz. Seçim bir onay işareti ile onaylanır.

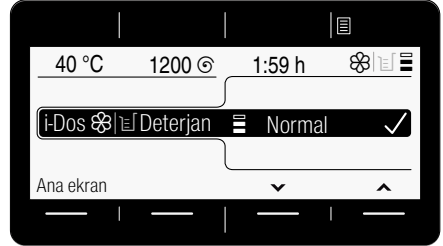



Bekleyiniz veya **Ana ekran** tuşuyla veya **i-Dos** tuşuyla ana ekrana geri dönünüz.

Menü tuşu seçildi

ve örneğin **Sıkma iptal** (☒) seçeneğini seçiniz:

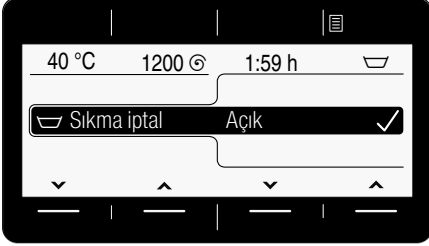
Her iki sol okun altındaki tuşlarla seçeneği seçiniz. Her iki sağ tuş ile gösterge değerini seçiniz. Seçilen seçenekler hemen aktif olur ve gösterge alanında gösterilir.



Bekleyiniz **Menü**  tuşuyla ana ekrana geri dönünüz.

Ayarlar: 3 sn. basınız tuşları seçildi

Cihaz ayarının değiştirilmesi: Örneğin **Bitiş sinyali** ses şiddeti → Sayfa 36

Her iki sol okun altındaki tuşlarla ayarı seçiniz. Her iki sağ tuş ile gösterge değerini seçiniz. Seçim bir onay işareti ile onaylanır.

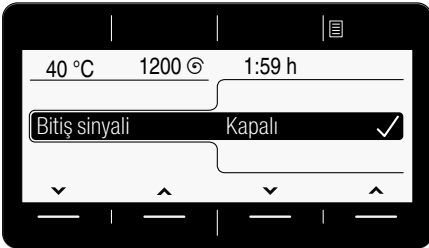

Bekleyiniz veya **Ayarlar: 3 sn. basınız** tuşlarıyla (yeniden basılı tutunuz) ana ekrana geri dönünüz.

Çamaşırlar

Çamaşırların hazırlanması

Dikkat!

Makinede/kumaşlarda hasar

Yabancı cisimler (bozuk para, ataç, iğne ve çivi gibi) çamaşırlara veya çamaşır makinesinin parçalarına hasar verebilir.

Bu nedenle çamaşırlarınızı hazırlarken aşağıdaki uyarılara dikkat ediniz:

- Çamaşırların tüm ceplerini boşaltınız.

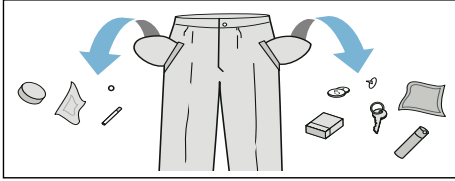







- Metal parçalara (ataçlar vb.) dikkat ediniz ve bunları çıkartınız.
- Hassas çamaşırları (çoraplar, balenli sutyenler vb.) uygun bir file/torba içinde yıkayınız.
- Fermuarları kapatınız, kılıfları ilikleyniz.
- Ceplerde ve katlanmış kısımlarda bulunan muhtemel kumları fırçalayıp temizleyiniz.
- Kornişlere asmak için kullanılan tül kancalarını çıkarınız veya tülleri uygun bir file/torba içine yerleştiriniz.

Çamaşırların türlerine göre ayrılması

Çamaşırlarınızı bakım etiketi üzerinde bulunan üretici bakım talimatlarına ve açıklamalarına göre ayırınız:

- Dokuma türü/İplik veya lif türü
 - Renk
- Bilgi:** Çamaşırlar renk verebilir. Beyaz ve renkli çamaşırları ayrı yıkayınız. Yeni alınmış renkli çamaşırlar ilk yıkamada ayrı yıkanmalıdır.

- Kirlilik
Aynı kirlilik derecesine sahip çamaşırları birlikte yıkayınız. Kirlilik derecesi için birkaç örneği → Sayfa 16 altında bulabilirsiniz
 - **hafif:** Ön yıkama yapmayınız, gerekirse **speedPerfect**  ayarını seçiniz
 - **normal**
 - **Yoğun:** Daha az çamaşır doldurunuz, ön yıkamalı program seçiniz
 - **Lekeler:** Yeni olan lekeler çıkarılmalı/ön işleme tabi tutulmalıdır. Ardından sabun köpüğü ile hafifçe silinmelidir/ovulmamalıdır. Ardından çamaşırları uygun program ile yıkayınız. Kalıcı/kurumuş lekelerin bazen ancak birkaç yıkama sonra çıkması mümkündür.
 - Bakım etiketleri üzerindeki semboller
Bilgi: Semboller üzerindeki sayılar, kullanılacak maksimum yıkama sıcaklığını göstermektedir.
- | | |
|---|---|
|  | normal yıkama işlemi için geçerlidir;
Örneğin Pamuklular programı |
|  | hafif yıkama işlemi gereklidir;
Örneğin Sentetikler programı |
|  | özellikle hafif yıkama işlemi için gereklidir; örneğin Hassas/İpek Programı |
|  | elde yıkamalar için uygundur; örneğin  Yünlüler programı |
|  | Çamaşırları makinede yıkamayınız. |

Deterjan

Doğru deterjan seçimi

Doğru deterjan seçimi, sıcaklık ve yıkama işlemi için bakım göstergeleri çok önemlidir. → ayrıca www.sartex.ch

www.cleanright.eu adresinde evde kullanım için, deterjan, bakım ve temizleme maddelerine ilişkin daha fazla bilgi bulabilirsiniz.

- **Optik beyazlatıcılar içeren çamaşır deterjanı**
Keten veya pamuklu dayanıklı beyaz çamaşır için uygun
Program: Pamuklu / soğuk - maks. 90 °C
- **Ağartma maddesi ve optik beyazlatıcı içermeyen renkli çamaşır**
Keten veya pamuklu renkli çamaşır için uygun
Program: Pamuklu / soğuk - maks. 60 °C
- **Renkli/optik beyazlatıcı içermeyen hassas deterjan**
Sentetik dokulu, sentetik renkli çamaşır için uygun
Program: Sentetikler / soğuk - maks. 60 °C
- **Hassas deterjan**
Hassas kumaşlar, ipek veya viskon için uygun
Program: Hassas/İpek / soğuk - maks. 40 °C
- **Yünlüler için deterjan**
Yünlüler için uygun
Program: Yünlüler / soğuk - maks. 40 °C

Enerji ve deterjan tasarrufu

Hafif ve normal kirli çamaşırlarda enerji (yıkama sıcaklığını düşürme) ve deterjan tasarrufu sağlayabilirsiniz.































Tasarruf	Kirlilik/uyarı
Dozlama önerisine göre azaltılmış sıcaklık ve deterjan miktarı	<p>Az Kirlilik ve leke algılanmadı. Kıyafetlerde vücut kokusu kalabilir, örn.:</p> <ul style="list-style-type: none"> ■ hafif yaz/spor kıyafetleri (daha az süreyle giyilmiş) ■ Tişörtler, gömlekler, bluzlar, (1 gün süreyle giyilmiş) ■ Misafir yatağı çamaşırları ve el havluları (1 gün kullanılmış)
	<p>Normal Kirlenme görünür/veya az hafif leke algılandı, örn.:</p> <ul style="list-style-type: none"> ■ Tişörtler, gömlekler, bluzlar (terli, birçok kez giyilmiş) ■ El havluları, yatak çamaşırları (1 haftaya kadar süreyle kullanılmış)
	<p>Çok Kirlenme ve/veya lekeler açık biçimde görünür, örn. bulaşık havluları, bebek kıyafetleri, iş kıyafetleri</p>
Bakım etiketine göre sıcaklık ve dozlama önerisine/yoğun kirlenmeye göre deterjan miktarı	































Bilgi: Tüm deterjan/yardımcı madde/bakım ve temizlik maddelerinin dozlanması sırasında üretici bilgilerine ve uyarılara mutlaka dikkat ediniz.
→ Sayfa 29







































Programa genel bakış





Program seçme düğmesindeki programlar





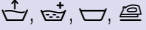















Program/Çamaşır Türü/Uyarılar	Ayarlar
Program ismi Programın kısa açıklaması ya da hangi tekstiller için uygun olduğu.	maks. dolum miktarı seçilebilir Isı ; (☁ = soğuk) seçilebilir Sıkma devir sayısı ; 0 = sıkma yok, sadece su boşaltma seçilebilir ek program ayarları* mümkün olan otomatik dozaj ayarı: ■ sıvı deterjan (☒) için ve ■ yumuşatıcı (☞) için seçilebilir/seçimi kaldırılabilir ✓ , seçilemez -
Pamuklular Dayanıklı kumaşlar, ısıya karşı dayanıklı pamuklu veya keten kumaşlar Bilgiler ■ ecoPerfect (☉) ayarında yıkama sıcaklığı seçilen sıcaklıktan daha düşüktür. Özellikle istenirse deterjanlı su sıcaklığına ulaşıldığında program ecoPerfect (☉) ayarı olmadan gerekirse daha yüksek bir sıcaklıkta kullanılabilir. ■ speedPerfect (☉) ayarında az kirlenmiş çamaşırlar için kısa program olarak uygundur.	9 kg/5*** kg ☁ - 90 °C 0 - 1600** dev./dk. ☉, ☉, ☞, ☒, ☒, ☒, ☒, ☒, ☒, ☒, ☒ Sıvı deterjan ✓ , Yumuşatıcı ✓
Sentetikler Sentetik veya karışık dokuma kumaşlar	4 kg ☁ - 60 °C 0 - 1200** dev./dk. ☉, ☉, ☞, ☒, ☒, ☒, ☒, ☒, ☒, ☒, ☒ Sıvı deterjan ✓ , Yumuşatıcı ✓
Mix pamuklu ve sentetik tekstillerden oluşan karışık çamaşırlar	4 kg ☁ - 40 °C 0 - 1600** dev./dk. ☉, ☉, ☞, ☒, ☒, ☒, ☒, ☒, ☒, ☒, ☒ Sıvı deterjan ✓ , Yumuşatıcı ✓
* Programlar ve ek program ayarları model bağlı olarak değişir. Kullanılabilir programlar/ayarlar doğrudan kumanda bölümünde veya ... daha fazla Programlar veya Menü (☒) altında seçildi. ** maks. Sıkma devir sayısı programa ve modele bağlıdır *** speedPerfect (☉) ayarında daha düşük dolum miktarı	





Program/Çamaşır Türü/Uyarılar	Ayarlar
Hassas / İpek hassas, yıkanabilir kumaşlar, örn. ipek, saten, sentetik ve karışık dokuma (örn. ipek gömlek veya bluzlar, ipek şal) Bilgi: . Hassas çamaşırlar veya ipekler için, makinede yıkanan çamaşırlar için uygun olan sıvı deterjan kullanılmalıdır.	2 kg  - 40 °C 0 - 800** dev./dk.  ,  ,  ,  ,  ,  ,  Sıvı deterjan ✓, Yumuşatıcı ✓
 Yünlüler elden veya makinede yıkanabilen yünlüler veya yün içeren tekstiller; çamaşırlarda çekme veya küçülme olmasını önlemek için, özellikle hassas ve çamaşırları zedelemeyen yıkama programı, uzun program molaları (çamaşırlar yıkama suyu içinde bekler) Bilgiler <ul style="list-style-type: none"> ■ Yün hayvanlardan elde edilir, örn.: Angora, Alpaka, Lama, Koyun. ■ Yünlüler için, makinede yıkanan çamaşırlar için uygun olan sıvı deterjan kullanılmalıdır. 	2 kg  - 40 °C 0 - 800** dev./dk.  ,  Sıvı deterjan, yumuşatıcı ✓
Hijyen Pamuk veya ketenden dayanıklı kumaşlar Bilgi: . Belirli bir sıcaklıkta daha uzun yıkama, daha uzun süre suda kalma ve daha uzun durulama nedeniyle daha yüksek hijyen gereksinimleri veya özellikle hassas ciltler için daha uygundur.	7 kg/5*** kg  - 60 °C 0 - 1600** dev./dk.  ,  ,  ,  ,  ,  ,  Sıvı deterjan ✓, Yumuşatıcı ✓
Süper 15' yaklaşık 15 dakikalık ekstra kısa program, hafif kirli ve az miktarda çamaşır için uygundur	2 kg  - 40 °C 0 - 1200** dev./dk. - Sıvı deterjan ✓, Yumuşatıcı ✓
Koyu Renk. / Kot koyu renk pamuklu tekstiller ve koyu renk sentetik tekstiller; Tekstilleri iç yüz dışta olacak şekilde yıkayınız.	3,5 kg  - 40 °C 0 - 1200** dev./dk.  ,  ,  ,  ,  ,  ,  Sıvı deterjan ✓, Yumuşatıcı ✓
* Programlar ve ek program ayarları model bağlı olarak değişir. Kullanılabilir programlar/ayarlar doğrudan kumanda bölümünde veya ... daha fazla Programlar veya Menü  altında seçildi. ** maks. Sıkma devir sayısı programa ve modele bağlıdır *** speedPerfect  ayarında daha düşük dolum miktarı	

Program/Çamaşır Türü/Uyarılar	Ayarlar
<p>Outdoor *</p> <p>Membran kaplanmış su tutmayan tekstillerden oluşan hava koşullarına uygun giysiler ve Outdoor giysiler</p> <p>Bilgiler</p> <ul style="list-style-type: none"> ■ Makinede yıkanmaya uygun özel deterjan kullanınız, dozaj ayarı üreticinin verdiği bilgilere göre II bölümüne yapılmalıdır. ■ Çamaşıruları yumuşatıcı ile yıkamayınız. ■ Yıkamadan önce deterjan çekmecesini (manüel bölme) iyice yumuşatıcı artıklarından arındırınız. 	<p>maks. 2 kg</p> <p> - 40 °C</p> <p>0 - 800** dev./dk.</p> <p>, , , , , , </p> <p>Sıvı deterjan -, yumuşatıcı -</p>
<p>Gece modu *</p> <p>geceleri yıkama yapmak için özellikle sessiz yıkama programı, yünü, keten, sentetik ve karışık dokuma tekstiller için uygun</p> <p>Bilgiler</p> <ul style="list-style-type: none"> ■ bitiş sinyali devre dışı, ■ azaltılan son sıkma devir sayısı ön ayarlı ve kısaltılmış yıkama süresi 	<p>maks. 4 kg</p> <p> - 40 °C</p> <p>0 - 1600** dev./dk.</p> <p>, , , , , , </p> <p>Sıvı deterjan ✓, Yumuşatıcı ✓</p>
<p>Yorgan *</p> <p>makinede yıkanabilen sentetik elyaf dolu kumaşlar, yastıklar, banyo havluları ve gündelik havlular; kuştüyü ile doldurulmuş kumaşlar için de uygundur</p> <p>Bilgi: . Büyük parçalar tek tek yıkanmalıdır. Hassas deterjan kullanınız - lütfen bakım etiketine dikkat ediniz. Sıvı deterjan dozunu tasarruflu biçimde ayarlayınız.</p>	<p>maks. 2,5 kg</p> <p> - 60 °C</p> <p>0 - 1200** dev./dk.</p> <p>, , </p> <p>Sıvı deterjan -, yumuşatıcı -</p>
<p>Gömlek / Bluz</p> <p>Pamuk, keten, sentetik veya karışık dokumalardan, ütülenmesi gerekmeyen gömlekler/bluzlar.</p> <p>Bilgiler</p> <ul style="list-style-type: none"> ■ Kırışıklık önleme () ayarında gömlekler/bluzlar sadece kısa sıkılır, su damlayacak ıslaklıkta asılır. -> Kendiliğinden ütülenme etkisi ■ İpek/hassas malzemeden gömlekler/bluzlar Hassas / İpek programında yıkanmalıdır. 	<p>maks. 2 kg</p> <p> - 60 °C</p> <p>0 - 800** dev./dk.</p> <p>, , , , , , </p> <p>Sıvı deterjan ✓, Yumuşatıcı ✓</p>
<p>* Programlar ve ek program ayarları model bağlı olarak değişir. Kullanılabilir programlar/ayarlar doğrudan kumanda bölümünde veya ... daha fazla Programlar veya Menü  altında seçildi.</p> <p>** maks. Sıkma devir sayısı programa ve modele bağlıdır</p> <p>*** speedPerfect  ayarında daha düşük dolum miktarı</p>	

Program/Çamaşır Türü/Uyarılar	Ayarlar
<p>Yastık *</p> <p>makinede yıkanabilen kuş tüyü dolu kumaşlar, yastıklar, yatak örtüleri; sentetik elyaf ile doldurulmuş kumaşlar için de uygundur</p> <p>Bilgi: . Büyük parçalar tek tek yıkanmalıdır. Hassas deterjan kullanınız - lütfen bakım etiketine dikkat ediniz. Sıvı deterjan dozunu tasarruflu biçimde ayarlayınız.</p>	<p>maks. 2 kg</p> <p> - 60 °C</p> <p>0 - 1200** dev./dk.</p> <p>, , , , </p> <p>Sıvı deterjan, yumuşatıcı ✓</p>
<p>Havlu *</p> <p>dayanıklı, kaynatılabilen pamuklu havlular; Özellikle yumuşak havlular.</p>	<p>maks. 3,5 kg</p> <p> - 90 °C</p> <p>0 - 1600** dev./dk.</p> <p>, , , , , , , , </p> <p>Sıvı deterjan ✓, Yumuşatıcı ✓</p>
<p>İç giyim *</p> <p>örn. kadife, dantel, likra, ipek veya satenden yapılan hassas, yıkanabilen iç çamaşırlar için</p>	<p>maks. 1 kg</p> <p> - 40 °C</p> <p>0 - 600** dev./dk.</p> <p>, , , , , , , , </p> <p>Sıvı deterjan, yumuşatıcı ✓</p>
<p>Perde *</p> <p>3,5 kg ağır perdeler veya 25 - 30 m² hafif tül</p> <p>Bilgiler</p> <ul style="list-style-type: none"> ■ Azaltılmış durulama sıklığı ve son sıklama, ■ Makineli yıkama için, tüller için uygun olan sıvı deterjan kullanılmalıdır. ■ Ön yıkama () tuşu fabrika tarafından önceden ayarlanmıştır. Ön yıkama seçilmezse, tuşu devre dışı bırakınız. 	<p>maks. 3,5 kg</p> <p> - 40 °C</p> <p>0 - 800** dev./dk.</p> <p>, , , , , , , , </p> <p>Sıvı deterjan ✓, Yumuşatıcı ✓</p>
<p>* Programlar ve ek program ayarları model bağlı olarak değişir. Kullanılabilir programlar/ayarlar doğrudan kumanda bölümünde veya ... daha fazla Programlar veya Menü  altında seçildi.</p> <p>** maks. Sıkma devir sayısı programa ve modele bağlıdır</p> <p>*** speedPerfect  ayarında daha düşük dolum miktarı</p>	



Program/Çamaşır Türü/Uyarılar	Ayarlar
Tambur temizleme Tamburun ve pis su haznesinin temizlenmesi ve bakımı için program, örneğin 1. yıkamada, uzun süre kullanmama durumundaki koku oluşumunda veya düşük yıkama sıcaklığında (40 °C ve daha düşük) sıkça yıkama yaptıktan sonra kullanılabilir. Gösterge lambası Tambur temizleme yanıp sönüyorsa, uzun süredir 60 °C veya üzeri sıcaklıklarda hiçbir programı kullanmadınız demektir.	0 kg 80, 90 °C 1200 dev./dk.  Sıvı deterjan -, yumuşatıcı -
Bilgiler <ul style="list-style-type: none"> Tambur bakımı programını çamaşır olmadan yürütünüz. Sıvı deterjan veya ağartıcı içeren deterjan kullanınız. Köpük oluşmasını önlemek için, çamaşır deterjanı üreticisinin tavsiye ettiği deterjan miktarının yarısını kullanınız. Yünlü veya hassas çamaşır deterjanı kullanmayınız. 	
Durulama * Ekstra durulama ve ardından sıkma, diğer bilgiler.	- - 0 - 1600** dev./dk.  Sıvı deterjan, yumuşatıcı ✓
Sıkma * Seçilebilen devir sayısı ile ekstra sıkma.	- - 0 - 1600** dev./dk.  Sıvı deterjan -, yumuşatıcı -
Boşaltma * yıkama suyu için, örneğin  ayarından sonra (sıkma iptal = son sıkma)	- - - - Sıvı deterjan -, yumuşatıcı -
* Programlar ve ek program ayarları model bağlı olarak değişir. Kullanılabilir programlar/ayarlar doğrudan kumanda bölümünde veya ... daha fazla Programlar veya Menü  altında seçildi.	
** maks. Sıkma devir sayısı programa ve modele bağlıdır	
*** speedPerfect  ayarında daha düşük dolum miktarı	

Program/Çamaşır Türü/Uyarılar	Ayarlar
<p>outdoorPlus *</p> <p>Membran ve su tutmayan tekstillerden oluşan hava koşullarına uygun giysilerin ve Outdoor giysilerin yıkanması ve ardından emprenye edilmesi</p> <ol style="list-style-type: none"> 1. Program seçiniz. 2. Dışarıda giyilen (Outdoor) tekstiller için özel deterjanı  bölmesinde dozajlayınız. 3. ►II tuşunu seçiniz. Program son yıkama işleminden önce durur. Gösterge alanındaki uyarılara dikkat ediniz. 4. Emprenyeleme maddesini (maks. 170 ml)  bölmesine dozaj ayarı yapınız. 5. ►II tuşunu seçiniz. Çamaşırlarda yapılacak ardıl işlemler, üretici tarafından verilen bilgilere göre yapılmalıdır. 	<p>maks. 1 kg</p> <p> - 40 °C</p> <p>0 - 800** dev./dk.</p> <p>, , , , </p> <p>Sıvı deterjan -, yumuşatıcı -</p>
<p>Bilgiler</p> <ul style="list-style-type: none"> ■ Makinede yıkanmaya uygun özel deterjan kullanınız, dozaj ayarı üreticinin verdiği bilgilere göre yapılmalıdır: ■ Çamaşırları yumuşatıcı ile yıkamayınız. ■ Yıkamadan önce deterjan çekmecesini (manüel bölme) iyice yumuşatıcı artıklarından arındırınız. 	
<p>Spor giysileri *</p> <p>Spor ve rahat giysileri için mikrofiber tekstiller</p>	<p>maks. 2 kg</p> <p> - 40 °C</p> <p>0 - 800** dev./dk.</p> <p>, , , , </p> <p>Sıvı deterjan -, yumuşatıcı -</p>
<p>Bilgiler</p> <ul style="list-style-type: none"> ■ Çamaşırları yumuşatıcı ile yıkamayınız. ■ Yıkamadan önce deterjan çekmecesini (manüel bölme) iyice yumuşatıcı artıklarından arındırınız. 	
<p>Otomatik *</p> <p>Dayanıklı tekstiller.</p> <p>Kirlilik derecesi ve kumaş türü otomatik algılanır ve yıkama işleminin akışı ve akıllı dozaj ayarı en iyi şekilde ayarlanır.</p>	<p>maks. 6 kg</p> <p>40 °C</p> <p>1400** dev/dak</p> <p>, </p> <p>Sıvı deterjan ✓, Yumuşatıcı ✓</p>
<p>Otomatik Hassas *</p> <p>Hassas çamaşır yıkama;</p> <p>Kirlilik derecesi ve kumaş türü otomatik algılanır ve yıkama işleminin akışı ve akıllı dozaj ayarı en iyi şekilde ayarlanır.</p>	<p>maks. 3,5 kg</p> <p>30 °C</p> <p>1000** dev/dak</p> <p>, </p> <p>Sıvı deterjan ✓, Yumuşatıcı ✓</p>
<p>* Programlar ve ek program ayarları model bağlı olarak değişir. Kullanılabilir programlar/ayarlar doğrudan kumanda bölümünde veya ... daha fazla Programlar veya Menü  altında seçildi.</p> <p>** maks. Sıkma devir sayısı programa ve modele bağlıdır</p> <p>*** speedPerfect  ayarında daha düşük dolum miktarı</p>	

Program/Çamaşır Türü/Uyarılar	Ayarlar
Otomatik 60° *	maks. 6 kg
Daha yoğun çamaşır yıkama;	60 °C
Kirlilik derecesi ve kumaş türü otomatik algılanır ve yıkama işleminin akışı ve akıllı dozaj arayı en iyi şekilde ayarlanır.	1400** dev/dak
	 ,  , 
	Sıvı deterjan ✓, Yumuşatıcı ✓
* Programlar ve ek program ayarları model bağlı olarak değişir. Kullanılabilir programlar/ayarlar doğrudan kumanda bölümünde veya ... daha fazla Programlar veya Menü  altında seçildi.	
** maks. Sıkma devir sayısı programa ve modele bağlıdır	
*** speedPerfect  ayarında daha düşük dolum miktarı	

Kolalama

Bilgi: Çamaşırılar yumuşatıcı ile yıkanmamalıdır.

1. Cihazı açınız.
2. **Durulama** programını seçiniz.
3. Sıvı kolalama maddesini, üreticinin verdiği bilgilere göre dozajlayarak,   bölümüne (gerekirse daha önce temizleyerek) doldurunuz.
4. ► tuşunu seçiniz.

Boyama / Boyasını çıkarma

Sadece ev temizliği ölçülerinde boyayınız. Tuz paslanmaz çeliğe tesir edebilir! Boya maddesi üreticisinin talimatlarını dikkate alınız.

Çamaşırılarn boyasını çamaşır makinesinde **çıkarmayınız!**

P+ Program ön ayarları

Program ön ayarları, program seçildikten sonra ana ekran içinde görüntülenir.

Gösterge alanı → *Sayfa 13*

Ön ayarları değiştirebilirsiniz:

- Isı , Sıkma devir sayısı ve Kalan süre ana ekranda oklar görüldüğü sürece ve/veya
- iDos ayarları → *Sayfa 13*, → *Sayfa 24*

Programa göre seçilebilir program ayarlarına ilişkin genel bakışı → *Sayfa 17* sonrasında bulabilirsiniz.

Isı

Program öncesinde ve program sırasında, program ilerlemesine bağlı olarak ayarlanmış sıcaklığı değiştirebilirsiniz.

Ayarlanabilir maksimum sıcaklık seçilen programa bağlıdır.

Sıkma devir sayısı

(Sıkma)

Program öncesinde ve program sırasında, program ilerlemesine bağlı olarak sıkma devir sayısını (dev./dk. olarak; dakikada devir sayısı) değiştirebilirsiniz.

Ayarlanabilir maksimum devir sayısı seçilen programa ve modele bağlıdır.

Ayar 0 : Sıkma yapılmaz, sadece su boşaltılır. Çamaşırlar ıslak olarak tambur içinde kalır, örneğin sıkma işlemine izin verilmeyen çamaşırlar için.

Kalan süre

Program seçtikten sonra ana ekranda program süresi gösterilir.

Programı başlatmadan önce program sonunu saatlik adımlarla (h=saat) maksimum 24h olarak önceden seçebilirsiniz.

Program başlatıldıktan sonra seçilen saat sayısı, örneğin **8h** gösterilir ve yıkama programı başlayana kadar geriye sayım yapılır. Sonra program süresi görüntülenir.

Bilgi: Program devam ederken program süresi otomatik olarak ayarlanır. Program ön ayarlarının veya ayarların, seçeneklerin, köpük algılama sisteminin, balanssızlık algılama sisteminin, çamaşır miktarının veya kirliliğin değiştirilmesi de program süresinde değişikliklere sebep olabilir.

Program başlatıldıktan sonra önceden seçilmiş saat sayısı için geriye sayım yapılırken saat sayısını aşağıdaki gibi değiştirebilirsiniz:

1. ►|| tuşunu seçiniz.
2. **Kalan süre** tuşuyla saat sayısını değiştiriniz.
3. ►|| tuşunu seçiniz.

Programın başlatılmasından

sonra program süresi devam ederken isteğe göre çamaşır ekleyebilir veya çıkarabilirsiniz. → Sayfa 31





i-Dos ayarları

Çamaşır makineniz sıvı deterjan ve yumuşatıcı için bir akıllı dozaj sistemi ile donatılmıştır (veya **Hazne içeriği:** **Deterjan** ayarıyla deterjan → Sayfa 36)

Sıvı deterjan ve yumuşatıcı dozaj ayarı, çamaşırı makinenizdeki çoğu programda otomatik olarak gerçekleşir.





i-Dos ayarları, makine kapatıldıktan sonra bellekte tutulur.

Aşağıdakiler için fabrika tarafından ön ayar yapılmıştır:

- i-Dos  : 
Hafif kirli çamaşır için sıvı deterjan
- i-Dos  : 
Normal yumuşak çamaşır için yumuşatıcı

Deterjan için i-Dos





Dozaj derecesi

-  güçlü: çok kirli ya da lekeli çamaşır
-  orta: normal kirli çamaşır
-  hafif: hafif kirli çamaşır
-  otomatik dozajlama seçimi kaldırıldı, manuel dozajlama → Sayfa 35

Yıkama programını başlatmadan önce otomatik yumuşatıcı dozajlaması ayarlarını değiştirebilirsiniz. Kirlenme derecelerine ilişkin uyarıları → Sayfa 16 üzerinde bulabilirsiniz

Yumuşatıcı için i-Dos

Dozaj derecesi

-  Güçlü: Çok yumuşak amaşır
-  orta: normal yumuşak amaşır
-  hafif: az yumuşak amaşır
-  otomatik dozajlama seçimi kaldırıldı

Program ilerlemesine baėlı olarak otomatik yumuşatıcı dozajlaması ayarlarını deėiştirebilirsiniz.

Ek program ayarları/Seenekler (* modele baėlı olarak)

Kullanılabilir ayarlar/seenekler modele baėlıdır.

Farklı ayarları/seenekleri seçtiėiniz programa baėlı olarak seçerek, yıkama sürecinin amaşırınıza en uygun biçimde uyarlayabilirsiniz.

Ayarlar aşıėıdaki biçimde seçilebilir:

- Kumanda bölümündeki ilgili tuş ile veya
- Menü  tuşu üzerinden.
→ Sayfa 12

Programa göre seçilebilir ek ayarlara ilişkin genel bakışı → Sayfa 17 sonrasında bulabilirsiniz.

speedPerfect

speedPerfect  ayarı olmadan seçilen programla kıyaslanabilir yıkama etkisine sahip, daha kısa sürede ama daha yüksek enerji tüketimiyle yıkamak için.

Bilgi: Maksimum dolım miktarını aşmayınız.

Programa genel bakış → Sayfa 17

ecoPerfect

Sıcaklığı azaltılarak enerjisi optimize edilmiş yıkama, ecoPerfect  ayarı olmadan seçilen programla kıyaslanabilir yıkama etkisine sahip.

Ön yıkama *



()

seilebilir ayarlar:

aık - kapalı

Çok kirli amaşırılar için.



Bilgiler

- **Akıllı dozaj ayarı seçilmişse** deterjan otomatik olarak ön yıkama ve ana yıkama işlemleri için dozaj ayarlanır.
- Çok kirli amaşırılarda ön yıkamalı program seçimi sırasında prensip olarak i-Dos dozajlamasında **orta** düzey yeterlidir.
- **Manuel doz ayarlama:** Deterjan ön ve ana yıkama için paylaşılır. Ön yıkama için deterjanı tambura dökünüz ve ana amaşır için deterjanı   bölmesine doldürünüz.

Ek durulama *



seilebilir ayarlar:

-  +1 Durulama
-  +2 Durulama
-  +3 Durulama

Kapalı

İlave durulamalar programa baėlıdır, özellikle hassas ciltlerde ve/veya çok yumuşak suya sahip bölgelerde daha uzun program sürelerinde.

sensePlus *



seçilebilir ayarlar:

açık - kapalı

Daha yüksek su seviyesi, hassas yıkama.

Kırışıklık önleme *



seçilebilir ayarlar:

açık - kapalı

Özel sıkma işlemi ve sonrasında gevşetme ve daha düşük sıkma devir sayısı sayesinde daha az kırışıklık olmasını sağlar.

Bilgi: Çamaşırlarda kalan nem oranı artar.

Suda bekletme *



seçilebilir ayarlar:





açık - kapalı

Yoğun pisliklerin çözülmesi için, esas yıkama işleminden önce çamaşır suyun içinde daha uzun kalır.

Çok inatçı kirlerde kullanmak için.

Sıvı deterjan i-Dos ile dozaj ayarı yapınız veya üreticinin verdiği bilgilere göre  bölmesine doldurunuz.

Bilgiler

- Aynı renkli çamaşırlar doldurunuz.
 - Çamaşır makineniz bu seçeneğe sahip değilse aşağıdaki gibi suda bekleterek kirleri yumuşatabilirsiniz:
 1. i-Dos seçiniz veya deterjanı üreticinin verdiği bilgilere göre manüel olarak  bölmesine manüel olarak dozaj ayarı yapınız.
 2. **Pamuklular 30 °C** programını seçiniz ve  tuşuna basınız.
 3. Yaklaşık 10 dakika sonra  tuşuna basınız. Çamaşırlar deterjanlı suda kalır.
 4. Uygun gördüğünüz yumuşatma süresinden sonra, gerekirse programı değiştiriniz veya eğer program devam ettirilecekse, tekrar  tuşuna basınız.
- Bilgi:** Ek deterjana gerek yoktur, yıkama için mevcut deterjanlı su kullanılır.

Sıkma iptal *



seçilebilir ayarlar:

açık - kapalı

Son durulamadan sonra çamaşırlar suyun içinde kalır. Programın sonlandırılması → *Sayfa 31*

Sessiz yıkama *



seçilebilir ayarlar:

açık - kapalı

Özel yıkama ve sıkma ritmi ve bitiş sinyali sayesinde daha düşük gürültü değerleri. Özellikle gece çamaşır yıkamak için uygundur.

Bilgi: Çamaşırların bakiye nem oranı hafif yüksektir.

Lekeler *



Toplam 16 farklı leke türü seçebilirsiniz.

seçilebilir leke türleri:

- Mama lekesi
- Kan lekesi
- Yumurta lekesi
- Çilek lekesi
- Çamur lekesi
- Çimen lekesi
- Kahve lekesi
- Kozmetik lekesi
- Portakal lekesi
- Şarap lekesi
- Çikolata lekesi
- Ter lekesi
- Çorap kiri
- Yağ lekesi
- Çay lekesi
- Domates lekesi

Kapalı

Lekelerin kuruyup yapışmasına izin vermeyiniz. Katı maddeleri önceden gideriniz.

Leke türü içeren bir program seçiniz:

1. Yıkanaçak çamaşırları alıştığınız gibi toplayınız.
2. Program seçiniz.
3. Çamaşır makinesinin doldurulması
4. Bir leke türü (programa bağlı) seçiniz.
5. Programı başlatınız.

Çamaşır makinesi orta yıkama sıcaklığını, tambur hareketini ve yumuşatma süresini doğrudan leke türüne göre ayarlar. Sıcak veya soğuk su, hassas veya yoğun yıkama ve uzun veya kısa yumuşatma, her leke için ayrı ve özel bir yıkama programının kullanılmasını sağlar. Böylece lekeler optimum biçimde temizlenmiş olur.

İki lekede uygulanan işlem örnek olarak açıklanmıştır:

Kan lekesi

Kan önce soğuk suda "çözülür", ardından seçilmiş yıkama programı başlar.

Yumurta lekesi

Yumurta parçacıkları ılık su banyosunda yumuşatılarak, normalden daha yüksek su seviyesine sahip seçilmiş bir yıkama modunda ve ek durulama işlemleri ile temizlenir.

Diğer lekeler için yoğun incelemeler sonucunda benzer çözümler geliştirdik.



Cihazın kumanda edilmesi

Çamaşır makinesinin hazırlanması

Bilgi: Çamaşır makinesi, **usulüne uygun biçimde kurulmuş ve bağlı** olmalıdır. Şundan itibaren → *Sayfa 49*

1. Elektrik fişini prize takınız.
2. Su musluğunu açınız.
3. Çamaşır doldurma kapağını açınız.
4. Tamburun tamamen boşaldığından emin olunuz. Gerekliyorsa boşaltınız. Ancak bu sayede doldurma göstergesinin hatasız çalışması garanti edilebilir. → *Sayfa 37*

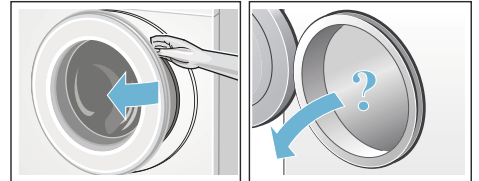

Programın seçilmesi/cihazın açılması

① tuşuna basınız. Cihaz açılmıştır.

Gösterge alanında Siemens logosu gösterilir ve tüm gösterge lambaları yanar.

Ardından daima fabrikada ayarlanmış olan program **Pamuklular** gösterilir.

Aşağıdakileri yapabilirsiniz:

- bu programı kullanabilir **veya**
- başka bir programı kumanda bölümünde seçebilirsiniz **veya**
- ... **daha fazla** altında bir program seçiniz. → Sayfa 13

Bilgi: Çocuk emniyetini aktif ise, başka bir programı ayarlamadan önce çocuk emniyetini devre dışı bırakmalısınız.

Program seçme düğmesinde gösterge lambası yanar ve gösterge alanında ana ekran ile birlikte seçilen program için **program ayarları** görünür:

- Sıcaklık,
- Sıkma devir sayısı,
- Program süresi,
- i-Dos ayarları,
- Varsa ek ayarlar ve
- Su ve enerji tüketimine ilişkin uyarılar. → Sayfa 9

Tambur iç aydınlatması olan cihazlarda:

Cihaz devreye sokulduktan sonra, çamaşır doldurma kapağı açılıp kapatıldıktan sonra ve ayrıca program başlatıldıktan sonra, tamburun içi aydınlatılır. Aydınlatma kendiliğinden kapanır.

Aşağıdakileri yapabilirsiniz:

- Program ön ayarlarını kullanabilir ve çamaşırıkları yerleştirebilirsiniz → Sayfa 29,

- veya program ön ayarlarını değiştirebilir ve/veya ek ayarları seçebilirsiniz.



Program ön ayarlarının değiştirilmesi

Ön ayarları bu yıkama işlemi için kullanabilir veya değiştirebilirsiniz.

Bunun için istediğiniz ayar görüntülenene kadar ilgili tuşa peş peşe basınız. → Sayfa 17

Bilgi: Tuşa uzun süre basıldığında, ayar değerleri otomatik ilerler.

Ayarlar, onaylanmadan etkindir.



Cihaz kapatıldıktan sonra  I  ve  için i-Dos ayarları bellekte tutulur. Tüm diğer ayarlar bellekte tutulur ve yeni seçim halinde yeniden ayarlanmalıdır.

Program ön ayarları → Sayfa 17

Ek program ayarlarının seçilmesi

Ek ayarların/seçeneklerin seçilmesiyle yıkama süreci sizin çamaşırlarınıza göre daha iyi ayarlanabilir.

Programın ilerlemesine bağlı olarak, ayarlar seçilebilir ya da kaldırılabilir. → Sayfa 13

Ayar aktif olduğunda  ecoPerfect  ve speedPerfect  tuşlarının gösterge lambaları yanar.

Diğer ayarlar, ayar aktif olduğunda gösterge alanındaki bir sembolle gösterilir.

Çok kademeli ayarlamalarda tuşlarına uzun dokunulduğu zaman ayarlar otomatik ilerler.

Ayarlar, çamaşır makinesi kapatıldıktan sonra bellekte tutulmazlar.

Ek program ayarları/seçenekler → Sayfa 25

Çamaşırların tambura yerleştirilmesi

⚠ Uyarı

Ölüm tehlikesi!

Örn. leke çıkarıcı/yıkama benzini, gibi çözücü madde içeren temizleme maddeleri ile ön işlem yapılmış çamaşırlar makineye yerleştirildikten sonra patlamaya neden olabilir. Bu çamaşırları önceden elle iyice durulayınız.

Önceden sınıflandırdığınız çamaşırları birbirinden ayrılmış biçimde tambura yerleştiriniz. Gösterge alanında seçtiğiniz program için, örneğin **Sentetikler** çamaşır yükleme ekranı gösterilir.

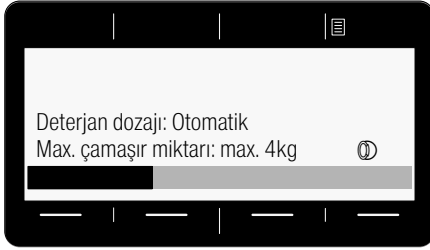

Yükleme çubuğununun içi, cihaza çamaşır doldurulurken dolar. Maks. yükleme kapasitesi aşıldığında, bu çubuk yanıp söner. Belirtilen maks. dolum miktarını dikkate alınız. Aşırı doldurma yıkama sonucunu kötü etkiler ve daha fazla kırıksıklık oluşmasına neden olabilir.

Bilgiler

- Büyük ve küçük çamaşırları birlikte yıkayınız. Farklı büyüklükte çamaşırlar birlikte yıkanınca, sıkma işlemi esnasında daha muntazam ve dengeli dağılır. Teker teker yıkanan çamaşırlar dengesiz dönmeye neden olabilir.
- Siemens logosu görünmez olana kadar çamaşır eklemek için bekleyiniz.
- Çamaşır yükleme ekranı, çamaşır doldurma kapağı açılınca veya çamaşır miktarı değiştirilince gösterilir.

Deterjan ve bakım malzemesinin dozlanması ve doldurulması

Sıvı deterjan ve yumuşatıcı dozaj ayarlaması, çamaşırı makinanızdaki çoğu programda otomatik olarak gerçekleşir, bu programlarda fabrika tarafından önceden ayarlanmıştır ve değiştirilmesi mümkündür. → Sayfa 17

Akıllı dozaj ayarlama ek olarak, ihtiyaca göre manuel olarak ↻ ↻ bölmesine yardımcı yıkama maddeleri (örn. yumuşatıcı, ağartıcı veya leke çıkarıcı) ilave edilebilir. → Sayfa 35

Akıllı dozaj ayarlama mümkün olmayan programlarda veya istek üzerine (bu durumda akıllı dozaj ayarlama ≡ (kapalı) konumuna ayarlanmalıdır), deterjan ekleme manüel olarak ↻ ↻ bölmesine yapılır. → Sayfa 35

Programın başlatılması

Çamaşır doldurma kapağı ile lastik conta arasına çamaşır sıkışmamasına dikkat ediniz ve sonra çamaşır doldurma kapağını kapatınız.

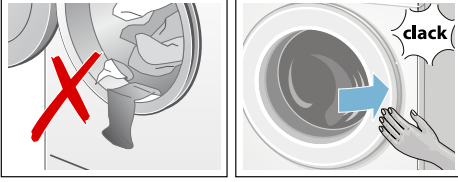

Gösterge alanında yine seçilmiş program için ana ekran gösterilir.

Programı başlatmak için ► tuşuna basınız.

Yıkama esnasında gösterge alanında program akışının ilerlemesi bir çubuk içinde gösterilir. Bu çubuk, yıkama evresi boyunca dolar ve güncel program akışının ilerlemesi hakkında bilgi verir.

Ok işaretleri program akışının ilerlemesine göre gösterilir ve silinir. Bu işaretler, program akışının ilerlemesi esnasında değiştirilebilecek/ilave edilebilecek program ayarlarını/seçenekleri gösterir.

Bazı program akış adımlarının açıklaması:

- **Miktar otomatığı aktif** → Sayfa 37



- **Ön yıkama, yıkama, durulama, sıkma, pompalayıp su boşaltma ...** yıkama süreci esnasında gösterilir.

- **Ek durulama: Köpük Bilgi: Köpük tespiti**

Gösterge alanında ek olarak **Köpük tespit edildi** gösterilirse, yıkama programı esnasında çamaşır makinesi çok fazla köpük tespit etmiştir ve bunun için köpüğü yok etmek için otomatik olarak durulama işlemini devreye sokmuştur. Aynı miktarda çamaşır yükü söz konusu olan bir sonraki yıkama işleminde daha az sıvı deterjan kullanınız.

- diğer göstergeler → Sayfa 43

Programın ayarının yanlışlıkla değiştirilmesini istemiyorsanız, aşağıda açıklandığı gibi çocuk emniyetinizi seçiniz.

Çocuk kilidi: 3 sn. basınız

Çamaşır makinesinde, ayarlanmış fonksiyonların yanlışlıkla veya istenmeden değiştirilmesine karşı önlem alabilirsiniz.

Etkinleştirme/Etkinliğini kaldırma için her iki **Çocuk kilidi: 3 sn. basınız** tuşuna yaklaşık 3 saniye basınız. → Sayfa 12

Gösterge alanınızda  **Çocuk emniyeti aktif** görünür.

Yaklaşık 3 saniye sonra gösterge yeniden ana ekrana geri döner.

Aktifleştirilmiş çocuk emniyetinde program ayar düğmesinin ayarı değiştirilirse veya bir tuş seçilirse, kısa bir süre  sembolü yanıp söner.

Bilgiler

- Çocuk emniyeti her cihaz durumunda aktifleştirilebilir.
- Çocuk emniyeti çamaşır makinesi kapatıldıktan sonra da aktif kalır. Daha sonra, sonraki program seçiminden önce çocuk emniyeti devre dışı bırakılmalıdır.

- Cihaz eğer program devam ederken ve çocuk emniyeti aktifken kapatılırsa, cihaz yeniden açıldığında program devam ettirilir.

Çamaşır ilave edilmesi

Programın başlamasından sonra isteğe göre çamaşır ekleyebilir veya çıkarabilirsiniz.

Bunun için ►|| tuşunu seçiniz.

►|| tuşunun gösterge lambası yanıp söner ve makine, ekleme yapmanın mümkün olup olmadığını kontrol eder.

Gösterge alanında **Beklet: Çamaşır eklemek mümkün** görünürse, çamaşır eklenebilir.

Programa devam etmek için ►|| tuşuna basınız. Program otomatik olarak devam edecektir.

Bilgiler

- Çamaşır ekleme esnasında doldurma kapağını çok uzun süre açık bırakmayınız - çamaşırdan çıkan su dışarı akabilir.
- Yüksek su seviyesinde, yüksek sıcaklıkta veya dönen tamburda, güvenlik sebeplerinden dolayı çamaşır doldurma kapağı kilitli kalır ve çamaşır ilave etmek mümkün olmaz. Gösterge alanındaki bilgi ve uyarılara dikkat ediniz.
- Dolum miktarı göstergesi ekleme sırasında etkin değildir.

Programın değiştirilmesi

Kazara yanlış bir program başlattığınızda, programı aşağıdaki gibi değiştirebilirsiniz:

1. ►|| tuşunu seçiniz.
2. Başka program seçiniz.
3. ►|| tuşunu seçiniz. Yeni program baştan başlar.

Programın durdurulması

Yüksek sıcaklık dereceli programlarda:

1. ►|| tuşunu seçiniz.
2. Çamaşırların soğutulması: **Durulama** seçiniz.
3. ►|| tuşunu seçiniz.

Düşük sıcaklık dereceli programlarda:

1. ►|| tuşunu seçiniz.
2. **Sıkma** veya **Boşaltma** seçiniz.
3. ►|| tuşunu seçiniz.

Suda bekletme sırasında program bitişi

Gösterge alanında aşağıdaki gösterilir:

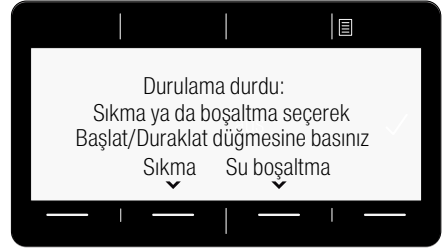

Aşağıdakileri yaparak programı devam ettiriniz:

- **Sıkma** programını (gerekirse sıkma devir sayısını değiştiriniz) veya **Boşaltma** programını seçiniz.
- ►|| tuşunu seçiniz.

Program sonu

Gösterge alanında ©Bitti, çamaşırı **boşaltınız** gösterilir. ►|| tuşunun gösterge lambası söner.

Çamaşırların çıkarılması/ cihazın kapatılması

1. Çamaşır doldurma kapağını açınız ve çamaşırları çıkarınız. Gösterge alanındaki bilgi ve uyarılara dikkat ediniz.
2. ① tuşuna basınız. Cihaz kapalıdır.
3. Su musluğunu kapatınız.
Bilgi: Aquastop modellerinde gerekmez.

Bilgiler

- Tamburun içinde çamaşır unutmayınız. Bir sonraki çamaşır yıkama işleminde bu parçalar çekebilir veya başka çamaşırları boyayabilir.
- Varsa mevcut olan yabancı cisimleri tamburdan ve lastik contadan çıkartınız – paslanma tehlikesi var.
- Lastik conta silinerek kurulmalıdır.

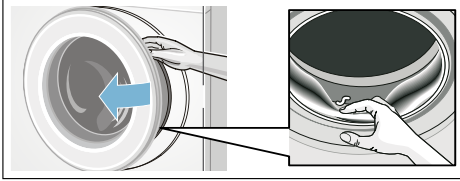

Bilgiler

- Çamaşır doldurma kapağını ve deterjan çekmecesini açık bırakarak, kalan suyun kurumasını sağlayınız.
- Daima program sonunu bekleyiniz, aksi halde cihaz halen kilitli olabilir. Sonra cihazı açınız ve kilidin açılmasını bekleyiniz.
- Program sonunda gösterge alanı sönerse, enerji tasarrufu modu etkindir. Etkinleştirmek için herhangi bir tuşa basınız.



i-DOS

Akıllı dozajlama sistemi





Deterjan çekmesinde akıllı dozajlama sistemi

i-Dos Akıllı dozaj ayarlama sistemi

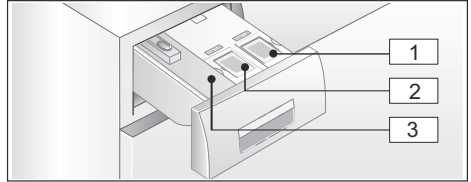
Çamaşır makineniz sıvı deterjan ve yumuşatıcı için bir akıllı dozaj sistemi ile donatılmıştır.

Bunun için deterjan çekmesinde i-Dos kapları  ve  kullanıma sunulmuştur. Sıvı deterjan ve yumuşatıcı mı, iki sıvı deterjan mı kullanmak istediğinizi kendiniz seçebilirsiniz. Kap değişimi → Sayfa 36



- 1 Sıvı deterjan için kap  (1,3 l)
- 2 Hazne  (0,5 l) yumuşatıcı için (veya kap değiştirildiğinde sıvı deterjan)
- 3 Manuel dozaj ayarı için   olması

Seçilmiş programa ve ayarlara bağlı olarak, i-Dos kabı üzerinden deterjan/ yumuşatıcı için en iyi miktar dozajı ayarlanır.

İşletmeye alma/Dozajlama kabının doldurulması



Yıkama ve bakım malzemelerinizi seçerken üreticinin verdiği bilgilere dikkat ediniz. Makinede yıkanabilen pamuklu ve sentetik renkli kumaşlar için akışkan sıvı, tam, genel ve renkli çamaşır deterjanı kullanmanızı tavsiye ediyoruz.

Bilgiler

- Sadece üretici tarafından deterjan çekmecesine ilave edilmesi tavsiye edilen, kendiliğinden akan sıvı ürünler kullanılmalıdır.
- Farklı sıvı deterjanları birbirine karıştırmayınız. Başka bir sıvı deterjana (tip, üretici, ...) geçecek olursanız, dozajlama kabını tamamen boşaltınız ve temizleyiniz.
→ Sayfa 39
- Çözücü içeren, yakıcı veya gaz bırakan maddeler (örn. sıvı ağartıcı) kullanmayınız.
- Deterjanı ve yumuşatıcıyı birbirine karıştırmayınız.
- Kombine ve çok yoğunlaştırılmış ürünler kullanmayınız.
- Kuruyup yapışmayı önlemek için deterjan doldurma kapağını uzun süre açık bırakmayınız.

Dozajlama kabını doldurulması:

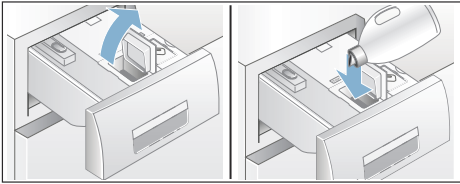

Deterjan çekmecesindeki dozaj ayarı kapları bunun için uygun doldurma kapaklarıyla işaretlenmiştir:

-  Tam/genel deterjan
 -  Yumuşatıcı
1. Deterjan çekmecesini çekip açınız.
 2. Doldurma kapağını açınız.
 3. Deterjan/yumuşatıcı doldurunuz. İlgili **max** işaretinden fazla doldurmayınız.







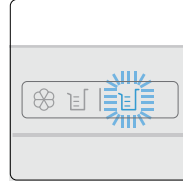

4. Doldurma kapağını kapatınız.
5. Deterjan çekmecesini yavaşça tamamen içeri itiniz.

Tamamen içeri itilmiş deterjan çekmecesini, devreye sokulmuş cihazda aşağıdaki gibi gösterilir:

- çekmece tutamağındaki ilgili ışıklı gösterge, akıllı dozaj ayarı i-Dos  , i-Dos  durumunda yanar.
- Eğer akıllı dozaj ayarı seçilmediyse, gösterge bir kez yanıp söner ve sonra bir daha yanmaz.

Günlük kullanımda**Çekmece tutamağında ışıklı göstergeler:**

- İlgili kap için akıllı dozaj ayarı seçilmişse, gösterge **yanar**:
 -  Kap  için (Sıvı deterjan),
 - Kombine kap  için gösterge lambası  , kaydedilen ilgili kap içeriğinde yanar  yumuşatıcı için/ sıvı deterjan için. → Sayfa 32
- Eğer seçilmiş akıllı dozaj ayarında kap için geçerli asgari dolum seviyesinin altına düşülürse, gösterge **yanıp söner**.

Akıllı dozajlama sisteminin seçilmesi ve seçimin iptal edilmesi ve dozajlama oranının ayarlanması:

Akıllı deterjan ve yumuşatıcı dozaj ayarı, izin verilen her program için fabrika ayarı olarak seçilmiştir.

Programlara genel bakış → Sayfa 17

☒ deterjanı için dozaj ön ayarı hafif değerine (hafif kirli çamaşırlar), ☒ yumuşatıcı için dozaj orta değerine (normal yumuşak çamaşırlar) önceden ayarlanmıştır ve her programda kişisel isteğe göre değiştirilebilir. → Sayfa 24

Akıllı dozaj ayarına ek olarak, ihtiyaca göre manüel olarak bölme ↻ ↻ içine yardımcı yıkama maddesi (örn. leke çıkarıcı) ilave edilebilir. → Sayfa 35

Bilgi: Seçim (açık/kapalı) ve ilgili seçilmiş i-Dos ☒☒ ve i-Dos ☒ dozaj ayarı her program için bir sonraki değişikliğe kadar çamaşır makinesi kapatılsa bile değişmeden kalır.

Deterjan/yumuşatıcı ilave edilmesi:

Akıllı dozaj ayarı seçilmiş olduğunda ilgili ışıklı göstergenin yanı sıra sönmesi ve gösterge alanındaki ilgili bir ikaz, asgari dolum durumu altına düşüldüğü gösterir. İçerik daha yakl. 3 yıkama için yeterlidir.

Aynı sıvı deterjan veya yumuşatıcı her zaman ilave edilebilir. Ürün/Üretici değiştirilirse, kabı önce yıkamanızı tavsiye ediyoruz. → Sayfa 39

Gerekirse temel dozaj miktarını ayarlayınız.

Temel dozaj ayarlama miktarı

Temel dozajlama miktarları:

- **Deterjanlarda** – normal kirli çamaşır için ve mevcut su sertlik derecesine göre üreticinin önerisi.
- **Yumuşatıcılarda** - orta yumuşaklık için üreticinin önerisi.

Bu bilgileri deterjan/yumuşatıcı ambalaj etiketinden alabilirsiniz veya doğrudan ilgili üreticiden sorup öğrenebilirsiniz.

Mevcut su sertlik derecesini belirlemek için bir test şeridi kullanınız veya su şebekesinin tedarikçisine sorunuz.

Suyumuzun sertlik derecesi:



Ambalaj etiketi üzerindeki deterjan dozajı için bir örnek:

Kirlilik derecesi → Su sertlik derecesi ↓	hafif	normal	sert	Çok güçlü
yumuşak/orta	55 ml	75 ml	120 ml	160 ml
sert/çok sert	75 ml	95 ml	150 ml	180 ml

Temel dozaj miktarı fabrika ayarı bölgeye göre önceden ayarlanır (örneğin 75 ml deterjan ve 36 ml yumuşatıcı).

Deterjan için temel dozaj miktarını, deterjanınızın ambalaj etiketi üzerinde bulabilirsiniz. Burada su sertliğinize dikkat ediniz.

Yumuşatıcı için temel dozaj miktarını, çamaşırları ne kadar yumuşak istediğinize bağlı olarak seçebilirsiniz.

Temel dozaj miktarındaki deęişiklik, dięer üç dozaj derecesini de aynı biçimde etkiler.

Bilgiler

- Daha yüksek yoğunlukta deterjanlarda temel dozaj miktarını düşürünüz.
- Eđer yıkama esnasında tekrar yoğun bir köpük oluşması söz konusu olursa, lütfen temel dozaj miktarını ve dozaj derecesini kontrol ediniz. Ayrıca bazı sıvı deterjanlar çok fazla köpük oluşmasına neden olabilir. Temel dozaj miktarı ve dozaj derecesi doğrusa, başka bir sıvı deterjan kullanmanızı öneririz.





Temel dozajlama miktarlarının deęiştirilmesi:

Cihaz ayarları → Sayfa 36

Kap içerięi, i-Dos için

Yumuşatıcı yerine ikinci bir sıvı deterjan da i-Dos  kabında kullanılabilir.

Bilgiler

- i-Dos  kap içerięi seçiminin **yumuşatıcıdan deterjana** deęiştirilmesinde, bu kap için geçerli olan deterjan temel dozaj ayarı miktarı fabrika ayarına alınır ve bu deterjan için geçerli dozaj, izin verilen tüm programlarda **Kapalı** konumundadır. Ardından gösterge alanında i-Dos  tuşu üzerinden deterjan dozaj ayarını (hafif, orta veya güçlü) seçiniz. → Sayfa 13
- i-Dos  kabı için deterjan dozajı aktifleştirilince, i-Dos  kabı otomatik olarak devre dışı bırakılır. Ayarlar bu program için bir sonraki deęişikliğe kadar korunur.



- i-Dos  içerięi seçiminin **yumuşatıcı** olarak deęiştirilmesinde, temel dozaj ayarlama miktarı fabrika ayarına alınır ve dozaj ayarlama izin verilen tüm programlarda normal konumuna ayarlanır.
- Kap içerięlerinin seçiminin deęiştirilmesi gösterge alanı üzerinden ek onay gerektirir.

Kabın içerięini deęiştiriniz:

Cihaz ayarları → Sayfa 36

Manuel dozajlama

Akıllı dozaj ayarlama ek olarak, ihtiyaca göre manüel olarak  bölmesine yardımcı yıkama maddeleri (örn. yumuşatıcı, ağartıcı veya leke çıkarıcı) ilave edilebilir.

Akıllı dozaj ayarlama mümkün olmayan programlarda veya istek üzerine (bu durumda akıllı dozaj ayarlama  (kapalı) konumuna ayarlanmalıdır), deterjan ekleme manüel olarak  bölmesine yapılır.

Uyarı

Gözlerde/ciltte tahriş!

Makine çalışırken deterjan çekmecesinde açılması halinde, dışarıya deterjan/bakım maddesi dışarı sıçrayabilir.

Çekmeceyi dikkatlice açınız.

Deterjan/bakım maddesi temas ederse gözü veya cildi bol suyla yıkayınız. Yanlışlıkla yutulması halinde, doktora danışınız.

Dikkat!

Cihaz hasarı

Temizlik maddeleri ve çamaşır ön işleme maddeleri (örneğin leke çıkarıcılar, ön yıkama spreyleri, ...) çamaşır makinesinin yüzeyine temas ederse hasar verebilir.

Bu maddelerin çamaşır makinesi yüzeyine temas etmemesini sağlayınız. Gerekirse sprey artıkları ve artıklar / damlalar hemen nemli bir bezle temizlenmelidir.



Bilgiler

- Tüm deterjan/yardımcı temizleme maddesi ve temizleme maddesi dozaj ayarı için kesinlikle üretici bilgilerine dikkat ediniz.
- Deterjanın manuel dozaj ayarlanmasında, akıllı dozaj ayarlama üzerinden ek deterjan dozaj ayarı yapmayınız (akıllı dozaj ayarlama  (kapalı) konumuna ayarlanmalıdır); aşırı dozajı ve köpük oluşmasını önler
- Akışkanlığı düşük yumuşatıcı ve şekil verici maddeler su ile inceltilmelidir, bu sayede tıkanma önlenir.

Deterjanı dozajlayınız ve doldurunuz:

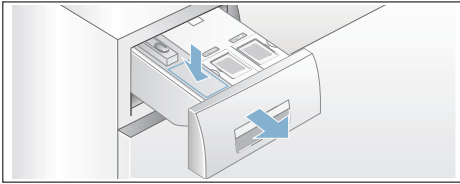
1. Deterjan çekmecesini dışarı çekiniz.







2.   bölmelerinde aşağıdakilere göre yapılıır:
 - Kirlilik,
 - Su sertlik derecesi (bağlı olduğunuz su şebekesi işletmesinden öğrenebilirsiniz),
 - Çamaşır miktarı,
 - Üreticinin verdiği bilgiler.
3. Deterjan çekmecesini kapatınız.



Cihaz ayarları

Aşağıdaki cihaz ayarlarını değiştirebilirsiniz:

seçilebilir ayarlar:

- **Bitiş sinyali**
Kapalı – Sessiz – Orta – Sesli – Çok yüksek sesli
Bitiş sinyalının ses seviyesini ayarlayınız.
- **Tuş sesi**
Kapalı – Sessiz – Orta – Sesli – Çok yüksek sesli
Tuş sinyallerinin ses seviyesinin uygun kılınması.
- **Cihazın otomatik kapanması**
15 – 30 – 60 dk. sonra – hiçbir zaman
Cihaz ... dk. sonra otomatik kapanır (= 0 kWh enerji tüketimi); devreye sokmak için ana şalter tuşuna  basınız.
- **Lisan**
Türkçe
English
...
gösterilen lisanın değiştirilmesi.
- **Tambur temizliği bilgisi.**
Açık – Kapalı
Bu uyarı, tambur temizliği programını yürütmenizi hatırlatır.
- **Kap içeriği:**
i-Dos  içeriği
Yumuşatıcı – Sıvı deterjan
Kap içeriğinin seçilmesi/ değiştirilmesi.
- **Temel dozajlama miktarı:**
i-Dos  Baz
10 ml – 200 ml
Temel dozaj miktarı ayarlaması sıvı deterjan/yumuşatıcı üreticisi tavsiyesine göre.
- **Temel dozaj ayarlama miktarı:**
i-Dos  Baz
10 ml – 200 ml
Temel dozaj miktarı ayarlaması sıvı deterjan üreticisi tavsiyesine göre.

Cihaz ayarlarını değiştirmek için her iki tuşu da **Ayarlar: 3 sn. basınız** yaklaşık 3 saniye süreyle basılı tutunuz.
→ Sayfa 14

Bilgiler

- Ayarlar, cihaz kapatıldıktan sonra bellekte korunur.
- Tuşlara uzun süre dokunulduğunda, ayarlar otomatik olarak ilerler.



Sensör

Miktar otomatığı

Tekstil türüne ve çamaşır yüküne bağlı olarak, miktar otomatığı su tüketimini ve program süresini her programda en iyi şekilde ayarlar.

Dengesiz dağılım kontrol sistemi

Otomatik denge kontrol sistemi dengesizlikleri algılar ve birkaç kez sıkmaya başlama işlemi yaparak, çamaşırların muntazam dağılmasını sağlar.

Güvenlik sebeplerinden dolayı, çamaşırların çok dengesiz dağılmış olması halinde, devir sayısı düşürülür veya sıkma işlemi yapılmaz.

Bilgi: Küçük ve büyük çamaşırları birlikte tambura yerleştiriniz.
→ Sayfa 29, → Sayfa 44

Aqua sensör

modele bağlı olarak

Aqua sensör, yıkama işlemi esnasında yıkama suyunun bulanıklılık derecesini (bulanıklılık pislik ve deterjan artıklarından dolayı oluşur) kontrol eder. Suyun bulanıklılığına bağlı olarak, yıkama işlemlerinin süresi ve sayısı belirlenir.

Yükleme sensörü/göstergesi

Yükleme sensörü, çamaşır doldurma kapağı açık olduğunda çamaşır makinesinin doluluk derecesini algılar. Bu durum gösterge alanında gittikçe dolan bir çubuk grafiği üzerinden gösterilir.

Bilgi: Yükleme sensörünün çamaşır miktarını tamamen algılayabilmesi için, çamaşır makinesi devreye sokulmadan önce yıkama tamburu boş olmalıdır.

Dozaj ayarlama tavsiyesi

Dozaj ayarlama tavsiyesi (seçilmiş programa ve algılanmış yüklenmeye bağlı olarak) bir deterjan dozaj önerisini yüzde değeri türünden gösterir. % oranı ile ilgili bilgi, deterjan üreticisinin önerisi ile ilgilidir.

Bilgi: Dozaj ayarlama tavsiyesine uyarak, hem çevreyi, hem de bütçenizi korumuş olursunuz.



Temizleme ve bakım

⚠ Uyarı

Ölüm tehlikesi!

Elektrik gerilimi ileten parçalar ile temas halinde elektrik çarpması tehlikesi söz konusudur.

Cihazı kapatarak elektrik fişini çekiniz.

⚠ Uyarı

Zehirlenme tehlikesi!

Yıkama benzini gibi çözücü içeren temizleme maddeleri zehirli buharlar oluşturabilir.

Çözücü madde içeren temizleme maddeleri kullanmayınız.

Dikkat!

Cihaz hasarı

Yıkama benzini gibi çözücü içeren temizleme maddeleri, makinenin yüzeylerine ve parçalarına zarar verebilir.

Çözücü madde içeren temizleme maddeleri kullanmayınız.

Biyofilm oluşmasını ve kötü koku oluşumunu aşağıdaki yöntemle engelleyebilirsiniz:

Bilgiler

- Çamaşır makinesinin yerleştirildiği odanın iyi biçimde havalandırıldığından emin olunuz.
- Çamaşır makinesini kullanmadığınızda çamaşır doldurma kapağını ve deterjan gözünü hafif açık bırakınız.
- Belirli aralıklarla ve toz deterjan kullanarak **Pamuklular 60 °C** programla yıkama yapınız.

Makine gövdesi/kumanda bölümü

- Gövdeyi ve kumanda bölümünü yumuşak, nemli bir bezle siliniz.
- Deterjan kalıntılarını hemen temizleyiniz.
- Tazyikli su ile temizlenmemelidir.

Yıkama tamburu

Klorsuz temizleme maddesi kullanınız, bulaşık teli veya çelik tel yumağı kullanmayınız.

Çamaşır makinesinde koku oluşumu durumunda veya tamburu temizlemek için **Tambur temizleme 90 °C** programını çamaşırızsız olarak yürütünüz. Bu sırada toz deterjan kullanınız.

Kireç giderme

Deterjan dozajlaması doğru olduğunda, kireçten arındırmaya gerek yoktur. Gerekli olursa, kireçten arındırma maddesi üreticisinin verdiği bilgilere göre işlem yapınız. Uygun kireç gidericileri internet sayfamız üzerinden veya yetkili servisimiz üzerinden satın alabilirsiniz. → Sayfa 46

i-Dos Deterjan çekmecesi ve bölmeleri

1. Dozajlama kabının boşaltılması:

Dozajlama kapları, ön kısmında çıkarılabilen tapalar ile donatılmış boşaltma deliklerine sahiptir. Dozajlama kabını boşaltmak için önce çekmece kulpunu çizimde gösterildiği gibi çıkarınız:

- a) Deterjan çekmecesi çekip açınız.

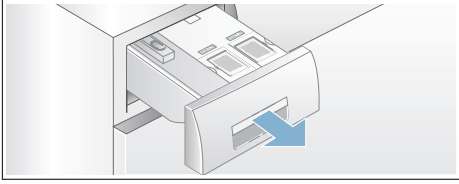

- b) Çekmece kulpunun arka yüzündeki (altta ortada) kilit çözme kolunu (A) hafif kendinize doğru çekiniz ve aynı zamanda kilitli çekmece kulbunu (B) yukarı çekiniz.

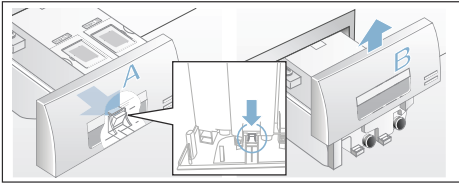

- c) Dozajlama kabının boşaltılması için ilgili kapatma tıpasını dikkatlice çekip çıkarınız ve içeriğini uygun bir kabın içine boşaltınız.

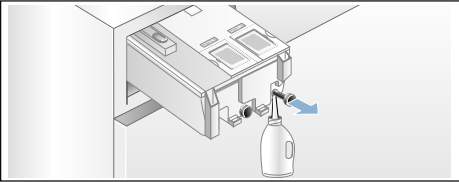

- d) Kapatma tıpasını yeniden sonuna kadar itip takınız.

2. Dozajlama kabı/deterjan çekmecesi temizlenmesi:

Boşaltılmış dozajlama kabının temizlenebilmesi için deterjan çekmecesi tamamen çıkarılabilir.

- a) Dozajlama kabını çıkarmadan önce boşaltınız.

Bilgi: Çekmece kulpunu ancak temizleme işleminden sonra yeniden yerine takınız.

- b) Çekmeceyi çekip açınız.
c) Kilit çözme koluna basınız ve çekmeceyi tamamen çıkarınız.

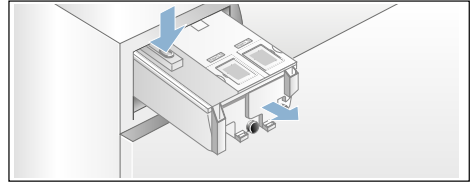

- d) Çekmece kapağını dikkatlice çıkarınız.

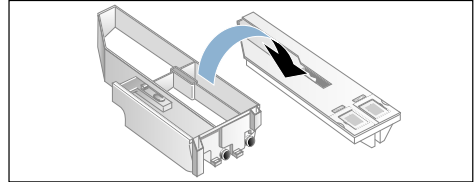

Dikkat!

Deterjan çekmecesi zarar görebilir! Deterjan çekmecesi elektrikli parçalar içerir. Su ile temas halinde bu parçalar zarar görebilir.

- Kapağı bulaşık makinesinde temizlemeyiniz ve suya sokmayınız.

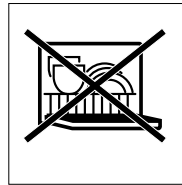

tr Temizleme ve bakım

- Arka çekmece fişini ıslaklığa, deterjana veya yumuşatıcı artıklarına karşı koruyunuz, dış yüzeyleri gerekirse yumuşak, nemli bir bez ile silip temizleyiniz. Yerine takmadan önce kurutunuz.
- e) Çanağı ve kapağı yumuşak, nemli bir bez ile veya su püskürtme hortumu ile temizleyiniz. İç yüzeyleri de yumuşak, nemli bir bez ile silip temizleyiniz.

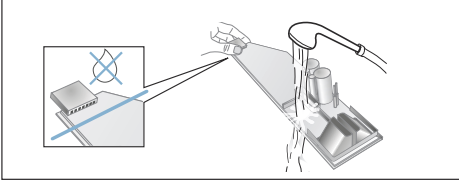

- f) Çanağı ve kapağı kurulayınız ve yeniden yerine takınız.
- g) Çekmece kulpunu yukarıdan takıp, hissedilir şekilde yerine oturuncaya kadar itiniz.
- h) Deterjan çekmecesinin gövdesini içten temizleyiniz.
- i) Deterjan çekmecesini tamamen içeri itiniz.

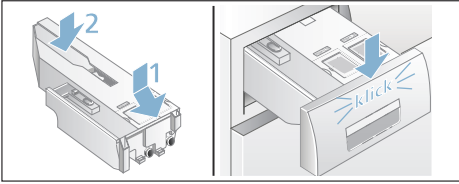

Pis su pompası tıkanmış, acil durum boşaltma işlemi

⚠ Uyarı

Yanma tehlikesi!

Deterjanlı su, yüksek sıcaklıklarla çamaşır yıkadığında çok sıcaktır. Sıcak deterjanlı suya dokunulması halinde, haşlanarak yanma söz konusu olabilir. Deterjanlı yıkama suyunun soğumasını bekleyiniz.

1. Daha fazla su dolmaması ve deterjanlı su pompası üzerinden boşaltılmasına gerek kalmaması için, su musluğunu kapatınız.
2. Cihazı kapatınız. Elektrik fişini çekip prizden çıkarınız.
3. Servis kapağını açınız ve çıkarınız.

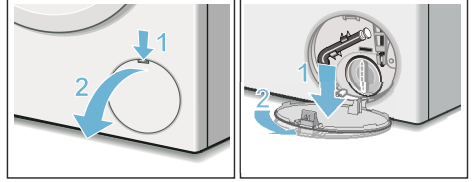

4. Su boşaltma hortumunu tutma düzeneğinden çıkarınız. Kapatma kapağını çekip çıkarınız. Deterjanlı suyu uygun bir kap içine akıtınız. Kapatma kapağını bastırıp takınız ve boşaltma hortumunu tutma düzeneğine takınız.

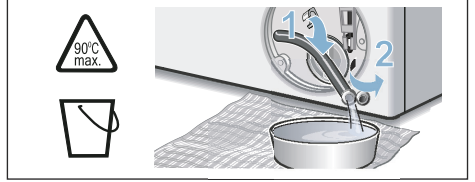

5. Pompa kapağını dikkatlice sökünüz, kalan su dökülebilir. Pompa kapağının iç kısmını, vida dişli bölümünü ve pompa gövdesini temizleyiniz. Pis su pompasının kanatlı çarkı döndürülebilir olmalıdır. Pompa kapağını tekrar yerine takınız ve vidalayınız. Tutamak dik konumda durmalıdır.

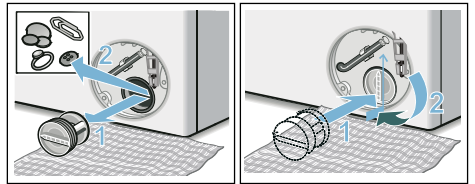

6. Servis kapağını takınız, yerine oturtunuz ve kapatınız.

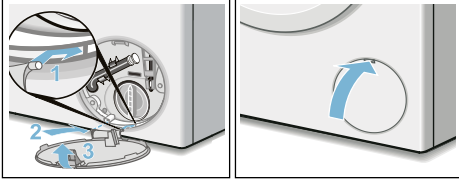

Bilgi: Bir sonraki yıkama işleminde deterjanın kullanılmadan boşalma bölümüne akmasını önlemek için 1 litre suyu bölümüne içine dökünüz ve **Boşaltma** programını başlatınız.

Sifon borusundaki atık su çıkış hortumu tıkanmış

1. Cihazı kapatınız. Elektrik fişini çekip prizden çıkarınız.
2. Hortum kelepçesini gevşetiniz. Boşaltma hortumunu dikkatlice çekiniz, kalan su dökülebilir.
3. Boşaltma hortumunu ve sifona bağlı uçları temizleyiniz.

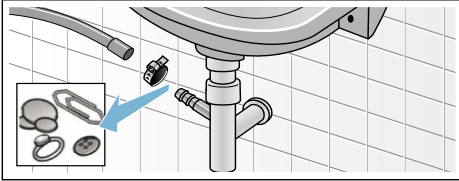

4. Boşaltma hortumunu tekrar takınız ve bağlantı yerini hortum bileziği ile emniyete alınız.

Su girişindeki süzgeç tıkalı

Bunun için önce giriş hortumundaki su basıncını gideriniz:

1. Su musluğunu kapatınız.
2. Herhangi bir program seçiniz (Durulama//Sıkma/Boşaltma hariç).
3. ► tuşunu seçiniz. Programı yaklaşık 40 saniye çalıştırınız.
4. Ⓛ tuşuna basınız. Cihaz kapalıdır.
5. Elektrik fişini çekip prizden çıkarınız.

Daha sonra süzgeçleri temizleyiniz:

1. Hortumu musluktan çıkarınız. Süzgeci küçük bir fırça ile temizleyiniz.

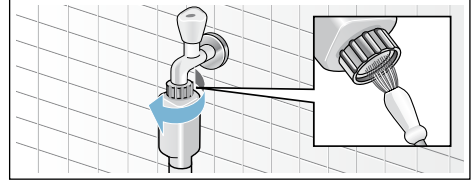

2. Standart ve Aqua-Secure modellerinde cihazın arka tarafındaki süzgeci de temizleyiniz: Hortumu cihazın arka tarafından çıkarınız, Süzgeci bir pense ile dışarı çıkarınız ve temizleyiniz.

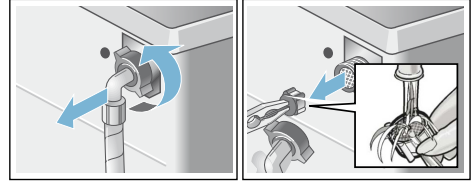

3. Hortumu bağlayınız ve sızdırmazlığını kontrol ediniz.



Arıza durumunda ne yapılmalı?

Acil kilit açma sistemi

Örneğin elektrik kesilmesi halinde Elektrik şebekesi akım beslemesi yeniden devreye girince, program çalışmaya devam eder.

Çamaşırlar yine de çıkarılmak isteniyorsa çamaşır doldurma kapağı aşağıda tarif edildiği gibi açılabilir:

Uyarı

Yanma tehlikesi!

Yüksek sıcaklıklarda çamaşır yıkandığında, sıcak deterjanlı suya ve çamaşırlara dokunulması halinde haşlanma söz konusu olabilir. Duruma göre, önce soğumasını beklemeniz iyi olur.

Uyarı

Yaralanma tehlikesi!

Dönen tamburun içine ellerinizi sokarsanız, elleriniz yaralanabilir. Dönen tamburun içine ellerinizi sokmayınız. Tambur artık dönmeyene kadar bekleyiniz.

Dikkat!







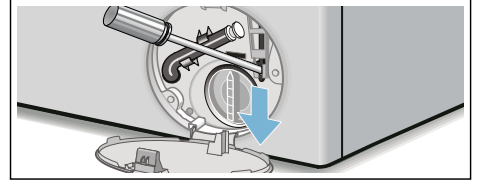

Su hasarları

Dışarı akan veya taşan sudan dolayı su hasarları oluşabilir. Camdan su görünüyorsa, çamaşır doldurma kapağını açmayınız.

1. Cihazı kapatınız. Elektrik fişini çekip prizden çıkarınız.
2. Pis suyu boşaltınız. → *Sayfa 40*
3. Acil durumda açma düzenini bir alet ile aşağı doğru çekiniz ve serbest bırakınız. Ardından çamaşır doldurma kapağı açılabilir.





Gösterge alanındaki bilgiler

Gösterge	Sebebi/Yardıml
Kabı i-Dos  ,  doldurunuz	i-Dos kaplarında asgari dolum seviyesinin altına düşüldü, doldurunuz → <i>Sayfa 33</i> .
i-Dos  , i-Dos  Hata; i-Dos  , i-Dos  devre dışı bırakınız	i-Dos  , i-Dos  Kapalı olarak ayarlayınız. Yetkili servisi çağırınız. Cihaz manuel dozaj ayarı ile işletilmeye devam edilebilir. Manuel dozaj ayarı → <i>Sayfa 35</i>
Deterjan çekmesini kapatınız	Çekmeceyi tamamen içeri itiniz. → <i>Sayfa 33</i>
Bekletme: İlave mümkün değil	Su seviyesi veya sıcaklık çok yüksek. Programı devam ettirmek için ► tuşuna basınız.
Kapı kilidini açmak mümkün değil: Su seviyesi veya sıcaklık çok yüksek	Su seviyesi veya sıcaklık çok yüksek. Programı devam ettirmek için ► tuşuna basınız.
Kapak kilitlenemiyor, lütfen kapağı tekrar açıp kapatınız ve ► düğmesine basınız	<ul style="list-style-type: none"> ■ Çamaşır sıkışmış olabilir. Lütfen çamaşır doldurma kapağını yeniden açınız ve kapatınız ve ► tuşuna basınız. ■ Gerekirse çamaşır doldurma kapağını bastırıp kapatınız ya da çamaşıruları çıkarınız ve yeniden basıp kapatınız. ■ Gerekirse cihazı kapatınız ve yeniden açınız. Programı açınız ve kişisel ayarları yapınız. Programı başlatınız.
Lütfen musluğu açınız	<ul style="list-style-type: none"> ■ Musluğu sonuna kadar açınız, ■ Su giriş hortumu katlanmış/sıkıştırılmış, ■ Su basıncı çok düşük. Süzgeci temizleyiniz. → <i>Sayfa 41</i>
Pompayı temizleyiniz	<ul style="list-style-type: none"> ■ Pis su pompası tıkanmış. Pis su pompasını temizleyiniz. → <i>Sayfa 40</i> ■ Tahliye hortumu/tahliye borusu tıkanmış. Sifona bağlı tahliye hortumunu temizleyiniz. → <i>Sayfa 41</i>
aquaStop aktif! Lütfen teknik servisi arayınız	Aquastop'suz modellerde gerekmez Küvet içinde su var, cihaz sızdırıyor. Su musluğunu kapatınız. Yetkili servisi çağırınız!
Otomatik kapatmaya kalan süre ... Saniye	Cihazı kapatmaya kalan süre: ... Cihaz uzun süre kullanılmazsa saniye sonra otomatik olarak kapanır. İptal etmek için herhangi bir tuşa basınız. → <i>Sayfa 36</i>
Soğuk su ilavesi	Atık su hatlarını korumak için, sıcak deterjanlı su cihazdan dışarı pompalanmadan önce soğutulur.

Gösterge	Sebeup/Yardıım
Tambur bakımı notları:	Bu not size Tambur temizleme 90 °C programını veya 60 °C'lik tambur ve pis su haznesi temizleme ve bakım programını yürütmenizi hatırlatır. Bilgiler <ul style="list-style-type: none"> ■ Programı çamaşır olmadan yürütünüz. ■ Sıvı deterjan veya ağartıcı içeren deterjan kullanınız. Köpük oluşmasını önlemek için, çamaşır deterjanı üreticisinin tavsiye ettiği deterjan miktarının yarısını kullanınız. Yünlü veya hassas çamaşır deterjanı kullanmayınız. ■ Hatırlatma notunu açar/kapatır. → Sayfa 13
diğer göstergeler Hata E: XXX	Cihazı kapatınız, 5 saniye bekleyiniz ve tekrar açınız. Gösterge yeniden belirirse, müşteri hizmetlerini arayınız.

Arıza durumunda ne yapılmalı?

Arızalar	Sebeup/Yardıım
Dışarı su akıyor.	<ul style="list-style-type: none"> ■ Tahliye hortumunu doğru biçimde sabitleyiniz/değiştiriniz. ■ Giriş hortumunun vida dışı bağlantısını sıkınız.
Cihaza su gelmiyor.	<ul style="list-style-type: none"> ■ ►II tuşuna basılmadı mı? ■ Su musluğu açılmamış mı? ■ Süzgeç tıkanmış olabilir mi? Süzgeci temizleyiniz. ■ Giriş hortumu katlanmış veya sıkışmış mı?
Dozaj ayarlama kabı boş ve dolım seviyesi göstergesi yanıp sönmüyor.	<ul style="list-style-type: none"> ■ Çekmece kapağı/fişi kirlenmiş olabilir mi? Temizleyiniz → Sayfa 35 ■ Deterjan çekmecesine yerine doğru takılmamış olabilir mi? Deterjan çekmecesini içeri doğru itiniz. → Sayfa 39
Dozaj ayarlama kabına yanlış sıvı deterjan/ yumuşatıcı doldurulmuş.	Dozaj ayarlama kabı: <ol style="list-style-type: none"> 1. Boşaltınız ve temizleyiniz. 2. Yeniden doldurunuz. → Sayfa 33
Deterjan/yumuşatıcı dozaj ayarlama kapları içinde katlanmış.	Dozaj ayarlama kabını temizleyiniz ve yeniden doldurunuz.
Çamaşır doldurma kapağı açılmıyor.	<ul style="list-style-type: none"> ■ Güvenlik fonksiyonu aktif. Program iptal? → Sayfa 31 ■ ☹ (Sıkma iptal = son sıkma olmadan) mi seçildi? → Sayfa 31 ■ Sadece acil durumda açma fonksiyonu üzerinden mi açmak mümkün? → Sayfa 42
Program çalışmaya başlamıyor.	<ul style="list-style-type: none"> ■ ►II veya Kalan süre tuşuna mı basıldı? ■ Çamaşır doldurma kapağı kapalı mı? ■ ☹ Çocuk emniyeti aktif mi? Devre dışı bırakınız. → Sayfa 30
Program başlatıldıktan sonra tamburda kısa süre silkelenme/dönme.	Hata değildir - yıkama programı başlatılırken dahili bir motor testi nedeniyle tamburda kısa süreli bir silkelenme ortaya çıkabilir.

Arızalar	Sebeup/Yardıml
Deterjanlı su cihazdan pompalanıp boşaltılmıyor.	<ul style="list-style-type: none"> ■  (Sıkma iptal = son sıkma olmadan) mi seçildi? → Sayfa 31 ■ Pis su pompasını temizleyiniz. → Sayfa 40 ■ Su çıkış borusunu ve/veya boşaltma hortumunu temizleyiniz.
Tamburun içinde su görünmüyor.	Hata yok – Su seviyesi görünen kısmın altında.
Sıkma sonucu memnun edici değil. Çamaşırlar ıslak/çok nemli.	<ul style="list-style-type: none"> ■ Hata yok – Denge kontrol sistemi sıkma işlemini çamaşırlar eşit dağılmadığı için durdurdu. Küçük ve büyük çamaşırları tambur içinde eşit dağıtınız. ■ Kırışıklık önleme (modele bağlı) programı mı seçildi? → Sayfa 33 ■ Çok düşük devir sayısı mı seçilmiş? → Sayfa 26
Birden fazla kez sıkma.	Hata yok – Denge kontrol sistemi dengesizliği düzeltiyor.
Program süresi normalden daha uzun.	<ul style="list-style-type: none"> ■ Hata yok – Denge kontrol sistemi çamaşırları birkaç kez dağıtarak dengesizliği düzeltiyor. ■ Hata yok – Köpük kontrol sistemi aktif – bir durulama süreci ek olarak devreye sokulur.
Program süresi, yıkama süreci sırasında değişiyor.	Hata yok – Program akışı ilgili yıkama süreci için optimize ediliyor. Bu durum, gösterge alanındaki program süresinin değişmesine sebep olabilir.
Koruyucu bakım maddesi için bölmede su kalmış.	<ul style="list-style-type: none"> ■ Hata yok – Koruyucu bakım maddesinin etkisinde değişme yok. ■ Gerekirse ilgili yerleştirme parçasını temizleyiniz. → Sayfa 29
Çamaşır makinesinde koku oluşması.	<p>Tambur temizleme 90 °C veya Pamuklular 90 °C programını çamaşır olmadan yürütünüz.</p> <p>Bunun için sıvı deterjan veya ağartıcı içeren deterjan kullanınız.</p> <p>Bilgi: . Köpük oluşmasını önlemek için, çamaşır deterjanı üreticisinin tavsiye ettiği deterjan miktarının yarısını kullanınız. Yünlü veya hassas çamaşır deterjanı kullanmayınız.</p>
Tekrar ve tekrar yoğun köpük oluşması.	<ul style="list-style-type: none"> ■ Temel dozaj ayarlarını ve dozaj derecesini kontrol ediniz. ■ Gerekirse başka bir sıvı deterjan kullanınız.
Sıvı deterjan/yumuşatıcı contadan damlıyor ve kapak camı üzerinde veya conta kıvrımı içinde toplanıyor.	Dozaj ayarlama kapları içinde çok fazla deterjanı/yumuşatıcı var. Kaplardaki max işaretine dikkat ediniz.
Ön ayar i-Dos  silindi.	Menü ayarı değişikliğinde i-Dos  : İçerik tüm ayarlar değiştirilir. → Sayfa 24
Sıkma esnasında gürültü, titreşimler ve cihazın “Yürümesi” söz konusu.	<ul style="list-style-type: none"> ■ Cihaz konumu ayarlandı mı? Cihazı konumunu ayarlayınız. → Sayfa 54 ■ Cihazın ayakları sabitlenmiş mi? Cihaz ayaklarını sabitleyiniz. → Sayfa 54 ■ Taşıma güvenliği donanımları çıkartılmış mı? Taşıma güvenlik donanımlarını söküp çıkarınız. → Sayfa 51
Gösterge alanı/gösterge lambaları işletme esnasında çalışmıyor.	<ul style="list-style-type: none"> ■ Elektrik kesintisi? ■ Sigorta atmış mı? Gerekirse evin sigortasını işler duruma getiriniz/değiştiriniz. ■ Arıza tekrar ortaya çıkarsa, yetkili servisi arayınız.

Arızalar	Sebeup/Yardıı
Çamaşırılarda deterjan artıkları var.	<ul style="list-style-type: none">■ Bazen fosfatsız sıvı deterjanlar suda çözölmeyen artıklar içerir.■ Durulama programını seçiniz veya çamaşırılari yıkadıktan sonra fırçalayınız.
İlave etme durumunda ► çok hızlı yanıp söner ve bir sinyal sesi duyulur.	<ul style="list-style-type: none">■ Su seviyesi çok yüksek. Çamaşır ilave edilmesi mümkün değildir. Duruma göre çamaşır doldurma kapağını hemen kapatınız.■ Programı devam ettirmek için ► tuşuna basınız.
Bir hatayı kendiniz halledemiyorsanız (kapatma/açma sonrasında) veya bir onarım gerekliyse:	
<ul style="list-style-type: none">■ Cihazı kapatınız ve elektrik fişini prizden çekiniz.■ Su musluğunu kapatınız ve yetkili servisi çağırınız.	



Müşteri hizmetleri

Arızayı kendiniz gideremiyorsanız lütfen müşteri hizmetlerine başvurunuz. →
Kapak sayfası

Gereksiz yere teknisyen talebini önlemek için, daima uygun bir çözüm buluyoruz.

Yetkili servise lütfen cihazın ürün numarasını (E-Nr.) ve imalat numarasını (FD) bildiriniz.

E-Nr. _____ FD _____

E no. Ürün numarası
FD İmalat numarası

Bu bilgileri *modele bağılı olarak bulabilirsiniz:

çamaşır doldurma penceresinin iç kısmı*/açık servis kapağı* ve cihazın arka yüzünde.

Üreticinin yetkisine güveniniz.

Bize başvurunuz. Böylelikle gerekli onarım çalışmalarının, orijinal yedek parçalara sahip, eğitilmiş servis teknisyenler tarafından yapıldığından emin olabilirsiniz.



Tüketim değerleri

Ana yıkama programları için enerji ve su tüketimi, program süresi ve kalan nem

(yaklaşık bilgiler)

Program	Dolum miktarı	Enerji tüketimi*	Su tüketimi*	Program süresi*
Pamuklular 20°C	9 kg	0,25 kWh	90 l	2 ¾ h
Pamuklular 40°C	9 kg	1,10 kWh	90 l	3 h
Pamuklular 60°C	9 kg	1,06 kWh	90 l	2 ¾ h
Pamuklular 90°C	9 kg	2,14 kWh	100 l	2 ¾ h
Sentetikler 40 °C	4 kg	0,70 kWh	61 l	2 h
Mix 40 °C	4 kg	0,60 kWh	45 l	1 ¼ h
Hassas / İpek 30 °C	2 kg	0,19 kWh	37 l	¾ h
Yünlüler 30 °C	2 kg	0,19 kWh	40 l	¾ h











Program	yaklaşık kalan nem bilgileri**			
	WM16... Maks. 1600 dev/dak	WM14... Maks. 1400 dev/dak	WM12... Maks. 1200 dev/dak	WM10... Maks. 1000 dev/dak
Pamuklular	44 %	48 %	53 %	62 %
Sentetikler	40 %	40 %	40 %	40 %
Hassas / İpek	30 %	30 %	30 %	30 %
Yünlüler	45 %	45 %	45 %	45 %

* Değerler, su basıncına, su sertlik derecesine, su giriş sıcaklığına, çevre sıcaklığına, çamaşırların tipine, miktarına ve kirlilik derecesine, kullanılan deterjana, şebeke gerilimindeki oynamalara ve seçilmiş olan ek fonksiyonlara bağlı olarak, bildirilen değerlerden farklı olabilir.

** Kalan nem bilgileri programa bağlı sıkma devir sayısı sınırlaması ve maksimum yük temelinde.

Pamuklu kumaşlar için etkili programlar

Müteakip programlar (Standart programlar,  ile gösterilir) normal kirli pamuklu tekstillerin temizlenmesi için uygundur ve bunlar kombine enerji ve su tüketimi açısından en verimli programlardır.

(AB) No. 1015/2010 düzenlemesine göre pamuklular için standart program		
Program + Sıcaklık + Tuş	Dolum miktarı	yaklaşık program süresi
 Pamuklular +  +  ecoPerfect 	9 kg	4 ¾ h
 Pamuklular +  +  ecoPerfect 	4,5 kg	4 ½ h
 Pamuklular +  +  ecoPerfect 	4,5 kg	4 ½ h

2010/30/AB direktifine göre soğuk su (15 °C) ile test ve enerji etiketlendirmesi için program ayarları. Program ısı derecesi ile ilgili bilgi, tekstillerin içindeki bakım ve koruma etiketi üzerinde verilen sıcaklık derecelerine bağlıdır. Gerçek yıkama sıcaklık derecesi, enerji tasarruf sebeplerinden dolayı bildirilmiş program ısı derecesinden farklı olabilir.

Teknik veriler

Ebatlar:

850 x 600 x 590 mm

(Yükseklik x Genişlik x Derinlik)

Ağırlık:

70 – 85 kg (modele bağlı)

Elektrik bağlantısı:

Şebeke gerilimi 220 - 240 V, 50Hz

Nominal akım 10 A

Nominal güç 1900 - 2300 W

Su basıncı:

100 - 1000 kPa (1 - 10 bar)

Kapalı durumda güç tüketimi:

0,12 W

Açık durumda güç tüketimi:

0,43 W

Kurulumu ve elektriğe bağlanması

Standart ekipman

Bilgi: Makinede nakliye hasarı olup olmadığını kontrol ediniz. Hasarlı makineyi kesinlikle çalıştırmayınız. Şikayet veya itiraz söz konusu olduğunda, lütfen cihazı satın aldığınız yetkili satıcınıza veya yetkili servisimize başvurunuz. → Sayfa 46

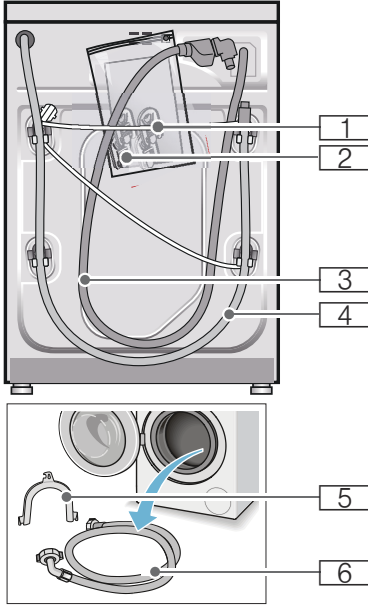

- 1 Şebeke hattı
- 2 Torba:

- Kullanım ve kurulum kılavuzu
- Müşteri hizmet noktaları dizini*
- Garanti*
- Taşıma güvenlik donanımları çıkarıldıktan sonra delikler için kapaklar
- 21 mm = 1/2 inçlik conta diskli adaptör 26,4 mm = 3/4 inç üzerine *

- 3 Aquastop modeli için su giriş hortumu
 - 4 Su çıkış hortumu
 - 5 Su çıkış hortumunun sabitlenmesi için manifold*
 - 6 Standart/Aqua-Secure modellerinde su giriş hortumu
- * modele bağlı olarak

Ek olarak su çıkış hortumunun bir sifona bağlanması durumunda bir hortum kelepçesi \varnothing 24 - 40 mm (yetkili satıcı) gereklidir.

Gerekli aletler

- Düzgün kurmak için su terazisi
- Cıvata anahtarı:
 - Taşıma güvenliği donanımının çözülmesi için SW13 ve
 - Cihaz ayaklarını düzğünce ayarlamak için SW17

Güvenlik bilgileri

Uyarı

Yaralanma tehlikesi!

- Çamaşır makinesi oldukça ağırdır. Çamaşır makinesini kaldır/taşıma sırasında dikkatli olunuz.
- Çamaşır makinesi ön taraftaki parçalarından (örn. çamaşır doldurma kapağı) tutularak kaldırılırsa parçalar kırılabilir ve yaralanmalara sebep olabilir. Çamaşır makinesini ön taraftaki parçalarından tutarak kaldırmayınız.
- Hortum ve elektrik kabloları düzgün yerleştirilmediğinde takılma ve yaralanma tehlikesi ortaya çıkar. Hortumları ve kabloları takılma tehlikesi oluşturmayacak şekilde yerleştiriniz.

Dikkat!

Cihazda hasar

Donmuş hortumlar yırtılabilir/patlayabilir. Çamaşır makinesini donma tehlikesi olan alanlar ve/veya açık alanlara yerleştirmeyiniz.

Dikkat!

Su hasarları

Su giriş ve çıkış hortumu bağlantı yerleri yüksek su basıncı altında bulunur. Sızıntıları veya su hasarlarını önlemek için bu bölümdeki uyarılara mutlaka dikkat ediniz.

Bilgiler

- Burada belirtilen uyarılara ek olarak yetkili su ve elektrik şirketinin de özel yönetmelikleri geçerli olabilir.
- Emin olmadığınız durumlarda cihazın bağlantılarını yetkili ve uzman bir kişiye yaptırınız.

Yerleştirme yüzeyi

Bilgi: Makinenin yerinden oynamaması için dengede durması önemlidir!

- Yerleştirme yüzeyi sabit ve düz olmalıdır.
- Yumuşak zeminler/zemin kaplamaları uygun değildir.

Taban veya ahşap ızgara üzerine yerleştirme

Dikkat!

Cihazda hasar

Çamaşır makinesi sıkma sırasında hareket edebilir ve tabandan devrilebilir/yıkılabilir.

Cihaz ayaklarını mutlaka sabitleme askısına sabitleyiniz.

Sipariş numarası WMZ 2200, WX 9756, Z 7080X0

Bilgi: Ahşap ızgaralarda çamaşır makinesini:

- mümkün olduğunda bir köşeye,
- yere sağlam biçimde vidalanmış, suya dayanıklı ahşap plakalar üzerine (min. 30 mm kalınlıkta) yerleştiriniz.

Çekmeceli bir platform üzerine kurulması

Platform sipariş no.: WMZ 20490, WZ 20490, WZ 20510, WZ 20520

Cihazın mutfak ünitesinin altına/içine monte edilmesi

⚠ Uyarı

Hayati tehlike!

Gerilim ileten parçalarla temas etmesi halinde elektrik çarpması tehlikesi ortaya çıkar.
Cihazın kapak plakasını çıkarmayınız.

Bilgiler

- 60 cm niş genişliği gereklidir.
- Çamaşır makinesini yalnızca sabit, yanındaki dolaplara sabitlenmiş, çalışma tezgahlarına yerleştiriniz.

Taşıma emniyetlerinin çıkarılması

Dikkat!

Cihazda hasar

- Makine, taşıma için taşıma emniyetleri ile emniyete alınır. Çıkarılmayan taşıma emniyetleri çalışma sırasında makineye, örn. tambura zarar verebilir. İlk kullanımdan önce 4 taşıma emniyetinin tümünü tamamen çıkarınız. Emniyetleri muhafaza ediniz.
- Daha sonraki taşımalarda taşıma hasarı oluşmasını önlemek için, taşımadan önce emniyetleri mutlaka tekrar takınız.

Bilgi: Cıvataları ve kovanları saklayınız.

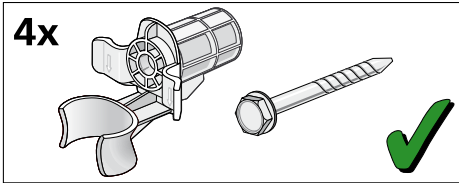

1. Hortumları tutturma düzeneklerinden çıkarınız.

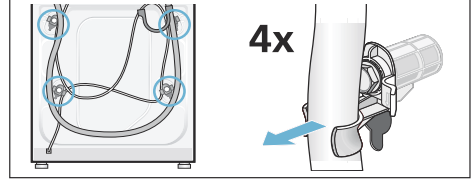

2. 4 taşıma güvenlik donanımı cıvatasının herbirini çözünüz ve çıkarınız. Kovanları çıkarınız. Bu sırada şebeke hattını tutturma düzeneklerinden çıkarınız.

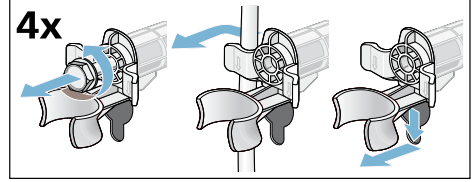

3. Kapakları yerlerine takınız. Kapakları takınız ve üstte kilitleme kancalarına basarak sıkıca kilitleyiniz.

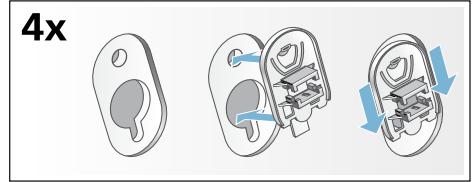

Hortum ve kablo uzunlukları

■ Sol taraftan bağlantı

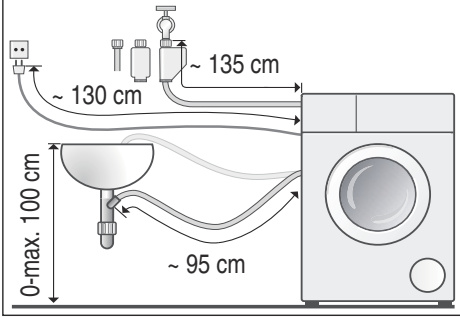

■ Sağ taraftan bağlantı

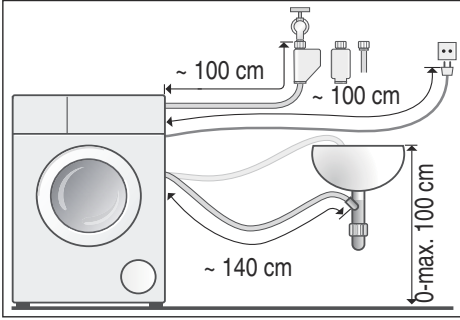

Yararlı bilgi: Yetkili satıcılar/yetkili servis üzerinden alınabilir:

- Aquastop veya soğuk su giriş hortumu için uzatma (yaklaşık 2,50 m); sipariş no. WM Z2380, WZ 10130, CZ 11350, Z 7070X0
- Standart model için daha uzun giriş hortumu (yaklaşık 2,20 m); müşteri hizmetleri için tek parça numarası: 00353925

Su girişi

⚠ Uyarı Ölüm tehlikesi!

Elektrik gerilimi ileten parçalar ile temas halinde elektrik çarpması tehlikesi söz konusudur.
Aquastop emniyet ventilini suya daldırmayınız (elektrikli bir ventil içerir).

Bilgiler

- Çamaşır makinesini sadece soğuk şebeke suyuyla çalıştırınız.
- Makineyi basınçsız sıcak su kazanının karışık musluk bataryasına bağlamayınız.
- Sadece birlikte teslim edilen veya yetkili satıcılardan alınmış giriş hortumu kullanınız; kullanılmış giriş hortumu kullanmayınız.
- Su giriş hortumunu kıvrımayınız veya ezmeyiniz.
- Su giriş hortumunda değişiklik (kısaltmayınız, kesmeyiniz) yapmayınız (aksi halde sağlıklı artık garanti edilemez).
- Vida dişli bağlantıları yalnızca elle sıkınız. Vida dişli bağlantılar bir alet (pense) ile çok fazla sıkılırsa, vida dişleri zarar görebilir.
- 21 mm = 1/2 inçlik bir musluğa bağlantı yapıldığında önce 21 mm = 1/2 inçlik conta diskli adaptörü 26,4 mm = 3/4 inçlik bağlantıya monte ediniz.
* modele göre teslim edilir

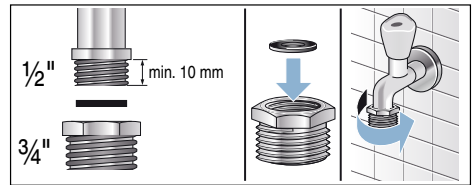

Su Őebekesindeki optimum su basıncı en az 100 kPa (1 bar)

maksimum 1000 kPa (10 bar)

Su musluęu aık olduęunda, asgari 8 l/dk. su akmalıdır.

Su basıncı daha yksek olursa, makine baęlantısının nne bir basın dŐrme valfi takılmalıdır.

Baęlantı

Su giriŐ hortumunu su musluęuna (26,4 mm = 3/4") ve cihaza baęlayınız (Aqua-Stop modellerinde gerekmez, sabit biimde monte edilmiŐtir) :

■ Model: **Standart**

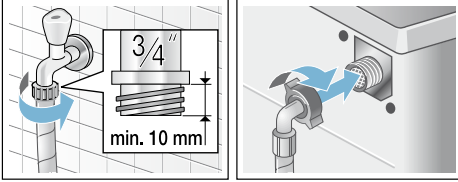

■ Model: **Aqua-Secure**

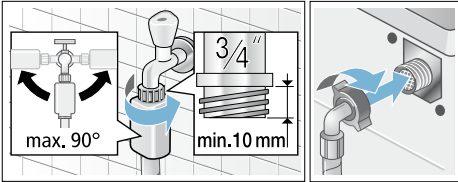

■ Model: **Aquastop**

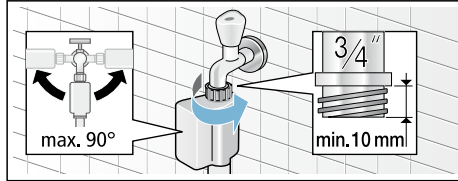

Bilgi: Su musluęunu dikkatlice aınız ve bu esnada baęlantı yerlerinin sızdırmazlıęını kontrol ediniz. Civata baęlantısı musluk suyu basıncı altındadır.

Su tahliyesi

⚠ Uyarı

Yanma tehlikesi!

Yksek sıcaklıklarda amaŐar yıkandıęında, sıcak deterjanlı suya dokunulması halinde, rn. sıcak deterjanlı su bir lavabo iine pompalandıęı zaman, haŐlanma sz konusu olabilir. Sıcak deterjanlı suya dokunmayınız.

Dikkat!

Su hasarı

Eęer boŐaltma hortumu suyun dıŐarı pompalanmasında yksek su basıncından dolayı lavabodan veya baęlantı noktasından kayıp dŐerse, dıŐarı akan sudan dolayı su hasarları sz konusu olabilir. Tahliye hortumunu kayıp dıŐarı dŐmeye karŐı emniyete alınız.

Dikkat!

Cihazda/tekstilde hasar

Tahliye hortumunun ucu pompalanan suya girdięinde, su cihaza geri akabilir ve cihaza/tekstille zarar verebilir. AŐaęıdakilere dikkat ediniz:

- kilitli tapa lavabo giderini kapatmamalıdır.
- boŐaltma hortumunun ucu pompalanan suya girmemelidir.
- su yeterince hızlı akmalıdır.

Bilgi: Su boŐalma hortumunu kıvrımayınız veya ekip uzatmayınız.

Bağlantı

■ Bir lavabo içine boşaltma

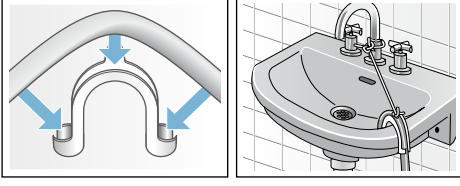

■ Bir sifon içine tahliye

Bağlantı yeri \varnothing 24 – 40 mm (yetkili satıcıda) bir hortum kelepçesi ile emniyete alınmalıdır.

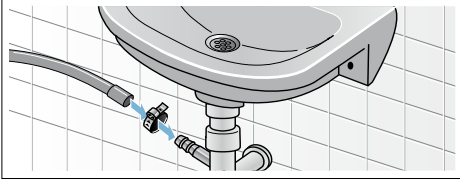

■ Lastik manşonlu bir plastik boru içine veya bir su akış kanalına boşaltma

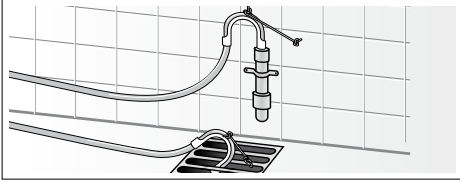

Hizalama

Cihazı bir su terazisi yardımı ile ayarlayınız.

Düzgün hizalamama sonucunda yoğun gürültü oluşması, titreşimler veya cihazın "yürmesi" söz konusu olabilir!

1. Kontra somunu SW17 civata anahtarı ile saat yönünde gevşetiniz.
2. Çamaşır makinesinin dengesini bir su terazisi ile kontrol ediniz ve gerekirse düzeltiniz. Cihaz ayağını döndürerek yüksekliği değiştiriniz. Cihazın dört ayağı da sağlam şekilde zemin üzerinde durmalıdır.
3. Dört cihaz ayağının kontra somunlarını SW17 civata anahtarıyla elle cihaz gövdesine takıp sıkınız. Bu esnada ayağı sabit tutunuz ve yüksekliğini değiştirmeyiniz.

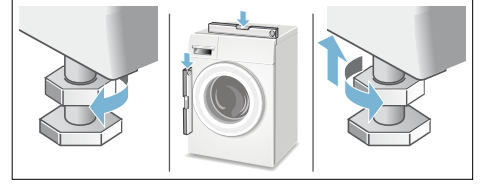

Elektrik Bağlantısı

Uyarı

Ölüm tehlikesi!

Elektrik gerilimi ileten parçalar ile temas halinde elektrik çarpması tehlikesi söz konusudur.

- Elektrik fişini yalnızca kuru ellerle tutunuz.
- Elektrik kablosunu, kablodan değil her zaman doğrudan fişten çekiniz, aksi takdirde hasar görebilir.
- Çalışma esnasında fişi prizden kesinlikle çıkarmayınız.

Aşağıdaki uyarılara dikkat ediniz ve aşağıdakilerin yapıldığından emin olunuz:

Bilgiler

- Şebeke gerilimi ve çamaşır makinesinin gerilim bilgileri (cihazın tip levhası üzerinde) aynı olmalıdır. Bağlantı değeri ve gerekli sigortalar, cihazın tip levhası üzerinde bildirilmiştir.
- Çamaşır makinesi sadece yönetmeliklere uygun bir şekilde kurulmuş, alternatif akıma ve toprak hattına sahip bir prize bağlanmalıdır.
- Elektrik fişi ve priz birbirine uymalıdır.
- kablo kesiti yeterli olmalıdır.
- toprak hattı sistemi yönetmeliklere uygun kurulmuş olmalıdır.
- Elektrik kablosu (gerektiğinde) sadece uzman elektrikçi tarafından değiştirilmelidir. Yedek elektrik kablosunu yetkili servis üzerinden alabilirsiniz.
- çok prizli düzenekler/kuplajlar ve uzatma kabloları kullanılmamalıdır.
- bir hatalı akım koruma şalteri kullanılırsa, sadece bu işareti  taşıyan bir tip kullanınız. Sadece bu işaret, günümüzde geçerli yönetmeliklerin yerine getirilmesini garanti eder.

- elektrik fişi her zaman erişilebilir olmalıdır.
- elektrik kablosu bükülmüş, ezilmiş, değiştirilmiş ve kesilmiş olmamalıdır.
- Şebeke hattı ısı kaynaklarına temas etmemelidir.



1. yıkamadan önce

Çamaşır makinesi fabrikadan çıkmadan önce detaylı bir kontrolden geçmiştir. Olası test suyu artıklarını gidermek için, ilk kullanımda **çamaşırızsız** yıkama işlemi uygulayınız.





Bilgiler

- Çamaşır makinesi, **usulüne uygun biçimde kurulumuş** ve **bağlanmış** olmalıdır. Şundan itibaren → *Sayfa 49*
- Hasarlı makineyi kesinlikle çalıştırmayınız. Müşteri hizmetlerine haber veriniz.

Hazırlık çalışmaları:

1. Makineyi kontrol ediniz.
2. Dozajlama kabı  ve  doldurulmalıdır. → *Sayfa 32*
3. Kumanda panelindeki koruyucu folyoyu çıkarınız.
4. Elektrik fişini takınız.
5. Su musluğunu açınız.

Programı çamaşır olmadan yürütünüz:

1. Cihazı açınız.
2. Çamaşır doldurma kapağını kapatınız (çamaşır doldurmayınız!).
3. **Tambur temizleme 90 °C** programını ayarlayınız.
4. Deterjan çekmecesini açınız.
5.   bölmeye yaklaşık 1 litre su doldurunuz.
6.   bölmeye deterjan doldurunuz.
Bilgi: Köpük oluşmasını önlemek için, çamaşır makinesi üreticisinin tavsiye ettiği deterjan miktarının yarısını kullanınız. Yünlü veya hassas çamaşır deterjanı kullanmayınız.
7. Deterjan çekmecesini kapatınız.
8. ► tuşunu seçiniz.
9. Program sonunda cihazı kapatınız.

Çamaşır makineniz şimdi çalışmaya hazırdır.

Taşıma

Örneğin taşınırken

Dikkat!

Dozajlama kaplarından taşan deterjan/ yumuşatıcı nedeniyle cihazda hasar

Taşan deterjan/yumuşatıcı cihazın fonksiyonunu etkileyebilir, örn. elektronik hasar olabilir. Cihazı taşımadan önce kesinlikle dozajlama kabını boşaltınız.

Hazırlık çalışmaları:

1. Su musluğunu kapatınız.
2. Giriş hortumundaki su basıncını gideriniz: → Sayfa 41; Temizleyiniz ve bakımını yapınız - Su girişindeki süzgeç tıkanmış
3. Çamaşır makinesini elektrik şebekesinden ayırınız.
4. Kalan deterjanlı suyu boşaltınız: → Sayfa 40; Temizleyiniz ve bakımını yapınız - Pis su pompası tıkanmış, acil durum boşaltma işlemi
5. Hortumları demonte ediniz.
6. Dozajlama kabını boşaltınız. → Sayfa 39

Taşıma güvenlik donanımlarının monte edilmesi:

1. Kapakları çıkarınız ve muhafaza ediniz. Gerekirse bir tornavida kullanınız.

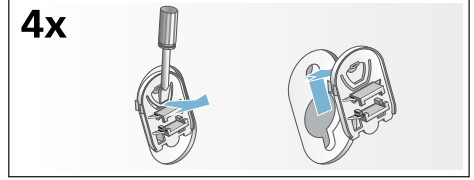

2. Tüm 4 kovani takınız. Şebeke hattını tutma düzenlerine sıkıştırınız. Cıvataları takınız ve sıkınız.

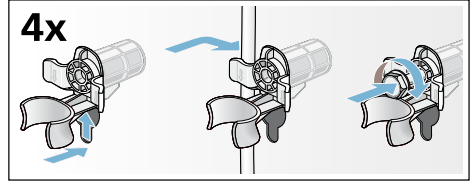

Yeniden işletmeye almadan önce:

Bilgiler

- **Mutlaka** taşıma güvenlik donanımlarını söküp çıkarınız!
- Sonraki yıkama işleminde deterjanın kullanılmadan tahliye bölümüne akmasını önlemek için: Yaklaşık 1 litre suyu → → bölmesine dökünüz ve **Boşaltma** programını seçiniz ve başlatınız.

Yalnızca Aquastop içeren cihazlar için

Satıcıya karşı yapılan satın alma sözleşmesinden doğan garanti taleplerine ve sunduğumuz cihaz garantisine ek olarak aşağıdaki koşullarda yedek parça sağlıyoruz:

1. Aquastop sistemimizdeki bir hata nedeniyle su hasarı meydana gelirse, makineyi özel kullanımları için kullanan kullanıcıların zararını karşılıyoruz.
2. Sorumluluk garantisi cihaz kullanım ömrü boyunca geçerlidir.
3. Garanti talebinin ön koşulu, Aquastop içeren cihazın kullanma kılavuzumuzda açıklandığı gibi uygun şekilde yerleştirilmiş ve bağlantılarının yapılmış olmasıdır; uygun şekildeki Aquastop uzatması (orijinal aksesuar) da buna dahildir. Sağladığımız garanti, musluktaki Aquastop bağlantısına olan arızalı hatları veya bağlantı parçalarını kapsamaz.
4. Aquastop içeren cihazları temel olarak çalışma sırasında gözetim altında tutmanız veya musluk kapatıldıktan sonra emniyete almanız gerekmez. Yalnızca uzun süre evde olmayacağınız zaman, örn. birkaç hafta sürecek tatillerde musluğu kapatmanız gerekir.

BSH EV ALETLERİ SANAYİ VE TİCARET A.Ş.

Fatih Sultan Mehmet Mah. Balkan Cad.
No:51

34771 Ümraniye / İstanbul

Arızalarda onarım siparişı ve danışmanlık

TR 444 6688 (Çaęrı merkezini sabit hatlardan aramanın bedeli şehir içi ücretlendirme, Cep telefonlarından ise kullanılan tarife göre deęişkenlik göstermektedir.)

Tüm ülkelere ait iletişim bilgilerini, ekteki müşteri hizmetleri dizininden bulabilirsiniz.

BSH Hausgeräte GmbH
Carl-Wery-Straße 34
81739 München
GERMANY
siemens-home.com

BSH Ev Aletleri Sanayi ve Ticaret A.Ş. tarafından Siemens AG'nin Ticari Marka Lisansı ile üretilmiştir



9001149889 (9511)