



SIEMENS



Tvättmaskin

WM..U...

siemens-home.bsh-group.com/welcome

sv Bruks- och uppställningsanvisning

Register
your
product
online

Din nya tvättmaskin

Du har köpt en Siemens-tvättmaskin.

Ta några minuter och läs bruksanvisningen, så att du lär dig tvättmaskinens fördelar.

Varje tvättmaskin som lämnar fabriken uppfyller kraven i Siemens kvalitetsssäkring när det gäller funktion och felfritt skick.

Mer information om våra produkter, tillbehör, reservdelar och service hittar du på vår webbsida www.siemens-home.bsh-group.com eller så kan du vända dig direkt till service.

Om bruks- och installationsanvisningen beskriver olika modeller finns avvikelserna angivna på respektive ställe.



Använd inte tvättmaskinen förrän du läst bruks- och installationsanvisningen!

Illustrationsregler

Varning!

Kombinationen av symbol och varningstext varnar för möjliga risksituationer. Livsfara eller risk för personskador om du inte följer anvisningarna.

Obs!

Varningstexten varnar för en eventuellt farlig situation. Risk för sak- och/eller miljökador om du inte följer anvisningarna.

Anvisning/tips

Anvisningar om hur du använder enheten optimalt/nyttig information.

1. 2. 3. / a) b) c)

Siffror eller bokstäver markerar momenten.

■ / - / -

Rutor eller snedstreck markerar uppräkningsrutor.

Innehållsförteckning

	Avsedd användning	4
	Säkerhetsanvisningar	5
	Elsäkerhet	5
	Risk för personskador!	5
	Barnsäkerhet	5
	Miljöskydd	6
	Förpackning/uttjänt maskin	6
	Energispartips	6
	Lär dig maskinen	8
	Maskin	8
	Kontroller	9
	Pekdisplay	10
	Tvättgods	11
	Förbereda tvätten	11
	Sortera tvätten	11
	Stärkning	12
	Färgning/blekning	12
	Tvättmedel	12
	Välja rätt tvättmedel	12
	Spara effekt och tvättmedel	13
	Programgrundinställningar	13
	Temperatur	13
	Centrifugeringsvarvtal	13
	Färdig om-tid	14
	i-Dos Inställning	14
	Extra programinställningar	15
	☺ Speed	15
	Ⓜ Eco	15
	Förtvätt	15
	Vatten och sköljning+	15
	Strykfritt	15
	Blötläggning	15
	Extrasköljning	16
	Minnesprogram	16
	Tyst tvätt	16
	Använda maskinen	16
	Förberedelser	16
	Slå på maskinen/välja program	17
	Ändra programmets grundinställningar	17
	17
	Välja extra programinställningar	17
	Lägga i tvätt i trumman	17
	Dosera tvättmedel och textilvårdsprodukter	18
	Starta programmet	18
	Barnspärr	18
	Lägga i/ta ur tvätt	19
	Ändra program	19
	Programavbrott	19
	Programslut vid Sköljstopp	19
	Programslut	19
	Ta ur tvätt/slå av maskinen	19
	Smart doseringssystem	20
	Smart doseringssystem i tvättmedelsfacket	20
	Använda/fylla på doserbehållarna	20
	Användning till vardags	21
	Bas-/grundinställningar	21
	Manuell dosering	22
	Inställningar	23
	Automatisk avstängning	23
	Bas-/grundinställningar	23
	Givare	25
	Balanseringssystemet	25
	Aqua-sensorer	25
	Rengöring och skötsel	25
	Maskinhölje/kontroller	25
	Trumman	25
	Avkalkning	25
	i-Dos-Tvättmedelsfack och hölje	25
	Avloppspumpen är igensatt	27
	Avloppsslangen är igensatt vid vattenlåsanslutningen	28
	Vattenfiltret är igensatt	28

	Felsökning	28
	Nödöppning	28
	Information på pekdisplayen	30
	Felsökning	31
	Service	33
	Tekniska data	33
	Uppställning och anslutning ..	33
	Standardtillbehör	33
	Säkerhetsanvisningar	34
	Uppställningsplats	35
	Installation på fundament eller trägolv	35
	Installation på stativ med utdragsback	35
	Installera maskinen i kök	35
	Ta bort transportsäkringarna	35
	Slang- och sladdlängder	36
	Vattenanslutning	36
	Avlopp	37
	Avvägning	38
	Elanslutning	38
	Före första tvätt	39
	Transport	39
	Aqua-Stop-garanti	40

Avsedd användning

- Bara avsedd för hemanvändning.
- Maskinen är avsedd för tvätt av textilier som tål maskintvätt och ylle som tål handtvätt.
- Avsedd för tvätt med kallt kranvatten och vanliga tvättmedel och tillsatser för frontmatade maskiner. Använd inte handtvättmedel.
- Följ alltid tillverkarens doseringsanvisningar för tvättmedel, -tillsatser, textilvårdsprodukter och -medel.
- Barn över 8 år och personer med begränsad fysisk, sensorisk eller mental färdighet eller som saknar erfarenhet eller kunskaper får bara använda maskinen **under överinseende** av någon eller om någon ansvarar för att de **får lära sig** hur man använder maskinen. Barn får inte göra rengöra eller sköta om maskinen utan uppsikt.
- Håll barn under 3 år borta från maskinen.
- Maskinen är avsedd för användning upp till max. 4000 möh.
- Håll husdjur borta från maskinen.

Innan du använder maskinen: Läs bruks- och installationsanvisningarna och all övrig information som följer med maskinen och följ anvisningarna. Spara dokumentationen för framtida bruk eller efterföljande ägare.

Säkerhetsanvisningar

Elsäkerhet

Varning **Livs fara!**

Risk för stötar vid kontakt med spänningssatta detaljer.

- Ta aldrig i kontakten med våta händer.
- Ta alltid tag i kontakten när du drar ur, inte i sladden. Annars kan du skada sladden.
- Enheten ska vara jordad. Elanslutning. → *Sidan 38*

Risk för personskador!

Varning **Risk för personskador!**

- Lyfter du maskinen i utstående delar (t.ex. luckan), så kan de gå av och ge personskador. Lyft inte maskinen i utstående detaljer.
- Ställer du dig på maskinen, så kan toppskivan gå sönder och ge personskador. Ställ dig inte på maskinen.
- Stöder/ställer du dig på öppen lucka kan maskinen välta och ge personskador. Stöd dig aldrig på öppen lucka.

- Sträck dig inte in i trumman när den roterar, det kan ge handskador.
Sträck dig inte in i trumman när den roterar.
Vänta tills trumman stannat.

Varning **Skållningsrisk!!**

Risk för skållning när du tvättar på höga temperaturer om du kommer i kontakt med het tvättilösning (t.ex. om du tömmer het tvättilösning i tvättställ).

Ta inte i het tvättilösning.

Barnsäkerhet

Varning **Livs fara!!**

- Barn kan hamna i livsfarliga situationer eller bli skadade om de leker vid maskinen.
 - Lämna aldrig barn utan uppsikt vid maskinen.
 - Låt inte barn leka med maskinen.
- Risk att barnen blir instängda maskinen, vilket kan medföra livsfara.
Uttjänta maskiner:
 - dra ur kontakten.
 - kapa sladden och ta bort den och kontakten.
 - förstör lucklåset.

 **Varning**
Kvävningsrisk!

Risk att barn vid lek vecklar in sig i förpackningar/folier och förpackningsdelar eller drar dem över huvudet och kvävs. Håll barnen borta från förpackningar, folier och förpackningsdelar.

 **Varning**
Förgiftningsrisk!!

Tvätt- och sköljmedel kan leda till förgiftning vid förtäring. Förvara tvätt- och sköljmedel oåtkomligt för barn.

 **Varning**
Ögon-/hudirritation!

Tvätt- och sköljmedel kan ge ögon-/hudirritation vid kontakt. Förvara tvätt- och sköljmedel oåtkomligt för barn.

 **Varning**
Risk för personskador!

Luckglaset blir hett vid tvätt på hög temperatur. Håll barn borta, så att de inte kommer i kontakt med den heta luckan.

 **Miljöskydd**

Förpackning/uttjänt maskin



Släng förpackningen i återvinningen. Maskinen är märkt enligt EU-direktiv 2012/19/EG om elektriskt och elektroniskt avfall (Waste electrical and electronic equipment – WEEE). Direktivet anger ramarna för återtagande och återvinning av uttjänta maskiner inom EU.

Energispartips

- Utnyttja alltid den maximala tvättmängden för resp program. Programöversikt → Iläggsblad till bruks- och monteringsanvisning
- Tvätta normalsmutsad tvätt utan förtvätt.
- Du kan sänka tvättmedels- och effektförbrukningen vid lätt- och normalsmutsad tvätt.
- Doserar du tvättmedlet med det **smarta doseringssystemet** (i-Dos) sparar du både tvättmedel och vatten.
- Temperaturvalen är baserade på skötselråden i textilierna. Maskinens tvätttemperaturer kan avvika för att optimera effektb sparing och tvättresultat.
- **Sovläge:** om du inte använder maskinens kontroller på ett tag (ca 5 min.), så kan den slå av pekdisplaybelysningen före programstart och efter programslut för att spara effekt. Du slår på belysningen igen genom att trycka till på någon del av pekdisplayen. Pekdisplaybelysningen är av vid programkörning. Du slår på belysningen igen genom att trycka till på någon del av pekdisplayen.

- **Automatisk avstängning:** om du inte använder maskinens kontroller på ett tag (ca 15 min.), så slår den automatiskt av före och efter programmet för att spara effekt. Tryck på Ⓞ för att slå på maskinen.
- Ska tvätten torktumlas efteråt, ställ in det centrifugeringsvarvtal som anges i torktumlarens bruksanvisning.

Lär dig maskinen

Maskin

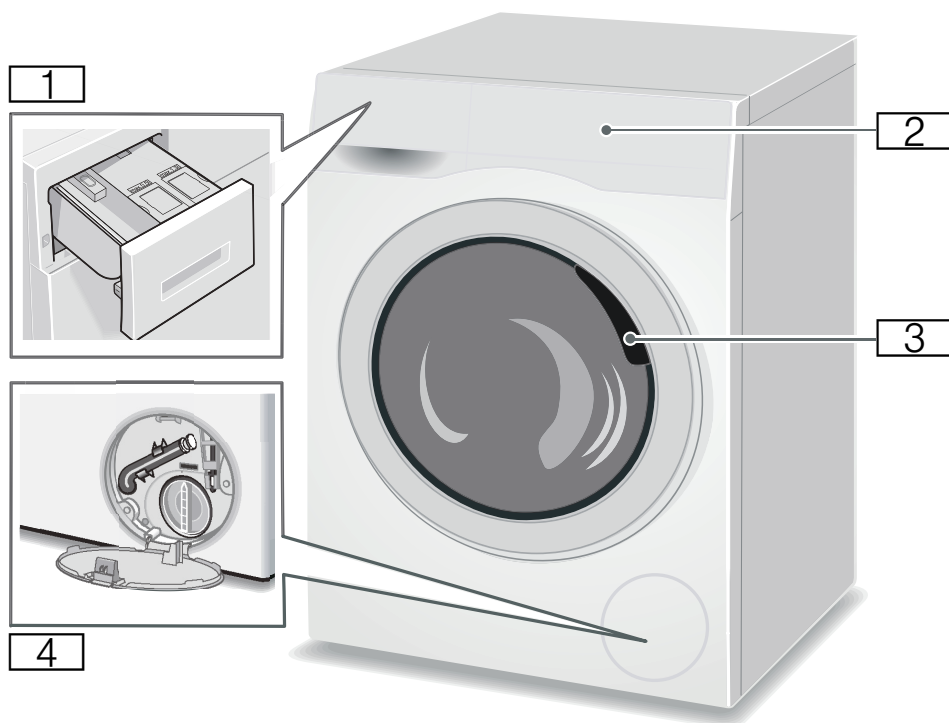

- 1 Tvättmedelsfack
- 2 Kontroller/pekdisplay
- 3 Lucka
- 4 Servicelucka

Kontroller

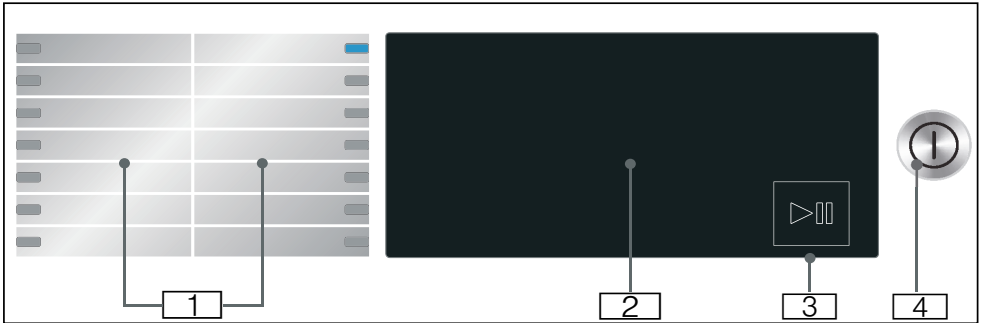

- 1** Tillgängliga program.
- 2** Pekdisplay
- 3** Start/paus-knapp
Tryck till på ▶|| för start, paus
(t.ex. för att lägga i tvätt) och
avbrott av program.
- 4** På/Av-knapp
Tryck på ⏻ för att slå på eller av
maskinen.

Pekdisplay

Förinställningar på program

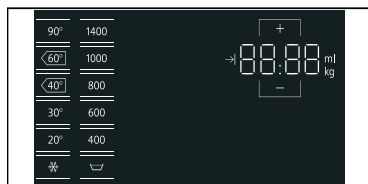

Indikering	Inställning	Beskrivning
❄ - 90°C	Temperatur	inställbar temperatur i °C ❄ = kulörtvätt
∩, 400 - 1400	centrifugeringsvartalet på displayen	Centrifugeringsvarvtal i v/min. (varv per minut); ∩ = sköljstopp
2:30*	Återstående programtid	Återstående programtid beror på valet h:min (timmar:minuter)
1 - 24 h	Färdig om-tid	Programslut efter ... h (h=timmar)
9,0* kg	Maximal tvättmängd	Rek. tvättmängd i kg
* beroende på valt program		

Extra programinställningar

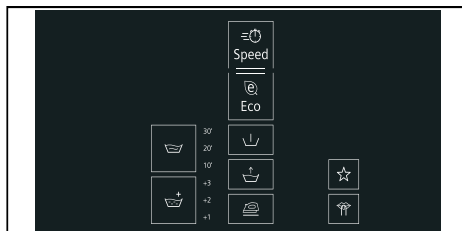

Indikering	Inställning
∩	Blötläggning
∩+	Extrasköljning
≡⌚	speed
⊙	Eco
∩	Förtvätt
∩+	Vatten och sköljning+
⌚	Syntet
☆	Minnesprogram
⌚	Tyst tvätt/grundinställningar

Statusindikeringar för programkörning (programförlopp)

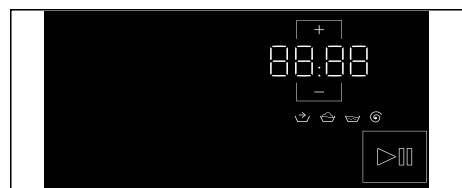

Indikering	Inställning
▶	Start/paus-knapp
∩	Förbehandling
∩	Tvätt
∩	Sköljning
⊙	Centrifugering/urpumpning
End	Programslut



Tvättgods

Förbereda tvätten

Obs!

Risk för maskin-/textilskador

Främmande föremål (t.ex. mynt, gem, nålar, spik) kan skada tvättgodset eller maskinens komponenter.

Följ anvisningarna nedan när du förbehandlar tvätten:

- Töm fickorna.

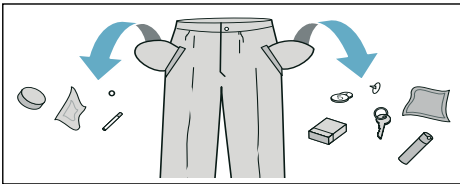

- Ta bort metallföremål (gem etc.).
- Tvätta ömtåligt (strumpor, bygel-BH etc.) i tvättnät/tvättpåse.

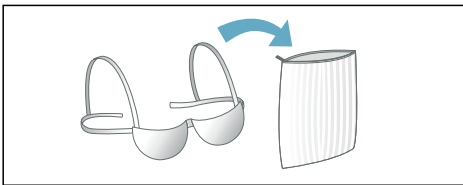

- Ta bort gardinkrokar eller lägg gardinerna i tvättnät/tvättpåse.
- Stäng blixtlås, knyt igen örngott och påslakan.
- Borsta sand ur fickor och slag.

Sortera tvätten

Sortera tvätten enligt tvättråden och tillverkarens uppgifter på tvättetiketterna:

- Tygsort/fibertyp

- Färgning

Anvisning: Tvättgods kan färga av sig eller inte bli riktigt rent. Så separera vit- och kulörtvätt.

Tvätta nya kulörta plagg separat första gången.

- Smuts

Tvätta tvättgods som är lika smutsigt tillsammans.

Här är några exempel på smutsgrad

– **lättsmutsigt:** ingen förtvätt, välj ev. inställningen \Rightarrow **Speed**.

– **normalt**

– **smutsigt:** lägg i mindre tvätt, förbehandla tvätten, om det behövs

– **Fläckigt:** ta bort/förbehandla fläckar när de är färska. Prova först med lite tvål och vatten. Gnugga inte utan klappa försiktigt. Kör sedan tvättgodset med lämpligt program. Besvärliga/intorkade fläckar går ibland inte bort förrän efter flera tvättar.

- Tvättrådssymbolerna

Siffrorna i symbolerna anger maximal tvätttemperatur.

– : avsedd för normalt tvätt; t.ex.

Bomull.

– : kräver skontvätt; t.ex.

Syntet.

– : kräver ömtålig skontvätt; t.ex.

Finvätt/Siden.

– : avsedd för handtvätt; t.ex.

Ylle

– : tvättgodset går inte maskintvätta.

Stärkning

Anvisning: Du får inte ha behandlat tvätten med sköljmedel.

1. Slå på maskinen.
2. Välj program **Sköljning**.
3. Dosera stärkelsesmedlet enligt tillverkarens anvisningar i vänsterfacket (rengör facket innan, om det behövs).
4. Tryck till på .

Färgning/blekning

Färgning är bara tillåten för normalt hushållsbruk. Salt kan ge angrepp på rostfritt! Följ anvisningarna från tillverkaren av färgningsmedlet!

Använd **inte** maskinen för att bleka tvätt!



Tvättmedel

Välja rätt tvättmedel

Tvåtråden är viktiga för att välja rätt tvättmedel, temperatur och behandling till tvättgodset. → Se även www.sartex.ch

Gå in på www.cleanright.eu, så hittar du mer information om tvättmedel, textilvårdsprodukter och rengöringsmedel för hemanvändning.

- **Standardtvättmedel med optiska vitmedel**
Passar för vittvättbart tvättgods av linne eller bomull
Program: bomull/
kulörtvätt - max. 90°C
- **Kulörtvättmedel utan blekmedel eller optiska vitmedel**
Passar för kulörtvätt av linne eller bomull
Program: bomull/
kulörtvätt - max. 60°C
- **Kulör-/fintvättmedel utan optiska vitmedel**
Passar för strykfri kulörtvätt av syntet
Program: syntet/
kulörtvätt - max. 60°C
- **Fintvättmedel**
Passar för ömtåliga fintextilier, silke eller viskos
Program: fintvätt/silke
kulörtvätt - max. 40°C
- **Ylletvättmedel**
Passar för yller
Ylleprogram
kulörtvätt - max. 40°C

Spara effekt och tvättmedel

Du kan sänka tvättmedels- och effektförbrukningen (sänka tvätttemperaturen) vid lätt- och normalsmutsad tvätt.

Spara	Smuts/anvisning
Sänkt temperatur och minskad tvättmedelsmängd enl. doseringsrekommendationen 	lätt Ingen synlig smuts eller fläckar. Kläder som luktar svett, t.ex.: <ul style="list-style-type: none"> ■ tunna sommar-/sportkläder (som man bara haft på sig några få timmar) ■ T-tröjor, skjortor, blusar (som man haft på sig max. 1 dag) ■ gästsängkläder och gästhanddukar (använda 1 dag)
	normalt Synlig smuts/eller några få lätta synliga fläckar, t.ex.: <ul style="list-style-type: none"> ■ T-tröjor, skjortor, blusar (helt genomsvettiga, som man haft på sig flera gånger) ■ handdukar, sängkläder (använda max. 1 vecka)
	smutsigt Mycket tydlig smuts och/eller fläckar t.ex. diskhanddukar, babytvätt, arbetskläder
Temperatur enl. skötselråd och tvättmedelsmängd enl. doseringsrekommendation/jättesmutsigt	

Anvisning: Följ alltid tillverkarens anvisningar för dosering av tvättmedel, tillsatser och rengöringsmedel.

P+

Programgrundinställningar

Det går att ändra förinställningarna i valda program. Du kan även ändra inställningarna när valt program är igång. Påverkan beror på hur långt programmet kommit.

Temperatur

(°C)

Det går att ändra temperatur före och under programkörningen beroende hur långt programmet kommit.

Maximalt inställbar temperatur beror på valt program.

Centrifugeringsvartal

(☉)

Det går att ändra centrifugeringsvarvtalet (i v/min.; varv per minut) före och under programkörningen beroende hur långt programmet kommit.

Inställning ☹: sköljstopp = ingen slutcentrifugering. Tvätten ligger kvar i sköljvattnet från slutsköljningen.

Du kan ställa in Sköljstopp för att undvika att tvätten blir skrynklig om du inte ska ta ut den ur maskinen direkt efter programslut.

Fortsätt/avsluta programmet med
→ *Sidan 19*

Maxvarvtalet beror på vilket program du valt och modellen.

Färdig om-tid

(→)

Du får upp programtiden efter programval, t.ex. **1:51** (i h:min (timmar:minuter)).

Före programstart kan du flytta färdigtiden i 30-minuterssteg till max. 24 h (h=timme).

Gör såhär:

1. Ställ in det program du vill ha (förutom 🕒 **MyTime**).
Du får upp programtiden för valt program t.ex. **2:30** (timmar:minuter) på displayen.
2. Tryck på **+** tills du får upp det antal timmar du vill ha på displayen.
Anvisning: Använd **+** för att öka och **-** för att minska inställningen.



3. Tryck till på **▷**.

Efter programstart får du upp vald tid, t.ex. **8 h**, och displayen räknar ned tills tvättprogrammet går igång. Då får du upp programtiden.

Anvisning: Maskinen anpassar programtiden automatiskt under programmets gång. Ändringar i programförinställningar resp. extra programinställningar kan även påverka programtiden.

Efter programstart kan du ändra följande medan vald tid räknar ned:

1. Tryck till på **▷**.
2. Ändra timmarna med **+** eller **-**.
3. Tryck till på **▷** igen.

i-Dos Inställning

Din maskin har ett smart doseringssystem för flytande tvättmedel och sköljmedel.

Din maskin doserar tvätt- och sköljmedel automatiskt i de flesta av tvättprogrammen.

Fabriksinställd för:

- 🕒 i-Dos: 0
Tvättmedel för lättsmutsad tvätt
- 🕒 i-Dos: 00
Sköljmedel för normalmjuk tvätt

🕒 i-Dos för tvättmedel

Doserinställningar

- 0 Lätt:
för lättsmutsad tvätt
- 00 Medel:
för normalsmutsad tvätt
- 000 Kraftig:
jättesmutsig tvätt resp. fläckar
- av autodosering av,
manuell dosering

Det går att ändra inställningarna för automatisk tvättmedelsdosering innan du startar tvättprogrammet och under förtvätten (om du valt det). Tryck till på 🕒 **i-Dos**.

Anvisningar för att ange hur smutsig tvätten är hittar du på

🕒 i-Dos för sköljmedel

Doserinställningar

- 0 Lätt:
för lite, mjuk tvätt
- 00 Medel:
för normalmjuk tvätt
- 000 Kraftig:
för mycket mjuk tvätt
- av autodosering av

Det kan gå att ändra inställningarna för automatisk sköljmedelsdosering beroende på hur långt programmet kommit. Tryck till på 🕒 **i-Dos**.

P+ Extra programinställningar

Anvisning: Översikten innehåller ytterligare programinställningar; de kan vara olika från modell till modell.

Du kan anpassa tvättprocessen ännu bättre till tvättgodset med ytterligare tillval.

Inställningarna går att lägga till resp. slå av beroende på hur långt programmet kommit.

Knappindikeringarna lyser när inställningen är på.

Inställningarna ligger kvar när du slagit av.

Speed

(≡🕒)

Tvättar snabbare med samma resultat som valt program utan  **Speed**, men förbrukar mer effekt.

Anvisning: Lägg inte i mer än maximal tvättgodsmängd.

Eco

(🕒)

Effektoptimerat tvättprogram med sänkt temperatur men jämförbar tvätteffekt med valt program utan inställningen  **Eco**.

Förtvätt

(⏴)

För jättesmutsig tvätt.

Anvisningar

- Om du **väljer smart dosering** blir tvättmedlet automatiskt doserat till för- och huvudtvätt.

- Är tvätten jättesmutsig så räcker det oftast med **medel-dosering** om du väljer ett program med ⏴ (**Förtvätt**).
- Dela upp tvättmedlet på för- och huvudtvätt vid **manuell dosering**. Lägg förtvättmedlet inne i trumman och fyll på tvättmedel för huvudtvätt i vänsterfacket.

Vatten och sköljning+

(👤)

Högre vattennivå, mycket skonsam behandling av tvätten.

Strykfritt

(👤)

Mindre skrynkling tack vare specialcentrifugering med efterföljande uppluckring och sänkt centrifugeringsvarvtal.

Anvisning: Högre restfuktighet i tvätten.

Blötläggning

(👤)

Maskinen blötlägger tvätten före huvudtvättomgången så att kraftig smuts blir upplöst.

10'	10 minuter
20'	20 minuter
30'	30 minuter



Anvisningar

- Häll tvättmedel i trumman.
- Lägg i tvättgods av samma färg.

Extrasköljning



Inställningsalternativ:

-  + 1 sköljning
-  + 2 sköljningar
-  + 3 sköljningar

Extra sköljning för överkänslig hud och/eller områden med mycket mjukt vatten.

Längre programtid.

Antalet sköljningar som verkligen blir utförda beror på vilket antal programmet har i sin grundinställning.

Minnesprogram



Du kan spara ett valt program med dina favoritinställningar här.

Spara såhär:

1. slå på maskinen.
2. välj program.
3. Ändra programmets grundinställningar och/eller välj extra programinställningar, om det behövs.
4. Håll ☆ intryckt ca 3 sekunder. Programmet är avsparat om alla inställningar blinkar till.

Vill du använda sparad program, tryck till på ☆ när du slagit på maskinen.

Vill du ändra sparad program, håll ☆ intryckt igen i ca 3 sekunder efter att du valt nya inställningar.

Tyst tvätt



Sänkt ljudnivå tack vare särskild tvätt- och centrifugeringscykel och avstängd slutsignal. Passar bra för tvättning nattetid.

Anvisning: Restfuktigheten ökar något i tvättgodset. Centrifugeringen är ev. inte OK. Du kan välja program

Centrifugering innan du hänger tvätten.



Använda maskinen

Förberedelser

The appliance was tested before delivery. To remove residual water from the test procedure, the first wash cycle should be run without laundry using the  **Drum Clean (Trumrengöring)** programme.

Before washing for the first time

→ *Sidan 39*

Anvisningar

- Never switch on a damaged appliance!
- Inform customer service!

1. Insert mains plug.

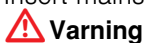

Risk of death from electric shock!

Risk of death if live parts are touched.

- Never pull out the mains plug by tugging the power cord.
 - Insert/pull out the mains plug with dry hands only.
2. Turn the tap on.



3. Open the appliance door.

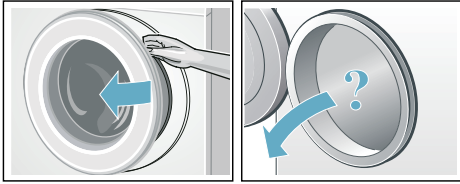

Slå på maskinen/välja program

Tryck på ① tills kontrollampen tänds, släpp knappen. Maskinen slår på.

Sedan får du upp det fabriksförvalda programmet  **Bomull** på displayen.

Du kan använda programmet eller välja ett annat.

Anvisning: Om du har på barnspärren, så måste du slå av den före programinställning.

Förinställningarna och max. tvättmängd för valt program kommer upp på pekdisplayen:

Du kan använda de visade förinställningarna eller optimera valt program för tvättgodset genom att ändra → "Programgrundinställningar" på sidan 13 och/eller välja → "Extra programinställningar" på sidan 15.

Ändra programmets grundinställningar

Du kan använda eller ändra förinställningarna.

Tryck på resp. knapp till du får upp den inställning du vill ha.

Inställningarna är på utan kvittering.

Inställningarna ligger inte kvar när du slår av maskinen.

Programförinställningar → Sidan 13

Programöversikt → Iläggsblad till bruks- och monteringsanvisning

Välja extra programinställningar

Du kan anpassa tvättprocessen ännu bättre till tvättgodset med ytterligare tillval.

Inställningarna kan väljas till eller bort beroende på var i programmet maskinen befinner sig.

Knappens kontrollampa lyser när inställningen är på.

Inställningarna ligger inte kvar i maskinens minne när du slår av.

Ytterligare programinställningar → Sidan 15

Programöversikt → Iläggsblad till bruks- och monteringsanvisning

Lägga i tvätt i trumman

Varning Livsfara!!

Tvättgods förbehandlat med rengöringsmedel som innehåller lösningsmedel som t.ex. fläckborttagare/tvättbensin innebär explosionsrisk om du lägger det i maskinen.

Skölj tvättgodset noggrant för hand innan du lägger den i maskinen.

Anvisningar

- Blanda stora och små textilier. Olika stora textilier blir bättre fördelade vid centrifugering. Enstaka textilier kan ge obalans.
- Överskrid inte angiven maxlast. Överfylld maskin försämrar tvättresultatet och skrynklar tvätten.

1. Sortera och skaka ur textilerna innan du lägger dem i tvätttrumman.

2. Se till så att du inte klämmer tvättgods mellan luckan och gummitätningen när du stänger luckan.

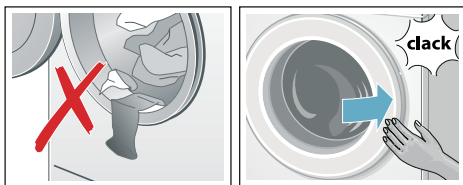

Dosera tvättmedel och textilvårdsprodukter

Din maskin doserar tvätt- och sköljmedel automatiskt i de flesta av tvättprogrammen, det är fabriksinställt men går att ändra.

Förutom smart dosering kan du fylla på tvättillsatser manuellt i vänsterfacket (t.ex. avhårdare, blekmedel, fläcksalt), om det behövs.

Om smart dosering inte fungerar i programmet eller du valt bort funktionen (ställt smart dosering i läge av), så doserar du tvättmedel manuellt i vänsterfacket.

Starta programmet

Håll \triangleright intryckt 1~2 sekunder, släpp sedan knappen. Programmet går igång och luckan låser.

Du får upp tiden **Färdig om-tid** på pekdisplayen och nedräkningen fram till tvättprogrammet går igång börjar. Du får upp programtiden på displayen när programmet går igång. Och programmets statusdisplayer tänds.

→ "Pekdisplay" på sidan 10

Anvisning: Skumavkänning

Tänds även \hat{O} på pekdisplayen, så har maskinen känt av för mycket skum under tvättcykeln och automatiskt aktiverat en extrasköljning för att få bort skummet.

Vill du förhindra att programmet blir ändrat av misstag, slå på barnspärren.

Barnspärr

(☞ 3 sec)

Du kan spärra maskinen, så att inställda funktioner på kontrolldelen inte går att ändra av misstag.

Slå på barnspärren:

Tryck till på ☞ 3 sec efter programstart och håll kvar ca 3 sekunder.

Indikeringen slår om till full ljusstyrka.

Trycker du på kontrolldelen när barnspärren är på, då blinkar indikeringen ☞ 3 sec till och maskinen ger signal. Programmet fortsätter tills det är klart utan ändring.

Anvisning: Du får upp **End** på displayen vid programslut. Luckan är stängd. Indikeringen ☞ 3 sec fortsätter lysa och ☞ förblir tända för att påminna dig om att du ska slå av barnspärren.

Slå av barnspärren:

Tryck till på ☞ 3 sec och håll kvar tills indikeringen slocknar.

Anvisningar



- Du måste slå av barnspärren för att få ut tvätten vid programslutet.
- Barnspärren är på även om du slår av maskinen.
- Slår du av maskinen under pågående program när barnspärren är på, så fortsätter programmet när du slår på igen.

Lägga i/ta ur tvätt

Det går att lägga i eller ta ur tvätt efter programstart, om det behövs.

Tryck till på ▷|||. Maskinen kontrollerar om det går att lägga i mer tvätt.

Du får upp följande på pekdisplayen:

- Det går att lägga i mer om  slocknar.
- Det går inte lägga i mer om  lyser.

Vill du fortsätta programmet, tryck på

▷|||. Programmet fortsätter automatiskt.

Anvisningar

- Låt inte luckan stå öppen för länge när du lägger i – det kan rinna ut vatten från tvättgodset.
- Luckan förblir låst av säkerhetsskäl vid hög vattennivå, temperatur eller om trumman fortfarande roterar och det går då inte att lägga i mer tvätt.

Ändra program

Startar du av misstag fel program, så ändrar du programmet såhär:

1. Tryck till på ▷|||.
2. Ställ in ett annat program.
3. Tryck till på ▷||| igen. Det nya programmet börjar från början.

Programavbrott

Om det är ett program med hög temperatur:

1. Tryck till på ▷|||.
2. Låt tvätten svalna: välj **Sköljning**.
3. Tryck till på ▷||| igen.

Om det är ett program med låg temperatur:

1. Tryck till på ▷|||.
2. Tryck på **Centrifugering**.
3. Tryck till på ▷||| igen.

Programslut vid Sköljstopp

▷||| blinkar på pekdisplayen och du får upp förinställt centrifugeringsvarvtal och återstående programtid för valt program.



Såhär fortsätter du programmet:

- Tryck till på ▷||| eller
- ändra centrifugeringsvarval (om det behövs) och tryck sedan till på ▷||| igen.

Anvisning: Ska du bara pumpa ur tvättlösningen, tryck till på ▷||| ca 1 min. efter programstart och innan centrifugeringen börjar. Slå sedan av maskinen. Det slår av programmet och låser upp luckan. Nu kan du ta ur tvättgodset.

Programslut

End tänds och ▷||| och  är av på pekdisplayen.

Ta ur tvätt/slå av maskinen

1. Tryck på . Maskinen är av.
2. Öppna luckan och ta ur tvätten.
3. Stäng vattenkranen.

Anvisning: Behövs inte på modeller med Aqua-Stop.

Anvisningar

- Glöm inte kvar tvätt i trumman. Risk för att den krymper i nästa tvättomgång eller missfärgar annan tvätt.
- Ta bort främmande föremål ur trumman och gummitätningen, om det behövs – risk för rostskador.

- Torka av gummitätningen.

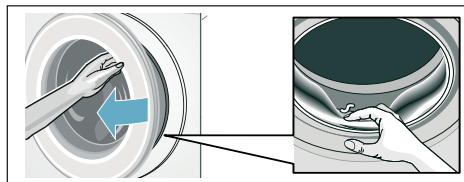



- Lämna lucka och tvättmedelsfack öppna så att eventuellt restvatten torkar ur.
- Vänta alltid till programmet gått klart eftersom luckan fortfarande kan vara låst. Slå på maskinen och vänta tills lucklåset öppnar.

i-DOS Smart doseringssystem



Smart doseringssystem i tvättmedelsfacket

i-Dos Smart doseringssystem

Din maskin har ett smart doseringssystem för flytande tvättmedel och sköljmedel.

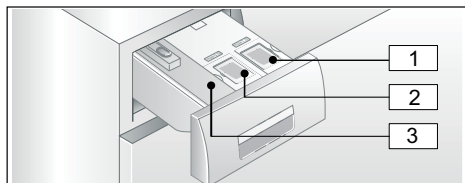
Systemet består av i-Dos behållarna  och  i tvättmedelsfacket.



- 1 Behållare  (1,3 l) för flytande tvättmedel
- 2 Behållare  (0,5 l) för sköljmedel
- 3 Vänsterfack för manuell dosering

Beroende på det program och de inställningar du gjort, så doserar maskinen optimal mängd tvätt-/sköljmedel via i-Dos-behållarna.

Använda/fylla på doserbehållarna



Följ tillverkarens anvisningar när du väljer tvättmedel och andra textilvårdande medel. Vi rekommenderar flytande universaltvättmedel och tvättmedel för kulörtvätt för alla kulörta textilier av bomull och syntet som går att tvätta i maskin.

Anvisningar

- Använd bara flytande produkter som tillverkaren rekommenderar för dosering i tvättmedelsfack.
- Blanda inte olika flytande tvättmedel. Om du byter flytande tvättmedel (typ, tillverkare, ...), töm då först doseringsbehållaren så att inga rester av det tidigare tvättmedlet finns kvar.
- Använd inga medel som innehåller lösningsmedel, gaser eller är frätande (t.ex. flytande blekningsmedel).
- Blanda inte tvättmedel med sköljmedel.
- Använd inga produkter som lägger sig i skikt ovanpå varandra eller är väldigt trögflytande.
- Låt inte locket till doseringsbehållaren vara öppet för länge för att undvika att tvättmedlen torkar fast.

Fylla på doserbehållarna:

Påfyllningslocken till doserbehållarna i tvättmedelsfacket är märkta med följande symboler:

-  Universaltvättmedel
 -  Sköljmedel
1. Öppna tvättmedelsfacket.
 2. Öppna påfyllningslocket.

3. Fyll på tvättmedel och/eller sköljmedel. Fyll inte på över **max-**markeringen.

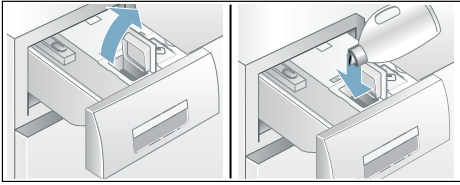

4. Stäng locket.
5. Skjut långsamt in tvättmedelsfacket helt och hållet.

Indikeringen  är av när tvättmedelsfacket är helt inskjutet och maskinen är på.

Användning till vardags

Indikeringar:





- Indikeringen **lyser**, om du valt smart dosering för behållaren.
- Indikeringen för inställningen, t.ex. $\Delta\Delta$, **blinkar** om du valt smart dosering men miniminivån i behållaren är underskriden.



Slå på/av smart dosering samt anpassa doseringen:

Smart dosering av tvätt- och sköljmedel är fabriksinställd i alla program som har autodosering.

En översikt över alla programinställningar finns i bruks- och monteringsanvisningens bilaga.

Tvättmedelsdoseringen Δ är förinställd på  (lättsmutsad tvätt) och sköljmedelsdoseringen $\Delta\Delta$ på  (normalmjuk tvätt). De går att ändra individuellt i programmen.

Förutom smart dosering kan du fylla på tvättillsatser manuellt i vänsterfacket (t.ex. fläcksalt), om det behövs.

Anvisning: Funktionsvalet (på/av) samt vald dosering av  **i-Dos** och  **i-Dos** ligger kvar till nästa ändring även när du slagit av maskinen.

Fylla på tvättmedel/sköljmedel:

Resp. indikering blinkar om du valt smart dosering men miniminivån är underskriden. Innehållet räcker till ytterligare ca 3 tvättar.

Det går bra att fylla på samma tvätt- eller sköljmedel på närsomhelst. Vill du byta produkt/tillverkare, så rekommenderar vi att du rengör behållarna först.

Anpassa basdoseringen, om det behövs.

Bas-/grundinställningar

Basdoseringarna motsvarar:

- **för tvättmedel** – enligt tillverkarens anvisningar för normalsmutsad tvätt och efter resp. vattenhårdhet.
- **för sköljmedel** – enligt tillverkarens anvisningar för medelmjukhet.

Följ anvisningarna på tvättmedelsförpackningen/sköljmedelsflaskan eller fråga tillverkaren direkt.

Du kan använda en testrema för att ta reda på vattnets hårdhetsgrad på plats eller fråga hos ditt lokala vattenverk.

Min vattenhårdhet:



Här är ett exempel på tvättmedelsdosering på en förpackningsetikett:

Hur smutsig tvätten är → Vattenhårdhet ↓	mjuk	normal	hård	mycket hård
mjuk/medel	55 ml	75 ml	1,2 dl	1,6 dl
hårt/mycket hårt	75 ml	95 ml	1,5 dl	1,8 dl

Fabriksinställd basdoseringsmängd är regionsanpassad (t.ex. 0,75 dl tvättmedel och 36 ml sköljmedel).

Ställ in basdoseringen för tvättmedel som etiketten på tvättmedelsförpackningen anger. Ta hänsyn till vattenhårdheten.

Välj basdosering för sköljmedel efter hur mjuk du vill ha tvätten.

Ändrad basdosering påverkar samtliga 3 doseringar lika.

Anvisningar

- Minska basdoseringsmängden vid kraftigt koncentrerade tvättmedel.

- Skummar det ofta kraftigt vid tvätt, kontrollera inställda basdoseringar och doseringsval. Dessutom kan vissa flytande tvättmedel skumma för mycket. Om basdosering och doseringsval är rätt inställda, prova ett annat tvättmedel.

Ändra basdoseringarna:

1. Tryck på resp. i-Dos-knapp (☞ eller ☒) och håll kvar ca 3 sekunder. Du får upp de förinställda basdoseringarna på pekskärmen.
2. Ställ in den basdosering du vill ha med $-$ eller $+$.
3. Inställningen slår på utan kvittering. Tryck på **i-Dos** om du vill återställa originalinställningen.
Anvisning: Inställningarna ligger kvar till nästa ändring även när du slagit av maskinen.

Manuell dosering

Om smart dosering inte fungerar i programmet eller du valt bort funktionen (ställt smart dosering i läge av), så doserar du tvättmedel i vänsterfacket.

Förutom smart dosering kan du fylla på tvätttillsatser som t.ex. avhårdare, blekmedel och fläcksalt här.

Varning

Ögon-/hudirritation!

Öppnar du tvättmedelsfacket under pågående tvätt kan det stänka tvätt-/sköljmedel.

Dra ut facket försiktigt.

Skölj ögon resp. hud noggrant om du kommit i kontakt med tvättmedel/-tillsatser.

Rådgör med läkare om någon råkat svälja tvättmedel/-tillsatser.

Obs!**Risk för saksador!**

Rengörings- och förbehandlingsmedel för tvätt (t.ex. fläckborttagning, tvättspray, ...) kan skada maskinens ytor vid kontakt.

Så se till att sådana medel inte kommer i kontakt med maskinens ytor. Torka bort spraystänk och andra rester/droppar med fuktig trasa, om det behövs.

Anvisningar

- Följ alltid tillverkarens anvisningar för dosering av tvätt- eller rengöringsmedel av olika slag.
- Doserar du tvättmedel manuellt ska du inte tillsätta ytterligare tvättmedel via den smarta doseringen (ställ smart dosering i läge av). Det förhindrar överdosering och skumbildning.
- Späd tjockflytande mjuk-/sköljmedel med vatten, så fastnar det inte.

Dosera och fylla på tvättmedel:

1. Dra ut tvättmedelsfacket.

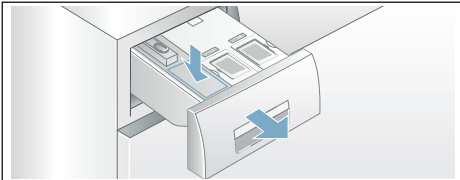

2. Dosera i vänsterfacket efter:
 - hur smutsig tvätten är
 - vattnets hårdhet (uppgift finns hos ditt lokala vattenverk)
 - tvättmängden
 - tillverkarens anvisningar.
3. Stäng tvättmedelsfacket.

**Inställningar****Automatisk avstängning**

Om du inte använder maskinens kontroller på ett tag (ca 15 min.), så slår den automatiskt av före programstart och efter programslut för att spara effekt. Tryck på ① igen för att slå på maskinen.

Bas-/grundinställningar

Tryck på  och håll intryckt ca 3 sekunder för att komma till grundinställningarna. Du får upp följande på kontrollerna:

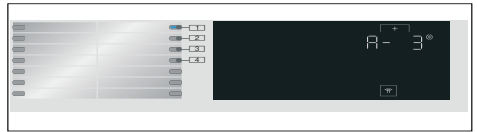

Du kan ändra följande grundinställningar:

- slutsignalsvolymen.
- knappvolymen.
- ljusstyrkan på pekskärmen.
- slå på/av indikeringsignalen för trumrengöring.

Slutsignal

Tryck på och håll  intryckt i ca 3 sekunder. Kontrolllampan i läge **1** lyser. Du kan ställa in slutsignalsvolymen med +, t.ex. **R - 1**.

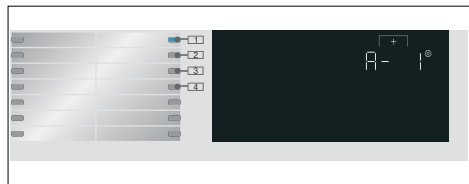

Möjliga inställningsvärden:

- 0 av
- 1 tyst
- 2 medel
- 3 hög
- 4 jättehög

Knappljud

Du kan trycka till på läge **2** och ställa in knappsignalsvolymen med +, t.ex. **b - 3**.

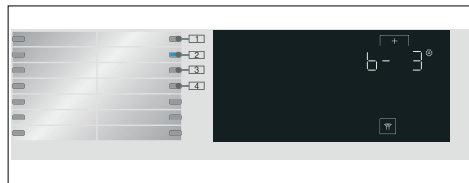

Möjliga inställningsvärden:

- 0 av
- 1 tyst
- 2 medel
- 3 hög
- 4 jättehög

Ljusstyrka

Möjliga inställningsvärden: 1 - 4

Du kan trycka till på läge **3** och använda + för att ställa in ljusstyrkan på pekdisplayen, t.ex. **L - 3**.

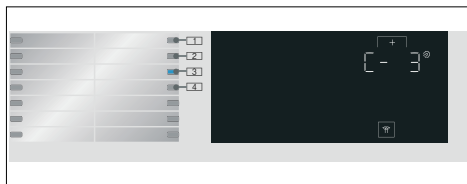

Möjliga inställningsvärden:

- 1 svagare
- 2 normal
- 3 kraftigare
- 4 jättekraftig

Slå på/av indikeringsignal för trumrengöring

Tryck till på läge **4** och använd + för att slå på eller av informationssignalen  **Drum Clean (Trumrengöring)**. t.ex. **d - 1**.

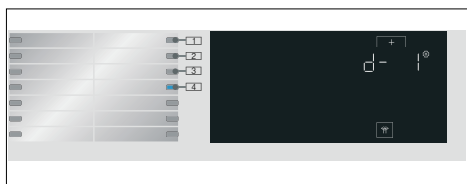

Möjliga inställningsvärden:

- 0 av
- 1 på

**Givare**

Balanseringssystemet

Det automatiska obalanskontrollsystemet registrerar obalans och fördelar tvätten i maskinen med flera korta centrifugeringar.

Om tvätten är felfördelad i trumman, så sänker maskinen centrifugeringsvarvtalet av säkerhetsskäl, den kan tom. avstå från att centrifugera.

Anvisning: Lägg stort och smått tvättgods i trumman.

Aqua-sensorer

beroende på program och modell

Aquasensorn kontrollerar grumlingsgraden (grumling pga. smuts och tvättmedelsrester) i sköljvattnet. Sköljtid och antal sköljningar beror på hur grumligt vattnet är.



Rengöring och skötsel

Varning

Livs fara!!

Risk för elstötar om du kommer åt strömförande komponenter!
Tryck på ① och dra ut kontakten.

Obs!

Brand- och explosionsrisk!

Rengöringsmedel som innehåller lösningsmedel kan avge giftiga ångor. Använd inte rengöringsmedel som innehåller lösningsmedel.

Obs!

Maskinen kan bli skadad.

Rengöringsmedel som innehåller lösningsmedel kan skada maskinens ytor och komponenter.

Använd inte rengöringsmedel som innehåller lösningsmedel.

Maskinhölje/kontroller

- Ta ur tvätten och ta bort rester av rengöringsmedel direkt.
- Torka av med mjuk, fuktad trasa.
- Använd inte skurduk, -bollar eller rengöringsmedel (för rostfritt).
- Spola inte av enheten.

Trumman

Använd klorfritt putsmedel, inte stålull.

Om tvättmaskinen luktar illa resp. du vill rengöra trumman, kör programmet 

Drum Clean (Trumrengöring) 90 °C utan tvätt.

Avkalkning

Om du doserar tvättmedlet rätt krävs ingen avkalkning. Om det ändå blir nödvändigt, följ anvisningarna från tillverkaren av avkalkningsmedlet. Du kan beställa lämpliga avkalkningsmedel på vår webbsida eller från kundtjänst.

i-Dos-Tvättmedelsfack och hölje

1. Töm doserbehållaren:

Doserbehållarna har tömningsöppningar med urtagbara proppar framtill. Ta av fronten på doserbehållarna som bilden innan tömning:

- a) Dra ut tvättmedelsfacket.

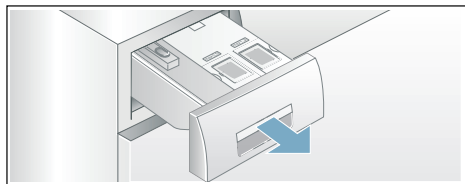

- b) Dra låsbygeln (A) på insidan av fronten (nedtill i mitten) en aning mot dig. Det lossar fronten (B) så att du lyfta upp den lite och dra ut den.

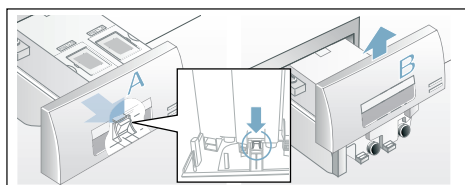

- c) Töm doserbehållaren genom att försiktigt dra ur respektive plugg och låt innehållet rinna ut i lämplig behållare.

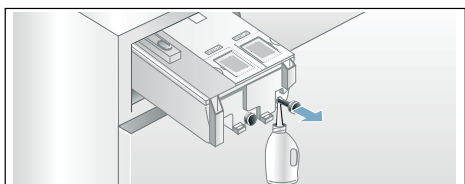

- d) Tryck i pluggarna ända in igen.

- c) Tryck ned låsbygeln och dra ut facket helt och hållet.

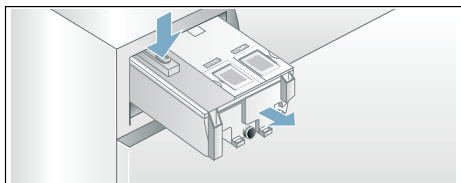

- d) Lossa försiktigt locket till tvättmedelsfacket.

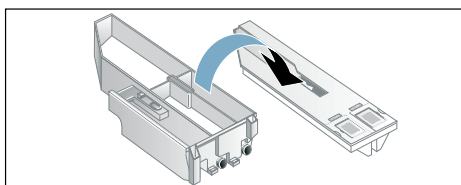

Obs!

Du kan skada tvättmedelsfacket! Tvättmedelsfacket innehåller elektriska komponenter. De kan bli skadade vid kontakt med vatten.

- Maskindiska inte locket och doppa det heller inte i vatten.

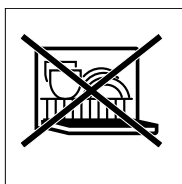

- Skydda kontakten baktill i facket mot fukt, tvättmedel och sköljmedelsrester, rengör utsidan med mjuk, fuktig trasa, om det behövs. Torka av innan du skjuter in det.

2. Rengöra doserbehållaren/ tvättmedelsfacket:

Det går att ta ur tvättmedelsfacket helt så att du kan rengöra den tomma doserbehållaren.

- a) Töm doserbehållaren innan du tar ut den.

Anvisning: Sätt inte tillbaka fronten förrän efter rengöringen.

- b) Dra ut tvättmedelsfacket.

- e) Rengör fack och lock med mjuk, fuktig trasa eller med handduusch. Rengör även fackets insida med en mjuk, fuktig trasa.

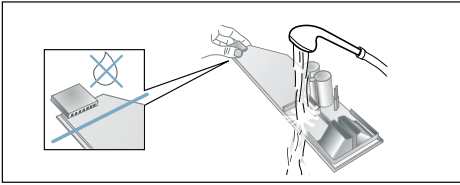

- f) Torka fack och lock torra och sätt ihop dem igen.
 g) Sätt tillbaka fronten uppifrån och skjut den nedåt tills den snäpper fast ordentligt.
 h) Rengör tvättmedelsfackets hölje invändigt.
 i) Tryck in tvättmedelsfacket helt.

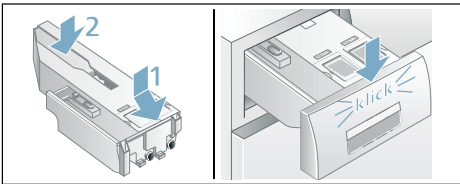

Avloppspumpen är igensatt

Anvisning: Stäng vattenkranen så att det inte rinner in mer vatten som du måste tömma via avloppspumpen.

⚠ Varning

Risk för skällning!

Tvättlösningen är het vid tvätt på hög temperatur. Skällningsrisk vid kontakt med het tvättlösning.

Låt tvättlösningen svalna.

1. Slå av enheten. Dra ur kontakten.
2. Öppna serviceluckan.

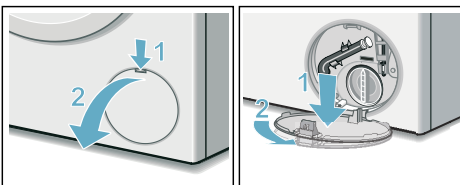

3. Lossa tömningsslangen från hållaren.
 Dra ut proppen och låt tvättlösningen rinna ut i lämplig behållare.
 Tryck i proppen och sätt tillbaka tömningsslangen i hållaren.

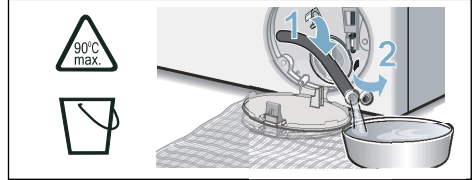

4. Skruva försiktigt på pumplocket, det kan rinna ut restvatten.
 Rengör pumpen invändigt, gängen runt pumplocket och själva pumphuset. Avloppspumpens impeller måste kunna rotera.
 Sätt tillbaka pumplocket och skruva fast det. Handtaget ska stå lodrätt.

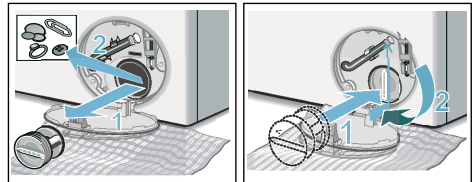

5. Stäng i serviceluckan.

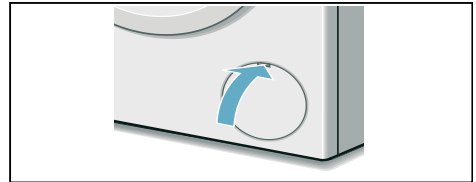

- Anvisning:** Förhindra att outnyttjat tvättmedel rinner ut i avloppet nästa tvättomgång: håll 1 l vatten i vänsterfacket och starta programmet **Centrifugering**.

Avloppsslangen är igensatt vid vattenlåsanslutningen

1. Slå av maskinen. Dra ur kontakten.
2. Lossa slangklämman. Dra försiktigt av avloppsslangen, det kan rinna ut restvatten.
3. Rengör avloppsslang och vattenlåsanslutning.

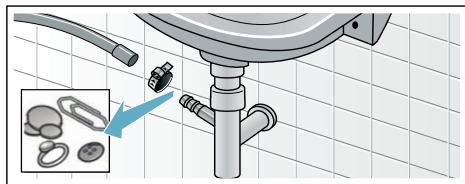

4. Sätt tillbaka avloppsslangen och säkra anslutningen med slangklämman.

Vattenfiltret är igensatt

1. Reducera vattentrycket i tillloppsslangen:
 - a) Stäng vattenkranen.
 - b) Välj vilket program du vill (förutom Sköljning/ Centrifugering).
 - c) Tryck till på ►. Kör programmet ca 40 sekunder.
 - d) Tryck på ①. Maskinen är av.
 - e) Dra ur kontakten.
2. Rengör filtren:
 - a) Lossa slangen från vattenkranen. Använd en liten borste för att rengöra filtret.

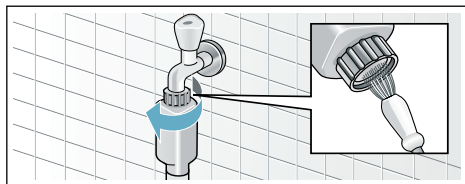

- b) Rengör silen på baksidan av maskinerna på modellerna standard och Aqua-Secure: Lossa slangen på maskinens baksida, dra ut filtret med hjälp av en tång och rengör det.

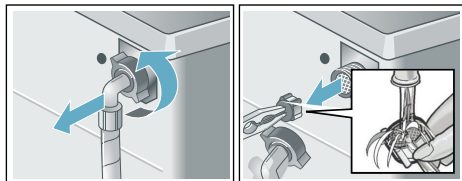

3. Anslut slangen och kontrollera att allt är tätt.

? Felsökning

Nödöppning

t.ex. vid strömavbrott

Programmet fortsätter när strömmen är tillbaka.

Om du ändå vill ta ut tvätten, så gå luckan på maskinen att öppna enligt beskrivningen nedan:



Varning

Risk för skällning!!

Det finns risk för skällning vid kontakt med het tvättlösning och tvätt när du tvättar på hög temperatur. Låt dem svalna först, om det behövs.

Obs!

Risk om du sticker in händerna i trumman när den roterar!

Sticker du in händerna i trumman när den roterar kan du skada dem. Stick aldrig in handen i en trumma som roterar.

Obs!**Vattenskador!**







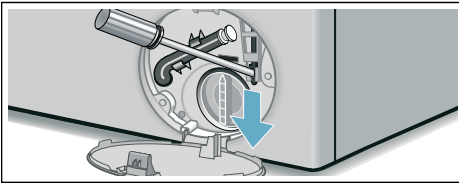





Vatten som rinner ut kan leda till vattenskador.

Öppna inte luckan om du ser vatten innanför glaset.



1. Slå av maskinen och dra ur kontakten.
2. Töm ur maskinen → *Sidan 27*
3. Använd ett verktyg för att dra nödöppnaren nedåt och släpp den sedan.
Sedan går det att öppna luckan.





Information på pekdisplayen

Display	Orsak/åtgärd
	<ul style="list-style-type: none"> ■ Blinkar snabbt + signal: luckan öppnad och för hög vattennivå. Stäng luckan, fortsätt programmet med  eller välj  Rinse/Spin  (/  Sköljning/Centrifugering). ■ Blinkar långsamt: lucklåstemperaturen är för hög för att öppna luckan. Vänta ca 30 sekunder tills lucklåstemperaturen gått ned.
	<ul style="list-style-type: none"> ■ Blinkar (det finns ingen vattentillförsel): vattenkranen öppen? Vattenfiltret är igensatt? → "Vattenfiltret är igensatt" på sidan 28 Är vattenslangen veckad eller fastklämd? ■ Tänds (lågt vattentryck): bara för information. Påverkar inte programkörningen. Programtiden blir förlängd.
E:3610	<p>E:36 växelvís med -10 och Klar på displayen vid programslut:</p> <ul style="list-style-type: none"> ■ Avloppspumpen är igensatt. → "Avloppspumpen är igensatt" på sidan 27 ■ Avloppsslangen är igensatt vid vattenlåset. → "Avloppsslangen är igensatt vid vattenlåsanslutningen" på sidan 28
E:3510 (för specialmodeller)	E:35 växelvís med -10 och Klar på displayen vid programslut: det finns vatten i svepet, maskinen läcker. Stäng av vattenkranen. Ring service.
E:602b	<p>E:60 växelvís med -2b och Klar på displayen vid programslut: obalansproblem, centrifugeringen avbryter.</p> <p>Fördela smått och stort tvättgods i trumman.</p>
E:1000/E:1010/ E:1020	E:10 växelvís med -00 eller -10 eller -20 : alla i-Dos funktioner var av. i-Dos kräver reparation av service. Du kan fortsätta använda maskinen utan i-Dos. Håll tvättmedel i Vänsterfack för manuell dosering.
 tänds	Barnspärren är på – slå av den.
 tänds	Maskinen har känt av för mycket skum och kört igång en extra sköljcykel. Minska basdoseringen av  i-Dos nästa tvättcykel med samma tvättmängd.
Kontrolllampan till programmet  Drum Clean (Trumrensöring) blinkar.	<p>Kör program  Drum Clean (Trumrensöring) som rensöring och skötsel av trumma och svep.</p> <p>Anvisningar</p> <ul style="list-style-type: none"> ■ Kör programmet utan tvätt. ■ Använd tvättmedel eller vittvättmedel. Ta bara hälften av den dosering som tvättmedelstillverkaren anger, så slipper du skum. Använd inte ylle- eller fintvättmedel. ■ Slå på/av informationssignalen. → "Slå på/av indikeringssignal för trumrensöring" på sidan 24
Andra displayer	Slå av maskinen, vänta 5 sekunder och slå på igen. Får du upp displayen igen, ring service!

Felsökning

Fel	Orsak/åtgärd
Maskinen läcker vatten.	<ul style="list-style-type: none"> ■ Sätt fast avloppsslangen ordentligt eller byt den. ■ Dra åt skruvkopplingen på vattenslangen.
Maskinen fyller inte på vatten. Ingen tvättmedelsdoseringsring.	<ul style="list-style-type: none"> ■ Går inte programmet igång? ■ Har du vridit på kranen? ■ Är vattenfiltret igensatt? → "Vattenfiltret är igensatt" på sidan 28 ■ Är vattenslangen veckad eller fastklämd?
Facket är tomt men nivåindikeringen blinkar inte.	<ul style="list-style-type: none"> ■ Är tvättmedelsfackets hölje/anslutning smutsig? → "i-Dos-Tvättmedelsfack och hölje" på sidan 25 ■ Har du skjutit in tvättmedelsfacket ordentligt?
Du har hållt fel tvätt-/sköljmedel i facken.	<p>Facken:</p> <ol style="list-style-type: none"> 1. töm och rengör. 2. Fyll på igen.
Tvätt-/sköljmedel har klubbat igen facken.	Rengör och fyll på facken igen.
Luckan går inte öppna.	<ul style="list-style-type: none"> ■ Säkerhetsfunktionen är på. Stoppa programmet? ■ Går luckan bara att nödöppna? ■ Barnspärren på? Slå av barnspärren. ■ Trumtemperaturen är för hög för att öppna luckan. Vänta ca 30 sekunder tills trumtemperaturen gått ned. ■ Vattennivån är för hög i trumman.
Programmet går inte igång.	<ul style="list-style-type: none"> ■ Har du tryckt på  eller valt →(Färdig om-tid)-tid? ■ Har du stängt luckan? ■  tänds: tvättmedelsfacket är inte ordentligt inskjutet. Skjut in tvättmedelsfacket ordentligt. ■ Barnspärren på? Slå av barnspärren.
Maskinen tömmer inte.	<ul style="list-style-type: none"> ■ Är avloppspumpen igensatt? → "Avloppspumpen är igensatt" på sidan 27 ■ Är avloppsslangen igensatt vid vattenlåset? → "Avloppsslangen är igensatt vid vattenlåsanslutningen" på sidan 28
Syns inget vatten i trumman.	Inget fel – vattennivån ligger under synfältet.
Centrifugeringen var inte OK. Tvätten är våt/för fuktig.	<ul style="list-style-type: none"> ■ Inget fel – maskinens balanseringssystem har avbrutit centrifugeringen eftersom tvätten är ojämnt fördelad. Fördela smått och stort tvättgods i trumman. ■ Valt Strykritt? (beroende på modell) ■ Valt Tyst tvätt? ■ Valt för lågt centrifugeringsvarvtal?
Centrifugeringen går om och om igen.	Inget fel – maskinens balanseringssystem justerar obalansen.

Fel	Orsak/åtgärd
Programmet tar längre tid än vanligt.	<ul style="list-style-type: none"> ■ Inget fel – maskinens balanseringssystem justerar obalansen genom att fördela tvättgodset jämnt. ■ Inget fel – maskinens skumavkänning är igång och har lagt till en extra-sköljning
Maskinen ändrar programtiden under tvättcykeln.	Inget fel – programsekvensen är optimerad för tvättprocessen. Det kan påverka programtiden på pekdisplayen.
Det skummar ur tvättmedelsfacket.	<ul style="list-style-type: none"> ■ Automatisk dosering: iDos kontrollera doseringsinställningarna och sänk grunddoseringen om det behövs. Använd ett annat flytande tvättmedel/sköljmedel om det behövs. Använd ett annat flytande tvättmedel/sköljmedel om det behövs. ■ Manuell dosering: Har du använt för mycket tvättmedel? Använd mindre tvättmedel i nästa tvättcykel. ■ Omedelbar åtgärd: Blanda en matsked sköljmedel med en halv liter vatten och håll i det manuella doseringsfacket (inte lämpligt för fritids- och idrottskläder eller dunfyllda textilier).
Restvatten i vänstra sköljmedelsfacket.	Inget fel – påverkar inte effekten av sköljmedlet.
Lukt, stänk i maskinen.	<p>Kör programmet  Drum Clean (Trumrengöring) 90°C utan tvätt. Använd tvättmedel eller vittvättmedel.</p> <p>Anvisning: Ta bara hälften av den dosering som tvättmedelstillverkaren anger, så slipper du skum. Använd inte ylle- eller fintvättmedel.</p>
Upprepad, intensiv skumning.	<ul style="list-style-type: none"> ■ Kontrollera inställningarna för basdosering och doserstyrka. ■ Använd ett annat flytande tvättmedel, om det behövs.
Oljud, vibrationer och maskinen vandrar vid centrifugering.	<ul style="list-style-type: none"> ■ Står maskinen i våg? → "Avvägning" på sidan 38 ■ Är maskinfötterna fastsatta? Säkra maskinfötterna. ■ Har du tagit bort transportsäkringarna? → "Ta bort transportsäkringarna" på sidan 35
Pekdisplayens kontrollampor fungerar inte när maskinen är igång.	<ul style="list-style-type: none"> ■ Har du haft strömavbrott? ■ Har säkringarna gått? Återställ/byt säkringar. ■ Får du felet igen, ring service!
Det finns tvättmedelsrester på tvätten.	<ul style="list-style-type: none"> ■ Ibland kan fosfatfria tvättmedel innehålla vattenolösliga rester. ■ Välj  Rinse/Spin  Sköljning/Centrifugering eller borsta av tvättgodset efter tvätt.
Om du inte kan åtgärda felet själv (genom att slå av och på maskinen igen) eller behöver reparation:	<ul style="list-style-type: none"> ■ Slå av maskinen och dra ur kontakten. ■ Stäng vattenkranen och ring service.



Service

Om du inte kan åtgärda felet själv (→ "Felsökning" på sidan 31), kontakta service.

Vi hjälper dig att lösa problemet och undviker onödiga besök av servicetekniker.

Ange maskinens produktnummer (E-nr) och tillverkningsnummer (FD-nr) när du kontaktar service.

E-Nr. _____ FD _____

E-nr Produktnummer
FD Tillverkningsnummer

Uppgifterna du hittar här är modellberoende:

- på luckans insida
- på maskinens baksida

Lita på tillverkarens kompetens.

Kontakta oss. Vi ser till så att behörig servicetekniker gör reparationen med originaldelar.



Tekniska data

Mått:

84,5 x 59,8 x 62 cm
(höjd x bredd x djup)

Vikt:

78 kg

Elanslutning:

Märkspänning 220-240 V, 50 Hz

Märkström 10 A

Märkeffekt 1900-2300 W

Vattentryck:

100-1000 kPa (1-10 bar)

Effektförbrukning i avstängt läge:

0,12 W

Effektförbrukning i standbyläge (inte avstängd):

0,43 W



Uppställning och anslutning

Standardtillbehör

Anvisning: Kontrollera om maskinen har transportskador. Använd aldrig trasig maskin. Om du har klagomål, kontakta återförsäljaren som du köpte maskinen av eller service.

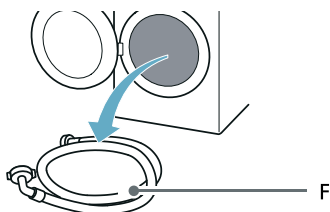
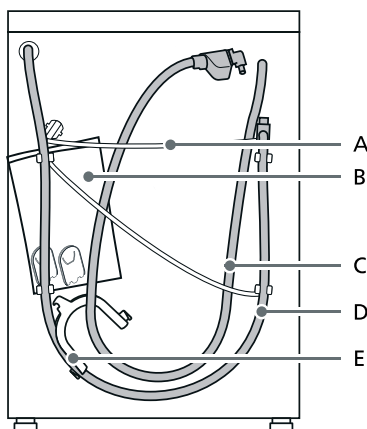

- A Sladd
B Påse:
- Bruks- och installationsanvisningar
 - Förteckning över serviceställen*
 - Garanti*
 - Tillägg till installations- och bruksanvisningarna*
 - Sätt täcklock i öppningarna när du tagit bort transportsäkringarna
 - Home Connect installationsguider*
- C Vattenslang på aquaStop-modeller
D Avloppsslang
E Böj för säkring av avloppsslangen
F Kallvattenslang på standard-/ aquaStop-modeller
- * Beroende på modell

Dessutom behöver du en slangklämma (Ø 24 - 40 mm, finns hos välsorterade återförsäljare) för att ansluta avloppsslangen till vattenlåset.

Bra verktyg att ha till hands

- Vattenpass för att få maskinen i våg
- Skruvnyckel:
 - NV 13 för att lossa transportsäkringarna och
 - NV 17 för justering av maskinfötterna

Säkerhetsanvisningar

Varning

Risk för personskador!

- Maskinen är tung. Var försiktig vid lyft/transport av maskinen.
- Lyfter du maskinen i utstående delar (t.ex. luckan), så kan de gå av och ge personskador. Lyft inte maskinen i utstående detaljer.
- Om du drar slang och sladd slarvigt, så finns det risk för snubbling och personskador. Dra slangar och sladdar så att du undviker snubbelrisk.

Obs!

Risk för maskinskador!

Frysta slangar kan spricka. Ställ inte maskinen i utrymmen med frostrisk och/eller utomhus.

Obs!

Vattenskador

Anslutningarna för vattentillopp- och avlopp står under högt vattentryck. Följ anvisningarna i kapitlet, så undviker du läckor och vattenskador.

Anvisningar

- Förutom de anvisningar som nämns här kan det finnas eventuella föreskrifter från ditt lokala vatten- och elverk.

- Låt en fackman göra installationen om du är tveksam!

Uppställningsplats

Anvisning: Maskinen måste stå stabilt och i våg så att den inte vandrar.

- Uppställningsplatsen ska vara stabil och plan.
- Mjuka golv/beläggningar fungerar inte.

Installation på fundament eller trägolv

Obs!

Risk för maskinskador!

Maskinen kan börja vandra vid centrifugering och falla av sockeln. Säkra maskinfötterna med fästjärn. Best.nr WMZ 2200, WX 975600, CZ 110600, Z 7080X0.

Anvisning: Om maskinen står på trägolv:

- ställ den helst i ett hörn,
- ställ på vattenbeständig träskiva (min. 30 mm tjock) som är fastskruvad i golvet.

Installation på stativ med utdragsback*

Stativ best.nr: WZ20495.

Installera maskinen i kök

⚠ Varning
Livsfara!!

Risk för stötar vid kontakt med spänningssatta detaljer. Ta inte av maskinens topplåt.

* Beroende på modell

Anvisningar

- Nischen måste vara 60 cm bred.
- Du får bara ställa upp maskinen under hel bänkskiva som sitter fast i stommarna runtom.

Ta bort transportsäkringarna

Obs!

Risk för sakskador!

- Maskinen är säkrad med transportsäkringar vid transport. Tar du inte bort transportsäkringarna kan maskinen bli skadad vid användning. Du måste ta bort alla 4 transportsäkringarna före första användning. Spara transportsäkringarna.
- Sätt i transportsäkringarna igen före transport, så undviker du transportskador.

Anvisning: Spara skruvar och hylsor.

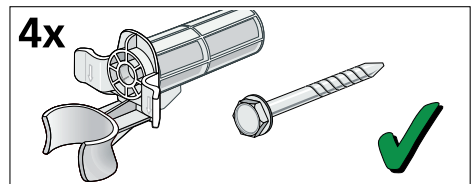

1. Ta bort slangarna ur hållarna.

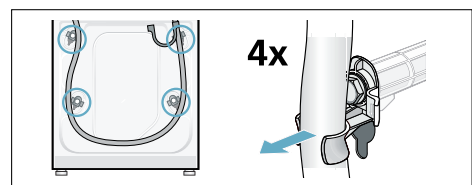

sv Uppställning och anslutning

2. Lossa och ta bort samtliga 4 transportskruvar.
Ta bort hylsorna. Lossa sladden från hållarna.

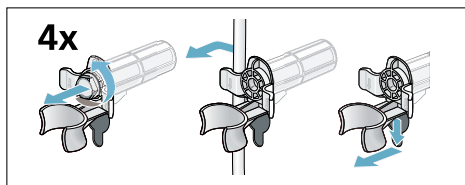

3. Sätt in täcklocken. Lås fast täcklocken ordentligt genom att trycka på spärrarna.

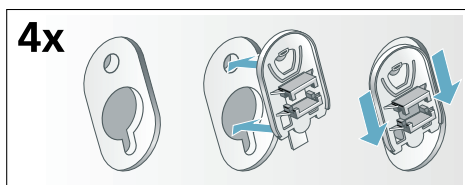

Slang- och sladdlängder

- Anslutning på maskinens vänstra sida

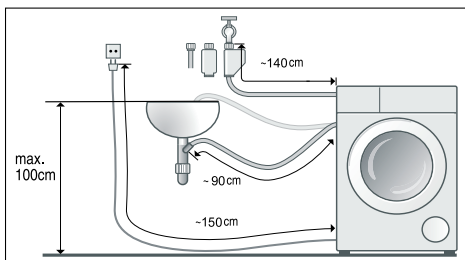

- Anslutning på tvättmaskinens högra sida

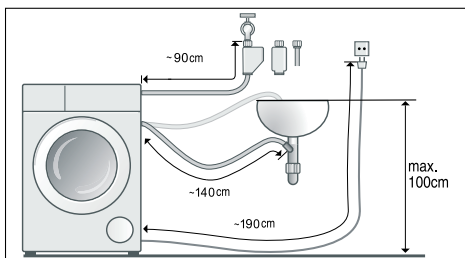

Tips: Finns hos auktoriserade återförsäljare/kundtjänst:

- Förlängning till Aquastop- resp. kallvattenslang (ca 2,50 m); best.nr WMZ2380, WZ10130, CZ11350, Z7070X0.
- Det finns en längre vattenslang (ca 2,20 m) för standardmodell.

Vattenanslutning

Varning **Livsfara!!**

Risk för stötar vid kontakt med spänningssatta detaljer.
Doppa inte Aquastop-säkerhetsventilen i vatten (innehåller elektrisk ventil).
* beroende på modell

Tänk på följande vid maskinanslutning:

Anvisningar

- Kör alltid maskinen med kallvattenanslutning.
- Anslut inte maskinen till blandare på trycklös varmvattenberedare.
- Använd aldrig en gammal vattenslang. Använd bara den medföljande vattenslangen eller slang från auktoriserad återförsäljare.
- Vik inte vattenslangen, kläm den inte eller ändra den genom att t.ex. kapa den (då kan man nämligen inte längre vara säkra på att den håller).
- Dra bara åt skruvkopplingen för hand. Drar du åt skruvkopplingen för hårt med verktyg (tång), kan du skada gängorna.

Optimalt matarvattentryck

Minst 100 kPa (1 bar)

Max. 1000 kPa (10 bar)

Flödet ska vara minst 8 l/min. när kranen är öppen.

Är vattentrycket högre, installera en strypventil.

Anslutning

1. Krananslut vattenslangen ($\frac{3}{4}$ " = 26,4 mm) och maskinen:
 - Modell: **standard**

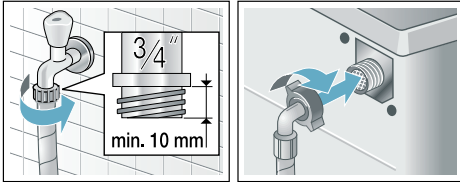

- Modell: **Aqua-Secure**

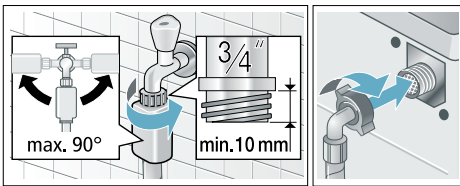

- Modell: **Aqua-Stop**

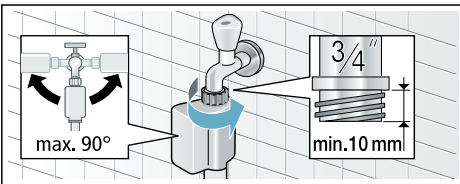

Tips: Anslut även ett externt vattenfilter (beroende på modell) mellan vattenslang och kran. Filtret filtrerar bort smutspartiklar i vattnet. Rengör vattenfiltret regelbundet för att få bort kontamineringar. Då fastnar de inte. Se även → vattenfiltrets separata installations- och rengöringsanvisning.

2. Vrid på vattenkranen försiktigt, kontrollera så att anslutningarna inte läcker. Skruvkopplingen är trycksatt av kranen.

Avlopp

⚠ Varning
Risk för skällning!!

Det finns risk för skällning vid kontakt med het tvättlösning t.ex. vid tömning i tvättstall när du tvättar på hög temperatur.
 Stick inte ned händerna i det heta vattnet.

Obs!
Vattenskador

Om avloppsslangen åker ur tvättstället eller glider av anslutningen vid tömning på grund av vattentrycket, så kan vattnet som rinner ut ge vattenskador. Sätt fast avloppsslangen ordentligt så att den inte lossnar.

Obs!
Risk för maskin-/textilskador

Om änden på avloppsslangen hamnar i urpumpat vatten finns risk att baksuget leder tillbaka vattnet in i tvättmaskinen och skadar maskinen/textilierna!
 Tänk på följande:

- glöm inte att ta bort proppen ur handfatet.
- slangänden inte får sticka ned i urpumpat vatten.
- se till så att vattnet rinner undan tillräckligt fort.

Anvisning: Vik inte vattenavloppsslangen eller dra i den för att göra den längre.

Anslutning

■ **Avlopp i tvättstall**

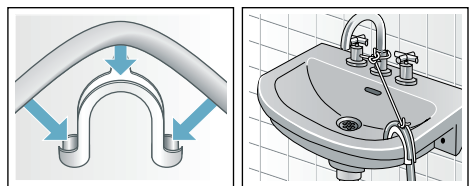

■ Vattenlåsanslutning

Fäst anslutningen med slangklämma, Ø 24-40 mm (finns att köpa i fackhandeln).

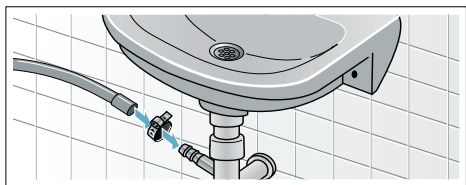

■ Avlopp via plaströr med gummimuff eller golvbrunn

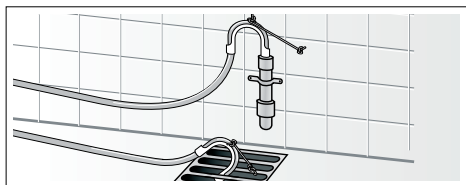

Avvägning

Rikta maskinen med vattenpass.

Maskinen kan föra mycket oväsen, vibrera och "vandra" om den inte står vågrätt.

1. Lossa låsmuttern medurs med skruvnyckel.
2. Kontrollera att maskinen är i våg med vattenpasset och justera höjden genom att vrida på maskinfötterna, om det behövs. Alla 4 maskinfötterna ska stå stadigt på underlaget.

3. Dra åt låsmuttern mot höljet. Håll fast foten och gör ingen höjdstyring. Låsmutrarna på alla 4 maskinfötterna ska vara fastskruvade mot höljet!

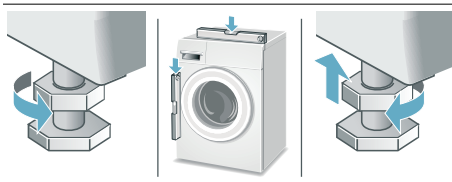

Elanslutning

⚠ Varning Livsfara!!

Risk för stötter vid kontakt med spänningssatta detaljer.

- Ta aldrig i kontakten med våta händer.
- Ta alltid tag i kontakten när du drar ur, inte i sladden. Annars kan du skada sladden.

Följ anvisningarna nedan och se till så att:

Anvisningar

- spänningen i uttaget stämmer överens med tvättmaskinens (typskylten). Anslutningsuppgifter och nödvändig avsäkring hittar du på typskylten.
- Du elansluter maskinen via ett rätt installerat, jordat uttag för växelström.
- Kontakt och uttag ska matcha.
- jordningen ska vara rätt installerad.
- Det är bara behörig elektriker som får byta sladd, om det behövs. Ny sladd finns att köpa hos service.
- det får inte finnas några grenuttag/-kopplingar eller förlängningssladdar.

- Använd bara jordfelsbrytare märkta med: . Det är bara jordfelsbrytare märkta med den symbolen som uppfyller gällande föreskrifter.
- kontakten ska alltid gå att nå.
- sladden inte blir veckad, klämd, ändrad, kapad eller kommer i kontakt med värmekällor.



Före första tvätt

Maskinen blev ordentligt testad innan den lämnade fabriken. Kör första tvättomgången **utan** tvätt i maskinen, så får du bort ev. restvatten från provningen.

Anvisningar

- Maskinen måste vara **rätt installerad** och **ansluten**.
- Slå inte på maskinen om den är skadad! Kontakta service.

Förberedelser:

1. Kontrollera maskinen.
2. Fyll på doserbehållaren  och .
3. Sätt stickkontakten i vägguttaget.
4. Öppna vattenkranen.

Kör programmet utan tvätt i maskinen.

1. Slå på maskinen.
2. Stäng luckan (men lägg inte i tvätt!).
3. Ställ in programmet  **Drum Clean (Trumrengöring) 90 °C**.
4. Öppna tvättmedelsfacket.
5. Håll ca 1 l vatten i vänsterfacket.
6. Fyll tvättmedel i vänsterfacket.
Anvisning: Ta bara hälften av den tvättmedelsdosering tillverkaren rekommenderar, så att det inte skummar över. Använd inte ylle- eller fintvättmedel.
7. Stäng tvättmedelsfacket.
8. Starta programmet.
9. Slå av maskinen när programmet är klart.

Maskinen är klar att använda.

Transport

t.ex. om du flyttar

Förberedelser:

1. Stäng vattenkranen.
2. Tryckavlasta vattenslangen → *Sidan 28*
3. Pumpa ur restvattnet → *Sidan 27*
4. Dra ur kontakten.
5. Lossa vatten- och avloppsslangarna.
6. Töm dosebehållarna → *Sidan 25*

Sätt tillbaka transportsäkringarna:

1. Ta bort täcklocken och spara dem. Använd skruvmejsel, om det behövs.

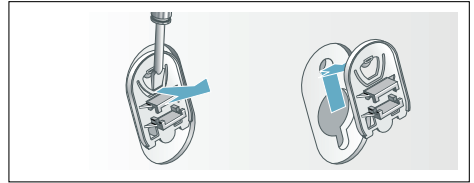

2. Sätt i samtliga 4 hylsor. Kläm fast sladden i fästena. Sätt i och dra åt skruvarna.

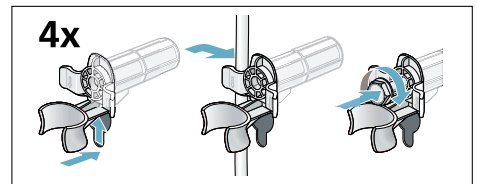

Före nästa användning:

Anvisningar

- Du **måste** ta bort transportsäkringarna!
- håll ca 1 l vatten i vänster tvättmedelsfack II, välj **Centrifugering** och slå på. Det förhindrar att outnyttjat tvättmedel rinner ut i avloppet nästa tvättomgång.

Aqua-Stop-garanti

Bara på maskiner med Aqua-Stop

Förutom garantianspråk gentemot återförsäljaren baserat på köpeavtalet och vår garanti på maskinen så ersätter vi i följande fall:

1. vid vattenskada på grund av fel på vårt Aqua-Stop-system ersätter vi hemanvändare för skadan.
2. Produktansvarsgarantin gäller under maskinens beräknade livslängd.
3. Garantianspråkern förutsätter att maskinen med Aqua-Stop är installerad och ansluten enligt våra anvisningar; det gäller även rätt monterad Aqua-Stop-förlängning (originaltillbehör).

Garantin omfattar inte trasiga vattenslangar och kopplingar på Aqua-Stop-anslutningen på vattenkranen.

4. Maskiner med Aqua-Stop kräver inte övervakning vid användning eller att du vrider av kranen efteråt. Vrid bara av vattenkranen om du ska åka bort länge, t.ex. på veckolång semester.





A series of horizontal lines for writing, starting with a solid line just below the pencil icon and followed by a series of dashed lines.

Råd och reparation vid fel

S 0771 11 22 77 (local rate)

Olika länders kontakttuppgifter hittar du i bifogad förteckning över Serviceställen.

BSH Hausgeräte GmbH

Carl-Wery-Straße 34

81739 München

GERMANY

siemens-home.bsh-group.com

Tillverkas av BSH Hausgeräte GmbH under varumärkeslicens från Siemens AG



9001148082 (9810)