



SIEMENS



Tvättmaskin

WM..U...

siemens-home.com/welcome

sv Bruks- och uppställningsanvisning

Register
your
product
online

Din nya tvättmaskin

Du har köpt en Siemens-tvättmaskin.

Ta några minuter och läs bruksanvisningen, så att du lär dig tvättmaskinens fördelar.

Varje tvättmaskin som lämnar fabriken uppfyller kraven i Siemens kvalitetssäkring när det gäller funktion och felfritt skick.

Mer information om våra produkter, tillbehör, reservdelar och service hittar du på vår webbsida www.siemens-home.com eller så kan du vända dig direkt till service.

Om bruks- och installationsanvisningen beskriver olika modeller finns avvikelserna angivna på respektive ställe.



Använd inte tvättmaskinen förrän du läst bruks- och installationsanvisningen!

Illustrationsregler

Varning!

Kombinationen av symbol och varningstext varnar för möjliga risksituationer. Livsfara eller risk för personskador om du inte följer anvisningarna.

Obs!

Varningstexten varnar för en eventuellt farlig situation. Risk för sak- och/eller miljöskador om du inte följer anvisningarna.

Anvisning/tips

Anvisningar om hur du använder enheten optimalt/nyttig information.

1. 2. 3. / a) b) c)

Siffror eller bokstäver markerar momenten.

■ / - / -

Rutor eller snedstreck markerar uppräkningsrader.

Innehållsförteckning

 Avsedd användning	4	 Använda maskinen	15
 Säkerhetsanvisningar	5	Förberedelser	15
Elsäkerhet	5	Slå på maskinen/välja program	15
Risk för personskador!	5	Ändra programmets grundinställningar	15
Barnsäkerhet	5	Välja extra programinställningar	15
 Miljöskydd	6	Lägga i tvätt i trumman	16
Förpackning/uttjänt maskin	6	Dosera tvättmedel och textilvårdsprodukter	16
Energispartips	6	Starta programmet	16
 Lär dig maskinen	7	Barnspärr	16
Maskin	7	Lägga i/ta ur tvätt	17
Kontroller	8	Ändra program	17
Pekdisplay	9	Programavbrott	17
 Tvättgods	10	Programslut vid Sköljstopp	17
Förbereda tvätten	10	Programslut	17
Sortera tvätten	10	Ta ur tvätt/slå av maskinen	17
Stärkning	10	 Smart doseringssystem	18
Färgning/blekning	10	Smart doseringssystem i tvättmedelsfacket	18
 Tvättmedel	11	Använda/fylla på doserbehållarna	18
Välja rätt tvättmedel	11	Användning till vardags	19
Spara effekt och tvättmedel	11	Bas-/grundinställningar	19
 Programgrundinställningar	12	Manuell dosering	20
Temperatur	12	 Inställningar	21
Centrifugeringsvartal	12	Automatisk avstängning	21
Färdig om-tid	12	Bas-/grundinställningar	21
i-Dos Inställning	13	 Givare	22
 Extra programinställningar	13	Balanseringssystemet	22
⊖ Speed	13	Aqua-sensorer	22
Ⓜ Eco	13	 Rengöring och skötsel	22
Förtvätt	14	Maskinhölje/kontroller	23
Vatten och sköljning+	14	Trumman	23
Strykfritt	14	Avkalkning	23
Blötläggning	14	i-Dos-Tvättmedelsfack och hölje	23
Extrasköljning	14	Avloppspumpen är igensatt	24
Minnesprogram	14	Avloppsslangen är igensatt vid vattenlåsanslutningen	25
Tyst tvätt	14	Vattenfiltret är igensatt	25

	Felsökning	26
	Nödöppning	26
	Information på pekdisplayen	26
	Felsökning	27
	Service	29
	Tekniska data	29
	Uppställning och anslutning ..	30
	Standardtillbehör	30
	Säkerhetsanvisningar	30
	Uppställningsplats	31
	Installation på fundament eller trägolv	31
	Installation på stativ med utdragsback	31
	Installera maskinen i kök	31
	Ta bort transportsäkringarna	31
	Slang- och sladdlängder	32
	Vattenanslutning	32
	Avlopp	33
	Avvägning	34
	Elanslutning	34
	Före första tvätt	34
	Transport	35
	Aqua-Stop-garanti	35

Avsedd användning

- Bara avsedd för hemanvändning.
- Maskinen är avsedd för tvätt av textilier som tål maskintvätt och ylle som tål handtvätt.
- Avsedd för tvätt med kallt kranvatten och vanliga tvättmedel och tillsatser för frontmatade maskiner. Använd inte handtvättmedel.
- Följ alltid tillverkarens doseringsanvisningar för tvättmedel, -tillsatser, textilvårdsprodukter och -medel.
- Barn över 8 år och personer med begränsad fysisk, sensorisk eller mental färdighet eller som saknar erfarenhet eller kunskaper får bara använda maskinen **under överinseende** av någon eller om någon ansvarar för att de **får lära sig** hur man använder maskinen. Barn får inte göra rengöra eller sköta om maskinen utan uppsikt.
- Håll barn under 3 år borta från maskinen.
- Maskinen är avsedd för användning upp till max. 4000 möh.
- Håll husdjur borta från maskinen.

Innan du använder maskinen: Läs bruks- och installationsanvisningarna och all övrig information som följer med maskinen och följ anvisningarna. Spara dokumentationen för framtida bruk eller efterföljande ägare.

Säkerhetsanvisningar

Elsäkerhet

Varning Livsfara!

Risk för stötar vid kontakt med spänningssatta detaljer.

- Ta aldrig i kontakten med våta händer.
- Ta alltid tag i kontakten när du drar ur, inte i sladden. Annars kan du skada sladden.
- Enheten ska vara jordad. Elanslutning → *Sidan 34*

Risk för personskador!

Varning Risk för personskador!

- Lyfter du maskinen i utstående delar (t.ex. luckan), så kan de gå av och ge personskador. Lyft inte maskinen i utstående detaljer.
- Ställer du dig på maskinen, så kan toppskivan gå sönder och ge personskador. Ställ dig inte på maskinen.
- Stöder/ställer du dig på öppen lucka kan maskinen välta och ge personskador. Stöd dig aldrig på öppen lucka.
- Sträck dig inte in i trumman när den roterar, det kan ge handskador. Sträck dig inte in i trumman när den roterar. Vänta tills trumman stannat.

Varning Skållningsrisk!

Risk för skållning när du tvättar på höga temperaturer om du kommer i kontakt med het tvättlösning (t.ex. om du tömmer het tvättlösning i tvättställ).

Ta inte i het tvättlösning.

Barnsäkerhet

Varning Livsfara!

- Barn kan hamna i livsfarliga situationer eller bli skadade om de leker vid maskinen.
 - Lämna aldrig barn utan uppsikt vid maskinen.
 - Låt inte barn leka med maskinen.
- Risk att barnen blir instängda maskinen, vilket kan medföra livsfara. Uttjänta maskiner:
 - dra ur kontakten.
 - kapa sladden och ta bort den och kontakten.
 - förstör lucklåset.

Varning Kvävningsrisk!

Risk att barn vid lek vecklar in sig i förpackningar/folier och förpackningsdelar eller drar dem över huvudet och kvävs. Håll barnen borta från förpackningar, folier och förpackningsdelar.

Varning Förgiftningsrisk!

Tvätt- och sköljmedel kan leda till förgiftning vid förtäring. Förvara tvätt- och sköljmedel oåtkomligt för barn.

Varning Ögon-/hudirritation!

Tvätt- och sköljmedel kan ge ögon-/hudirritation vid kontakt. Förvara tvätt- och sköljmedel oåtkomligt för barn.

Varning Risk för personskador!

Luckglaset blir hett vid tvätt på hög temperatur. Håll barn borta, så att de inte kommer i kontakt med den heta luckan.



Miljöskydd

Förpackning/uttjänt maskin



Släng förpackningen i återvinningen.

Maskinen är märkt enligt EU-direktiv 2012/19/EG (EU) om elektriskt och elektroniskt avfall (Waste electrical and electronic equipment – WEEE).

Direktivet anger ramarna för återtagande och återvinning av uttjänta maskiner inom EU.

Energispartips

- Utnyttja alltid den maximala tvättmängden för resp program. Programöversikt → Iläggsblad till bruks- och monteringsanvisning
- Tvätta normalsmutsad tvätt utan förtvätt.
- Du kan sänka tvättmedels- och effektförbrukningen vid lätt- och normalsmutsad tvätt.
- Doserar du tvättmedlet med det **smarta doseringssystemet** (i-Dos) sparar du både tvättmedel och vatten.
- Temperaturvalen är baserade på skötselråden i textilierna. Maskinens tvättemperaturer kan avvika för att optimera effektbesparing och tvättresultat.
- **Energiespar-Modus:** om du inte använder maskinens kontroller på ett tag (ca 5 min.), så kan den slå av pekdisplaybelysningen före programstart och efter programslut för att spara effekt. Du slår på belysningen igen genom att trycka till på någon del av pekdisplayen. Pekdisplaybelysningen är av vid programkörning. Du slår på belysningen igen genom att trycka till på någon del av pekdisplayen.
- **Automatisk avstängning:** om du inte använder maskinens kontroller på ett tag (ca 15 min.), så slår den automatiskt av före och efter programmet för att spara effekt. Tryck på  för att slå på maskinen.
- Ska tvätten torktumlas efteråt, ställ in det centrifugeringsvarvtal som anges i torktumlarens bruksanvisning.

 **Lär dig maskinen****Maskin**

- 1** Tvättmedelsfack
- 2** Kontroller/pekdisplay
- 3** Lucka
- 4** Servicelucka

Kontroller



- 1** Tillgängliga program
Programöversikt → lläggsblad till bruks- och monteringsanvisning
- 2** Pekdisplay
- 3** Start/paus-knapp
Tryck till på ▶|| för start, paus (t.ex. för att lägga i tvätt) och avbrott av program.
- 4** På/Av-knapp
Tryck på ⏻ för att slå på eller av maskinen.

Pekdisplay

Förinställningar på program

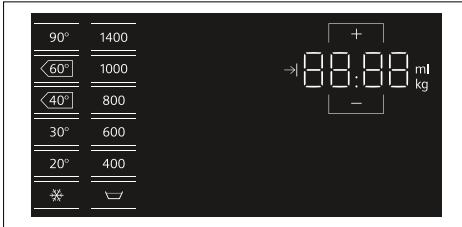

Indikering	Inställning	Beskrivning
☼ - 90°C	Temperatur	inställbar temperatur i °C ☼ = kulörtvätt
☰, 400 - 1400	centrifugeringsvartalet på displayen	Centrifugeringsvarvtal i v/min. (varv per minut); ☰ = sköljstopp
2:30*	Återstående programtid	Återstående programtid beror på valet h:min (timmar:minuter)
1 - 24 h	Färdig om-tid	Programslut efter ... h (h=timmar)
9,0* kg	Maximal tvättmängd	Rek. tvättmängd i kg

* beroende på valt program

Extra programinställningar

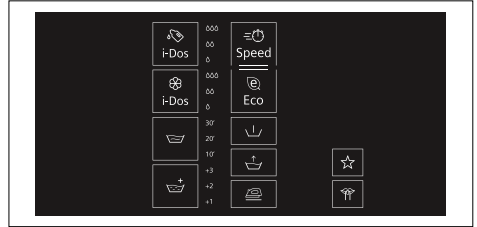

Indikering	Inställning
☼ i-Dos	Tvättmedelsdosering
☼ i-Dos	Sköljmedelsdosering
☰	Blötläggning
☰	Extrasköljning
☰	Speed
☰	Eco
☰	Förtvätt
☰	Vatten och sköljning+
☰	Syntet
☆	Minnesprogram
☰	Tyst tvätt/grundinställningar

Statusindikeringar för programkörning (programförlopp)

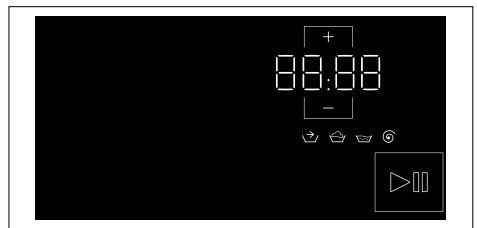

Indikering	Inställning
▶	Start/paus-knapp
☰	Förbendling
☰	Tvätt
☰	Sköljning
☰	Centrifugering/urpumpning
End	Programslut



Tvättgods

Förbereda tvätten

Obs!

Risk för maskin-/textilskador

Främmande föremål (t.ex. mynt, gem, nålar, spik) kan skada tvättgodset eller maskinens komponenter.

Följ anvisningarna nedan när du förbehandlar tvätten:

- Töm fickorna.

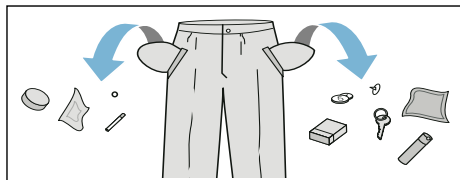

- Ta bort metallföremål (gem etc.).
- Tvätta ömtåligt (strumpor, bygel-BH etc.) i tvättnät/tvättpåse.

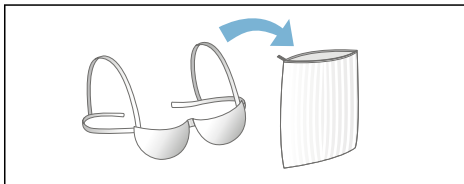

- Ta bort gardinkrokar eller lägg gardinerna i tvättnät/tvättpåse.
- Stäng blixtlås, knyt igen örngott och påslakan.
- Borsta sand ur fickor och slag.

Sortera tvätten

Sortera tvätten enligt tvättråden och tillverkarens uppgifter på tvättetiketterna:

- Tygsort/fibertyp
- Färgning

Anvisning: Tvättgods kan färga av sig eller inte bli riktigt rent. Så separera vit- och kulörtvätt. Tvätta nya kulörta plagg separat första gången.

- Smuts
Tvätta tvättgods som är lika smutsigt tillsammans.
Här är några exempel på smutsgrad
 - **lättsmutsigt:** ingen förtvätt, välj ev. inställningen \Rightarrow **Speed**
 - **normalt**
 - **smutsigt:** lägg i mindre tvätt, förbehandla tvätten, om det behövs
 - **Fläckigt:** ta bort/förbehandla fläckar när de är färska. Prova först med lite tvål och vatten. Gnugga inte utan klappa försiktigt. Kör sedan tvättgodset med lämpligt program. Besvärliga/intorkade fläckar går ibland inte bort förrän efter flera tvättar.
- Tvättrådssymbolerna
Siffrorna i symbolerna anger maximal tvättemperatur.
 - : avsedd för normalt tvätt; t.ex. **Cottons (Bomull)**.
 - : kräver skontvätt; t.ex. **Easy-Care (Syntet)**.
 - : kräver ömtålig skontvätt; t.ex. **Delicates/Silk (Finvätt/Siden)**.
 - : avsedd för handtvätt; t.ex. **Wool (Ylle)**
 - : tvättgodset går inte maskintvätta.

Stärkning

Anvisning: Du får inte ha behandlat tvätten med sköljmedel.

1. Slå på maskinen.
2. Välj program **Rinse**/Spin (/ **Sköljning**/Centrifugering).
3. Dosera stärkemedlet enligt tillverkarens anvisningar i vänsterfacket (rengör facket innan, om det behövs).
4. Tryck till på \triangleright .

Färgning/blekning

Färgning är bara tillåten för normalt hushållsbruk. Salt kan ge angrepp på rostfritt! Följ anvisningarna från tillverkaren av färgningsmedlet!

Använd **inte** maskinen för att bleka tvätt!

Tvättmedel

Välja rätt tvättmedel

Tvättråden är viktiga för att välja rätt tvättmedel, temperatur och behandling till tvättgodset. → Se även www.sartex.ch

Gå in på www.cleanright.eu, så hittar du mer information om tvättmedel, textilvårdsprodukter och rengöringsmedel för hemanvändning.

- **Standardtvättmedel med optiska vitmedel**
Passar för vittvättbart tvättgodset av linne eller bomull
Program: bomull/
kulörtvätt - max. 90°C
- **Kulörtvättmedel utan blekmedel eller optiska vitmedel**
Passar för kulörtvätt av linne eller bomull
Program: bomull/
kulörtvätt - max. 60°C
- **Kulör-/fintvättmedel utan optiska vitmedel**
Passar för strykfri kulörtvätt av syntet
Program: syntet/
kulörtvätt - max. 60°C
- **Fintvättmedel**
Passar för ömtåliga fintextilier, silke eller viskos
Program: fintvätt/silke
kulörtvätt - max. 40°C
- **Ylletvättmedel**
Passar för uller
Ylleprogram
kulörtvätt - max. 40°C

Spara effekt och tvättmedel

Du kan sänka tvättmedels- och effektförbrukningen (sänka tvättemperaturen) vid lätt- och normalsmutsad tvätt.

Spara	Smuts/anvisning
 <p>Sänkt temperatur och minskad tvättmedelsmängd enl. doseringsrekommendationen</p> <p>Temperatur enl. skötselråd och tvättmedelsmängd enl. doseringsrekommendation/jättesmutsigt</p>	<p>lätt Ingen synlig smuts eller fläckar. Kläder som luktar svett, t.ex.:</p> <ul style="list-style-type: none"> ■ tunna sommar-/sportkläder (som man bara haft på sig några få timmar) ■ T-tröjor, skjortor, blusar (som man haft på sig max. 1 dag) ■ gästsängkläder och gästhanddukar (använda 1 dag)
	<p>normalt Synlig smuts/eller några få lätta synliga fläckar, t.ex.:</p> <ul style="list-style-type: none"> ■ T-tröjor, skjortor, blusar (helt genomsvettiga, som man haft på sig flera gånger) ■ handdukar, sängkläder (använda max. 1 vecka)
	<p>smutsigt Mycket tydlig smuts och/eller fläckar t.ex. diskhanddukar, babytvätt, arbetskläder</p>

Anvisning: Följ alltid tillverkarens anvisningar för dosering av tvättmedel, tillsatser och rengöringsmedel.

P+ Programgrundinställningar

Det går att ändra förinställningarna i valda program. Du kan även ändra inställningarna när valt program är igång. Påverkan beror på hur långt programmet kommit.

Temperatur

(°C)

Det går att ändra temperatur före och under programkörningen beroende hur långt programmet kommit.

Maximalt inställbar temperatur beror på valt program.

Centrifugeringsvartal

(⊙)

Det går att ändra centrifugeringsvartalet (i v/min.; varv per minut) före och under programkörningen beroende hur långt programmet kommit.

Inställning ☹: sköljstopp = ingen slutcentrifugering. Tvätten ligger kvar i sköljvattnet från slutsköljningen.

Du kan ställa in Sköljstopp för att undvika att tvätten blir skrynklig om du inte ska ta ut den ur maskinen direkt efter programslut.

Fortsätt/avsluta programmet med → *Sidan 17*

Maxvartalet beror på vilket program du valt och modellen.

Färdig om-tid

(→)

Du får upp programtiden efter programval, t.ex. **1:51** (i h:min (timmar:minuter)).

Före programstart kan du flytta färdigtiden i 30-minuterssteg till max. 24 h (h=timme).

Gör såhär:

1. Ställ in det program du vill ha (förutom ☹ **MyTime**).
Du får upp programtiden för valt program t.ex. **2:30** (timmar:minuter) på displayen.
2. Tryck på **+** tills du får upp det antal timmar du vill ha på displayen.
Anvisning: Använd **+** för att öka och **-** för att minska inställningen.

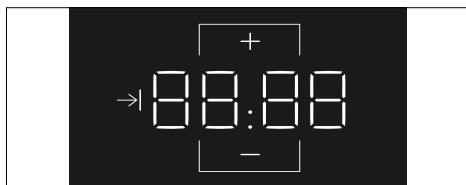

3. Tryck till på ▷▢▢.

Efter programstart får du upp vald tid, t.ex. **8 h**, och displayen räknar ned tills tvättprogrammet går igång. Då får du upp programtiden.

Anvisning: Maskinen anpassar programtiden automatiskt under programmets gång. Ändringar i programförinställningar resp. extra programinställningar kan även påverka programtiden.

Efter programstart kan du ändra följande medan vald tid räknar ned:



1. Tryck till på ▷▢▢.
2. Ändra timmarna med **+** eller **-**.
3. Tryck till på ▷▢▢ igen.

i-Dos Inställning

Din maskin har ett smart doseringssystem för flytande tvättmedel och sköljmedel.

Din maskin doserar tvätt- och sköljmedel automatiskt i de flesta av tvättprogrammen.

Fabriksinställd för:

-  i-Dos: ∅
Tvättmedel för lättsmutsad tvätt
-  i-Dos: ∅∅
Sköljmedel för normalmjuk tvätt

i-Dos för tvättmedel

Doserinställningar

- ∅ Lätt:
för lättsmutsad tvätt
- ∅∅ Medel:
för normalsmutsad tvätt
- ∅∅∅ Kraftig:
jättesmutsig tvätt resp. fläckar
- av autodosering av,
manuell dosering

Det går att ändra inställningarna för automatisk tvättmedelsdosering innan du startar tvättprogrammet och under förtvätten (om du valt det). Tryck till på  **i-Dos**.

Anvisningar för att ange hur smutsig tvätten är hittar du på.

i-Dos för sköljmedel

Doserinställningar

- ∅ Lätt:
för lite, mjuk tvätt
- ∅∅ Medel:
för normalmjuk tvätt
- ∅∅∅ Kraftig:
för mycket mjuk tvätt
- av autodosering av

Det kan gå att ändra inställningarna för automatisk sköljmedelsdosering beroende på hur långt programmet kommit. Tryck till på  **i-Dos**.

P+ Extra programinställningar

Anvisning: Översikten innehåller ytterligare programinställningar; de kan vara olika från modell till modell.

Du kan anpassa tvättprocessen ännu bättre till tvättgodset med ytterligare tillval.

Inställningarna går att lägga till resp. slå av beroende på hur långt programmet kommit.

Knappindikeringarna lyser när inställningen är på.

Inställningarna ligger kvar när du slagit av.

Speed

()

snabbtvätt med jämförbart tvättresultat men högre effektförbrukning än valt program utan inställningen  **Speed**.

Anvisning: Fyll inte på med mera tvätt än maximalt angiven mängd.

Eco

()

Effektoptimerat tvättprogram med sänkt temperatur men jämförbar tvätteffekt med valt program utan inställningen  **Eco**.

Förtvätt



För jättesmutsig tvätt.

Anvisningar

- Om du **väljer smart dosering** blir tvättmedlet automatiskt doserat till för- och huvudtvätt.
- Är tvätten jättesmutsig så räcker det oftast med **medel-dosering** om du väljer ett program med  (**Förtvätt**).
- Dela upp tvättmedlet på för- och huvudtvätt vid **manuell dosering**. Lägg förtvättmedlet inne i trumman och fyll på tvättmedel för huvudtvätt i vänsterfacket.

Vatten och sköljning+



Högre vattennivå, mycket skonsam behandling av tvätten.

Strykfritt



Mindre skrynkling tack vare specialcentrifugering med efterföljande uppluckring och sänkt centrifugeringsvarvtal.

Anvisning: Högre restfuktighet i tvätten.

Blötläggning



Maskinen blötlägger tvätten före huvudtvättomgången så att kraftig smuts blir upplöst.

10'	10 minuter
20'	20 minuter
30'	30 minuter

Anvisningar

- Häll tvättmedel i trumman.
- Lägg i tvättgods av samma färg.

Extrasköljning



Inställningsalternativ:

- +1 + 1 sköljning
- +2 + 2 sköljningar
- +3 + 3 sköljningar

Extra sköljning beroende på program, längre programtid för överkänslig hud och/eller områden med mycket mjukt vatten.

Minnesprogram



Här kan du spara valt program med din favoritinställningar.

Till Spara:

1. Slå på maskinen.
2. Välj program.
3. Du kan ändra programförinställningarna om du vill och/eller välja extra programinställningar.
4. Tryck på och håll  intryckt i ca 3 sekunder.

Programmet är sparat om alla inställningarna blinkar ett slag.

Vill du använda ett sparat program, tryck till på  när du slagit på maskinen.

Vill du ändra sparat program, tryck till på  igen när du valt nya inställningar och håll kvar ca 3 sekunder.

Tyst tvätt



Tryck till på  för att slå på inställningen.

Reducerade ljudvärden tack vare speciell tvätt- och centrifugeringsrytm och avaktiverad slutsignal. Speciellt lämplig för tvättning nattetid.

Anvisning: Restfuktigheten i tvätten något högre.

Använda maskinen

Förberedelser

Maskinen är kontrollerad före utleverans. Kör programmet  **Drum Clean (Trumrengöring)** utan tvätt som första tvättcykeln, så får du bort restvatten från provningen. Före första tvätt → *Sidan 34*

Anvisningar

- Använd aldrig en trasig maskin.
- Kontakta service!

1. Sätt stickkontakten i vägguttaget.

Varning

Livsfara pga. elstötar!

Livsfarligt vid kontakt med spänningsförande detaljer.

- Dra i kontakten, inte sladden.
- Händerna ska vara torra när du sätter i/drar ut kontakten ur uttaget.

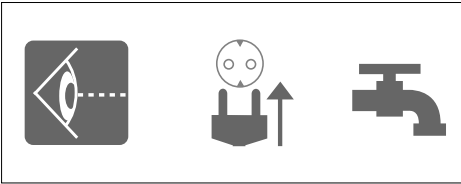

2. Öppna vattenkranen.

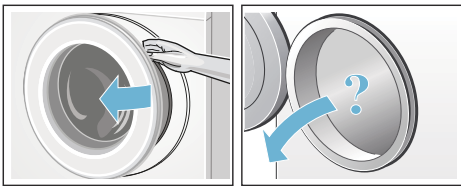

3. Öppna luckan.



Slå på maskinen/välja program

Tryck på . Maskinen är på. Sedan får du alltid upp det fabriksinställda programmet  **Cottons (Bomull)**.

Du kan använda programmet eller ställa in ett annat program.

Anvisning: Är barnspärren på, så måste du slå av den innan du ställer in annat program.

Du får upp förinställningarna och maximal tvättmängd till valt program på pekdisplayen:

Du kan använda de visade förinställningarna eller anpassa valt program optimalt till tvättgodset genom att ändra programförinställningarna → *Sidan 12* och/eller välja extra programinställningar → *Sidan 13*.

Ändra programmets grundinställningar

Du kan använda eller ändra förinställningarna.

Tryck på resp. knapp till du får upp den inställning du vill ha.

Inställningarna är på utan kvittering.

Inställningarna ligger inte kvar när du slår av maskinen.

Programförinställningar → *Sidan 12*

Programöversikt → Iläggsblad till bruks- och monteringsanvisning

Välja extra programinställningar

Du kan anpassa tvättprocessen ännu bättre till tvättgodset med ytterligare tillval.

Inställningarna kan väljas till eller bort beroende på var i programmet maskinen befinner sig.

Knappens kontrollampa lyser när inställningen är på.

Inställningarna ligger inte kvar i maskinens minne när du slår av.

Ytterligare programinställningar → *Sidan 13*

Programöversikt → Iläggsblad till bruks- och monteringsanvisning

Lägg i tvätt i trumman

Varning **Livsfara!**

Tvättgods förbehandlat med rengöringsmedel som innehåller lösningsmedel som t.ex. fläckborttagare/tvättbensin innebär explosionsrisk om du lägger det i maskinen.

Skölj tvättgodset noggrant för hand innan du lägger den i maskinen.

Anvisningar

- Blanda stora och små textilier. Olika stora textilier blir bättre fördelade vid centrifugering. Enstaka textilier kan ge obalans.
 - Överskrid inte angiven maxlast. Överfylld maskin försämrar tvättresultatet och skrynklar tvätten.
1. Sortera och skaka ur textilerna innan du lägger dem i tvättrumman.
 2. Se till så att du inte klämmer tvättgods mellan luckan och gummitätningen när du stänger luckan.

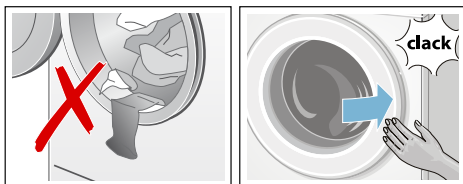

Dosera tvättmedel och textilvårdsprodukter

Din maskin doserar tvätt- och sköljmedel automatiskt i de flesta av tvättprogrammen, det är fabriksinställt men går att ändra.

Förutom smart dosering kan du fylla på tvätttillsatser manuellt i vänsterfacket (t.ex. avhårdare, blekmedel, fläcksalt), om det behövs.

Om smart dosering inte fungerar i programmet eller du valt bort funktionen (ställt smart dosering i läge av), så doserar du tvättmedel manuellt i vänsterfacket.

Starta programmet

Tryck till på . Kontrollampen lyser och programmet startar.

Du får upp aktuell programinformation på displayen under programmet:

- Färdig om-tid resp. programtiden när tvättprogrammet börjat
- och indikeringarna för programkörning lyser
→ Sidan 9

Anvisning: Skumkontroll

Om \odot lyser på pekdisplayen, så har maskinen registrerat för mycket skum under tvättcykeln och lagt till en extrasköljning för att bli av med skummet.

Ta mindre mängd tvättmedel nästa gång du tvättar med samma tvättmängd.

Vill du låsa programmet så att det inte går att ändra av misstag, så slår du på barnspärren → Sidan 16

Barnspärr

( 3 sec)



Du kan spärra maskinen, så att inställda funktioner på kontrolldelen inte går att ändra av misstag.

Slå på barnspärren:

Tryck till på  3 sec efter programstart och håll kvar ca 3 sekunder.

Indikeringen slår om till full ljusstyrka.

Trycker du på kontrolldelen när barnspärren är på, då blinkar indikeringen  3 sec till och maskinen ger signal. Programmet fortsätter tills det är klart utan ändring.

Anvisning: Du får upp **End** på displayen vid programslut. Luckan är stängd. Indikeringen  3 sec fortsätter lysa och  förblir tända för att påminna dig om att du ska slå av barnspärren.

Slå av barnspärren:

Tryck till på  3 sec och håll kvar tills indikeringen slocknar.

Anvisningar

- Du måste slå av barnspärren för att få ut tvätten vid programslutet.
- Barnspärren är på även om du slår av maskinen.
- Slår du av maskinen under pågående program när barnspärren är på, så fortsätter programmet när du slår på igen.

Lägga i/ta ur tvätt

Det går att lägga i eller ta ur tvätt efter programstart, om det behövs.

Tryck till på ▷|||. Maskinen kontrollerar om det går att lägga i mer tvätt.

Du får upp följande på pekdisplayen:

- Det går att lägga i mer om ☺ slocknar.
- Det går inte lägga i mer om ☺ lyser.

Vill du fortsätta programmet, tryck på ▷|||. Programmet fortsätter automatiskt.

Anvisningar

- Låt inte luckan stå öppen för länge när du lägger i – det kan rinna ut vatten från tvättgodset.
- Luckan förblir låst av säkerhetsskäl vid hög vattennivå, temperatur eller om trumman fortfarande roterar och det går då inte att lägga i mer tvätt.

Ändra program

Startar du av misstag fel program, så ändrar du programmet såhär:

1. Tryck till på ▷|||.
2. Ställ in ett annat program.
3. Tryck till på ▷||| igen. Det nya programmet börjar från början.

Programavbrott

Om det är ett program med hög temperatur:

1. Tryck till på ▷|||.
2. Låt tvätten svalna: välj ☺ Rinse/Spin ☺ (☺/☺ Sköljning/Centrifugering).
3. Tryck till på ▷||| igen.

Om det är ett program med låg temperatur:

1. Tryck till på ▷|||.
2. Tryck på ☺ Rinse/Spin ☺ (☺/☺ Sköljning/Centrifugering).
3. Tryck till på ▷||| igen.

Programslut vid Sköljstopp

▷||| blinkar på pekdisplayen och du får upp förinställt centrifugeringsvarvtal och återstående programtid för valt program.

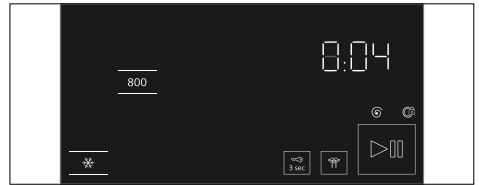

Såhär fortsätter du programmet:

- Tryck till på ▷||| eller
 - ändra centrifugeringsvarval (om det behövs) och tryck sedan till på ▷||| igen.
- Anvisning:** Ska du bara pumpa ur tvättlösningen, tryck till på ▷||| ca 1 min. efter programstart och innan centrifugeringen börjar. Slå sedan av maskinen. Det slår av programmet och låser upp luckan. Nu kan du ta ur tvättgodset.

Programslut

End lyser på pekdisplayen och indikeringarna ▷||| och ☺ är av.

Ta ur tvätt/slå av maskinen

1. Tryck på ⓪. Maskinen är av.
 2. Öppna luckan och ta ur tvätten.
 3. Stäng vattenkranen.
- Anvisning:** Behövs inte på modeller med Aqua-Stop.

Anvisningar

- Glöm inte kvar tvätt i trumman. Risk för att den krymper i nästa tvättomgång eller missfärgar annan tvätt.

- Ta bort främmande föremål ur trumman och gummitätningen, om det behövs – risk för rostskador.
- Torka av gummitätningen.

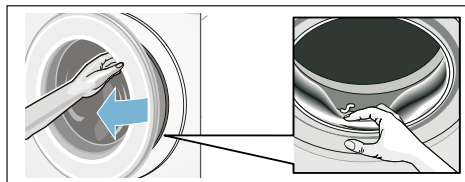

- Lämna lucka och tvättmedelsfack öppna så att eventuellt restvatten torkar ur.
- Vänta alltid till programmet gått klart eftersom luckan fortfarande kan vara låst. Slå på maskinen och vänta tills lucklåset öppnar.

i-DOS Smart doseringssystem





Smart doseringssystem i tvättmedelsfacket

i-Dos Smart doseringssystem

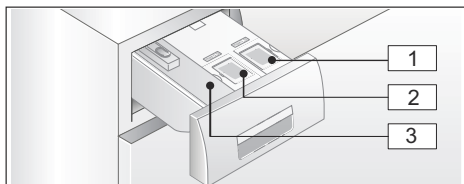
Din maskin har ett smart doseringssystem för flytande tvättmedel och sköljmedel.

Systemet består av i-Dos behållarna  och  i tvättmedelsfacket.



-  1 Behållare  (1,3 l) för flytande tvättmedel
-  2 Behållare  (0,5 l) för sköljmedel
-  3 Vänsterfack för manuell dosering

Beroende på det program och de inställningar du gjort, så doserar maskinen optimal mängd tvätt-/sköljmedel via i-Dos-behållarna.

Använda/fylla på doserbehållarna

Följ tillverkarens anvisningar när du väljer tvättmedel och andra textilvårdande medel. Vi rekommenderar flytande universaltvättmedel och tvättmedel för kulörtvätt för alla kulörta textilier av bomull och syntet som går att tvätta i maskin.

Anvisningar

- Använd bara flytande produkter som tillverkaren rekommenderar för dosering i tvättmedelsfack.
- Blanda inte olika flytande tvättmedel. Om du byter flytande tvättmedel (typ, tillverkare, ...), töm då först doseringsbehållaren så att inga rester av det tidigare tvättmedlet finns kvar
- Använd inga medel som innehåller lösningsmedel, gaser eller är frätande (t.ex. flytande blekningsmedel).
- Blanda inte tvättmedel med sköljmedel.
- Använd inga produkter som lägger sig i skikt ovanpå varandra eller är väldigt trögflytande.
- Låt inte locket till doseringsbehållaren vara öppet för länge för att undvika att tvättmedlen torkar fast.

Fylla på doserbehållarna:

Påfyllningslocken till doserbehållarna i tvättmedelsfacket är märkta med följande symboler:

-  Universaltvättmedel
-  Sköljmedel

1. Öppna tvättmedelsfacket.
2. Öppna påfyllningslocket.

3. Fyll på tvättmedel och/eller sköljmedel. Fyll inte på över **max**-markeringen.

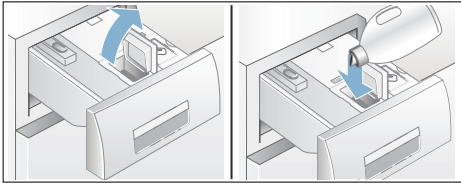

4. Stäng locket.
5. Skjut långsamt in tvättmedelsfacket helt och hållet.

Indikeringen  är av när tvättmedelsfacket är helt inskjutet och maskinen är på.

Användning till vardags

Indikeringar:

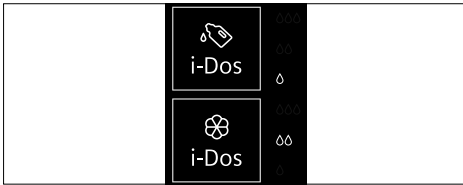



- Indikeringen **lyser**, om du valt smart dosering för behållaren.
- Indikeringen för inställningen, t.ex. δ , **blinkar** om du valt smart dosering men miniminivån i behållaren är underskriden.



Slå på/av smart dosering samt anpassa doseringen:

Smart dosering av tvätt- och sköljmedel är fabriksinställd i alla program som har autodosering.

En översikt över alla programinställningar finns i bruks- och monteringsanvisningens bilaga.

Tvättmedelsdoseringen δ är förinställd på  (lättsmutsad tvätt) och sköljmedelsdoseringen $\delta\delta$ på  (normalmjuk tvätt). De går att ändra individuellt i programmen.

Förutom smart dosering kan du fylla på tvätttillsatser manuellt i vänsterfacket (t.ex. fläcksalt), om det behövs.

Anvisning: Funktionsvalet (på/av) samt vald dosering av  **i-Dos** och  **i-Dos** ligger kvar till nästa ändring även när du slagit av maskinen.

Fylla på tvättmedel/sköljmedel:

Resp. indikering blinkar om du valt smart dosering men miniminivån är underskriden. Innehållet räcker till ytterligare ca 3 tvättar.

Det går bra att fylla på samma tvätt- eller sköljmedel på närsomhelst. Vill du byta produkt/tillverkare, så rekommenderar vi att du rengör behållarna först.

Anpassa basdoseringen, om det behövs.

Bas-/grundinställningar

Basdoseringarna motsvarar:

- **för tvättmedel** – enligt tillverkarens anvisningar för normalsmutsad tvätt och efter resp. vattenhårdhet.
- **för sköljmedel** – enligt tillverkarens anvisningar för medelmjukhet.

Följ anvisningarna på tvättmedelsförpackningen/sköljmedelsflaskan eller fråga tillverkaren direkt.

Du kan använda en testrema för att ta reda på vattnets hårdhetsgrad på plats eller fråga hos ditt lokala vattenverk.

Min vattenhårdhet:

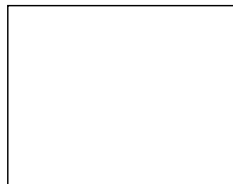

Här är ett exempel på tvättmedelsdosering på en förpackningsetikett:

Hur smutsig tvätten är → Vattenhårdhet ↓	mjuk	normal	hård	mycket hård
mjuk/medel	55 ml	75 ml	1,2 dl	1,6 dl
hårt/mycket hårt	75 ml	95 ml	1,5 dl	1,8 dl

Fabriksinställd basdoseringsmängd är regionsanpassad (t.ex. 0,75 dl tvättmedel och 36 ml sköljmedel).

Ställ in basdoseringen för tvättmedel som etiketten på tvättmedelsförpackningen anger. Ta hänsyn till vattenhårdheten.

Välj basdosering för sköljmedel efter hur mjuk du vill ha tvätten.

Ändrad basdosering påverkar samtliga 3 doseringar lika.

Anvisningar

- Minska basdoseringsmängden vid kraftigt koncentrerade tvättmedel.
- Skummar det ofta kraftigt vid tvätt, kontrollera inställda basdoseringar och doseringsval. Dessutom kan vissa flytande tvättmedel skumma för mycket. Om basdosering och doseringsval är rätt inställda, prova ett annat tvättmedel.

Ändra basdoseringarna:

1. Tryck på resp. i-Dos-knapp (☞ eller ☒) och håll kvar ca 3 sekunder. Du får upp de förinställda basdoseringarna på pekdisplayen.
2. Ställ in den basdosering du vill ha med → (Färdig om-tid) - eller +.
3. Inställningen är på utan kvittering. Vänta lite eller tryck till på någon av knapparna (förutom i-Dos-knapparna), så återgår du till utgångsläget.

Anvisning: Inställningarna ligger kvar till nästa ändring även när du slagit av maskinen.

Manuell dosering

Om smart dosering inte fungerar i programmet eller du valt bort funktionen (ställt smart dosering i läge av), så doserar du tvättmedel i vänsterfacket.

Förutom smart dosering kan du fylla på tvättillsatser som t.ex. avhårdare, blekmedel och fläcksalt här.

⚠ Varning

Ögon-/hudirritation!

Öppnar du tvättmedelsfacket under pågående tvätt kan det stänka tvätt-/sköljmedel.

Dra ut facket försiktigt.

Skölj ögon resp. hud noggrant om du kommit i kontakt med tvättmedel/-tillsatser.

Rådgör med läkare om någon råkat svälja tvättmedel/-tillsatser.

Obs!

Risk för saksador!

Rengörings- och förbehandlingsmedel för tvätt (t.ex. fläckborttagning, tvättspray, ...) kan skada maskinens ytor vid kontakt.

Så se till att sådana medel inte kommer i kontakt med maskinens ytor. Torka bort spraystänk och andra rester/droppar med fuktig trasa, om det behövs.

Anvisningar

- Följ alltid tillverkarens anvisningar för dosering av tvätt- eller rengöringsmedel av olika slag.
- Doserar du tvättmedel manuellt ska du inte tillsätta ytterligare tvättmedel via den smarta doseringen (ställ smart dosering i läge av). Det förhindrar överdosering och skumbildning.
- Späd tjockflytande mjuk-/sköljmedel med vatten, så fastnar det inte.

Dosera och fylla på tvättmedel:

1. Dra ut tvättmedelsfacket.

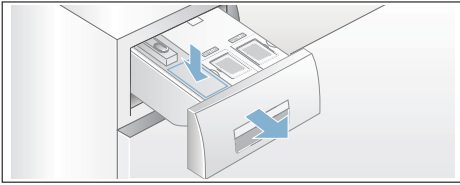

2. Dosera i vänsterfacket efter:
 - hur smutsig tvätten är
 - vattnets hårdhet (uppgift finns hos ditt lokala vattenverk)
 - tvättmängden
 - tillverkarens anvisningar.
3. Stäng tvättmedelsfacket.

Inställningar

Automatisk avstängning

Om du inte använder maskinens kontroller på ett tag (ca 15 min.), så slår den automatiskt av före programstart och efter programslut för att spara effekt. Tryck på **1** igen för att slå på maskinen.

Bas-/grundinställningar

Tryck på **1** och håll intryckt ca 3 sekunder för att komma till grundinställningarna. Du får upp följande på kontrollerna:

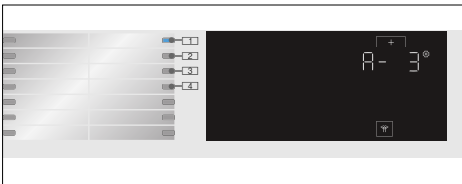

Du kan ändra följande grundinställningar:

- slutsignalsvolymen.
- knappvolymen.
- ljusstyrkan på pekskärmen.
- slå på/av indikeringsignalen för trumrengöring.

Slutsignal

Tryck på och håll **1** intryckt i ca 3 sekunder. Kontrollampen i läge **1** lyser. Du kan ställa in slutsignalsvolymen med **+**, t.ex. **A - 1**.

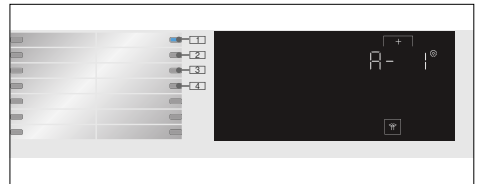

Möjliga inställningsvärden:

- 0 av
- 1 tyst
- 2 medel
- 3 hög
- 4 jättehög

Knappljud

Du kan trycka till på läge **2** och ställa in knappsignalsvolymen med **+**, t.ex. **b - 3**.

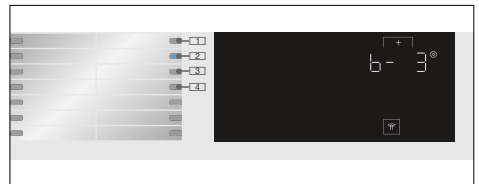

Möjliga inställningsvärden:

- 0 av
- 1 tyst
- 2 medel
- 3 hög
- 4 jättehög

Ljusstyrka

Möjliga inställningsvärden: 1 - 4

Du kan trycka till på läge **3** och använda **+** för att ställa in ljusstyrkan på pekdisplayen, t.ex. **[- 3]**.

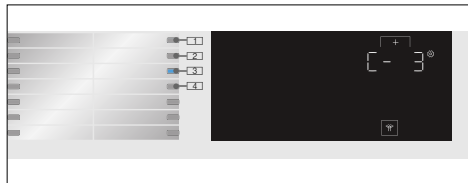

Möjliga inställningsvärden:

- 1 svagare
- 2 normal
- 3 kraftigare
- 4 jättekraftig

Slå på/av indikeringsignal för trumrengöring

Tryck till på läge **4** och använd **+** för att slå på eller av informationssignalen  **Drum Clean (Trumrengöring)**.

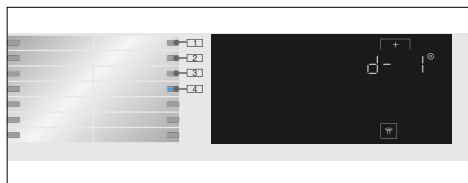

Möjliga inställningsvärden:

- 0 av
- 1 på

Givare

Balanseringssystemet

Det automatiska obalanskontrollsystemet registrerar obalans och fördelar tvätten i maskinen med flera korta centrifugeringar.

Om tvätten är felfördelad i trumman, så sänker maskinen centrifugeringsvarvtalet av säkerhetsskäl, den kan tom. avstå från att centrifugera.

Anvisning: Lägg stort och smått tvättgods i trumman.

Aqua-sensorer

Aquasensorn kontrollerar grumlingsgraden (grumling pga. smuts och tvättmedelsrester) i sköljvattnet.

Sköljtid och antal sköljningar beror på hur grumligt vattnet är.

Rengöring och skötsel

Varning Livsfara!

Risk för stötar vid kontakt med spänningssatta detaljer. Slå av maskinen och dra ur kontakten.

Obs!
Risk för brand och explosion!
Rengöringsmedel som innehåller lösningsmedel som t.ex. tvättbensin kan generera giftångor. Använd aldrig rengöringsmedel som innehåller lösningsmedel.

Obs!**Maskinen kan bli skadad!**

Rengöringsmedel som innehåller lösningsmedel som t.ex. tvättbensin kan skada maskinens ytor och komponenter.

Använd aldrig rengöringsmedel som innehåller lösningsmedel.

Maskinhölje/kontroller

- Ta ur tvätten och ta bort rester av rengöringsmedel direkt.
- Torka av med mjuk, fuktad trasa.
- Använd inte skurduk, -bollar eller rengöringsmedel (för rostfritt).
- Spola inte av enheten.

Trumman

Använd klorfritt putsmedel, inte stålull.

Om tvättmaskinen luktar illa resp. du vill rengöra trumman, kör programmet  **Drum Clean (Trumrengöring) 90°C** utan tvätt.

Avkalkning

Om du doserar tvättmedlet rätt krävs ingen avkalkning. Om det ändå blir nödvändigt, följ anvisningarna från tillverkaren av avkalkningsmedlet. Du kan beställa lämpliga avkalkningsmedel på vår webbsida eller från kundtjänst.

i-Dos-Tvättmedelsfack och hölje**1. Töm doserbehållaren:**

Doserbehållarna har tömningsöppningar med urtagbara proppar framtill. Ta av fronten på doserbehållarna som bilden innan tömning:

- a) Dra ut tvättmedelsfacket.

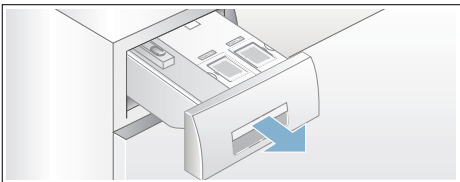

- b) Dra låsbygeln (A) på insidan av fronten (nedtill i mitten) en aning mot dig. Det lossar fronten (B) så att du lyfta upp den lite och dra ut den.

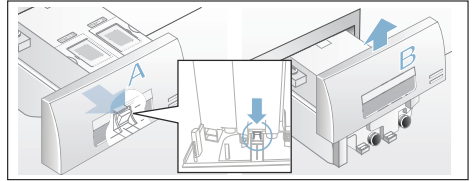

- c) Töm doserbehållaren genom att försiktigt dra ur respektive plugg och låt innehållet rinna ut i lämplig behållare.

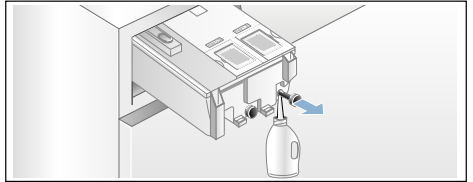

- d) Tryck i pluggarna ända in igen.

2. Rengöra doserbehållaren/ tvättmedelsfacket:

Det går att ta ur tvättmedelsfacket helt så att du kan rengöra den tomma doserbehållaren.

- a) Töm doserbehållaren innan du tar ut den.

Anvisning: Sätt inte tillbaka fronten förrän efter rengöringen.

- b) Dra ut tvättmedelsfacket.
c) Tryck ned låsbygeln och dra ut facket helt och hållet.

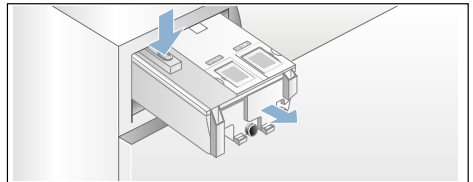

- d) Lossa försiktigt locket till tvättmedelsfacket.

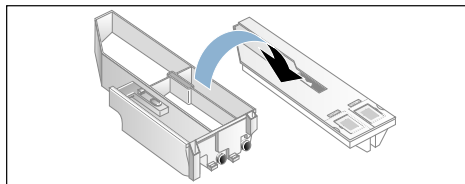

Obs!

Du kan skada tvättmedelsfacket! Tvättmedelsfacket innehåller elektriska komponenter. De kan bli skadade vid kontakt med vatten.

- Maskindiska inte locket och doppa det heller inte i vatten.

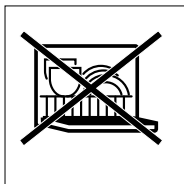

- Skydda kontakten baktill i facket mot fukt, tvättmedel och sköljmedelsrester, rengör utsidan med mjuk, fuktig trasa, om det behövs. Torka av innan du skjuter in det.

- e) Rengör fack och lock med mjuk, fuktig trasa eller med handduusch. Rengör även fackets insida med en mjuk, fuktig trasa.

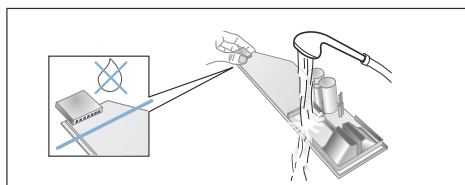

- f) Torka fack och lock torra och sätt ihop dem igen.
g) Sätt tillbaka fronten uppifrån och skjut den nedåt tills den snäpper fast ordentligt.
h) Rengör tvättmedelsfackets hölje invändigt.
i) Tryck in tvättmedelsfacket helt.

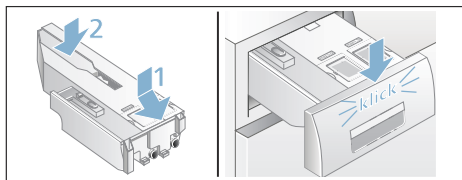

Avloppspumpen är igensatt

Anvisning: Stäng vattenkranen så att det inte rinner in mer vatten som du måste tömma via avloppspumpen.

⚠ Varning
Risk för skällning!

Tvättlösningen är het vid tvätt på hög temperatur. Skällningsrisk vid kontakt med het tvättlösning. Låt tvättlösningen svalna.

1. Slå av enheten. Dra ur kontakten.
2. Öppna serviceluckan.

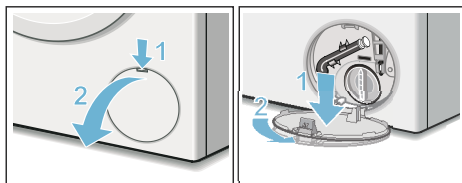

3. Lossa tömningsslangen från hållaren. Dra ut proppen och låt tvättlösningen rinna ut i lämplig behållare. Tryck i proppen och sätt tillbaka tömningsslangen i hållaren.

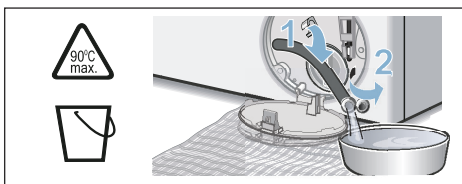

4. Skruva försiktigt på pumplocket, det kan rinna ut restvatten. Rengör pumpen invändigt, gängen runt pumplocket och själva pumphuset. Avloppspumpens impeller måste kunna rotera. Sätt tillbaka pumplocket och skruva fast det. Handtaget ska stå lodrätt.

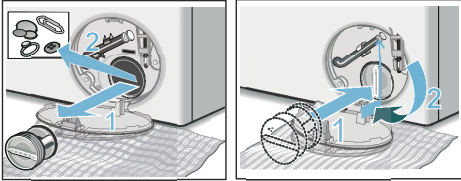

5. Stäng i serviceluckan.

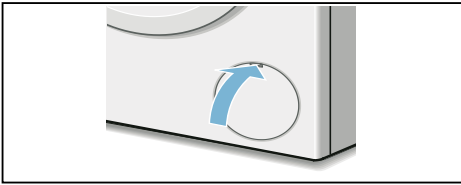

Anvisning: Förhindra att outnyttjat tvättmedel rinner ut i avloppet nästa tvättomgång: håll 1 l vatten i vänsterfacket och starta programmet **Rinse/Spin** (☒/⊗ Sköljning/Centrifugering).

Avloppsslangen är igensatt vid vattenlåsanslutningen

1. Slå av maskinen. Dra ur kontakten.
2. Lossa slangklämman. Dra försiktigt av avloppsslangen, det kan rinna ut restvatten.
3. Rengör avloppsslang och vattenlåsanslutning.

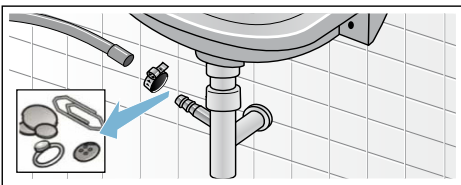

4. Sätt tillbaka avloppsslangen och säkra anslutningen med slangklämman.

Vattenfiltret är igensatt

1. Reducera vattentrycket i tillloppsslangen:
 - a) Stäng vattenkranen.
 - b) Välj vilket program du vill (förutom ☒ Rinse/Spin ⊗ (☒/⊗ Sköljning/Centrifugering).
 - c) Tryck till på ▷⏏. Kör programmet ca 40 sekunder.
 - d) Tryck på ⏏. Maskinen är av.
 - e) Dra ur kontakten.
2. Rengör filtren:
 - a) Lossa slangen från vattenkranen. Använd en liten borste för att rengöra filtret.

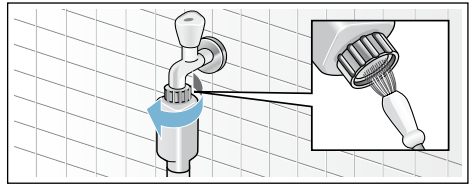

- b) Rengör silen på baksidan av maskinerna på modellerna standard och Aqua-Secure: Lossa slangen på maskinens baksida, dra ut filtret med hjälp av en tång och rengör det.

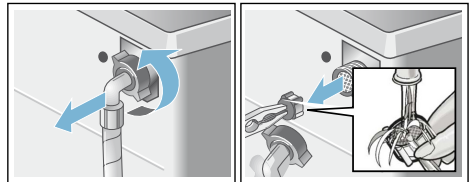

3. Anslut slangen och kontrollera att allt är tätt.

? Felsökning

Nödöppning

t.ex. vid strömavbrott

Programmet fortsätter när strömmen är tillbaka.

Om du ändå vill ta ut tvätten, så går luckan på maskinen att öppna enligt beskrivningen nedan:

⚠ Varning Risk för skällning!

Det finns risk för skällning vid kontakt med het tvättlösning och tvätt när du tvättar på hög temperatur. Låt dem svalna först, om det behövs.

Obs! Risk om du sticker in händerna i trumman när den roterar!

Sticker du in händerna i trumman när den roterar kan du skada dem. Stick aldrig in handen i en trumma som roterar.

Obs! Vattenskador!



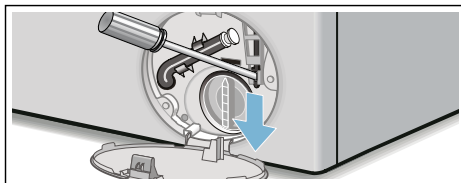

Vatten som rinner ut kan leda till vattenskador. Öppna inte luckan om du ser vatten innanför glaset.

1. Slå av maskinen och dra ur kontakten.
2. Töm ur maskinen.
3. Använd ett verktyg för att dra nödöppnaren nedåt och släpp den sedan. Sedan går det att öppna luckan.









Information på pekdisplayen

Indikering	Orsak/Åtgärd
☹	<ul style="list-style-type: none"> ■ Blinkar snabbt + signal: luckan öppnad vid hög vattennivå. Stäng luckan och fortsätt programmet med ▷ eller välj programmet ☹ Rinse/Spin ☹ (☹/☹ Sköljning/Centrifugering). ■ Blinkar långsamt: för hög lucklåsttemperatur för att öppna luckan. Vänta ca 30 sekunder tills lucklåset svalnat.
⚙	<ul style="list-style-type: none"> ■ Blinkar (inget vatten): är vattenkranen öppen? Är silfiltret i vattenanslutningen igensatt? Rengör vattenanslutningens silfilter → <i>Sidan 25</i> ■ Lyser (lågt vattentryck): bara som information. Påverkar inte programkörningen. Programmet blir förlängt.
E:3610	<p>E:36 alternerande indikering med -10 och End vid programslut:</p> <ul style="list-style-type: none"> ■ Avloppspumpen är igensatt. Rengör avloppspumpen → <i>Sidan 24</i> ■ Avloppsslangen/avloppsröret är igentäppt. Rengör avloppsslangen vid vattenlåsanslutningen.
E:3510	<p>E:35 alternerande indikering med -10 och End vid programslut: vatten i bottenråget, maskinen läcker. Stäng vattenkranen. Kontakta service.</p>

Indikering	Orsak/Åtgärd
E:602b	E:60 alternerande indikering med -2b och End vid programslut: obalans, maskinen avbröt centrifugeringen.
	Barnspärren är på – slå av den
△ ± lyser	För mycket skum, maskinen kör extrasköljning. Minska grundläggande dosen av  -Dos för nästa tvättprogram med samma belastning.
Kontrolllampan för program  Drum Clean (Trumrengöring) blinkar	Kör program  Drum Clean (Trumrengöring) för rengöring och skötsel av trumma och svep. Anvisningar <ul style="list-style-type: none"> ■ Kör programmet utan tvätt i maskinen. ■ Använd pulvertvättmedel eller tvättmedel med blekmedel. Ta bara hälften av den tvättmedelsdosering tillverkaren rekommenderar, så att det inte skummar över. Använd inte ylle- eller fintvättmedel. ■ Slå på/av infosignalen → <i>Sidan 22</i>
Fler indikeringar	Slå av maskinen, vänta 5 sekunder och slå på igen. Får du upp indikeringen igen, ring service.

Felsökning

Fel	Orsak/Åtgärd
Vatten läcker ut.	<ul style="list-style-type: none"> ■ Kontrollera att avloppsslangen sitter fast ordentligt/byt, om det behövs. ■ Dra åt vattenslangens skruvkoppling.
Inget vattentilllopp. Tvättmedlet spolar inte ned.	<ul style="list-style-type: none"> ■ Gick programmet inte igång? ■ Glömt att vrida på vattenkranen? ■ Är filtret i vattenanslutningen igensatt? Rengör filtret → <i>Sidan 25</i> ■ Är vattenslangen veckad eller klämd?
Doserbehållaren är tom och nivåindikeringen blinkar inte.	<ul style="list-style-type: none"> ■ Är facket lock/kontakt smutsiga? Rengör tvättmedelsfacket → <i>Sidan 23</i> ■ Har du inte skjutit in tvättmedelsfacket på rätt sätt? → <i>Sidan 18</i>
Har du hållt i fel tvätt/sköljmedel i doserbehållaren?	Doserbehållare: <ol style="list-style-type: none"> 1. Töm och rengör → <i>Sidan 23</i> 2. Håll i nytt medel.
Trögflytande tvätt/sköljmedel i doserbehållarna.	Rengör doserbehållaren och håll på nytt medel.
Luckan går inte att öppna.	<ul style="list-style-type: none"> ■ Aktiverad säkerhetsfunktion. Programavbrott? ■ Går det bara att nödöppna luckan? → <i>Sidan 26</i> ■ Barnspärren är på. Slå av barnspärren.
Programmet går inte igång.	<ul style="list-style-type: none"> ■ Har du tryckt till på  eller valt → (Färdig om-tid)? ■ Har du stängt luckan? ■  lyser: du har inte skjutit in tvättmedelsfacket ordentligt. Skjut in facket ordentligt. ■ Barnspärren är på. Slå av barnspärren.
Tvättlösningen blir inte urpumpad.	<ul style="list-style-type: none"> ■ Rengör avloppspumpen → <i>Sidan 24</i> ■ Rengör avloppsröret och/eller avloppsslangen.

Fel	Orsak/Åtgärd
Det syns inget vatten i trumman.	Inget fel – vattnet befinner sig så långt ned att du inte ser det.
Tvätten blir inte ordentligt centrifugerad. Tvätten är blöt/för fuktig.	<ul style="list-style-type: none"> ■ Det är inget fel – obalanskontrollen har avbrutit centrifugeringen på grund av ojämnt fördelat tvättgods. Blanda små och stora textilier inne i trumman. ■ Valt  (Strykfritt)? ■ Har du ställt in för lågt centrifugeringsvarvtal?
Maskinen börjar centrifugera flera gånger.	Inget fel – obalanskontrollen hanterar obalansen i maskinen.
Programmet tar längre tid än vanligt.	<ul style="list-style-type: none"> ■ Det är inget fel – obalanskontrollen fördelar tvätten flera gånger för att hantera obalansen i maskinen. ■ Det är inget fel – skumkontrollen är igång – maskinen kör en extrasköljning.
Maskinen ändrar programtiden under tvättcykeln.	Det är inget fel – programkörningen blir optimerad till pågående tvätt. Det kan ändra programtiden på pekskärmen.
Det finns restvatten i vänsterfacket för sköljmedel.	Inget fel – påverkar inte sköljmedlets verkan negativt.
Lukt, fläckar i maskinen.	Kör programmet  Drum Clean (Trumrengöring) utan tvätt. Använd pulvertvättmedel eller tvättmedel med blekmedel. Anvisning: Ta bara hälften av den tvättmedelsdosering tillverkaren rekommenderar, så att det inte skummar över. Använd inte ylle- eller fintvättmedel.
◊ ± lyser på pekskärmen. Det kan eventuellt tränga ut skum ur tvättmedelsfacket.	Har du hållit i för mycket tvättmedel? Blanda 1 msk sköljmedel i ½ liter vatten och häll blandningen i vänsterfacket (inte om du tvättar friluftssport- och dunkläder!). Ta mindre mängd tvättmedel nästa gång.
Upprepad, kraftig skumbildning.	<ul style="list-style-type: none"> ■ Kontrollera basdosering och doseringsval. ■ Använd ev. annat flytande tvättmedel.
Tvätt-/sköljmedel droppar från tätningen och samlas på luckglas eller i tätningsveck.	För mycket tvätt-/sköljmedel i doserbehållarna. Fyll inte på över max -markeringen i doserbehållarna.
Maskinen för mycket oväsen, vibrerar och "vandar" vid centrifugering.	<ul style="list-style-type: none"> ■ Står maskinen vågrätt? Justera tvättmaskinen så att den står vågrätt → <i>Sidan 34</i> ■ Står maskinens fötter stadigt? Om inte, se till så att fötterna står stadigt → <i>Sidan 34</i> ■ Är transportsäkringarna borttagna? Ta bort transportsäkringarna om så inte är fallet → <i>Sidan 31</i>
Pekskärmen fungerar inte när maskinen är igång.	<ul style="list-style-type: none"> ■ Strömavbrott? ■ Har säkringen gått? Sätt i säkringen igen/byt. ■ Ring service om du får felet ofta.
Det finns tvättmedelsrester på tvätten.	<ul style="list-style-type: none"> ■ Vissa fosfatfria tvättmedel innehåller olösliga rester. ■ Ställ in  Rinse/Spin  (Sköljning/Centrifugering) eller borsta av tvätten när den torkat.
Om du inte kan åtgärda felet själv (genom att slå av och på) eller maskinen behöver reparation:	<ul style="list-style-type: none"> ■ slå av maskinen och dra ur kontakten. ■ Vrid av vattenkranen och ring service.



Service

Om du inte kan åtgärda felet själv (se kap. Felsökning → *Sidan 27*), kontakta service.

Vi hjälper dig att lösa problemet och undviker onödiga besök av servicetekniker.

Ange maskinens produktnummer (E-nr) och tillverkningsnummer (FD-nr) när du kontaktar service.

E-Nr. _____ FD _____

E-nr Produktnummer
FD Tillverkningsnummer

Uppgifterna du hittar här är modellberoende:

- på luckans insida
- på maskinens baksida

Råd och reparation vid fel

CN 400 889 9999

Kontaktuppgifter för samtliga länder hittar du i den medföljande förteckningen över serviceställen.

Lita på tillverkarens kompetens.

Kontakta oss. Vi ser till så att behörig servicetekniker gör reparationen med originaldelar.



Tekniska data

Mått:

84,5 x 59,8 x 62 cm
(höjd x bredd x djup)

Vikt:

78 kg

Elanslutning:

Märkspänning 220-240 V, 50 Hz

Märkström 10 A

Märkeffekt 1900-2300 W

Vattentryck:

100-1000 kPa (1-10 bar)

Effektförbrukning i avstängt läge:

0,12 W

Effektförbrukning i standbyläge

(inte avstängd):

0,43 W



Uppställning och anslutning

Standardtillbehör

Anvisning: Kontrollera om maskinen har transportskador. Slå aldrig på skadad maskin. Har du anmärkningar, kontakta återförsäljaren där du köpt maskinen eller service.

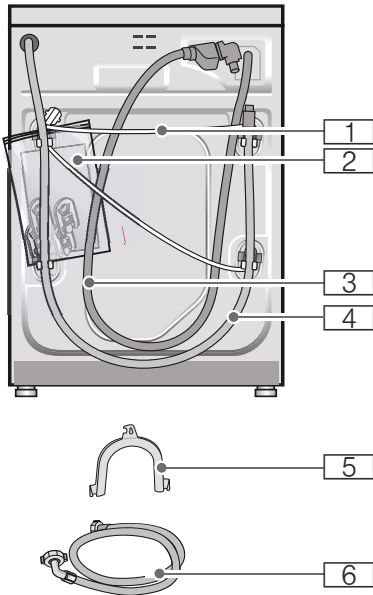

- 1 Sladd
- 2 Påse:
 - Bruks- och monteringsanvisning
 - Förteckning över serviceställen*
 - Garanti*
 - Iläggsblad*
 - Ta först bort transportsäkringarna och sedan täcklocken över öppningarna.
- 3 Vattenslang till Aquastop-modell

- 4 Avloppsslang
 - 5 Bøj för fixering av avloppsslagen*
 - 6 Kallvattenslang på modellerna Standard/Aqua-Secure
- * Beroende på modell

Vattenlåsanslutning av avloppsslagen kräver **dessutom** en slangklämma \varnothing 24 - 40 mm (finns i butik).

Bra verktyg att ha till hands

- Vattenpass för nivellering
- Skruvnyckel med:
 - NV 13 för att ta bort transportsäkringarna och
 - NV 17 för att justera maskinens fötter så att den står vågrätt

Säkerhetsanvisningar



Varning Risk för personskador!

- Maskinen är tung. Var försiktig vid lyft/transport av maskinen.
- Lyfter du maskinen i utstående delar (t.ex. luckan), så kan de gå av och ge personskador. Lyft inte maskinen i utstående detaljer.
- Om du drar slang och sladd slarvigt, så finns det risk för snubbling och personskador. Dra slangar och sladdar så att du undviker snubbelrisk.

Obs! Risk för maskinskador!

Frysta slangar kan spricka. Ställ inte maskinen i utrymmen med frostrisk och/eller utomhus.

Obs! Vattenskador

Anslutningarna för vattentillopp- och avlopp står under högt vattentryck. Följ anvisningarna i kapitlet, så undviker du läckor och vattenskador.

Anvisningar

- Förutom de anvisningar som nämns här kan det finnas eventuella föreskrifter från ditt lokala vatten- och elverk.
- Låt en fackman göra installationen om du är tveksam!

Uppställningsplats

Anvisning: Maskinen måste stå stabilt och i våg så att den inte vandrar.

- Uppställningsplatsen ska vara stabil och plan.
- Mjuka golv/beläggningar fungerar inte.

Installation på fundament eller trägolv**Obs!****Risk för maskinskador!**

Maskinen kan börja vandra vid centrifugering och falla av sockeln. Säkra maskinfötterna med fästjärn. Best.nr WMZ 2200, WX 9756, CZ 110600, Z 7080X0.

Anvisning: Om maskinen står på trägolv:

- ställ den helst i ett hörn,
- ställ på vattenbeständig träskiva (min. 30 mm tjock) som är fastskruvad i golvet.

Installation på stativ med utdragsback

Stativ best.nr: WMZ 20490, WZ 20490, WZ 20510, WZ 20520.

Installera maskinen i kök**⚠ Varning
Livsfara!**

Risk för stötar vid kontakt med spänningssatta detaljer.

Ta inte av maskinens topplåt.

Anvisningar

- Nischen måste vara 60 cm bred.
- Du får bara ställa upp maskinen under hel bänkskiva som sitter fast i stommarna runtom.

Ta bort transportsäkringarna**Obs!****Risk för sakskador!**

- Maskinen är säkrad med transportsäkringar vid transport. Tar du inte bort transportsäkringarna kan maskinen bli skadad vid användning. Du måste ta bort alla 4 transportsäkringarna före första användning. Spara transportsäkringarna.
- Sätt i transportsäkringarna igen före transport, så undviker du transportskador.

Anvisning: Spara skruvar och hylsor.

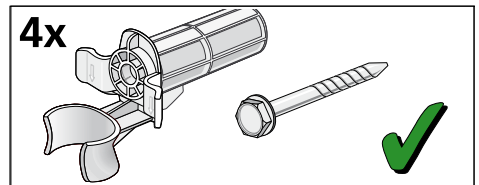

1. Ta bort slangarna ur hållarna.

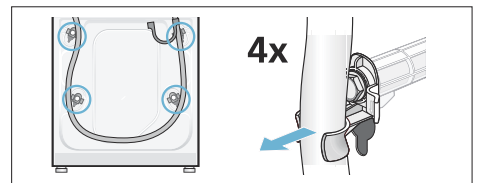

2. Lossa och ta bort samtliga 4 transportskruvar. Ta bort hylsorna. Lossa sladden från hållarna.

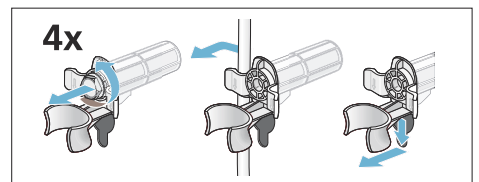

3. Sätt in täcklocken. Lås fast täcklocken ordentligt genom att trycka på spärrarna.

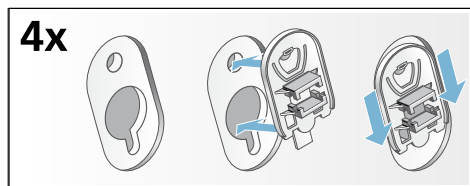

Slang- och sladdlängder

- Anslutning på maskinens vänstra sida

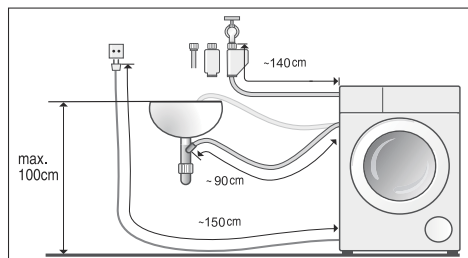

- Anslutning på tvättmaskinens högra sida

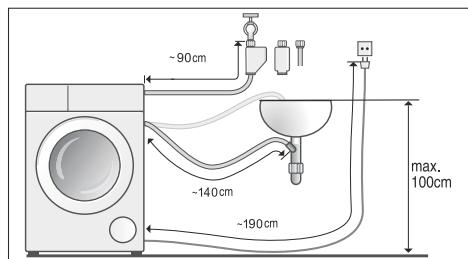

Tips: Finns hos auktoriserade återförsäljare/kundtjänst:

- Förlängning till Aquestop- resp. kallvattenslang (ca 2,50 m); best.nr WMZ2380, WZ10130, CZ11350, Z7070X0.
- Det finns en längre vattenslang (ca 2,20 m) för standardmodell.

Vattenanslutning

Varning Livsfara!

Risk för stötar vid kontakt med spänningsatta detaljer.
Doppa inte Aquestop-säkerhetsventilen i vatten (innehåller elektrisk ventil).
* beroende på modell

Tänk på följande vid maskinanslutning:

Anvisningar

- Kör alltid maskinen med kallvattenanslutning.
- Anslut inte maskinen till blandare på trycklös varmvattenberedare.
- Använd aldrig en gammal vattenslang. Använd bara den medföljande vattenslangen eller slang från auktoriserad återförsäljare.
- Vik inte vattenslangen, kläm den inte eller ändra den genom att t.ex. kapa den (då kan man nämligen inte längre vara säker på att den håller).
- Dra bara åt skruvkopplingen för hand. Drar du åt skruvkopplingen för hårt med verktyg (tång), kan du skada gängorna.

Optimalt vattentryck i ledningsnätet:

min. 100 kPa (1 bar)

max. 1000 kPa (10 bar)

Öppen vattenkran ger minimiflöde 8 l/ min.

Högre vattentryck kräver strypventil uppströms.

Anslutning

1. Anslut vattenslangen till en vattenkran ($\frac{3}{4}$ " = 26,4 mm) och på maskinen:
 - Modell: **standard**

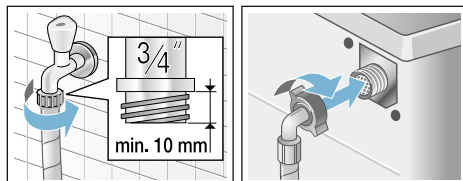

- Modell: **Aqua-Secure**

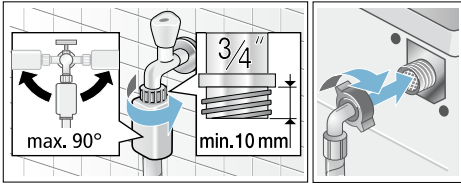

- Modell: **Aqua-Stop**

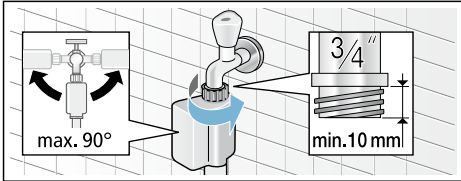

- Öppna vattenkranen försiktigt och kontrollera att anslutningsställena är täta. Skruvkopplingen står under vattentryck.

Avlopp

! Varning

Risk för skällning!

Det finns risk för skällning vid kontakt med het tvättlösning t.ex. vid tömning i tvättställ när du tvättar på hög temperatur.

Stick inte ned händerna i det heta vattnet.

Obs!

Vattenskador

Om avloppsslangen åker ur tvättstället eller glider av anslutningen vid tömning på grund av vattentrycket, så kan vattnet som rinner ut ge vattenskador. Sätt fast avloppsslangen ordentligt så att den inte lossnar.

Obs!

Risk för maskin-/textilskador

Om änden på avloppsslangen hamnar i urpumpat vatten finns risk att baksuget leder tillbaka vattnet in i tvättmaskinen och skadar maskinen/textilierna!

Tänk på följande:

- glöm inte att ta bort proppen ur handfatet.
- slangändan inte får sticka ned i urpumpat vatten.
- se till så att vattnet rinner undan tillräckligt fort.

Anvisning: Vik inte vattenavloppsslangen eller dra i den för att göra den längre.

Anslutning

- **Avlopp i tvättställ**

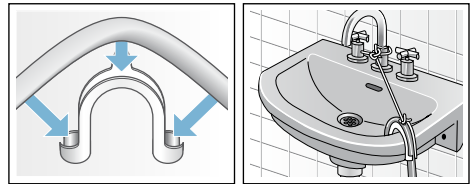

- **Vattenlåsanslutning**

Fäst anslutningen med slangklämma, Ø 24-40 mm (finns att köpa i fackhandeln).

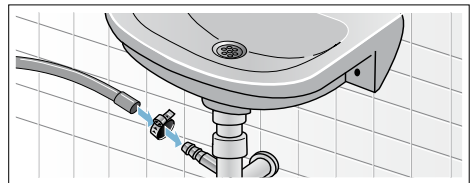

- **Avlopp via plaströr med gummimuff eller golvbrunn**

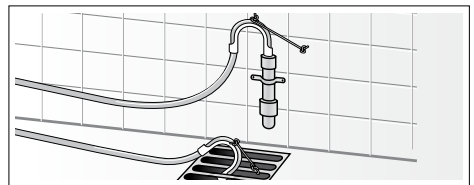

Avvägning

Rikta maskinen med vattenpass.

Maskinen kan föra mycket oväsen, vibrera och "vandra" om den inte står vågrätt.

1. Lossa låsmuttern medurs med skruvnyckel.
2. Kontrollera att maskinen är i våg med vattenpasset och justera höjden genom att vrida på maskinfötterna, om det behövs. Alla 4 maskinfötterna ska stå stadigt på underlaget.
3. Dra åt låsmuttern mot höljet. Håll fast foten och gör ingen höjjustering. Låsmuttrarna på alla 4 maskinfötterna ska vara fastskruvade mot höljet!

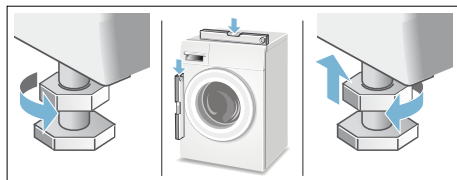

Elanslutning

Varning

Livs fara!

Risk för stötar vid kontakt med spänningssatta detaljer.

- Ta aldrig i kontakten med våta händer.
- Ta alltid tag i kontakten när du drar ur, inte i sladden. Annars kan du skada sladden.
- Dra aldrig ur sladden när maskinen är igång.

Följ anvisningarna nedan och se till så att:

Anvisningar

- spänningen i uttaget stämmer överens med tvättmaskinens (typskylten). Anslutningsuppgifter och nödvändig avsäkring hittar du på typskylten.
- Du elansluter maskinen via ett rätt installerat, jordat uttag för växelström.
- Kontakt och uttag ska matcha.
- ledningsarean ska vara tillräcklig.
- jordningen ska vara rätt installerad.

- Det är bara behörig elektriker som får byta sladd, om det behövs. Ny sladd finns att köpa hos service.
- det får inte finnas några grenuttag/-kopplingar eller förlängningssladdar.
- Använd bara jordfelsbrytare märkta med: . Det är bara jordfelsbrytare märkta med den symbolen som uppfyller gällande föreskrifter.
- kontakten ska alltid gå att nå.
- sladden inte blir veckad, klämd, ändrad, kapad eller kommer i kontakt med värmekällor.



Före första tvätt

Maskinen blev ordentligt testad innan den lämnade fabriken. Kör första tvättomgången **utan** tvätt i maskinen, så får du bort ev. restvatten från provningen.

Anvisningar

- Maskinen måste vara **rätt installerad** och **ansluten**.
- Slå inte på maskinen om den är skadad! Kontakta service.

Förberedelser:

1. Kontrollera maskinen.
2. Fyll på doserbehållaren  och .
3. Sätt stickkontakten i vägguttaget.
4. Öppna vattenkranen.

Kör programmet utan tvätt i maskinen.

1. Slå på maskinen.
2. Stäng luckan (men lägg inte i tvätt!).
3. Ställ in programmet  **Drum Clean (Trumrengöring) 90°C**.
4. Öppna tvättmedelsfacket.
5. Håll ca 1 l vatten i vänsterfacket.
6. Fyll tvättmedel i vänsterfacket.
Anvisning: Ta bara hälften av den tvättmedelsdosering tillverkaren rekommenderar, så att det inte skummar över. Använd inte ylle- eller fintvättmedel.
7. Stäng tvättmedelsfacket.
8. Starta programmet.
9. Slå av maskinen när programmet är klart.

Maskinen är klar att använda.

Transport

t.ex. om du flyttar

Förberedelser:

1. Stäng vattenkranen.
2. Reducera vattentrycket i tilloppslangen. Underhåll – silen i vattenanslutningen → *Sidan 25*
3. Pumpa ur restvattnet. Underhåll – avloppspumpen är igensatt → *Sidan 24*
4. Gör maskinen strömlös.
5. Lossa vatten- och avloppsslangarna.

Sätt tillbaka transportsäkringarna:

1. Ta bort täcklocken och spara dem. Använd skruvmejsel, om det behövs.

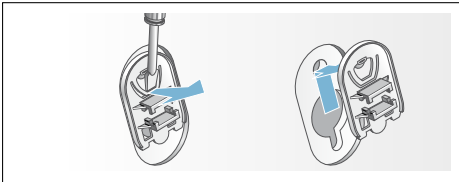

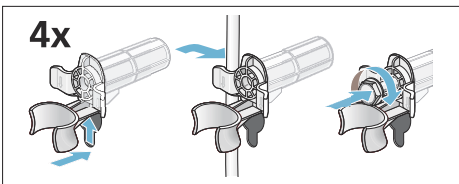

2. Sätt i samtliga 4 hylsor. Kläm fast sladden i fästena. Sätt i och dra åt skruvarna.



Före nästa användning:

Anvisningar

- Du **måste** ta bort transportsäkringarna!
- håll ca 1 l vatten i vänster tvättmedelsfack II, välj  Rinse/**Spin**  Sköljning/**Centrifugering**) och slå på. Det förhindrar att outnyttjat tvättmedel rinner ut i avloppet nästa tvättomgång.



Aqua-Stop-garanti

Bara på maskiner med Aqua-Stop

Förutom garantianspråk gentemot återförsäljaren baserat på köpeavtalet och vår garanti på maskinen så ersätter vi i följande fall:

1. vid vattenskada på grund av fel på vårt Aqua-Stop-system ersätter vi hemanvändare för skadan.
2. Produktansvarsgarantin gäller under maskinens beräknade livslängd.
3. Garantianspråket förutsätter att maskinen med Aqua-Stop är installerad och ansluten enligt våra anvisningar; det gäller även rätt monterad Aqua-Stop-förlängning (originaltillbehör). Garantin omfattar inte trasiga vattenslangar och kopplingar på Aqua-Stop-anslutningen på vattenkranen.
4. Maskiner med Aqua-Stop kräver inte övervakning vid användning eller att du vrider av kranen efteråt. Vrid bara av vattenkranen om du ska åka bort länge, t.ex. på veckolång semester.

Råd och reparation vid fel

S 0771 11 22 77 (local rate)

Olika länders kontakttuppgifter hittar du i bifogad förteckning över Serviceställen.

BSH Hausgeräte GmbH
Carl-Wery-Straße 34
81739 München
GERMANY
siemens-home.com

Tillverkas av BSH Hausgeräte GmbH under varumärkeslicens från Siemens AG



9001148082 (9609)