



SIEMENS



Vaskemaskine

WM..U...

siemens-home.com/welcome

da Brugs- og opstillingsvejledning

Register
your
product
online

Den nye vaskemaskine

Du har valgt at anskaffe en vaskemaskine fra Siemens.

Brug et par minutter til at læse denne tekst, så du kan lære alle fordelene ved din vaskemaskine at kende.

Alle vaskemaskiner, der leveres fra vores fabrik, bliver grundigt kontrolleret for fejl og mangler, så vi kan være sikre på, at de lever op til de høje kvalitetskrav, som mærket Siemens står for.

Der findes yderligere oplysninger om vores produkter, tilbehør, reservedele og service på vores hjemmeside www.siemens-home.com eller ved henvendelse til vores kundeservicecentre.

Hvis betjenings- og opstillingsvejledningen beskriver forskellige modeller, henvises til forskellene på de pågældende steder.



Tag først vaskemaskinen i brug, når du har læst denne betjenings- og opstillingsvejledning!

Generelt om symboler, signalord, tips og procedurer

⚠ Advarsel!

Kombination af dette symbol og signalord advarer om en potentielt farlig situation. Tilsidesættelse af denne anvisning kan medføre tilskadekomst og død.

Pas på!

Dette signalord advarer om en potentielt farlig situation. Tilsidesættelse af denne anvisning kan medføre materielle skader og/eller miljøskader.

Anvisning / tip

Anvisninger om optimal brug af maskinen / andre nyttige oplysninger.

1. 2. 3. / a) b) c)

Handlingsrækkefølger angives med tal eller bogstaver.

■ / -

Oprensninger vises med en firkant-bullet eller med en skråstreg.

Indholdsfortegnelse

 Anvendelse iht. formål	4	 Betjening af maskinen	16
 Sikkerhedsanvisninger	5	Forberede apparat	16
Elektrisk sikkerhed	5	Tænde for maskinen/valg af program	17
Fare for tilskadekomst	5	Ændring af programmets standardindstillinger	17
Sikkerhed for børn	6	Valg af ekstra programindstillinger	17
 Miljøbeskyttelse	7	Ilægning af vasketøj i tromlen	17
Emballage/kasserede apparater	7	Dosering og ihældning af vaskemidler og plejemidler	18
Energisparetips	7	Start af programmet	18
 Lær maskinen at kende	8	Børnesikring	18
Apparat	8	Efterfyldning/udtagning af vasketøj	19
Betjeningspanel	9	Ændring af program	19
Touch-display	10	Programafbrydelse	19
 Vasketøj	11	Programslut ved skyllestop	19
Forberedelse af vasketøjet	11	Programslut	20
Sortering af vasketøj	11	Udtagning af vasketøj/slukning af maskinen	20
Stivelse	11	 Intelligent doseringssystem	20
Farvning/blegning	11	Intelligent doseringssystem i sæbeskuffen	20
 Vaskemiddel	12	Ibrugtagning/påfyldning af doseringsbeholder	20
Korrekt valg af vaskemiddel	12	Dagligt brug	21
Energibesparelse og vaskemiddel	12	Basis-/grundindstillinger	22
 Ændring af programmeres standardindstillinger	13	Manuel dosering	23
Temperatur	13	 Indstillinger	24
Centrifugeringshastighed	13	Automatisk slukning	24
Færdig om-tid	13	Basis-/grundindstillinger	24
i-Dos Indstilling	14	 Sensorer	25
 Ekstra programindstillinger	14	Afbalanceringsystem	25
⌚ Speed	15	Aquasensorer	25
⌚ Eco	15	 Rengøring og vedligeholdelse	25
Forvask	15	Maskinens kabinet, betjeningspanel	25
Vand&Skyl+	15	Tromle	25
Antikrøl funktion	15	Afkalkning	26
Iblødsætning	15	i-Dos-sæbeskuffe og kabinet	26
Skyl Plus	15	Pumpen er blokeret	27
Memory-program	16		
Stille vask	16		

Afløbsslange er tilstoppet ved vandlås	28
Tilstoppet filter i vandforsyning	28

 **En fejl - hvad gør man? 29**

Nødåbning	29
Informationer i Touch-displayet	29
En fejl - hvad gør man?	30

 **Kundeservice 32**

 **Tekniske data 32**

 **Opstilling og tilslutning 33**

Standardtilbehør	33
Sikkerhedsanvisninger	33
Opstillingssted	34
Installation på en sokkel eller et trægulv	34
Opstilling på en sokkel med skuffe	34
Installation under en bordplade	34
Fjernelse af transportsikringer	34
Længder af slanger og ledninger	35
Vandtilførsel	36
Vandafløb	37
Indjustering	37
Elektrisk tilslutning	38
Inden den første vask	38
Transport	39

 **Aqua-Stop garanti. 39**

 **Anvendelse iht. formål**

- Kun til privat husholdningsbrug.
- Apparatet er egnet til vask af maskinvaskbare tekstiler og håndvaskbar uld i sæbevand.
- Til drift med koldt ledningsvand og gængse vaske- og plejemidler, der er beregnet til brug i frontbetjente vaskemaskiner. Anvend ikke vaskemidler til håndvask.
- Følg altid producentens anvisninger ved dosering af vaskemidler, tillsætningsstoffer, plejeprodukter og rengøringsmidler.
- Apparatet kan betjenes af børn fra 8 år samt af personer med begrænsede fysiske, sensoriske eller psykiske evner og af personer med manglende erfaring eller viden, hvis de er **under opsig**t, eller er blevet **instrueret** af en ansvarlig person. Børn må ikke udføre rengørings- og vedligeholdelsesarbejde uden at være under opsigt.
- Hold børn under 3 år på sikker afstand af apparatet.
- Denne vaskemaskine er beregnet til brug op til en højde på maksimalt 4000 meter over havets overflade.
- Hold husdyr borte fra apparatet.

Inden ibrugtagning af apparatet: Læs denne brugs- og opstillingsvejledning samt alle andre vedlagte oplysninger, og følg de indeholdte anvisninger. Opbevar dokumenterne til senere brug, og opbevar dem til en evt. senere ejer.

Sikkerhedsanvisninger

Elektrisk sikkerhed

Advarsel

Livsfare!

Ved kontakt med spændingsførende dele er der fare for elektrisk stød.

- Rør ikke ved netstikket med våde hænder.
- Træk altid kun i selve netstikket og ikke i ledningen, fordi den kan blive beskadiget af dette.
- Apparatet skal være forbundet med jord. Elektrisk tilslutning
→ Side 38

Fare for tilskadekomst

Advarsel

Fare for tilskadekomst!

- Hvis apparatet løftes i fremspringende dele (f.eks. lugen), kan delene brække af og føre til tilskadekomst. Løft ikke apparatet i fremspringende dele.
- Hvis personer står på apparatet, kan toppladen knække og forårsage tilskadekomst. Stå ikke oven på apparatet.

- Hvis personer støtter sig til/ sætter sig på den åbne luge, kan apparatet vippe og forårsage tilskadekomst. Undlad at bruge den åbne luge som støtte.
- Hvis hænderne stikkes ind i tromlen, mens den stadig drejer rundt, kan der ske håndskader. Stik ikke hænderne ind i tromlen, mens den drejer rundt. Vent, til tromlen ikke længere drejer.

Advarsel

Fare for skoldning!

Når der vaskes ved høje temperaturer, er der fare for skoldning ved kontakt med det varme sæbevand (f.eks. når der løber varmt sæbevand ud i en håndvask). Stik aldrig hænderne i varmt sæbevand.

Sikkerhed for børn

Advarsel **Livsfare!**

- Børn komme i livsfarlige situationer eller komme til skade, hvis de leger med apparatet.
 - Lad ikke børn være uden opsigt sammen med apparatet.
 - Børn må ikke lege med apparatet.
- Børn kan komme til at lukke sig inde i apparatet og derved komme i livsfare. Ved udtjente maskiner:
 - Træk netstikket ud.
 - Skær netledningen over, og fjern den sammen med netstikket.
 - Ødelæg lugens lås.

Advarsel **Fare for kvælning!**

Under leg kan børn komme til at vikle sig ind i emballage/folie og emballagedele eller trække dem over hovedet og blive kvalt.

Sørg for, at emballage, folie og emballagedele er uden for børns rækkevidde.

Advarsel **Fare for forgiftning!**

Vaske- og plejemidler kan føre til forgiftning, hvis de spises. Opbevar vaske- og plejemidler utilgængeligt for børn.

Advarsel **Øjen-/hudirritationer!**

Kontakt med vaske- og plejemidler kan medføre øjen-/hudirritationer. Opbevar vaske- og plejemidler utilgængeligt for børn.

Advarsel **Fare for tilskadekomst!**

Glasset i lugen bliver varmt, når der vaskes ved høje temperaturer. Sørg for, at børn ikke rører ved den varme luge.



Miljøbeskyttelse

Emballage/kasserede apparater



Bortskaf emballagen miljøvenligt. Dette apparat er mærket iht. bestemmelserne i det europæiske direktiv 2012/19/EF (EU) om affald af elektrisk og elektronisk udstyr (waste electrical and electronic equipment – WEEE). Dette direktiv indeholder bestemmelser om returnering og recycling af kasseret elektrisk udstyr gældende over hele EU.

Energisparetips

- Udnyt den maksimale vasketøjsmængde for de pågældende programmer. Se programoversigt → i tillægget til brugs- og opstillingsvejledningen.
- Vask normalt snavset vasketøj uden forvask.
- Ved let og normalt snavset vasketøj kan der spares både energi og vaskemiddel.
- Dosering af vaskemidler med det **intelligente doseringssystem** (i-Dos) bidrager til besparelse af både vaskemidler og vand.
- De mulige temperaturer er baseret på plejemærkerne på tekstilerne. De aktuelle temperaturer i apparatet kan afvige fra disse for at sikre en optimal balance mellem energibesparelse og vaskeresultat.
- **Energisparetilstand:** Hvis apparatet ikke bliver betjent i længere tid (ca. 5 minutter), slukkes belysningen i Touch-displayet automatisk før programstart og efter programslut for at spare på energien. Tryk let på en vilkårlig tast i Touch-displayet for at aktivere belysningen igen. Belysningen i Touch-displayet er i stort omfang slukket under udførelsen af programmet. Tryk let på et vilkårligt område i Touch-displayet for at aktivere belysningen.
- **Automatisk slukning:** Hvis apparatet ikke bliver betjent i længere tid (ca. 15 minutter), kan det slukkes automatisk før programstart og efter programslut for at spare på energien. Tryk på tasten ① igen for at tænde for apparatet.
- Hvis vasketøjet efterfølgende skal tørres i tørretumbler, skal centrifugeringshastigheden vælges iht. vejledningen fra producenten af tørretumbleren.

Lær maskinen at kende

Apparat



- 1 Sæbeskuffe
- 2 Betjeningsfelt/Touch-display
- 3 Luge
- 4 Serviceklap

Betjeningspanel



- 1** Mulige programmer
Se programoversigt → i tillægget til brugs- og opstillingsvejledningen.
- 2** Touch-display
- 3** Tasten Start/Pause
Tryk let på tasten ▷|| for at starte, afbryde (f.eks. for at efterfylde vasketøj) og stoppe et program.
- 4** Tænd/sluk-tast
Tryk på tasten ① for at tænde eller slukke for apparatet.

Touch-display

Programforindstillinger

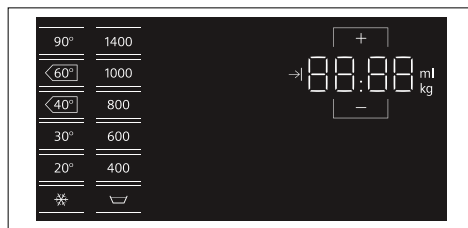

Indikator	Indstilling	Beskrivelse
✳ - 90°C	Temperatur	Mulig indstilling af temperatur i °C ✳ = koldt
🌀, 400 - 1400	Centrifugeringshastighed	Centrifugeringshastighed i o/min. (omdrejninger pr. minut) 🌀 = skyllestop
2:30*	Resterende programvarighed	Den resterende programvarighed afhænger af valget af h:min (timer: minutter)
1 - 24h	"Færdig om"-tid	Programslut efter ...h (h=timer)
9,0* kg	Maks. tøj-mængde	Anbefalet tøj-mængde i kg

* afhængigt af det valgte program

Yderligere programindstillinger

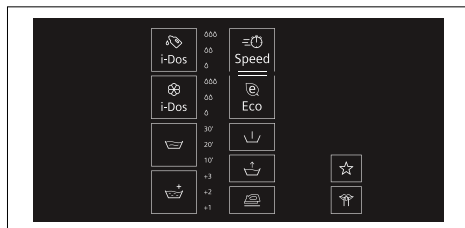

Indikator	Indstilling
👁 i-Dos	Doseringsmængde for vaskemidler
🌀 i-Dos	Doseringsmængde for skyllemidler
🌀	Iblødsætning
👑+	Skyll Plus
⌚	Speed
🌀	Eco
👑	Forvask
👑+	Vand&Skyll+
🌀	Antikrøl
☆	Memory-program
👑	Stille vask/grundindstillinger

Statusvisninger for programfremskridtet (programforløbet)

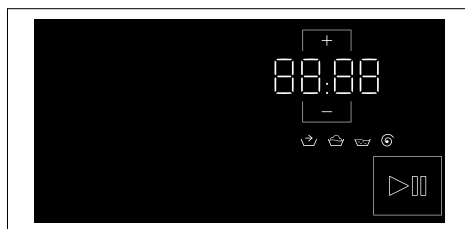

Indikator	Indstilling
▶⏸	Tasten Start/Pause
👑	Forbehandling
👑	Vask
🌀	Skyllning
🌀	Centrifugering/Udpumpning
End	Programslut

Vasketøj

Forberedelse af vasketøjet

Pas på!

Skader på apparatet/tekstiler

Fremmedlegemer (f.eks. mønter, papirklips, nåle, søm) kan beskadige tøjet eller apparatets komponenter.

Overhold derfor følgende anvisninger ved forberedelsen af vasketøjet:

- Tøm tøjets lommer.

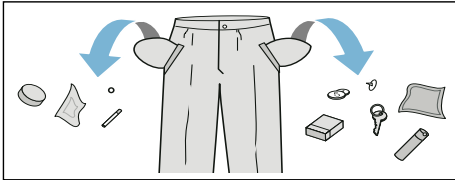

- Kontroller tøjet for metalgenstande (papirklips, osv.), og fjern dem.
- Vask sart tøj (strømper, bøjle-BHer osv.) i vaskenet/-pose.

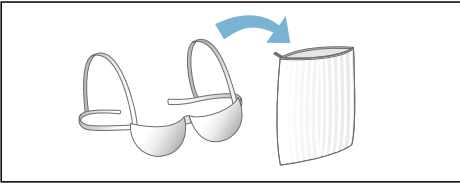

- Fjern gardinkroge eller bind dem ind i et net/en pose.
- Luk lynlåse og dynebetræk.
- Børst sand ud af lommer og opslag.





Sortering af vasketøj

Sorter vasketøjet iht. plejeanvisningerne og producentens oplysninger på plejemærkerne:

- Stof-/fibertype
- Farve

Bemærk: Vasketøj kan smitte af, eller det bliver ikke helt rent. Vask hvidt og kulørt tøj separat.

Vask nyt kulørt vasketøj separat første gang.

- Tilsmudsningsgrad
Vask tøj med samme tilsmudsningsgrad sammen. Der findes nogle eksempler på tilsmudsningsgrader
 - **let tilsmudsning:** Ingen forvask, vælg evt. indstillingen  **Speed normalt snavset**
 - **meget snavset:** Vask en mindre mængde vasketøj, eventuelt skal vasketøjet forbehandles
 - **Pletter:** Pletter skal fjernes/forbehandles, inden de tørrer ind. Prøv først at duppe med sæbevand - gnid ikke. Vask derefter vasketøjet med det passende program. Ind i mellem kan hårdnakkede/indtørrede pletter først fjernes efter flere gange vask.
- Symboler på plejemærkerne
Tallene i symbolerne henviser til den maksimale anvendelige vasketemperatur.
 - : Tåler normal vask, f.eks. programmet  **Cottons (Bomuld)**.
 - : Tåler vask ved skånegang, f.eks. programmet  **Easy-Care (Strygelet)**.
 - : Skal vaskes særligt skånsomt, f.eks. programmet  **Delicates/Silk (Finvask/Silke)**.
 - : Tåler vask i hånden, f.eks. programmet  **Wool (Uld/Håndvask)**.
 - : Tåler ikke maskinvask.

Stivelse

Bemærk: Vasketøjet skal ikke behandles med skyllemiddel.

1. Tænd for apparatet.
2. Vælg programmet  **Rinse/Spin** .
3. Hæld manuelt flydende stivelse iht. producentens anvisninger i det venstre rum (rengør det evt. forinden).
4. Tryk let på tasten .

Farvning/blegning

Farvning er kun tilladt til almindeligt husbehov. Salt kan angribe rustfrit stål! Følg farveproducentens anvisninger.

Apparatet må **ikke** bruges til blegning af tøj!



Vaskemiddel

Korrekt valg af vaskemiddel

Plejetiketterne på tøjet er afgørende for valget af korrekt vaskemiddel, temperatur og behandling af vasketøjet. → Se også www.sartex.ch

På www.cleanright.eu findes der flere oplysninger om vaskemidler, plejeprodukter og rengøringsmidler til brug i hjemmet.

- **Standard vaskemiddel med optisk hvidt**
Egnet til hvidt vasketøj af bomuld eller hør, som tåler kogning
Program: Bomuld/
koldt - maks. 90 °C
- **Vaskemiddel til kulørt vask uden blegemiddel eller optisk hvidt**
Egnet til kulørt vasketøj af bomuld eller hør
Program: Bomuld/
koldt - maks. 60 °C
- **Vaskemiddel til kulørt vask/finvask uden optisk hvidt**
Egnet til kulørt strygelet vasketøj, syntetiske fibre
Program: Strygelet/
koldt - maks. 60 °C
- **Vaskemiddel til finvask**
Egnet til sarte, fine tekstiler, silke eller viskose
Program: Finvask/Silke/
koldt - maks. 40 °C
- **Vaskemiddel til tekstiler af uld**
Egnet til vask af uld
Uld/koldt - maks. 40 °C

Energibesparelse og vaskemiddel

Ved let og normalt snavset vasketøj kan der spares på energien (lavere vasketemperatur) og på mængden af vaskemiddel:

Energibesparelse	Tilsmudsning/anvisning
<p>Reduceret temperatur og vaskemiddelmængde iht. anbefalet dosering</p>  <p>Temperatur iht. plejemærke og vaskemiddelmængde iht. doseringsanbefaling/stærk tilsmudsning</p>	<p>let snavset Intet synligt snavs eller pletter. Beklædningsgenstande har antaget kropslugt, f.eks.:</p> <ul style="list-style-type: none"> ■ Let sommer-/sportstøj (kun brugt i få timer) ■ T-shirts, skjorter, bluser (som man har haft på i op til 1 dag) ■ Gæstesenetøj og -håndklæder (brugt 1 dag) <p>normalt snavset Synligt snavs/eller få svage pletter, f.eks.:</p> <ul style="list-style-type: none"> ■ T-shirts, skjorter, bluser (gennemsvedt, brugt flere gange) ■ Håndklæder, sengetøj (brugt op til 1 uge) <p>meget snavset Snavs og/eller pletter ses tydeligt f.eks. viskestykker, babytøj, arbejdstøj</p>

Bemærk: Vaske-/hjelpe-/pleje- og rensemidler skal ubetinget doseres iht. producentens anvisninger.

P+ Ændring af programmets standardindstillinger

Forindstillingerne for de valgte programmer kan ændres. Indstillinger kan også ændres, når det valgte program er i gang. Virkningerne afhænger af status for programforløbet.

Temperatur

(°C)

Både før og under udførelsen af programmet kan temperaturen ændres, afhængigt af programforløbet.

Den maksimalt indstillelige temperatur afhænger af det valgte program.

Centrifugeringshastighed

(☉)

Både før og under udførelsen af programmet kan centrifugeringshastigheden (i o/min. - omdrejninger pr. minut) ændres, afhængigt af programforløbet.

Indstilling ☹: "Skyllestop" = uden slutcentrifugering. Efter den sidste skylning bliver vasketøjet liggende i vandet.

Skyllestop kan vælges for at undgå krølning, hvis vasketøjet ikke tages ud af vaskemaskinen, så snart programmet er færdigt.

Tryk på → *Side 19* for at fortsætte/afslutte programmet.

Den maksimalt mulige centrifugeringshastighed afhænger af det valgte program og af modellen.

Færdig om-tid

(→)

Efter valg af et program vises programvarigheden, f.eks. **1:51** (i h:min (timer:minutter)).

Inden programstart kan det tidspunkt, hvor programmet skal være færdigt, forskydes i trin på 30 minutter op til maksimalt 24h (h=time).

Dette gøres på følgende måde:

1. Vælg et vilkårligt program (med undtagelse af ☹ **MyTime**). Programvarigheden for det valgte program vises, f.eks. **2:30** (timer:minutter).
2. Tryk så mange gange på tasten +, at det ønskede timetal vises.

Bemærk: Med tasten + bliver indstillingsværdien forøget, og med tasten - bliver den reduceret.

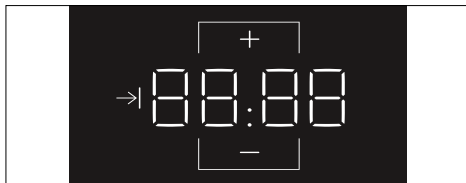

3. Tryk let på tasten ▷|||.

Efter programstart bliver den valgte tid vist, f.eks. **8 h**, som tælles ned, indtil vaskeprogrammet starter. Derefter vises programmets varighed.

Bemærk: Programvarigheden tilpasses automatisk under udførelsen af programmet. Ændringer af programforindstillingerne eller yderligere programindstillinger fører også til ændring af programvarigheden.

Efter programstart, mens den valgte tid tælles ned, kan den ændres på følgende måde:



1. Tryk let på tasten ▷|||.
2. Timetallet ændres med tasten + eller -.
3. Tryk igen let på tasten ▷|||.

i-Dos Indstilling

Apparatet er udstyret med et intelligent doseringssystem til flydende vaske- og skyllemidler.

Ved de fleste af apparatets programmer sker doseringen af vaskemiddel og skyllemiddel automatisk.

Der er indstillet følgende forindstillinger fra fabrikkens side:

-  i-Dos: ∅
Vaskemiddel til let snavset vasketøj
-  i-Dos: ∅∅
Skyllemiddel til normalt blødt vasketøj.

i-Dos for vaskemidler

Indstillingsværdier for doseringsmængde

- ∅ let:
til let snavset vasketøj
- ∅∅ mellem:
til almindeligt snavset vasketøj
- ∅∅∅ kraftig:
til meget snavset eller plettet vasketøj
- off (fra) automatisk dosering er deaktiveret, manuel dosering

Indstillingerne for den automatiske dosering af vaskemiddel kan ændres inden starten af programmet og under forvasken (hvis forvask er valgt). Tryk let på tasten  **i-Dos**.

Der findes oplysninger om tilsmudsningsgrad på.

i-Dos til skyllemiddel

Indstillingsværdier for doseringsmængde

- ∅ let:
til mindre blødt vasketøj
- ∅∅ mellem:
til normalt blødt vasketøj
- ∅∅∅ kraftig:
til særligt blødt vasketøj
- off (fra) automatisk dosering er fravalgt

Afhængigt af programforløbet kan indstillingerne for den automatiske dosering af skyllemiddel ændres. Tryk let på tasten  **i-Dos**.



Ekstra programindstillinger

Bemærk: Der findes yderligere muligheder for programindstilling i oversigten. De varierer fra model til model.

Hvis der vælges yderligere indstillinger, kan vaskeprocessen tilpasses endnu bedre til vasketøjet.

Indstillingerne kan til- eller fravælges afhængigt af programforløbet.

Tasternes kontrollamper lyser, når indstillingen er aktiv.

Indstillingerne bibeholdes, efter at der er slukket for apparatet.

Speed



Til vask på kortere tid med sammenlignelig vaskevirkning, men med forøget energiforbrug i forhold til det valgte program uden indstillingen  **Speed**.

Bemærk: Overskrid ikke den maksimale tøjmenge.

Eco



Energioptimeret vask med reduceret temperatur med sammenlignelig vaskevirkning som det valgte program uden indstillingen  **Eco**.

Forvask



Til meget snavset vasketøj.

Anvisninger

- Hvis der er **valgt intelligent dosering**, bliver vaskemidlet automatisk fordelt mellem for- og hovedvask.
- Ved meget snavset vasketøj er doseringen **mellem** normalt tilstrækkeligt, hvis der vælges et program med  (**Forvask**).
- Ved **manuel dosering** skal vaskemidlet fordeles mellem for- og hovedvask. Hæld vaskemidlet til forvask i tromlen og vaskepulveret til hovedvasken i det venstre rum.

Vand&Skyl+



Forøget vandstand, mere skånsom behandling af vasketøj.

Antikrøl funktion



Reducerer krølning som følge af speciel centrifugeringsproces med efterfølgende løsning af tøj og reduceret centrifugeringshastighed.

Bemærk: Vasketøjets restfugtighed er forøget.

Iblødsætning



Inden hovedvasken bliver vasketøjet liggende i længere tid i vaskevandet for at opløse fastsiddende snavs.

10'	10 minutter
20'	20 minutter
30'	30 minutter

Anvisninger

- Hæld vaskemiddel i tromlen.
- Læg vasketøj med samme farve i maskinen.

Skyl Plus



Mulige indstillinger:

+1	+ 1 skylning
+2	+ 2 skylninger
+3	+ 3 skylninger

Ekstra skylninger afhængigt af program, længere programvarighed ved særlig sart hud og/eller i områder med meget blødt vand.

Memory-program

(☆)

Her kan programindstillingerne for det mest anvendte program gemmes.

Gemme:

1. Tænd for apparatet.
2. Vælg programmet.
3. Vælg eventuelt andre programforindstillinger og/eller vælg ekstra programindstillinger.
4. Tryk let på tasten ☆ i ca. 3 sekunder. Programmet er gemt, når alle indstillingerne blinker kortvarigt.

Anvende det gemte program: Tryk let på ☆, efter at der er tændt for apparatet.

Ændre det gemte program: Tryk igen let på tasten ☆ i ca. 3 sekunder, efter at de nye indstillinger er valgt.

Stille vask

(🔊)

Tryk let på tasten 🔊 for at aktivere indstillingen.

Reducerede støjværdier takket være specielle vaske- og centrifugeringsrytmer og deaktiveret slutsignal. Især egnet til vask om natten.

Bemærk: Vasketøjets restfugtighed er lidt højere.

Betjening af maskinen

Forberede apparat

Apparatet er blevet kontrolleret inden leveringen. For at fjerne restvand fra kontrollen bør den første vaskecyklus udføres uden vasketøj med programmet  **Drum Clean (Tromlerengøring)**. Inden den første vask → *Side 38*

Anvisninger

- Apparatet må aldrig tages i brug, hvis det er beskadiget.
- Kontakt kundeservice!

1. Sæt netstikket i stikkontakten.

Advarsel

Livsfare som følge af elektrisk stød!

Kontakt med spændingsførende dele er forbundet med livsfare.

- Træk ikke netstikket ud ved at trække i tilslutningskablet.
- Sæt kun stikket i / træk det kun ud med tørre hænder.

2. Luk op for vandhanen.

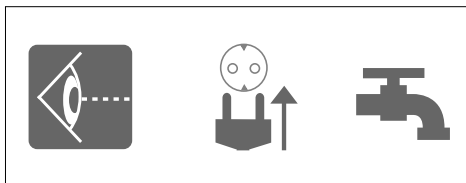

3. Luk lugen op.

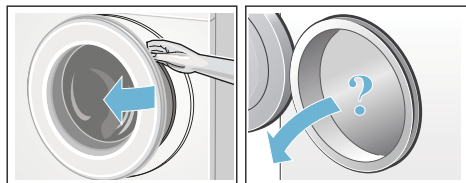

Tænde for maskinen/valg af program

Tryk på tasten ①. Maskinen er tændt.

Derefter vises altid programmet  **Cottons (Bomuld)**, som er forindstillet fra fabrikkens side.

Brug det viste program, eller vælg et andet program.

Bemærk: Hvis børnesikringen aktiveret, skal den deaktiveres, før der kan indstilles et andet program.

Forindstillingerne og den maksimale tøjmenge vises i Touch-displayet for det valgte program:

De viste forindstillinger kan anvendes, eller det valgte program kan tilpasses optimalt til det pågældende vasketøj, idet programmets forindstillinger ændres → *Side 13*, og eller der vælges ekstra programindstillinger → *Side 14*.

Ændring af programmets standardindstillinger

Forindstillingerne kan anvendes, som de er, eller ændres.

Tryk på den pågældende taste gentagne gange, til den ønskede indstilling vises.

Indstillingerne er aktive uden bekræftelse.

De bibeholdes ikke, efter at apparatet er slukket.

Programforindstillinger → *Side 13*

Se programoversigt → i tillægget til brugs- og opstillingsvejledningen.

Valg af ekstra programindstillinger

Hvis der vælges yderligere indstillinger, kan vaskeprocessen tilpasses endnu bedre til vasketøjet.

Indstillingerne kan til- og fravælges eller ændres afhængigt af programforløbet.

Når en indstilling aktiveret, lyser indikatorlampen for tasten.

Indstillingerne bibeholdes ikke, efter at der er slukket for apparatet.

Yderligere programindstillinger → *Side 14*

Se programoversigt → i tillægget til brugs- og opstillingsvejledningen.

Ilægning af vasketøj i tromlen

Advarsel Livsfare!

Tøj, der er blevet forbehandlet med opløsningsmiddelholdige rengøringsmidler, f.eks. pletfjerner eller rensbenzin, kan medføre en eksplosion, når det er lagt i apparatet. Skyl tøjet grundigt i hånden forinden.

Anvisninger

- Vask både små og store stykker tøj sammen. Vasketøj af forskellig størrelse fordeler sig bedre i maskinen ved centrifugeringen. Enkelte stykker tøj kan føre til ubalance.
 - Overhold den angivne maksimale tøjmenge. Overfyldning mindsker vaskeresultatet og fremmer krølning.
1. Sorteret vasketøj skal lægges udfoldet ind i tromlen.
 2. Kontroller, at der ikke er vasketøj i klemme mellem lugen og gummanchetten, og luk lugen.

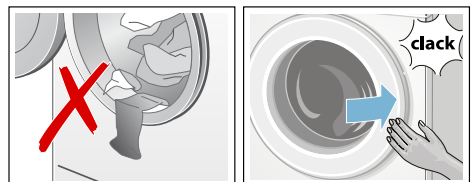

Dosering og ihældning af vaskemidler og plejemidler

Ved de fleste af apparatets programmer sker dosering af vaskemiddel og skyllemiddel automatisk. Doseringen er forindstillet fra fabrikkens side i disse programmer og kan ændres.

Som supplement til den intelligente dosering kan der efter behov tilsættes andre vaskeplejemidler (f.eks. blødgøringsmiddel, blegemiddel eller pletsalt) i det venstre rum.

Ved programmer uden intelligent dosering, eller hvor den ikke ønskes (i så fald skal den intelligente dosering sættes på "fra"), skal vaskemidlet fyldes manuelt i det venstre rum.

Start af programmet

Tryk let på tasten . Indikatorlampen lyser, og programmet starter.

Under programmet bliver de aktuelle programoplysninger vist:

- Færdig om-tid hhv. programmets varighed efter vaskeprogrammets start
- og indikatorerne for programforløbet lyser → *Side 10*

Bemærk: Skumkontrol

Hvis symbolet  også vises i Touchdisplayet, har apparatet registreret for meget skum under vaskeprogrammet og har derfor automatisk aktiveret ekstra skylninger for at fjerne skummet. Brug mindre vaskemiddel til samme tøjmængde ved næste vask.

Vælg børnesikring for at forhindre, at programmet utilsigtet kan ændres
→ *Side 18*

Børnesikring



( 3 sec)

Apparatet kan sikres mod, at de indstillede funktioner i betjeningsfeltet utilsigtet ændres.

Vedr. aktivering af børnesikring:

Tryk let på tasten  3 sec i ca. 3 sekunder efter programmets start. Indikatoren skifter til fuld lysstyrke.

Hvis betjeningsfeltet berøres, mens børnesikringen er aktiveret, blinker indikatoren  3 sec kort, og der lyder et signal. Programmet fortsætter uden ændringer, til det er afsluttet.

Bemærk: Ved programmets afslutning vises **End (Slut)**. Lugen er låst. Indikatoren  3 sec lyser stadigvæk, og symbolerne  vedbliver at lyse for at gøre opmærksom på, at børnesikringen skal deaktiveres.

Vedr. deaktivering af børnesikring:

Tryk vedvarende på tasten  3 sec, til indikatoren slukkes.

Anvisninger



- Deaktiver børnesikringen for at tage vasketøjet ud ved programslut.
- Børnesikringen forbliver aktiveret, også efter at apparatet er slukket.
- Hvis apparatet slukkes under et igangværende program, mens børnesikringen er aktiveret, fortsætter programmet, når der tændes for apparatet igen.

Efterfyldning/udtagning af vasketøj

Efter programstart kan vasketøj efterfyldes eller tages ud af maskinen efter behov.

Tryk let på tasten ▷|||. Apparatet kontrollerer, om det er muligt efterfylde vasketøj.

På Touch-displayet vises:

- Hvis symbolet  er slukket, er det muligt at efterfylde vasketøj.
- Hvis symbolet  lyser, er det ikke muligt at efterfylde vasketøj.

Tryk på tasten ▷||| **for at fortsætte programmet**. Programmet fortsættes automatisk.

Anvisninger

- Lad ikke lugen stå åben i længere tid ved efterfyldning af tøj - der kan løbe vand ud fra vasketøjet.
- Lugen er låst af sikkerhedsmæssige grunde, hvis vandstanden og/eller temperaturen er høj, eller så længe tromlen roterer. I så fald er det ikke muligt at efterfylde vasketøj.





Ændring af program

Hvis der ved en fejl er blevet startet et forkert program, kan programmet ændres på følgende måde:

1. Tryk let på tasten ▷|||.
2. Vælg et andet program.
3. Tryk igen let på tasten ▷|||. Det nye program starter forfra.

Programafbrydelse

Ved programmer med høj temperatur:

1. Tryk let på tasten ▷|||.
2. Lad vasketøjet køle af: Vælg  **Rinse/Spin**  (/ **Skyl/Centrifugering**).
3. Tryk igen let på tasten ▷|||.

Ved programmer med lav temperatur:

1. Tryk let på tasten ▷|||.
2. Tryk på  **Rinse/Spin**  (/ **Skyl/Centrifugering**).
3. Tryk igen let på tasten ▷|||.

Programslut ved skyllestop

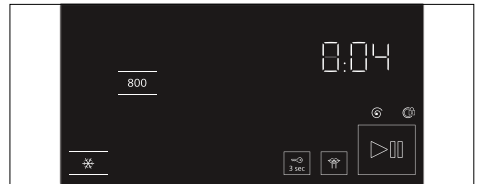

I Touch-displayet blinker ▷|||, og den forindstillede centrifugeringshastighed og den resterende programvarighed for det valgte program vises.



Fortsæt programmet på følgende måde:

- Tryk let på tasten ▷|||, eller
 - Indstil (om ønsket) en anden centrifugeringshastighed, og tryk igen let på tasten ▷|||.
- Bemærk:** Tryk på tasten ▷||| ca. 1 minut efter programstart, inden centrifugeringen begynder, hvis vaskevandet kun skal pumpes ud. Sluk derefter for apparatet. Programmet bliver afbrudt, og lugen låses op. Vasketøjet kan tages ud.

Programslut

End lyser i Touch-diaplyet, og indikatorerne  og  er slukket.

Udtagning af vasketøj/ slukning af maskinen

1. Tryk på tasten . Apparatet er slukket.
2. Luk lugen op, og tag vasketøjet ud.
3. Luk for vandhanen.

Bemærk: Ikke nødvendigt ved Aqua-Stop modeller.

Anvisninger

- Husk at tage alt tøjet ud af tromlen. Ellers kan det krympe ved næste vask eller smitte af på andet vasketøj.
- Fjern eventuelle fremmedlegemer fra tromlen og gummimanchetten – fare for rust.
- Tør gummimanchetten af.

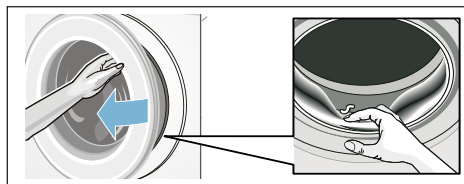

- Lad luge og sæbeskuffe stå åbne, så restvand kan tørre.
- Vent altid, til programmet er slut, fordi apparatet ellers stadig kan være låst. Tænd så for maskinen, og vent, til den låses op.

i-DOS

Intelligent doseringssystem





Intelligent doseringssystem i sæbeskuffen

i-Dos Intelligent Doseringssystem

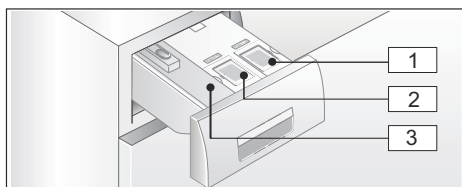
Apparatet er udstyret med et intelligent doseringssystem til flydende vaske- og skyllemidler.

i-Dos-beholdere  og  i sæbeskuffen bruges til dette formål.



-  1 Beholder  (1,3 l) til flydende vaskemiddel
-  2 Beholder  (0,5 l) til skyllemiddel
-  3 Venstre rum til manuel dosering

Via i-Dos-beholderne doseres de optimale mængder vaskemiddel/skyllemiddel afhængigt af det valgte program og de valgte indstillinger.

Ibrugtagning/påfyldning af doseringsbeholder



Følg producentens anvisninger ved valg af vaske- og plejemidler. Vi anbefaler flydende vaskemidler, universalskyllemidler og colorvaskemidler til alle kulørte tekstiler af bomuld eller syntetiske fibre, der kan vaskes i maskine.

Anvisninger

- Brug kun selvflydende flydende produkter, som iht. producentens anvisninger kan bruges i en sæbeskuffe.
- Bland ikke forskellige flydende vaskemidler sammen. Doseringsbeholderen skal tømmes og renses fuldstændigt ved skift til en anden type flydende vaskemiddel (type, producent, osv.).
- Brug ikke midler, der indeholder opløsningsmidler, er ætsende eller midler, der afgiver gas (f.eks. flydende blegemidler).
- Bland ikke vaskemidler og skyllemidler sammen.
- Brug ikke for gamle eller meget fortykkede produkter.
- Lad ikke låget til doseringsbeholderen være åbent i længere tid for at undgå udtørring.

Påfyldning af doseringsbeholdere:

Doseringsbeholdernes påfyldningsdæksler i sæbeskuffen er markeret med følgende symboler:

-  Vaskemiddel til kogevaske/ universalvaskemiddel
 -  Skyllemiddel
1. Luk sæbeskuffen op.
 2. Luk påfyldningsdækslet op:
 3. Påfyld vaskemiddel og/eller skyllemiddel. Fyld kun op til markeringen **max**.

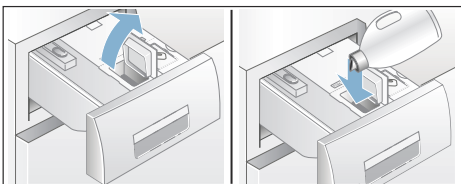

4. Luk dækslet.
5. Skyd langsomt sæbeskuffen helt ind.

Når der er tændt for apparatet, og sæbeskuffen er skudt helt ind, er indikatoren  slukket.

Dagligt brug

Indikatorer:

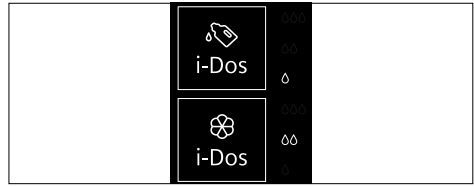



- Indikatoren **lyser**, hvis der er valgt intelligent dosering for beholderen.
- Indikatoren for indstillingsværdierne, f.eks. ΔΔ **blinker**, hvis der er valgt intelligent dosering, og påfyldningsniveauet for beholderen er under minimum.



Til-/fravalg af intelligent dosering og tilpasning af doseringsstyrke:

Fra fabrikkens side er den intelligente dosering af vaskemidler forindstillet for alle programmer, hvor den automatiske dosering kan anvendes.

Der findes en oversigt over alle de mulige programindstillinger i tillægget til brugs- og opstillingsvejledningen.

Doseringsmængden for vaskemidler Δ er forindstillet til  (let snavset vasketøj) og for skyllemidler ΔΔ til  (normalt blødt vasketøj). De kan ændres individuelt for hvert program.

Som supplement til den intelligente dosering kan der efter behov manuelt fyldes andre vaskeplejemidler (f.eks. pletsalt) i det venstre rum.

Bemærk: Valget (til/fra) samt den valgte doseringsstyrke for  **i-Dos** og  **i-Dos** bibeholdes for de enkelte programmer indtil den næste ændring, også selv om der slukkes for maskinen.

Påfyldning af vaske-/skyllemiddel:

Når der er valgt intelligent dosering, og en af de tilhørende indikatorer blinker, er niveauet faldet til under minimum. Indholdet rækker til yderligere ca. 3 x vask.

Der kan altid efterfyldes med det samme vaskemiddel eller skyllemiddel. Ændres produkt/producent, anbefales det at rengøre beholderne forinden.

Tilpas eventuelt grunddoseringsmængden.

Basis-/grundindstillinger

Grunddoseringsmængder:

- **Ved vaskemidler** – producentens angivelser for normalt snavset tøj og den aktuelle vandhårdhed.
- **Ved skyllemidler** – producentens anbefaling for mellem blødhed.

Oplysningerne om dette findes på etiketten på vaske-/skyllemidlets emballage, eller kan oplyses direkte hos producenten.

Brug en teststrimmel for at konstatere vandhårdheden, eller få vandhårdheden oplyst på det lokale vandværk.

Aktuel vandhårdhed:



Her et eksempel på vaskemiddeldosering på en emballageetiket:

Tilsmudningsgrad → Vandhårdhed ↓	let	normalt snavset	snavset	meget snavset
blødt/mellem	55 ml	75 ml	120 ml	160 ml
hårdt/meget hårdt	75 ml	95 ml	150 ml	180 ml

Grunddoseringsmængden er fra fabrikkens side forindstillet iht. den pågældende region (f.eks. 75 ml vaskemiddel og 36 ml skyllemiddel).

Indstil grunddoseringsmængden for vaskemiddel i henhold til etiketten på vaskemidlets emballage. Tag hensyn til den lokale vandhårdhed.

Vælg grunddoseringsmængden for skyllemiddel svarende til den ønskede blødhed for vasketøjet.

Ændring af en grunddoseringsmængde påvirker alle tre doseringsstyrker ens.

Anvisninger

- Ved meget koncentrerede vaskemidler skal grunddoseringsmængden reduceres.
- Kontroller indstillingen af grunddoseringsmængden, hvis der gentagne gange forekommer kraftig skumdannelse under vasken. Endvidere kan visse flydende vaskemidler danne mere skum. Hvis grunddoseringsmængden og doseringsmængden er korrekt indstillet, anbefales det i så fald at anvende et andet vaskemiddel.

Ændring af grunddoseringsmængde:

1. Tryk let på den pågældende i-Dos-tast (☞ eller ☞) i ca. 3 sekunder. I Touch-displayet vises den forindstillede grunddoseringsmængde.
2. Indstil den ønskede grunddoseringsmængde med tasterne → (Færdig om-tid) - eller +.
3. Indstillingen er aktiv uden bekræftelse. Vent et øjeblik, eller tryk let på en tast (bortset fra i-Dos-tasten) for at vende tilbage til udgangstilstanden.

Bemærk: Indstillingerne bibeholdes frem til den næste ændring, også selv om der slukkes for apparatet.

Manuel dosering

Ved programmer, hvor en intelligent dosering ikke er mulig eller efter ønske ikke skal anvendes (i så fald stilles intelligent dosering på "off" (fra), skal vaskemidlet fyldes i det venstre rum.

Her kan der som supplement til den intelligente dosering også doseres hjælpemidler som f.eks. blødgøringsmidler, blegemidler eller pletfjerner.

Advarsel

Øjen-/hudirritationer!

Der kan sprøjte vaske-/plejemidler ud, hvis sæbeskuffen åbnes under driften. Luk sæbeskuffen op med forsigtighed. Skyl øjne eller hud grundigt, hvis de kommer i kontakt med vaske-/plejemidler.

Kontakt en læge, hvis vaske-/plejemidlerne ved et uheld er blevet indtaget.

Pas på! Skader på maskinen

Apparatets overflader kan blive beskadiget, hvis de kommer i kontakt med rengøringsmidler og midler til forbehandling af vasketøj (f.eks. pletfjerner, forvaskespray osv.). Pas på, at disse midler ikke kommer i berøring med apparatets overflader. Tør i givet fald straks forstøvede rester og andre rester / dråber bort med en fugtig klud.

Anvisninger

- Vaske-/pleje- og rensedmidler skal altid doseres iht. producentens anvisninger.
- Doser ikke ekstra vaskemiddel via den intelligente dosering, hvis vaskemidlet bliver doseret manuelt (intelligent dosering er sat på "off" (fra). Derved forhindres overdosering og skumdannelse.
- Fortynd tyktflydende skylle- og formskyllemiddel med vand, derved forhindres tilstopninger.

Dosering og tilsætning af vaskemidler:

1. Træk sæbeskuffen ud.

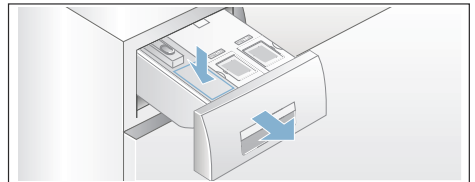

2. Doser i det venstre rum svarende til:
 - Tilsudsningsgrad
 - vandhårdhedsgrad (kan oplyses af vandværket)
 - vasketøjsmængde
 - producentens anvisninger.
3. Luk sæbeskuffen.

Indstillinger

Automatisk slukning

Automatisk slukning: Hvis apparatet ikke bliver betjent i længere tid (ca. 15 minutter), slukkes det automatisk før programstart og efter programslut for at spare på energien. Tryk på tasten **⓪** igen for at tænde for apparatet.

Basis-/grundindstillinger

Tryk vedvarende på tasten **⓪** i ca. 3 sekunder for at åbne grundindstillingerne. Der vises følgende i betjeningsfeltet:

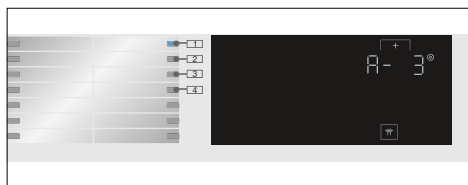

Følgende grundindstillinger kan ændres:

- Lydstyrken af signalet ved programslut.
- Lydstyrke af tastelyden.
- Touch-displayets lysstyrke.
- Advarselssignalet for rengøring af tromlen kan aktiveres/deaktiveres.

Slutsignal

Tryk let på tasten **⓪** i ca. 3 sekunder. Indikatorlampen lyser på position **1**. Lydstyrken af signalet ved afslutning af et program kan indstilles med tasten **+**, f.eks. **A - 1**.

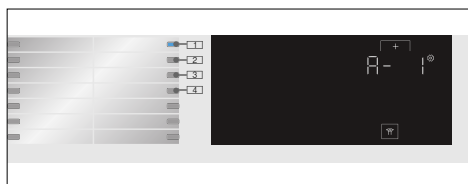

Valgbare indstillingsværdier:

- 0 off (fra)
- 1 lav
- 2 mellem
- 3 høj
- 4 meget høj

Tastesignal

Ved at berøre position **2** let kan tastelydens lydstyrke indstilles med tasten **+**, f.eks. **b - 3**.

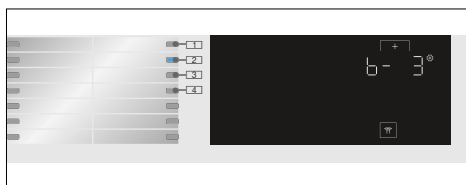

Valgbare indstillingsværdier:

- 0 off (fra)
- 1 lav
- 2 mellem
- 3 høj
- 4 meget høj

Lysstyrke

Valgbare indstillingsværdier 1 - 4

Ved at berøre position **3** let kan Touch-displayets lysstyrke ændres ved hjælp af tasten **+**, f.eks. **[- 3**.

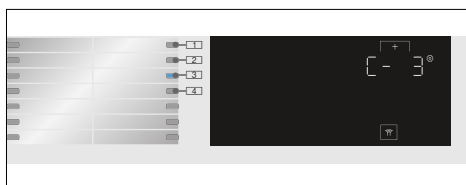

Valgbare indstillingsværdier:

- 1 svagt lys
- 2 normalt lys
- 3 kraftigt lys
- 4 meget kraftigt lys

Aktivere/deaktivere advarselssignal om pleje af tromlen

Ved at berøre position **4** let kan  **Drum Clean (Tromlerengøring)** advarselssignalet aktiveres hhv. deaktiveres med tasten **+**.

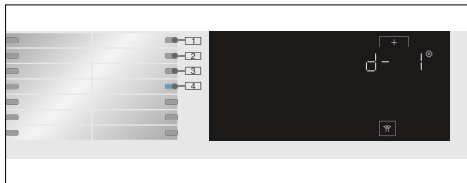

Valgbare indstillingsværdier:

- 0 off (fra)
- 1 on (til)



Sensorer

Afbalanceringsystem

Det automatiske ubalance-kontrolsystem registrerer ubalance og sørger for jævn fordeling af tøjet ved hjælp af gentagne centrifugeringsstarter.

Ved stærk ubalance reduceres hastigheden, eller centrifugeringen bliver af hensyn til sikkerheden helt udeladt.

Bemærk: Læg både små og store stykker tøj i tromlen.

Aquasensorer

Aquasensoren registrerer ugenomsigtigheden i skyllevandet under skylningen (uigenomsigtigheden forårsages af smuds og sæberester). Varigheden og antallet af skylninger fastlægges afhængigt af vandets uigenomsigtighed.



Rengøring og vedligeholdelse



Advarsel

Livsfare!

Ved kontakt med spændingsførende dele er der fare for elektrisk stød. Sluk for apparatet, og træk netstikket ud af kontakten.

Pas på!

Fare som følge af brand og eksplosion!

Rengøringsmidler med indhold af opløsningsmidler, som f.eks. rensbenzin, kan danne giftige dampe. Anvend derfor ikke rengøringsmidler med indhold af opløsningsmidler.

Pas på!

Apparatet bliver beskadiget!

Rengøringsmidler med indhold af opløsningsmidler, som f.eks. rensbenzin, kan beskadige overflader og apparatets komponenter. Anvend derfor ikke rengøringsmidler med indhold af opløsningsmidler.

Maskinens kabinet, betjeningspanel

- Fjern sæberester og rengøringsmidler det samme.
- Tør af med en blød fugtig klud.
- Brug ikke skuresvampe eller -klude eller skurende rengøringsmidler (rengøringsmidler til rustfrit stål).
- Maskinen må ikke rengøres med vandstråle.

Tromle

Brug et klorfrit rengøringsmiddel, og anvend aldrig ståluld.

Udfør programmet  **Drum Clean (Tromlerengøring) 90 °C** uden vasketøj til rengøring af tromlen, eller hvis der er opstået ubehagelig lugt i vaskemaskinen.

Afkalkning

Hvis vaskemidlet doseres korrekt, er det ikke nødvendigt at afkalke vaskemaskinen. Skulle det alligevel være nødvendigt, følg da anvisningerne fra afkalkningsmidlets producent. Der kan købes egnede afkalkningsmidler på vores internetside eller hos kundeservice.

i-Dos-sæbeskuffe og kabiner

1. Tømning af doseringsbeholder:

Doseringsbeholderen har en tømningåbning med en aftagelig prop foran. Tag først skuffens håndgreb af, som vist:

a) Træk sæbeskuffen ud.

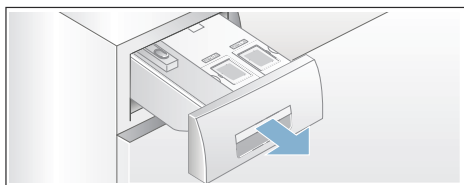

b) Træk låselasken (A) bag på skuffens håndgreb (nederst i midten) lidt udad. Derved frigøres skuffens håndgreb (B), som så kan løftes lidt og trækkes af opad.

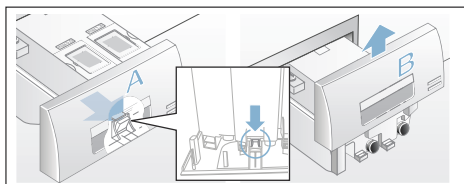

c) Doseringsbeholderne tømmes ved forsigtigt at fjerne propperne og tømme indholdet ned i en egnet beholder.

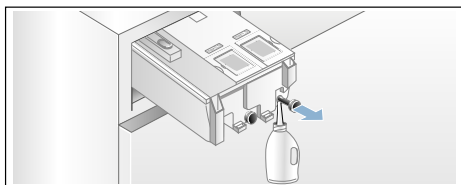

d) Tryk propperne helt ind til anlaget igen.

2. Rengøring af doseringsbeholder/sæbeskuffe:

Sæbeskuffen kan fjernes, så de tømte doseringsbeholdere kan rengøres.

a) Doseringsbeholderne skal være tømte, inden sæbeskuffen tages ud.

Bemærk: Sæt først sæbeskuffens håndgreb på igen efter rengøringen.

b) Træk skuffen ud.

c) Tryk på låselasken, og tag skuffen helt ud.

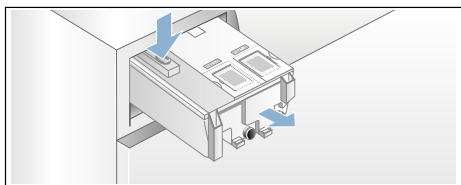

d) Tag forsigtigt skuffens låg af.

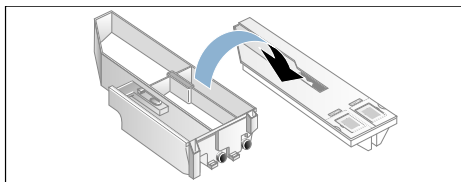

Pas på!

Sæbeskuffen kan blive beskadiget! Sæbeskuffen indeholder elektriske dele. Hvis de kommer i kontakt vand, kan de blive beskadiget.

- Låget må ikke rengøres i opvaskemaskinen eller dypes i vand.

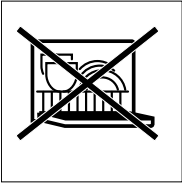

- Beskyt det bageste skuffestik mod fugt, vaskemidler og rester af skyllemiddel, rengør eventuelt de udvendige flader med en blød, fugtig klud. Tør det af, før det sættes på plads.
- e) Rengør skålen og låget med en blød, fugtig klud eller med en håndbruser. Rengør også de indvendige flader med en blød, fugtig klud.

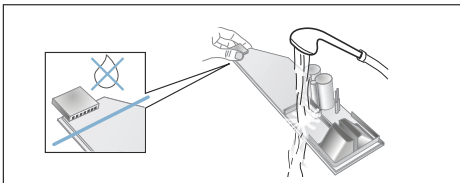

- f) Tør skålen og låget af, og sæt dem sammen igen.
- g) Skyd sæbeskuffens håndgreb på oppefra, til det går mærkbart i indgreb.
- h) Rengør sæbeskuffens hus indvendig.
- i) Skyd sæbeskuffen helt ind.

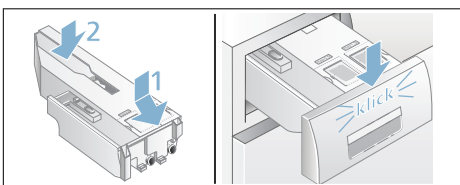
**Pumpen er blokeret**

Bemærk: Luk for vandhanen, så yderligere vand ikke kan strømme ind i maskinen, som så skal aftappes via afløbspumpen.

⚠ Advarsel**Fare for skoldning!**

Vaskevandet er meget varmt, når der vaskes ved høje temperaturer. Berøring med det varme vaskevand kan medføre skoldning.

Lad vaskevandet køle af.

1. Sluk for apparatet. Træk netstikket ud.
2. Luk serviceklappen op.

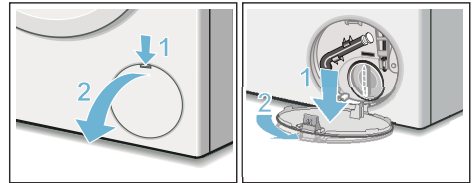

3. Tag tømningsslangen ud af holderen. Træk proppen ud, og lad vandet løbe af i en egnet beholder. Tryk proppen på plads, og sæt slangen på plads i holderen.

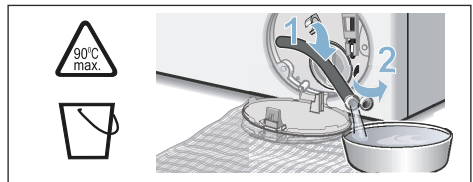

4. Skru forsigtigt pumpedækslet af, der kan løbe restvand ud. Rengør pumpehuset indvendig, pumpedækslets gevind og pumpehuset. Pumpens vingehjul skal kunne drejes. Sæt pumpedækslet på igen, og skru det fast. Grebet skal stå lodret.

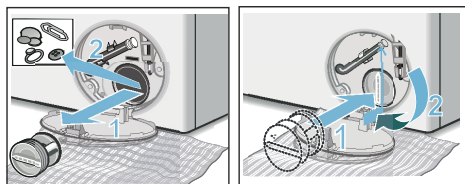

5. Luk serviceklappen på.

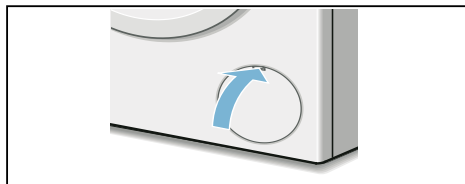

Bemærk: Gør følgende for at forhindre, at der løber ubenyttet vaskemiddel ud i afløbet ved næste vask: Hæld 1 liter vand i det venstre rum, og start programmet **Rinse/Spin** (Skyl/**Centrifugering**).

Afløbsslange er tilstoppet ved vandlås

1. Sluk for apparatet. Træk netstikket ud.
2. Skru slangespændebåndet op. Træk forsigtigt afløbsslangen af, der kan løbe restvand ud.
3. Rens afløbsslangen og studsene på vandlåsen.

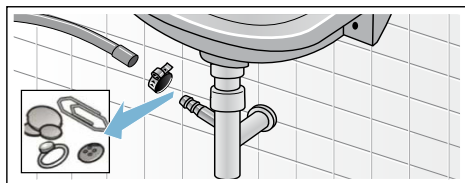

4. Sæt afløbsslangen på igen, og spænd den fast med spændebåndet.

Tilstoppet filter i vandforsyning

1. Reducer først vandtrykket i tilløbsslangen:
 - a) Luk for vandhanen.
 - b) Vælg et vilkårligt program (med undtagelse af **Rinse/Spin** (Skyl/**Centrifugering**)).
 - c) Tryk let på tasten **▷**. Lad programmet køre i ca. 40 sekunder.
 - d) Tryk på tasten **⓪**. Vaskemaskinen er slukket.
 - e) Træk netstikket ud.
2. Rens filterne:
 - a) Tag slangen af vandhanen. Rens filtret med en lille børste.

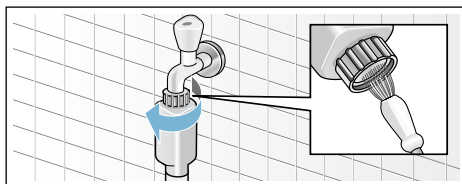

- b) Rengør filtret på bagsiden af maskinen ved modellerne Standard og Aqua-Secure: Tag slangen bag på maskinen af, tag filtret ud med tang, og rens det.

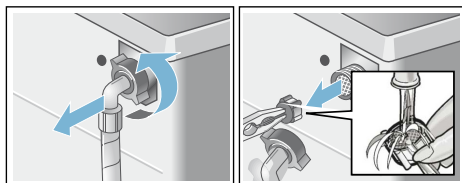

3. Tilslut slangen, og kontroller tætheden.

? En fejl - hvad gør man?

Nødåbning

f.eks. ved strømsvigt

Programmet fortsætter, så snart strømforsyningen er gendannet.

Hvis vasketøjet alligevel skal tages ud, kan lugen åbnes, som beskrevet i det følgende:

⚠ Advarsel

Fare for skoldning!

Når der vaskes ved høje temperaturer, kan berøring med varmt vaskevand og vasketøj medføre skoldning. Lad evt. tøjjet køle af først.

Pas på!

Fare, hvis hænderne stikkes ind i den roterende tromle!

Hvis hånden stikkes ind i den roterende tromle, kan der ske tilskadekomst.

Stik ikke hånden ind i den roterende tromle.

Pas på! Vandskade!

Vandlækager kan føre til vandskader. Luk ikke lugen op, hvis der ses vand bag glasset.

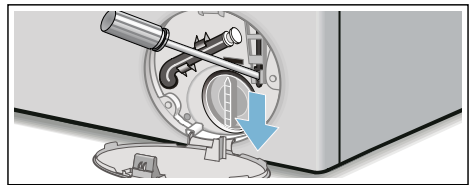

1. Sluk for apparatet, og træk netstikket ud.
2. Tøm vaskevandet af.
3. Træk lugeåbneren nedad med et værktøj, og slip den. Herefter kan lugen åbnes.





Informationer i Touch-displayet







Indikator	Årsag / afhjælpning
	<ul style="list-style-type: none"> ■ Blinker hurtigt + lydsignal: Lugen er blevet åbnet ved høj vandstand. Luk lugen, og fortsæt programmet med tasten eller vælg programmet (Rinse/Spin) (Skyl/Centrifugering). ■ Blinker langsomt: Lugelåsningstemperaturen er for høj til, at lugen kan åbnes. Vent ca. 30 sekunder, til lugens lås er kølet af.
	<ul style="list-style-type: none"> ■ Blinker (ingen vandtilførsel): Er der åbnet for vandhanen? Er filtret i vandtilførslen er tilstoppet? Rens filtret i vandtilførslen → Side 28 ■ Lyser (lavt vandtryk): Kun til information. Det har ingen indvirkning på programforløbet. Programmets varighed bliver forøget.
E:3610	<p>E:36 skiftevis med visning af -10 og End (Slut) efter programmets afslutning:</p> <ul style="list-style-type: none"> ■ Pumpe tilstoppet. Rens pumpen → Side 27 ■ Afløbsslange/afløbsrør tilstoppet. Rens afløbsslangen på vandlåsen.
E:3510	<p>E:35 skiftevis visning med -10 og End (Slut) efter programmets afslutning: Vand i bundkarret, apparatet er utæt. Luk for vandhanen. Kontakt kundeservice.</p>
E:602b	<p>E:60 skiftevis visning med -2b og End (Slut) efter programmets afslutning: Problem med ubalance, centrifugeringen blev afbrudt.</p>
	Børnesikring aktiveret - deaktivér børnesikring.

da En fejl - hvad gør man?

Indikator	Årsag / afhjælpning
△± lyser	Der er registreret for meget skum, derfor er der aktiveret en ekstra skylning. Reducere de dosering af  -Dos ved næste vask med samme mængde vasketøj.
Indikatorlampen for programmet  Drum Clean (Tromlerengøring) blinker	Udfør programmet  Drum Clean (Tromlerengøring) for at rengøre tromle og vaskekar. Anvisninger <ul style="list-style-type: none">■ Udfør programmet uden vasketøj.■ Brug et vaskepulver til kogevaske eller et vaskemiddel med blegemiddel. Brug kun halvdelen af den mængde vaskemiddel, som er anbefalet af producenten, for at undgå skumdannelse. Brug ikke et uld- eller finvaskemiddel.■ Aktivere/deaktivere advarselssignaler → <i>Side 25</i>
Yderligere visninger	Sluk for maskinen, vent i 5 sekunder, og tænd den igen. Kontakt kundeservice, hvis indikatoren vises igen.

En fejl - hvad gør man?

Fejl	Årsag / afhjælpning
Der løber vand ud.	<ul style="list-style-type: none">■ Fastgør afløbsslangen korrekt/udskift den.■ Spænd forskruingen på tilløbsslangen.
Ingen vandtilførsel. Vaskemidlet er ikke skyllet ind.	<ul style="list-style-type: none">■ Programmet starter ikke?■ Er vandhanen åbnet?■ Er filtret tilstoppet? Rens filtret → <i>Side 28</i>■ Er der knæk på tilløbsslangen, eller er den i klemme?
Doseringsbeholderen er tom, indikatoren for påfyldningsniveau blinker ikke.	<ul style="list-style-type: none">■ Er sæbeskuffens låg/stik snavset? Rengør sæbeskuffen → <i>Side 26</i>■ Er sæbeskuffen sat korrekt på plads? → <i>Side 21</i>
Der er påfyldt et forkert vaske-/skyllemiddel i doseringsbeholderen.	Doseringsbeholder: <ol style="list-style-type: none">1. Tøm og rens doseringsbeholder → <i>Side 26</i>2. Påfyld den igen.
Vaske-/skyllemiddel i doseringsbeholderne er blevet for tykt.	Rengør doseringsbeholderne, og påfyld igen.
Lugen kan ikke åbnes.	<ul style="list-style-type: none">■ Sikkerhedsfunktion er aktiv. Programafbrydelse?■ Lugen kan kun åbnes med nødåbningen? → <i>Side 29</i>■ Børnesikring aktiveret - deaktivér børnesikring.
Programmet starter ikke.	<ul style="list-style-type: none">■ Er der trykket på tasten , eller er der valgt → (Færdig om-tid)?■ Er lugen lukket?■  lyser: Sæbeskuffen er skudt helt ind på plads. Sæt sæbeskuffen korrekt på plads.■ Børnesikring aktiveret - deaktivér børnesikring.
Vaskevandet pumpes ikke ud.	<ul style="list-style-type: none">■ Rens afløbspumpen → <i>Side 27</i>■ Rens afløbsslange og/eller afløbsrør.
Der er ikke synligt vand i tromlen.	Ingen fejl – vandstanden er under det synlige område.

Fejl	Årsag / afhjælpning
Centrifugeringsresultat er ikke tilfredsstillende. Vasketøj er vådt/for fugtigt.	<ul style="list-style-type: none"> ■ Ingen fejl – ubalance-kontrolsystemet har afbrudt for centrifugeringen, fordi vasketøjet er fordelt ujævnt. Læg både små og store stykker vasketøj i tromlen. ■ Er der valgt  (Antikrøl funktion)? ■ Er den valgte centrifugeringshastighed for lav?
Gentagne forsøg på start af centrifugering.	Ingen fejl – ubalancekontrolsystemet udligner uligevægten.
Programmet varer længere end normalt.	<ul style="list-style-type: none"> ■ Ingen fejl – ubalance-kontrolsystemet udligner uligevægt ved at fordele tøjet flere gange. ■ Ingen fejl – skumkontrolsystemet er aktiveret – der aktiveres en ekstra skylning.
Programvarigheden ændrer sig under vaskesyklussen.	Ingen fejl – programforløbet optimeres i forhold til den pågældende vaskeprocess. Det kan medføre, at programmets varighed ændres i Touch-displayet.
Restvand i det venstre rum til plejemiddel.	Ingen fejl – det har ingen indflydelse på plejemidlets virkning.
Lugt, pletter i apparatet.	<p>Udfør programmet  Drum Clean (Tromlerengøring) uden vasketøj. Brug et vaskepulver til kogevaske eller et vaskemiddel med blegemiddel.</p> <p>Bemærk: Brug kun halvdelen af den mængde vaskemiddel, som er anbefalet af producenten, for at undgå skumdannelse. Brug ikke et uld- eller finvaskemiddel.</p>
Symbolet  lyser i Touch-displayet. Der kommer evt. skum ud af sæbeskuffen.	<p>Er det brugt for meget vaskemiddel?</p> <p>Hæld en spiseskefuld skyllemiddel blandet med en 1/2 liter vand i det venstre rum (ikke ved outdoor- og sportswear-tekstiler eller tekstiler med dun+fyld!). Brug mindre vaskemiddel ved næste vask.</p>
Gentagne gange kraftig skumdannelse.	<ul style="list-style-type: none"> ■ Kontroller grunddoseringsindstilling og doseringsmængde. ■ Brug evt. et andet flydende vaskemiddel.
Der drypper vaske-/skyllemiddel ned fra manchetten, som samler sig på lugen eller i manchettens fold.	Der er fyldt for meget vaske-/skyllemiddel i doseringsbeholderne. Overhold markeringen max i doseringsbeholderne.
Kraftig støj, vibrationer og apparatet "vandr" under centrifugering.	<ul style="list-style-type: none"> ■ Er apparatet indjusteret til vandret? Indjuster apparatet → <i>Side 37</i> ■ Er apparatets fødder gjort fast? Fastgør apparatets fødder → <i>Side 37</i> ■ Er transportsikringerne fjernet? Fjern transportsikringerne → <i>Side 34</i>
Indikatorlamperne i Touch-displayet fungerer ikke under driften.	<ul style="list-style-type: none"> ■ Strømafbrydelse? ■ Er sikringen blevet aktiveret? Slå sikringen til igen/udskift den. ■ Kontakt kundeservice, hvis fejlen opstår igen.
Der er rester af vaskemiddel på tøjet.	<ul style="list-style-type: none"> ■ Nogle fosfatfrie vaskemidler indeholder vanduopløselige rester. ■ Vælg  Rinse/Spin  (/☉ Skyl/Centrifugering), eller børst tøjet af efter vask.
Hvis fejlen ikke selv kan afhjælpes (efter sluk/tænd), eller hvis vaskemaskinen skal repareres:	<ul style="list-style-type: none"> ■ Sluk for apparatet, og træk netstikket ud af kontakten. ■ Luk for vandhanen, og kontakt kundeservice.



Kundeservice

Hvis en fejl ikke kan afhjælpes ved egen hjælp (se kapitlet: En fejl, hvad gør man? → *Side 30*): Kontakt kundeservice.

Vi finder altid en passende løsning, også for at undgå unødvendige teknikerbesøg.

Oplys apparatets modelnummer (E-Nr.) og fabriksnummer (FD) ved henvendelse til kundeservice.

E-Nr. _____	FD _____
-------------	----------

E-nr. Modelnummer
FD Fabrikationsnummer

Disse oplysninger følgende steder, afhængigt af model:

- På indersiden af lugen
- På bagsiden af apparatet.

Rådgivning og bestilling af reparation i tilfælde af fejl

CN 400 889 9999

Der findes kontaktdata for alle lande i den vedlagte kundeservice-liste.

Hav tillid til producentens ekspertise.

Kontakt os. Så kan man være sikker på, at reparationerne bliver udført af faguddannet kundeservicepersonale, og at der anvendes originale reservedele.



Tekniske data

Mål:

84,5 x 59,8 x 62 cm
(højde x bredde x dybde)

Vægt:

78 kg

Nettilslutning:

Nominal spænding 220-240 V, 50 Hz

Mærkestrøm 10 A

Nominal effekt 1900-2300 W

Vandtryk:

100-1000 kPa (1-10 bar)

Effektforbrug i slukket tilstand:

0,12 W

Effektforbrug i standby-tilstand

(ikke-slukket tilstand):

0,43 W

Opstilling og tilslutning

Standardtilbehør

Bemærk: Kontroller, om apparatet har transportskader. Tag aldrig et beskadiget apparat i brug! Kontakt forhandleren, hvor apparatet er købt, eller vores kundeservice i tilfælde af reklamationer.

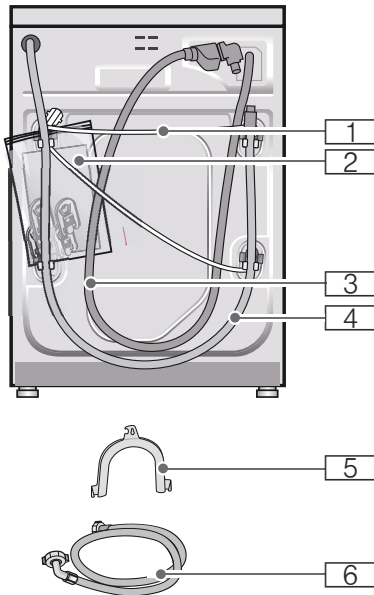

1 Netledning

2 Pose:

- Brugs- og opstillingsvejledning
- Liste over kundeservicesteder*
- Garanti*
- Tillæg*
- Kapper til afdækning af åbningerne, når transportsikringerne er fjernet

3 Vandtilløbsslange ved model med Aqua-Stop

4 Afløbsslange

5 Rørbøjning til fastgørelse af afløbsslangen*

6 Koldt vandtilløbsslange ved modeller med Standard/Aqua-Secure

* afhængigt af model

Når afløbsslangen sluttes til en vandlås er det **derudover** nødvendigt med et slangespændebånd \varnothing 24 - 40 mm (specialforretning).

Praktisk værktøj

- Vatterpas til indjustering
- Skruenøgler:
 - SW13 til løsning af transportsikringerne og
 - SW17 til justering af maskinens fødder

Sikkerhedsanvisninger

Advarsel

Fare for tilskadekomst!

- Apparatet er meget tungt. Vær forsigtig, når apparatet løftes/transporteres.
- Hvis apparatet løftes i fremspringende dele (f.eks. lugen), kan delene brække af og føre til tilskadekomst. Løft ikke apparatet i fremspringende dele.
- Forkert førte slanger og netledninger medfører fare for snubling og tilskadekomst. Slinger og ledninger skal føres, så der ikke er fare for snubling.

Pas på!

Skader på apparatet

Hvis vandet i slangerne fryser, kan de knække/springe. Apparatet må ikke opstilles på steder, hvor der er fare for frost og/eller i det fri.

Pas på! Vandskade

Tilslutningsstederne til vandtilløbs- og vandafløbsslangerne står under højt vandtryk. For at undgå lækager og vandskader er det meget vigtigt at overholde anvisningerne i dette kapitel!

Anvisninger

- Ud over de her anførte anvisninger kan der være særlige forskrifter fra det pågældende vandværk og elektricitetsselskab, som skal overholdes.
- Lad i tvivlstilfælde en fagmand foretage tilslutningen.

Opstillingssted

Bemærk: Apparatet skal være opstillet stabilt, så det ikke vandrer.

- Opstillingsfladen skal være fast og plan.
- Bløde gulve/gulvbelægninger er uegnede.

Installation på en sokkel eller et trægulv

Pas på! Skader på apparatet

Apparatet kan vandre under centrifugeringen og vippe/falde ned fra soklen.

Apparatets fødder skal fastgøres med monteringsbeslag.

Bestill.-nr. WMZ 2200, WX 9756, CZ 110600, Z 7080X0.

Bemærk: Opstilling af apparatet på et trægulv:

- Så vidt muligt i et hjørne.
- På en vandbestandig træplade (min. 30 mm tyk), som er skruet fast til gulvet.

Opstilling på en sokkel med skuffe

Repos, bestill.nr.: WMZ 20490, WZ 20490, WZ 20510, WZ 20520.

Installation under en bordplade

Advarsel

Livsfare!

Ved kontakt med spændingsførende dele er der fare for elektrisk stød.

Fjern aldrig maskinens afdækningsplade.

Anvisninger

- Nødvendig nichebredde 60 cm.
- Apparatet må kun indbygges under en gennemgående bordplade, som er fast forbundet med de tilstødende skabe.

Fjernelse af transportsikringer

Pas på! Skader på apparatet

- Apparatet skal være sikret med transportsikringer under transport. Hvis transportsikringerne er ikke blevet fjernet, kan apparatet blive beskadiget, hvis det tages i brug. Fjern altid de 4 transportsikringer fuldstændigt, inden apparatet tages i brug første gang. Opbevar transportsikringerne.
- Indbyg ubetinget transportsikringerne igen før en transport for at undgå transportskader i forbindelse med en senere transport.

Bemærk: Opbevar skruer og muffer.

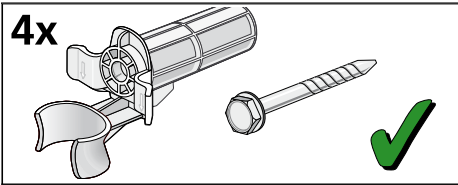

1. Tag slangerne ud af holderne.

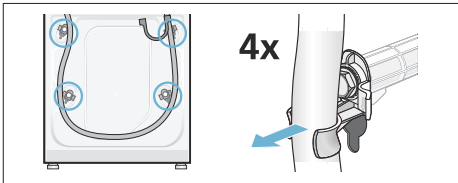

2. Skru alle 4 transportsikringsskruer ud, og fjern dem. Fjern mufferne. Tag netledningen ud af holderne.

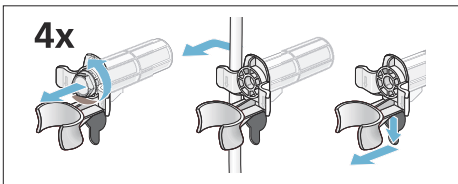

3. Sæt afdækningerne i. Lås afdækningerne fast ved at trykke på låsekroge, til de går i indgreb.

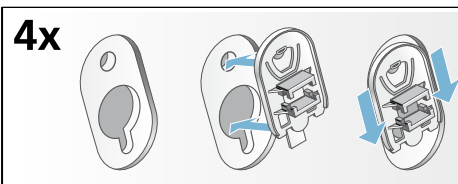

Længder af slanger og ledninger

- Tilslutning i venstre side

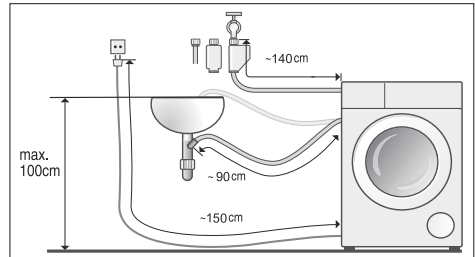

- Tilslutning i højre side

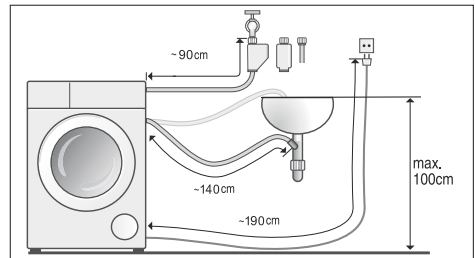

Tip: Fås i specialforretninger/ kundeservice:

- Forlængerstykke til Aqua-Stop- hhv. koldtvars-tilløbslange (ca. 2,50 m), bestill.-nr. WMZ2380, WZ10130, CZ11350, Z7070X0.
- Længere tilløbslange (ca. 2,20 m) til model Standard.

Vandtilførsel

Advarsel Livsfare!

Ved kontakt med spændingsførende dele er der fare for elektrisk stød. Aqua-Stop sikkerhedsventilen må ikke dykkes ned i vand (indeholder en elektrisk ventil).

* afhængigt af model

Vær opmærksom på følgende ved tilslutningen af apparatet:

Anvisninger

- Apparatet må kun bruges med koldt ledningsvand.
- Apparatet må aldrig tilsluttes til blandingsbatteriet på en trykløs vandvarmer.
- Anvend ikke en brugt vandtilløbsslange. Brug kun den leverede tilløbsslange eller en tilløbsslange, der er købt hos en autoriseret forhandler.
- Vandtilløbsslangen må hverken klemmes, ændres eller skæres over (i modsat fald kan dens styrke ikke mere garanteres).
- Spænd kun slangeforskrutningerne til med hånden. Hvis forskruningerne spændes for fast til med et værktøj (tang), kan gevindene tage skade.

Optimalt vandtryk i vandforsyningsnettet:

minimum 100 kPa (1 bar)

maksimum 1000 kPa (10 bar)

Når vandhanen er åben, skal vandflowet være mindst 8 l/min.

Hvis vandtrykket er højere, skal der monteres en trykreduktionsventil.

Tilslutning

1. Tilslut vandtilløbsslangen til vandhanen ($\frac{3}{4}$ " = 26,4 mm) og på apparatet:
 - Model: **Standard**

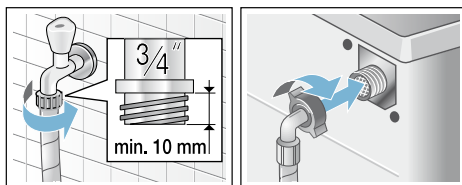

- Model: **Aqua-Secure**

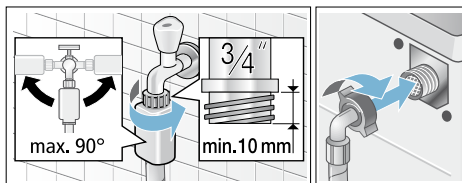

- Model: **Aqua-Stop**

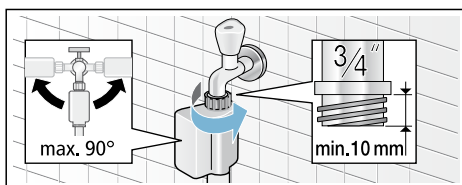

2. Luk forsigtigt vandhanen op, og kontroller samtidig, om tilslutningsstederne er tætte. Skruforbindelsen står under vandledningstryk.

Vandafløb

Advarsel Fare for skoldning!

Når der vaskes ved høje temperaturer, kan berøring med varmt vaskevand (f.eks. når varmt vaskevand pumpes ud i en håndvask) medføre skoldning. Stik ikke hænderne i det varme vaskevand.

Pas på! Vandskade

Hvis afløbsslangen glider ud af håndvasken eller ud af tilslutningsstedet på grund af det høje vandtryk under udpumpningen, kan det udstrømmende vand føre til vandskader. Fastgør afløbsslangen, så den ikke kan glide ud.

Pas på! Skader på apparatet/tekstiler

Hvis afløbsslangens ende er neddykket i det udpumpede vand, kan vandet blive suget tilbage i maskinen og beskadige både den og tøjet. Kontroller, at:

- Proppen ikke lukker afløbet i vasken.
- Afløbsslangens ende ikke er neddykket i det udpumpede vand.
- Vandet løber hurtigt nok ud.

Bemærk: Afløbsslange må hverken knækkes eller trækkes i længderetningen.

Tilslutning

■ Afløb i en håndvask

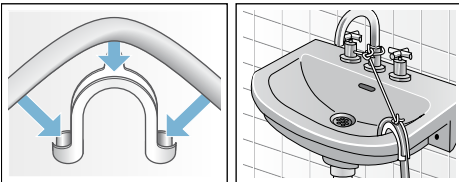

■ Afløb i en vandlås

Tilslutningsstedet skal sikres med et spændebånd, Ø 24-40 mm (fås i en faghandel).

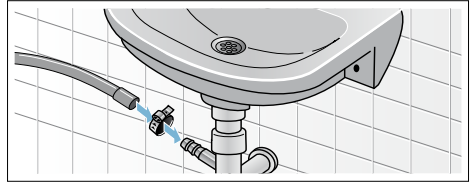

■ Afløb i et kunststofrør med gummimuffe eller i et gulv afløb

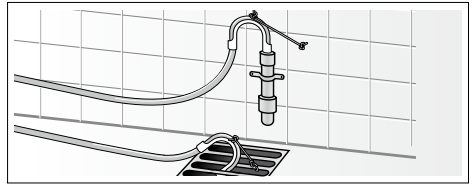

Indjustering

Indjuster maskinen ved hjælp af et vaterpas.

Forkert indjustering kan medføre kraftig støj, vibrationer, og at apparatet "vandrer".

1. Skru kontramøtrikkerne løse med en skruenøgle ved at dreje dem med uret.
 2. Kontroller, at apparatet er indstillet rigtigt med et vaterpas, og korriger evt. højden ved at dreje apparatets fod.
- Alle fire fødder skal stå fast på gulvet.
3. Spænd kontramøtrikken mod huset. Hold maskinens fod fast, så højden ikke ændres. Kontramøtrikkerne på alle fire fødder skal være skruet fast op mod maskinens hus!

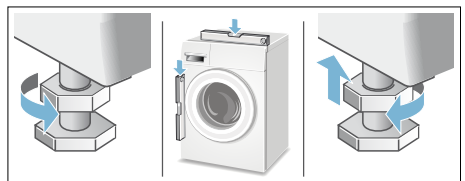

Elektrisk tilslutning

Advarsel **Livsfare!**

Ved kontakt med spændingsførende dele er der fare for elektrisk stød.

- Rør ikke ved netstikket med våde hænder.
- Træk altid kun i selve netstikket og ikke i ledningen, fordi den kan blive beskadiget af dette.
- Træk aldrig netstikket ud, mens maskinen er i drift.

Overhold følgende anvisninger, og kontroller at:

Anvisninger

- Netspændingen og spændingsangivelsen på apparatet (typeskiltet) stemmer overens! Tilslutningsværdi og den krævede sikring er angivet på typeskiltet.
- Apparatet må kun sluttes til vekselstrøm via en forskriftsmæssigt installeret og afsikret stikkontakt.
- Netstik og stikkontakt passer sammen.
- Ledningstværsnittet er stort nok.
- Jordingsystemet er installeret efter forskrifterne.
- Netledningen må (om nødvendigt) kun udskiftes af en autoriseret elektriker. Der kan købes netledninger som reservedel hos kundeservice.
- Der må ikke bruges dobbeltstik, fordelingsstik og forlængerledninger.
- Hvis der anvendes et HFI-relæ, at der kun bruges en type med dette mærke .
Kun dette symbol er garanti for opfyldelse af gældende forskrifter.
- Der skal altid være fri adgang til netstikket.
- Netledningen må ikke have knæk, være i klemme, ændres, skæres over eller komme i kontakt med varmekilder.

Inden den første vask

Apparatet er blevet omhyggeligt kontrolleret, inden det forlod fabrikken. For at fjerne eventuelle rester af kontrolvand skal den første vask udføres **uden** vasketøj.

Anvisninger

- Apparatet **skal være korrekt installeret og tilsluttet**.
- Tag aldrig apparatet i brug, hvis det er beskadiget! Kontakt kundeservice.

Forberedende arbejde:

1. Kontroller apparatet.
2. Påfyld doseringsbeholdere  og .
3. Sæt netstikket i stikkontakten.
4. Luk op for vandhanen.

Udfør programmet uden vasketøj.

1. Tænd for apparatet.
2. Luk lugen (læg ikke vasketøj i maskinen!).
3. Indstil programmet  **Drum Clean (Tromlerengøring) 90 °C**.
4. Luk sæbeskuffen op.
5. Hæld ca. 1 liter vand i det venstre rum.
6. Fyld et vaskemiddel til kogevask i det venstre rum.
Bemærk: Brug kun halvdelen af den mængde vaskemiddel, som er anbefalet af producenten, for at undgå skumdannelse. Brug ikke et uld- eller finvaskemiddel.
7. Luk sæbeskuffen.
8. Start programmet.
9. Sluk for maskinen, når programmet er færdigt.

Apparatet er nu driftsklart.

Transport

f.eks. ved flytning

Forberedelse:

1. Luk for vandhanen.
2. Fjern vandtrykket i tilløbsslangen.
Vedligeholdelse – filtret i vandtilløbet tilstoppet → *Side 28*
3. Pump restvandet ud.
Vedligeholdelse – pumpen er tilstoppet → *Side 27*
4. Afbryd apparatets forbindelse til strømnettet.
5. Afmonter slangerne.

Montage af transportsikringer:

1. Tag afdækningerne af, og opbevar dem.
Brug evt. en skruetrækker.

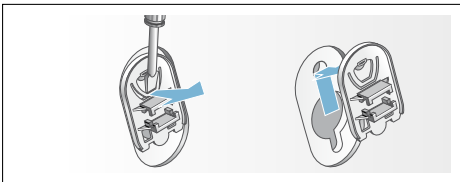

2. Sæt alle 4 muffer i.
Klem netledningen fast i holderne.
Sæt skruerne i, og spænd dem til.

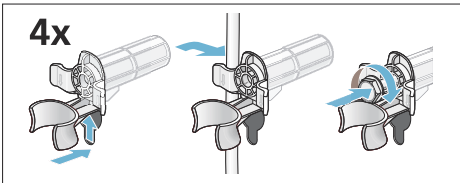

Før maskinen tages i brug igen:

Anvisninger

- Fjern **altid** transportsikringerne!
- Hæld ca. 1 liter vand i det venstre rum, vælg programmet  Rinse/**Spin**  Skyl/**Centrifugering**, og start det.
Sådan forhindres det, at vaskemidlet løber ubrugt ud i afløbet ved den næste vask.



Aqua-Stop garanti

Kun for maskiner med Aqua-Stop

Supplerende til garantikrav overfor leverandøren på grundlag af købsaftalen og vores produktgaranti, yder vi erstatning på grundlag af følgende betingelser:

1. Hvis der sker en vandskade, som skyldes en fejl i vores Aqua-Stop system, yder vi erstatning til private kunder for den deraf resulterende skade.
2. Denne garanti gælder for hele maskinens levetid.
3. Det er en betingelse i forbindelse med alle garantikrav, at vaskemaskinen med Aqua-Stop skal være opstillet og tilsluttet korrekt i overensstemmelse med vores anvisninger, dette omfatter også en korrekt installeret Aqua-Stop enhed (originalt tilbehør).
Vores garanti omfatter ikke defekte tilførselsledninger eller tilslutningsdele frem til Aqua-Stop tilslutningen på vandhanen.
4. Det er ikke nødvendigt at overvåge vaskemaskinen med Aqua-Stop under driften eller at sikre dem bagefter ved at lukke for vandhanen. Det er kun nødvendigt at lukke for vandhanen ved længere tids fravær fra hjemmet, f.eks. ved flere ugers ferie.

Rådgivning og bestilling af reparation i tilfælde af fejl

DK 44 89 89 85

Der findes kontaktdata for alle lande i den vedlagte kundeservice-liste.

BSH Hausgeräte GmbH
Carl-Wery-Straße 34
81739 München
GERMANY
siemens-home.com

Produceret af BSH Hausgeräte GmbH med varemærkelicens fra Siemens AG



9001148081 (9609)