

SIEMENS



Cappa aspirante

LF16RH560, LF26RH560

siemens-home.com/welcome

[it] Istruzioni per l'uso

Register
your
product
online

Importanti avvertenze di sicurezza	3
Tutela dell'ambiente	4
Risparmio energetico.....	4
Smaltimento ecocompatibile	4
Modalità di funzionamento	4
Esercizio di ricircolo	4
Usare l'apparecchio	5
Elementi di comando	5
Accensione e spegnimento dell'apparecchio	5
Livello intensivo	5
Funzionamento a intervalli	6
Funzione post-cottura.....	6
Illuminazione	6

Pulizia e manutenzione	6
Indicazione di saturazione.....	7
Montaggio e smontaggio del filtro.....	7
Guasti, Che fare se?.....	8
Spie LED.....	8
Tabella guasti	8
Servizio di assistenza tecnica	9
Accessori speciali	9

Per ulteriori informazioni su prodotti, accessori, pezzi di ricambio e servizi è possibile consultare il sito Internet www.siemens-home.com e l'eShop www.siemens-eshop.com

Importanti avvertenze di sicurezza

Leggere attentamente le presenti istruzioni per l'uso. Solo così è possibile utilizzare l'apparecchio in modo sicuro e corretto. Custodire con la massima cura le presenti istruzioni per l'uso e il montaggio in caso di un utilizzo futuro o cessione a terzi.

La sicurezza di utilizzo è garantita solo in caso di installazione secondo le regole di buona tecnica riportate nelle istruzioni di montaggio. L'installatore è responsabile del corretto funzionamento nel luogo di installazione.

Questo apparecchio è pensato esclusivamente per l'utilizzo in abitazioni private e in ambito domestico. L'apparecchio non è destinato a essere utilizzato in ambienti esterni. Prestare attenzione all'apparecchio durante il suo funzionamento. Il produttore declina qualsiasi responsabilità per danni dovuti all'utilizzo non conforme o errato.

Questo apparecchio è progettato solo per l'utilizzo fino ad un'altezza di massimo 2000 metri sul livello del mare.

Questo apparecchio può essere utilizzato da bambini di età pari o superiore a 8 anni e da persone con ridotte facoltà fisiche, sensoriali o mentali nonché da persone prive di sufficiente esperienza o conoscenza dello stesso se sorvegliate da una persona responsabile della loro sicurezza o se istruite in merito all'utilizzo sicuro dell'apparecchio e consapevoli degli eventuali rischi derivanti da un utilizzo improprio.

I bambini non devono utilizzare l'apparecchio come un giocattolo. I bambini non devono né pulire né utilizzare l'apparecchio da soli a meno che non abbiano un'età superiore agli 8 anni e che siano assistiti da parte di un adulto.

Tenere lontano dall'apparecchio e dal cavo di alimentazione i bambini di età inferiore agli 8 anni.

Controllare l'apparecchio dopo averlo disimballato. Qualora si fossero verificati danni da trasporto, non collegare l'apparecchio.

L'allacciamento senza spina dell'apparecchio può essere effettuato solo da un tecnico autorizzato. In caso di danni causati da un allacciamento non corretto, decade il diritto di garanzia.

Questo apparecchio non è da utilizzare con un timer esterno o un telecomando separato.

Pericolo di soffocamento!

Il materiale d'imballaggio è pericoloso per i bambini. Non lasciare mai che i bambini giochino con il materiale di imballaggio.

Pericolo di incendio!

- I depositi di grasso presenti nel filtro per grassi possono incendiarsi.
Sostituire il filtro per grassi almeno ogni 2 mesi .
Non mettere mai in funzione l'apparecchio senza filtro per grassi.
- I depositi di grasso presenti nel filtro per grassi possono incendiarsi. Non lavorare mai nelle vicinanze dell'apparecchio con fiamme libere (ad es. fiammeggiare). L'installazione dell'apparecchio nelle vicinanze di un focolare per combustibili solidi (ad es. legno o carbone), è consentita solo se questo è dotato di copertura chiusa e non estraibile. Non deve esserci produzione di scintille.
- L'olio o il burro caldi si incendiano rapidamente. Non lasciare mai incustoditi sul fuoco l'olio o il burro caldi. Non utilizzare mai acqua per spegnere il fuoco. Disattivare la zona di cottura. Soffocare le fiamme con un coperchio, una coperta ignifuga o qualcosa di simile.
- Le zone di cottura a gas sviluppano molto calore se vengano fatte funzionare senza appoggiarci sopra una stoviglia. Un dispositivo di ventilazione montato sopra può subire danni o addirittura incendiarsi. Utilizzare le zone di cottura a gas solo dopo averci appoggiato sopra una stoviglia.
- Quando sono in funzione contemporaneamente più zone di cottura a gas si sviluppa molto calore. Un dispositivo di ventilazione montato sopra può subire danni o addirittura incendiarsi. Non utilizzare mai due zone di cottura a gas contemporaneamente con la fiamma al massimo per oltre 15 minuti. Un bruciatore grande con oltre 5kW (wok) corrisponde alla potenza di due bruciatori a gas.

Pericolo di scottature!

Durante il funzionamento le parti scoperte diventano molto calde. Non toccare mai le parti ad alta temperatura. Tenere lontano i bambini.

Pericolo di lesioni!

- Alcuni componenti all'interno dell'apparecchio possono essere affilati. Indossare guanti protettivi.
- Gli oggetti collocati sull'apparecchio possono cadere. Non collocare alcun oggetto sull'apparecchio.
- La luce delle spie LED è molto intensa e può danneggiare gli occhi (gruppo di rischio 1). Non guardare direttamente le spie LED accese per un periodo superiore a 100 secondi.

Pericolo di scariche elettriche!

- Un apparecchio difettoso può causare delle scosse elettriche. Non mettere mai in funzione un apparecchio difettoso. Togliere la spina o disattivare il fusibile nella scatola dei fusibili. Rivolgersi al servizio di assistenza clienti.
- Gli interventi di riparazione effettuati in modo non conforme rappresentano una fonte di pericolo. Le riparazioni e le sostituzioni di cavi danneggiati devono essere effettuate esclusivamente da personale tecnico adeguatamente istruito dal servizio di assistenza tecnica. Se l'apparecchio è difettoso, staccare la spina o il fusibile nella scatola dei fusibili. Rivolgersi al servizio di assistenza clienti.
- L'infiltrazione di liquido può provocare una scarica elettrica. Non utilizzare detergenti ad alta pressione o dispositivi a getto di vapore.

Cause dei danni

Attenzione!

Pericolo di danni da corrosione. Accendere sempre l'apparecchio durante la cottura per evitare la formazione di condensa. La condensa può causare danni da corrosione.

Pericolo di danni da umidità che penetra nell'elettronica. Non pulire mai gli elementi di comando con un panno bagnato.

Danni alla superficie causati da un'errata pulizia. Pulire le superfici in acciaio inox sempre nel verso della spazzolatura. Non usare un detergente per acciaio inox sugli elementi di comando.

Danni alla superficie causati da detergenti aggressivi o abrasivi. Non usare mai detergenti aggressivi e abrasivi.

Pericolo di danni dovuti al ritorno della condensa. Installare il canale di espulsione in posizione leggermente spiovente rispetto all'apparecchio (1° di dislivello).

Tutela dell'ambiente

Il suo nuovo apparecchio è particolarmente efficiente in termini di energia. Questa parte contiene consigli per ottimizzare il risparmio energetico e su come smaltire l'apparecchio in modo corretto.

Risparmio energetico

- Durante la cottura accertarsi che ci sia un'aerazione sufficiente, affinché la cappa di aspirazione possa lavorare con efficienza emettendo un livello di rumore contenuto.
- Adattare i livelli di ventilazione all'intensità dei vapori di cottura. Impostare il livello intensivo soltanto se necessario. Un livello di ventilazione basso significa un consumo di energia ridotto.
- In caso di vapori di cottura intensi selezionare tempestivamente un livello di ventilazione più elevato. I vapori di cottura già diffusi nella cucina rendono necessario un utilizzo prolungato della cappa di aspirazione.

- Spegnerla cappa di aspirazione quando non è più necessaria.
- Spegnerla illuminazione quando non è più necessaria.
- Pulire e sostituire i filtri rispettando gli intervalli di tempo indicati al fine di incrementare l'efficacia del sistema di aspirazione ed evitare il rischio di incendio.

Smaltimento ecocompatibile

Si prega di smaltire le confezioni nel rispetto dell'ambiente.



Questo apparecchio dispone di contrassegno ai sensi della direttiva europea 2012/19/UE in materia di apparecchi elettrici ed elettronici (waste electrical and electronic equipment - WEEE).

Questa direttiva definisce le norme per la raccolta e il riciclaggio degli apparecchi dismessi valide su tutto il territorio dell'Unione Europea.

Modalità di funzionamento

Questo apparecchio può essere impiegato per il funzionamento a ricircolo d'aria.

Esercizio di ricircolo



L'aria aspirata viene purificata attraverso il filtro antigrasso e un filtro ai carboni attivi e quindi reimpressa nella cucina.

Avvertenza: Per catturare gli odori nell'esercizio di ricircolo, è necessario installare un filtro ai carboni attivi. Le diverse possibilità di attivazione dell'apparecchio con esercizio di ricircolo sono indicate nell'opuscolo o devono essere richieste al proprio rivenditore specializzato. Gli accessori necessari sono disponibili presso i rivenditori specializzati, tramite il servizio clienti o il punto vendita on-line. I numeri degli accessori sono riportati nella parte finale delle istruzioni per l'uso.

Usare l'apparecchio

Avvertenza: Accendere la cappa di aspirazione prima di iniziare la cottura e spegnerla solo pochi minuti dopo il termine della cottura. In questo modo il vapore di cottura viene aspirato in modo efficace.

Elementi di comando

Avvertenza: Per il telecomando servono le seguenti batterie: tipo AAA/LR03/1,5 V. Per inserire le batterie, osservare il seguente capitolo: *Sostituzione delle batterie del telecomando*.

Avvertenza: Direzione con la maggiore precisione possibile il telecomando sul ricevitore a infrarossi posto sul pannello di comando della cappa di aspirazione.

Avvertenza: Il calore o l'umidità possono danneggiare il telecomando. Non esporre mai il telecomando a calore e umidità eccessivi.

Telecomando

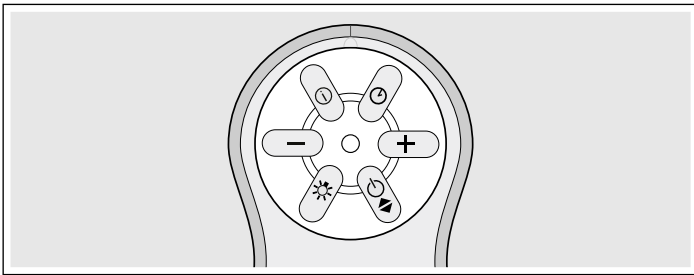

Tasti di comando

Tasto	Spiegazione
	Attivazione post-funzionamento/ funzione a intervalli
	Aumento del livello di potenza
	Attivazione e disattivazione della cappa di aspirazione
	Attivazione e disattivazione dell'illuminazione
	Diminuzione del livello di potenza
	Attivazione del livello intensivo

Pannello di comando della cappa di aspirazione

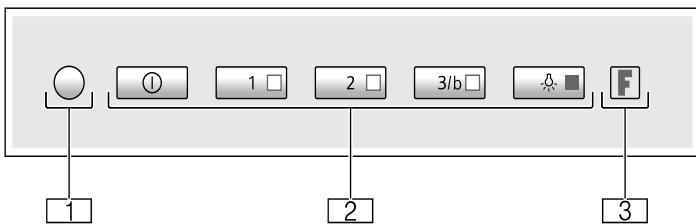

	Ricevitore a infrarossi
	Tasti di comando
	Indicazione di saturazione

Tasti di comando

Tasto	Spiegazione
	Attivazione e disattivazione della cappa di aspirazione
1	Attivazione del livello di potenza 1
2	Attivazione del livello di potenza 2
3/b	Attivazione del livello di potenza 3 attivazione del livello intensivo
	Attivazione e disattivazione dell'illuminazione

Accensione e spegnimento dell'apparecchio

Avvertenza: Adattare sempre la potenza alle condizioni del momento. In caso di eccessivo vapore selezionare anche un livello di potenza elevato.

Accensione dell'apparecchio

Premere il tasto sul telecomando o il tasto sul pannello di comando della cappa di aspirazione.

La cappa di aspirazione si avvia al livello di potenza 1.

Il tasto 1 si illumina.

Impostazione del livello di potenza

Premere il tasto o sul telecomando o il tasto 1, 2 o 3/b sul pannello di comando della cappa di aspirazione per impostare il livello di potenza corrispondente.

Il tasto 1 si illumina, se il livello di potenza è impostato su 1.

I tasti 1 e 2 si illuminano, quando è impostato il livello di potenza 2.

I tasti 1, 2 e 3/b si illuminano, quando è impostato il livello di potenza 3.

I tasti 1 e 2 si illuminano e il tasto 3/b lampeggia, quando è impostato il livello intensivo.

Spegnimento dell'apparecchio

Premere il tasto sul telecomando o il tasto sul pannello di comando della cappa di aspirazione.

Livello intensivo

Se si formano odori forti o in caso di eccessivo vapore, attivare il livello intensivo. A tal proposito la cappa di aspirazione viene attivata al massimo della potenza per un tempo ridotto, al termine del quale la cappa passa autonomamente a un livello inferiore.

Attivazione

Premere il tasto sul telecomando o tenere premuto il tasto 3/b sul pannello di comando della cappa di aspirazione.

I tasti 1 e 2 si illuminano e il tasto 3/b lampeggia. Il livello intensivo è attivato.

Avvertenza: Dopo 6 minuti, la cappa di aspirazione ritorna autonomamente al livello di potenza precedentemente impostato.

Disattivazione

Premere il tasto sul telecomando o il tasto sul pannello di comando della cappa di aspirazione.

Funzionamento a intervalli

Ogni ora, la funzione a intervalli attiva automaticamente la cappa di aspirazione per 10 minuti. Dopo 24 ore, la funzione si disattiva.

Avvertenza: Se sono attivati il livello intensivo o il post-funzionamento la funzione a intervalli non è disponibile.

Attivazione

Tenere premuto il tasto  sul telecomando o il tasto 2 sul pannello di comando della cappa di aspirazione.

Il tasto 1 lampeggia sul pannello di comando della cappa di aspirazione. La funzione a intervalli è accesa. La cappa di aspirazione si avvia al livello di potenza 1.

Disattivazione

Premere il tasto  sul telecomando o il tasto ① sul pannello di comando della cappa di aspirazione.

La funzione a intervalli è spenta.

Funzione post-cottura

Grazie al post-funzionamento dopo lo spegnimento, la cappa di aspirazione continua a funzionare per alcuni minuti. In questo modo viene rimosso il vapore ancora presente. Poi la cappa di aspirazione si spegne automaticamente.



Attivazione

Avvertenza: Se è attivato il livello intensivo, il post-funzionamento non è disponibile.

1. Selezionare un livello di potenza.

2. Premere il tasto  sul telecomando o tenere premuto il tasto 1 sul pannello di comando della cappa di aspirazione. Il tasto del livello di potenza impostato lampeggia sul pannello di comando della cappa di aspirazione. La ventola funziona ancora per circa 30 minuti al livello di potenza impostato e si disattiva automaticamente una volta trascorso questo lasso di tempo. Se l'illuminazione è attiva, anche questa viene disattivata una volta trascorso il tempo di post-funzionamento.

Disattivazione



Premere il tasto  o  sul telecomando o il tasto ① sul pannello di comando della cappa di aspirazione.

Il post-funzionamento viene subito terminato.



Illuminazione

L'illuminazione funziona anche quando la cappa di aspirazione è spenta.



Attivazione

Premere il tasto  sul telecomando o il tasto  sul pannello di comando della cappa di aspirazione.

Diminuzione della luminosità

Tenere premuto il tasto  sul telecomando o il tasto  sul pannello di comando della cappa di aspirazione, finché il livello di luminosità non scende.

Disattivazione

Premere il tasto  sul telecomando o il tasto  sul pannello di comando della cappa di aspirazione.

Pulizia e manutenzione

Pericolo di incendio!

Durante il funzionamento l'apparecchio si riscalda. Lasciarlo raffreddare prima di procedere alla pulizia.

Pericolo di scossa elettrica!

L'infiltrazione di umidità può provocare una scarica elettrica. Pulire l'apparecchio soltanto con un panno umido. Prima della pulizia staccare la spina o disattivare il fusibile nella scatola dei fusibili.

Pericolo di scariche elettriche!

L'infiltrazione di liquido può provocare una scarica elettrica. Non utilizzare detergenti ad alta pressione o dispositivi a getto di vapore.

Detergente

Per non danneggiare le diverse superfici con l'utilizzo di detergenti non appropriati, prestare attenzione alle indicazioni della tabella. Non utilizzare

- detergenti aggressivi o abrasivi,
- detergenti a elevato contenuto di alcol,
- spugnette dure o abrasive,
- detergenti ad alta pressione o dispositivi a getto di vapore.

Lavare bene le spugne nuove prima di utilizzarle.

Osservare tutte le istruzioni e le avvertenze riportate sui prodotti detergenti.

Campo	Detergenti
Acciaio inox	Soluzione di lavaggio calda: pulire con un panno spugna e asciugare con un panno morbido. Pulire le superfici in acciaio inox sempre nel verso della spazzolatura. Speciali detergenti per superfici in acciaio inox possono essere richiesti presso il servizio di assistenza tecnica o presso il proprio rivenditore specializzato. Stendere uno strato sottile di detergente con un panno morbido.
Superfici laccate	Soluzione di lavaggio calda: pulire con un panno umido e asciugare con un panno morbido. Non utilizzare detergenti per acciaio inox.
Alluminio e plastica	Detergente per vetro: pulire con un panno morbido.
Vetro	Detergente per vetro: pulire con un panno morbido. Non utilizzare raschietti per vetro.
Elementi di comando	Soluzione di lavaggio calda: pulire con un panno umido e asciugare con un panno morbido. Pericolo di scarica elettrica a causa dell'umidità che penetra. Pericolo di danni causati dall'umidità che penetra nell'elettronica. Non pulire mai gli elementi di comando con un panno bagnato. Non utilizzare detergenti per acciaio inox.

Indicazione di saturazione

In caso di saturazione del filtro grassi metallico o del filtro a carbone attivo il simbolo corrispondente lampeggia:

- **Filtro grassi metallico:** il display F e il tasto 1 si illuminano
- **Filtro a carbone attivo:** il display F e il tasto 3/b si illuminano
- **Filtro a carbone attivo e filtro grassi metallico:** il display F, i tasti 1 e 3/b si illuminano

Al più tardi a questo punto occorre pulire il filtro grassi metallico oppure sostituire o rigenerare il filtro a carbone attivo.

Montaggio e smontaggio del filtro

Per garantire l'adeguato assorbimento di grassi e odori è necessaria una manutenzione regolare dei filtri.

Filtro grassi metallico

I filtri grassi metallici devono essere puliti ogni 100 ore di esercizio oppure almeno ogni due mesi.

⚠ Pericolo di incendio!

I depositi di grasso presenti nel filtro per grassi possono incendiarsi.

Pulire il filtro per grassi almeno ogni 2 mesi.

Non mettere mai in funzione l'apparecchio senza filtro per grassi.

Filtri a carbone attivo

I filtri a carbone attivo devono essere sostituiti o rigenerati a intervalli regolari. Osservare a tal proposito l'indicazione di saturazione sull'apparecchio.

Rimuovere il filtro metallico per grassi

I filtri grassi metallici filtrano il grasso contenuto nel vapore. Per garantire un funzionamento ottimale, i filtri devono essere puliti almeno ogni 2 mesi.

1. Spingere la copertura filtro verso il basso.

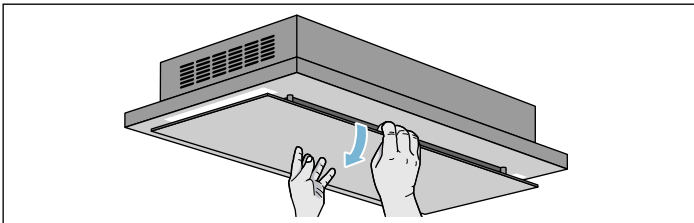

Avvertenza: Assicurarsi che la copertura filtro non si abbassi bruscamente.

2. Aprire il bloccaggio del filtro grassi metallico ed estrarre il filtro dal supporto.

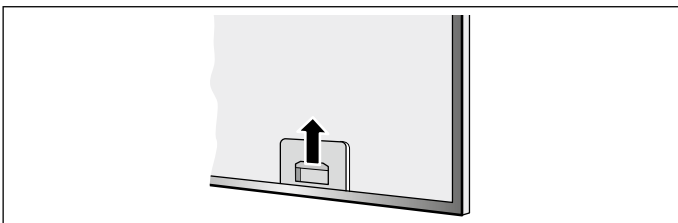

Avvertenze

- Con l'altra mano, afferrare il filtro grassi metallico da sotto. Accertarsi che il filtro grassi metallico non cada e non danneggi il piano cottura.
- Il grasso può raccogliersi nella parte inferiore del portafiltro. Non tenere il portafiltro in posizione orizzontale, per evitare la caduta di gocce di grasso.

- Non rimuovere la lamiera di copertura all'interno dell'apparecchio.

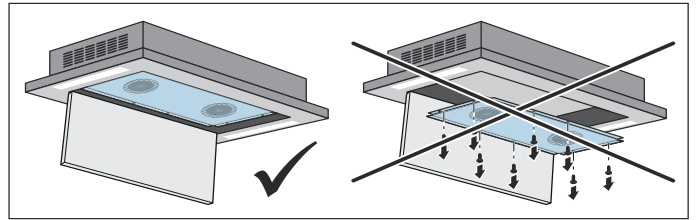

3. Rimuovere il filtro a carbone attivo del filtro grassi metallico.
4. Pulire il filtro grassi metallico e la copertura filtro.
5. Dopo aver smontato il filtro, pulire l'apparecchio internamente.

Sostituzione o rigenerazione del filtro a carbone attivo

I filtri a carbone attivo trattengono le particelle del vapore della cucina che causano i cattivi odori. Vengono immessi soltanto nel funzionamento a ricircolo.

Avvertenze

- I filtri a carbone attivo sono compresi nella fornitura. Se è necessaria la sostituzione, i filtri a carbone attivo sono disponibili presso i rivenditori specializzati, tramite il servizio clienti o il punto vendita on-line.
- Utilizzare soltanto filtri originali poiché garantiscono un funzionamento ottimale.

1. Rimuovere il supporto sulla parte posteriore del filtro grassi metallico e togliere il filtro a carbone attivo.

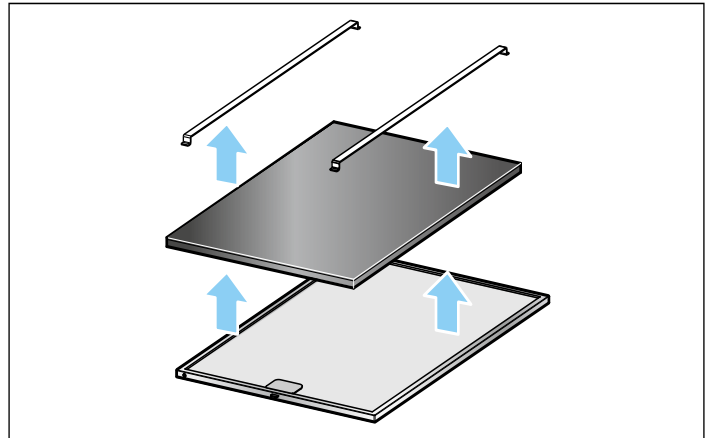

2. Pulire l'apparecchio.
3. Pulire il filtro grassi metallico.
4. Fissare il nuovo filtro a carbone attivo con l'ausilio del supporto sulla parte posteriore del filtro grassi metallico.

Rigenerazione del filtro a carbone attivo

Avvertenza: Il filtro a carbone attivo può essere rigenerato fino a quattro volte.

1. Smontare il filtro a carbone attivo.
2. Riscaldare il filtro a carbone attivo in forno a 100°C per 60 minuti.
3. Lasciare raffreddare il filtro a carbone attivo.
4. Montare il filtro a carbone attivo.

Pulire il filtro metallico antigrasso

Avvertenze

- Non utilizzare detergenti aggressivi, acidi o contenenti alcali.
- Nella pulizia del filtro metallico antigrasso, pulire anche il supporto del filtro metallico antigrasso dell'apparecchio con un panno umido.
- Il filtro metallico antigrasso può essere pulito con lavaggio in lavastoviglie o a mano.

A mano:

Avvertenza: In caso di sporco ostinato è possibile utilizzare uno sgrassatore speciale. Questo prodotto può essere ordinato tramite il punto vendita on-line.

- Mettere a mollo i filtri metallici antigrasso in liscivia calda.
- Per la pulizia utilizzare una spazzola e quindi sciacquare bene il filtro.
- Lasciare asciugare il filtro metallico antigrasso.

In lavastoviglie:

Avvertenza: In caso di lavaggio in lavastoviglie, possono verificarsi leggere alterazioni di colore. Ciò non influisce in alcun modo sul funzionamento del filtro metallico antigrasso.

- Non lavare i filtri metallici antigrasso molto sporchi insieme alle altre stoviglie.
- Riporre i filtri metallici antigrasso nella lavastoviglie senza fissarli. I filtri metallici antigrasso non devono essere stretti o serrati.

Installare il filtro metallico per grassi

1. Inserire il filtro grassi metallico.
2. Tirare verso l'alto il filtro grassi metallico e innestare la chiusura.
3. Aprire la copertura filtro tirandola verso l'alto.

Avvertenza: Assicurarsi che la copertura filtro sia innestata correttamente.

Ripristino delle indicazioni di saturazione

Quando il corrispondente filtro è stato pulito o sostituito, ripristinare l'indicazione di saturazione, affinché i simboli smettano di lampeggiare.

Accertarsi che la cappa di aspirazione e l'illuminazione siano disattivate.

Tenere premuto il tasto ① finché F non lampeggia tre volte.

Le spie di saturazione sono ripristinate.

Guasti, Che fare se?

Spesso voi stessi potete risolvere talune disfunzioni. Prima di chiamare il Servizio clienti, osservate le seguenti indicazioni.

⚠ Pericolo di scariche elettriche!

Gli interventi di riparazione effettuati in modo non conforme rappresentano una fonte di pericolo. Le riparazioni e le sostituzioni di cavi danneggiati devono essere effettuate esclusivamente da personale tecnico adeguatamente istruito dal servizio di assistenza tecnica. Se l'apparecchio è difettoso, staccare la spina o il fusibile nella scatola dei fusibili. Rivolgersi al servizio di assistenza clienti.

Spie LED

Le spie LED difettose devono essere sostituite esclusivamente dal produttore, dal suo servizio clienti o da un tecnico specializzato autorizzato (elettricista).

Tabella guasti

Guasto	Possibile causa	Rimedio
L'apparecchio non funziona	La spina non è inserita	Collegare l'apparecchio alla corrente
	Interruzione dell'alimentazione elettrica	Controllare se gli altri elettrodomestici funzionano
	Il fusibile è difettoso	Verificare se il fusibile dell'apparecchio nell'apposita scatola è a posto
L'illuminazione non funziona.	Le luci LED sono guaste.	Rivolgersi al servizio di assistenza.
L'illuminazione tasti non funziona.	L'unità di comando è difettosa.	Rivolgersi al servizio di assistenza tecnica.
Il display F e il tasto 1 o il display F e il tasto 3/bsi illuminano.	Il filtro per grassi o il filtro a carbone attivo è saturo.	Pulire il filtro oppure rigenerare o sostituire il filtro a carbone attivo, vedere il capitolo <i>Pulizia e manutenzione</i> .

Sostituzione delle batterie del telecomando

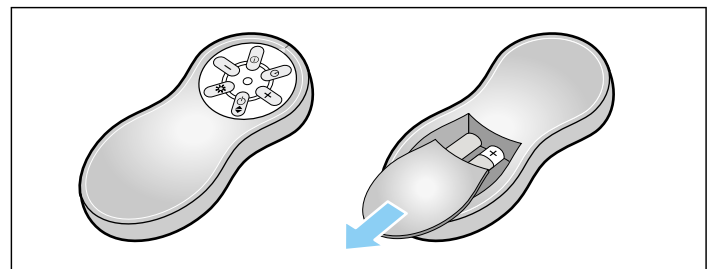

1. Premere sulla tacca di arresto.
2. Rimuovere il coperchio.
3. Estrarre le batterie.
4. Inserire correttamente le batterie nuove (tipo AAA/LR03/1,5 V).

Avvertenza: Smaltire le batterie esaurite o difettose in conformità alle normative locali vigenti.

Avvertenza: Non buttare le batterie insieme ai normali rifiuti domestici.

Servizio di assistenza tecnica

Il servizio di assistenza tecnica è a disposizione per eventuali riparazioni. Troveremo la soluzione giusta, evitando di coinvolgere un tecnico quando non è necessario.

Quando si contatta il servizio clienti indicare sempre il codice prodotto (E) e il codice di produzione (FD), in modo da poter ricevere subito un'assistenza mirata. La targhetta con i codici si trova nella parte interna dell'apparecchio (a tale scopo rimuovere il filtro metallico per grassi).

Per avere subito a disposizione le informazioni utili in caso di necessità, si consiglia di riportare subito qui i dati relativi all'apparecchio e il numero di telefono del servizio di assistenza tecnica.

Codice prodotto (E)	Codice di produzione (FD)
---------------------	---------------------------

Servizio di assistenza
tecnica 

Prestare attenzione al fatto che, in caso di utilizzo improprio, l'intervento del tecnico del servizio di assistenza non è gratuito anche se effettuato durante il periodo di garanzia.

Trovate i dati di contatto di tutti i paesi nell'accluso elenco dei centri di assistenza clienti.

Ordine di riparazione e consulenza in caso di guasti

I 800-018346

Linea verde

CH 0848 840 040

Fidatevi della competenza del Costruttore. In questo modo avrete la garanzia di una riparazione effettuata da tecnici qualificati del servizio assistenza e con pezzi di ricambio originali per il vostro apparecchio.

Accessori speciali

Accessori	Codice dell'ordine
Filtri a carbone attivo per LF16RH560	LZ57P00
Filtri a carbone attivo per LF26RH560	LZ57P10

BSH Hausgeräte GmbH
Carl-Wery-Straße 34, 81739 München, GERMANY

siemens-home.com

Prodotto da BSH Hausgeräte GmbH in quanto licenziatario del marchio di Siemens AG



9001145645 960307