



SIEMENS



Washer-Dryer

WD14D361HK, WD14D366HK

siemens-home.bsh-group.com/welcome

zh 洗衣乾衣機
使用及安裝說明書

Register
your
product
online

您的新洗衣乾衣機

感謝您購買高質素的 Siemens 洗衣乾衣機。
請您仔細閱讀使用及安裝說明書，以更清楚了解洗衣乾衣機的功能優點。

Siemens 品牌的洗衣乾衣機滿足高標準的質量要求，每一部洗衣乾衣機出廠前都經過細緻的功能檢測，並確保沒有缺陷。如需了解更多我們的產品、配件、備件和服務，請訪問我們的網站 www.siemens-home.bsh-group.com 或者與我們的客戶服務中心聯繫。



請在閱畢本使用及安裝說明書後，再啟用洗衣乾衣機。

目錄

| | | |
|-------------|-------------------|----|
| 說明書 | 一般安全須知 | 4 |
| | 環境保護 / 節能提示 | 6 |
| | 您新購買的洗衣乾衣機 | 7 |
| | 第一次使用洗衣乾衣機前 | 9 |
| | 待洗衣服的準備與分類 | 10 |
| | 洗衣劑與其他添加劑 | 12 |
| | 洗衣程序 | 14 |
| | 洗滌和烘乾選項 | 16 |
| | 洗滌和烘乾 | 18 |
| | 清潔與保養 | 20 |
| | 排除故障 | 22 |
| 客戶服務部 | 25 | |
| 安裝說明 | 安裝說明 | 26 |
| 附件 | 程序概覽 | 30 |
| | 消耗數據 | 31 |

一般安全須知

使用範圍

- 您的洗衣乾衣機只供家庭使用。
- 您的洗衣乾衣機只能洗滌適合機洗的織物。
- 您的洗衣乾衣機只能連接冷的自來水，請只選擇市面上售賣適合機洗的家用低泡洗滌劑和衣物護理劑。
- 有關洗滌劑、護理劑和清潔劑的用量，必須依照相應製造商的說明。
- 八歲以上的兒童、有身體、感官或精神障礙者、缺乏使用經驗或相應知識者，要在監護人照顧或指導下才可使用洗衣乾衣機。
- 讓寵物遠離洗衣乾衣機。
- 洗衣乾衣機必須安裝和使用在有排水孔的房間內。
- 以下為使用洗衣乾衣機的環境條件：
 - 周圍空氣環境溫度為 0°C- 40°C。
 - 空氣的相對濕度在 80% 以下 (溫度為 25 °C 時)。

本洗衣乾衣機符合相關安全規定。

觸電危險

警告 生命危險!

接觸帶電部件會造成性命危險。

- 切勿用濕手插入和拔出插頭。
- 拔出插頭時要握住電源插頭的本體，而不能直接拉扯電線。

受傷危險

警告 受傷危險!

- 如果利用洗衣乾衣機突出的部件 (例如洗衣乾衣機機門) 搬運洗衣乾衣機，部件有可能斷裂，導致人員受傷。
- 切勿用洗衣乾衣機突出的部件來搬運洗衣乾衣機。
- 若爬上洗衣乾衣機，蓋板可能會斷裂並造成傷害。
- 切勿爬到洗衣乾衣機頂蓋上。
- 若倚靠在已打開的洗衣乾衣機機門上，洗衣乾衣機可能翻倒，造成傷害。
- 切勿倚靠在已打開的洗衣乾衣機機門上
- 將手伸入轉動中的滾筒會有導致手部受傷的危險。
- 請先等待滾筒停止轉動。

警告 燙傷危險!

使用高溫洗滌時，接觸較燙的洗滌水會導致燙傷，例如洗滌水通過排水泵排放到水池，或者在緊急排出洗衣乾衣機中的洗滌水的情況下。首先讓洗滌水冷卻。

兒童安全

警告 生命危險!

如果兒童在洗衣乾衣機玩耍，會導致性命危險或受傷。

- 切勿讓兒童在無人看管的情況下接近洗衣乾衣機。
- 切勿讓兒童在洗衣乾衣機玩耍。

警告 窒息危險!

若兒童玩洗衣乾衣機的包裝塑膠袋或其他包裝部件，可能會纏住自己或把套住頭部，導致窒息的危險。兒童要遠離包裝塑膠袋和其他包裝部件。

警告

中毒危險!

洗滌劑和護理劑或許有毒。

洗滌劑和護理劑要存放於兒童接觸不到的地方。

警告

眼睛 / 皮膚刺激!

如果接觸到洗滌劑和護理劑，或會刺激到眼睛或皮膚。

洗滌劑和護理劑要存放於兒童接觸不到的地方。

警告

受傷危險!

高溫洗滌時，洗衣乾衣機機門的玻璃會很燙。

不要讓兒童接觸很燙的洗衣乾衣機機門。

環境保護 / 節能提示

- 將包裝物料分類裝妥並拿到最近的回收處理站。
- 每次洗程均盡用量大洗衣容量。
- 請勿預洗普通髒污的衣服
- 請選擇 Cottons (棉質衣物) 60 °C + 強力去污代替 Cottons (棉質衣物) 90 °C 洗程 -> 第 12 頁。
兩者清潔效果相約，但前者明顯消耗較少能源。
- 洗衣劑劑量請依據製造商說明和水的硬度而調節。
- 若衣物隨後要在洗衣乾衣機裡烘乾，請按洗衣乾衣機製造商說明書裡所指示的脫水轉數進行選擇。

電子與電器設備廢料規定

此設備根據歐盟關於使用過的電器及電子產品的指令 2012/19/EU (使用過的電器及電子產品 - WEEE) 貼有相關標籤。該指引訂明了歐盟範圍內舊電器退還及回收的框架。



您新購買的洗衣乾衣機

洗衣乾衣機說明

洗衣乾衣機為您提供三種運作模式 -> 第 18 頁：

- 僅洗衣服
- 僅烘乾
- 連續洗衣和烘乾

進行連續洗衣和烘乾程序時，洗衣模式會自動轉換至烘乾程序。

烘乾模式是依據水冷凝原理，烘乾過程中所產生的冷凝水會經由排水管從排水槽流出。

注意！ 供水管和排水管在洗衣服和烘乾時，必須已經正確安裝 -> 第 28 頁。水龍頭必須開啟。

機門

這一項安全裝置可防止機門於運轉期間開啟。

開啟前

確認滾筒中沒有水，且滾筒沒有轉動。

控制面板

指示燈

指示已選擇的設定：

- 溫度：☼ - 90 °C。
- 脫水速度：☉ - 1400 rpm。
- 選項。

顯示面板

顯示已選擇的設定（如脫水速度、烘乾時間），當前的程序進度和程序的狀態。

| | |
|------------------|-----------------------------------|
| 程序進度 | 預洗、主要洗滌、過水、脫水、烘乾 |
| 輔助顯示幕 | 剩餘時間、程序啟動、控制面板安全鎖、絨毛清理、彈性時間、建議衣物量 |

指示燈

顯示面板

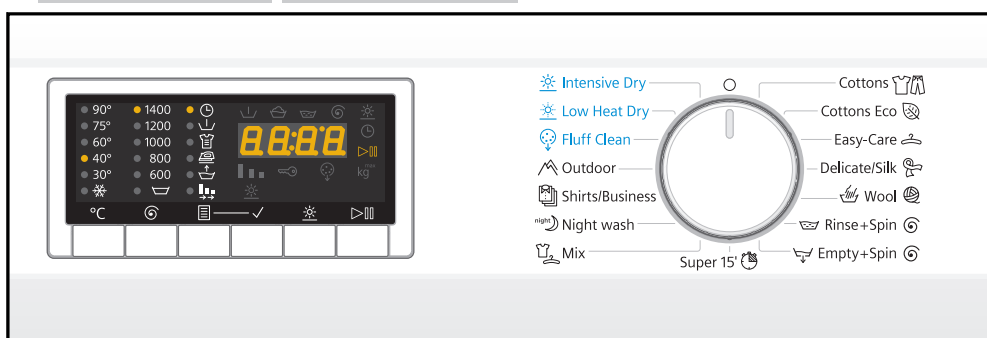

按鈕

程序旋鈕

洗滌和烘乾選項 -> 第 16 頁

- 溫度 °C: 個別調整洗滌溫度。
- 脫水速度 ☉: 個別調整脫水速度。
- 選項按鈕: 設定洗滌選項。
- 設定按鈕: 啟用 / 停用所選擇的洗滌選項。
- 烘乾 ☼: 設定烘乾時間。

開始 / 暫停 ▷|||:

啟動和停止洗滌程序 -> 第 17 頁。

程序旋鈕 -> 第 14 頁

可開關洗衣乾衣機以選擇程序，旋鈕能以兩個方向轉動。洗滌 / 烘乾程序進行期間，請勿調整程序旋鈕。

初次洗滌前

洗衣乾衣機在出廠前曾經過測試。若要去掉可能由測試所遺留的水，在第一次執行洗滌程序時不應放入衣物。

- 請確定已去除洗衣乾衣機背面的運輸安全螺栓。 -> 第 25 頁。
- 請勿放入任何衣物。
- 關上機門。
- 開啟水龍頭。
- 拉出洗衣劑添加盒。
- 將 ½ 量杯的洗滌劑加至添加盒 II -> 第 10 頁。

i 請勿使用洗滌劑來洗滌羊毛或貼身衣物（這會產生泡沫）。

- 關好洗衣劑添加盒。
- 將程序旋鈕轉至 60°C 程序。
- 按下 ▷⏸（開始 / 暫停）按鈕。
- 程序結束時，將程序旋鈕轉至 Off（關）。
- 打開機門。

i 讓門開著，以風乾洗衣乾衣機的內部。

準備和分類衣物

分類洗滌的衣物

根據護理標籤上的資料分類衣物

- 將有色衣物與白色衣物分開洗滌。
- 未收邊或破損的衣物不宜使用機器洗滌，因為這些衣物可能磨損。
- 如未遵守衣物護理標示，衣物可能會損壞。

只洗滌具備以下護理標籤的衣物：



| 護理標籤 | 衣物類型 |
|---|-------------------------------------|
|  | Cottons (棉質衣物) 90 °C。 |
|  | Coloureds (有色衣物) 60 °C、40 °C、30 °C。 |
|  | Easy-care (免燙布料) 60 °C、40 °C、30 °C。 |
|  | 可手洗和機洗的絲綢，40 °C、30 °C、cold (冷水)。 |

標有衣物保養標示的衣物 ，不可放入洗衣乾衣機中洗滌。

分類烘乾

根據護理標籤上的資料分類衣物

只烘乾標示有「適合於轉籠烘乾」或具有下列護理標示的衣物：

| 護理標籤 | 衣物類型 |
|---|--------------|
|  | 以正常溫度烘乾 |
|  | 以低溫烘乾 (精緻烘乾) |

請勿在洗衣乾衣機中洗滌下列布料：

- 請勿用機器烘乾具有  護理標示的衣物。
- 不透氣織物 (例如以橡膠覆蓋的衣物)。
- 精緻的材料 (絲綢、從合成纖維布料製成的窗簾) - 衣物可能弄皺。
- 還在滴水的濕衣物 - 高能耗
- 羊毛或含羊毛的布料。

準備洗滌的衣物

鬆散的異物 (如硬幣、萬字夾、針、釘) 可能會損壞衣物和洗衣乾衣機的組件 (如滾筒)。

- 清空所有衣物的口袋。
- 刷掉口袋和衣領的砂。
- 預處理任何污漬。
- 拉上拉鍊，扣好鈕扣。
- 移除窗簾配件或將窗簾放入洗衣袋。
- 將下列衣物放入洗衣袋 / 枕套洗滌：
 - 精緻衣物，例如緊身衣、窗簾，
 - 小件物品，如襪子或手帕，
 - 內衣 (鋼圈在洗滌過程中可能會鬆動而造成損壞)。
- 將褲子、針織和針織物 (例如襪子、T 卹或運動衫) 翻面洗滌。

準備烘乾的衣物

- 只烘乾已洗滌、洗清和脫水的布料。
- 免燙布料烘乾前亦請脫水。
- 根據材料和所要的烘乾等級分類衣物，以確保均勻烘乾。

放入衣物



將衣物放入洗衣乾衣機前，請先確保滾筒中沒有異物或寵物。

有爆炸危險。若衣物已用含有溶劑（如去污劑）的洗滌劑處理過，在放入洗衣乾衣機前必須小心地沖洗乾淨，否則有發生爆炸的危險。

- 將洗衣展開並鬆散地放入滾筒。同時混合放入小件和大件的衣物。
- 請遵循最大衣物量，程序 -> 第 30 頁。
- 請注意不要將衣物卡在機門和橡膠密封件之間。
- 關上機門。您會聽到喀噠一聲關上的聲音。
- 針對洗滌程序或組合的洗滌和烘乾程序，測量並添加洗滌劑和護理產品。
- 開啟水龍頭。

洗衣劑與護理產品

洗滌劑添加盒分成 3 個小添加盒

洗滌劑添加盒

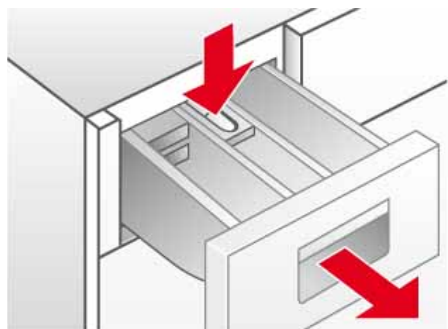

添加盒 I：用於預洗的洗滌劑

添加盒 II：用於主要洗滌的洗滌劑

添加盒 ⓧ：液體添加劑，如澱粉漿或衣物柔順劑。添加劑會在最後沖洗週期中自動流出。

- 請勿超過最大容量，否則添加盒添加盒 ⓧ 可能會太早清空。
- 用水稀釋粘稠的添加劑，以防止堵塞。

液體洗滌劑隔板：這必須在使用液體洗滌劑之前插入。

若要執行此步驟：

- 完全拉出洗滌劑添加盒。
- 按下標記 **PUSH** 的藍色區域並取出洗滌劑添加盒。
- 盡可能將添加盒 II 中的隔板向前拉出到底，並向下推。
- 插入洗滌劑添加盒。

除垢劑

可根據製造商的說明，添加至添加盒 I 和 II。先加洗滌劑，再除垢劑。

洗滌劑和護理產品



中毒風險

請將洗衣劑與護理產品放在兒童無法觸及之處。

化學灼傷風險

請小心開啟洗滌劑添加盒。添加盒中可能仍殘留洗滌劑。

根據下列條件選擇正確的洗滌劑劑量：

- 水的硬度。您可從水務署得知所在地區的水硬度。
- 衣物量，
- 洗滌劑製造商的說明。
- 衣物的骯髒程度。

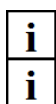

使用正確的劑量可減少對環境的影響，並得到良好的洗滌效果。

若為毛織品程序，請只使用 pH 值中性的羊毛洗滌劑。

測量洗衣粉

一般骯髒程度的衣物

- 設定程序。
- 請勿選擇 √ 預洗 -> 第 16 頁。
- 根據製造商的說明，將所有的洗滌劑倒入洗滌劑添加盒的添加盒 II。

非常骯髒的衣物

- 設定程序。
- 選擇 √ 預洗 (預洗) -> 第 16 頁。
- 將 1/4 的洗滌劑建議量加入洗滌劑添加盒的添加盒 I, 另外 3/4 的洗滌劑則加入添加盒 II。

測量液體洗滌劑

只於無預洗的主要洗滌週期中使用液體洗滌劑。

若要執行此步驟：

- 將建議量的洗滌劑倒入液體洗滌劑的量杯，並將其置入滾筒。

或

- 折下液體洗滌劑隔板後，請將洗滌劑倒入洗滌劑添加盒的添加盒 II。

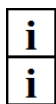

液體洗滌劑隔板上的刻度有助於測量液體洗滌劑的正確劑量。

若要在添加盒 II 中使用洗衣粉，必須折起液體洗滌劑隔板。

程序

程序旋鈕用於設定洗滌和烘乾程序。

程序旋鈕



程序結束前，顯示面板上會持續顯示剩餘時間和建議衣物量。

洗滌程序 *

* 視乎機型而定

Cottons (棉質衣物)

適合耐磨布料、以綿或亞麻製成的抗高溫布料。

- 有色衣物最高 60 °C。
- 白色衣物 60 °C 至 90 °C。

Cottons Eco (棉質節能)

能消耗最小能源和水，便得到最佳洗滌效果。

Easy-Care (輕柔衣物)

適合由棉、麻、合成纖維或混紡織物製成的較不耐磨纖維的洗滌程序。建議按顏色分類衣物。

Delicate/Silk (纖幼 / 絲質衣物)

精緻、可洗的纖維，如：絲綢、緞、合成纖維或混紡織物（如窗簾）輕柔程序。沖洗週期和降低最後脫水速度之間的輕柔脫水。

Wool (羊毛)

羊毛受到熱、濕氣和移動時會纏結。毛織品程序需要考慮這些特質，並在靜止與動作間求取平衡。

適合由羊毛或羊毛混紡所製成的可手洗或可機洗織物。

Super 15' (15 分鐘超快洗)

適合易於打理、輕度污染的棉、麻、合成纖維或混紡製成的織物的短暫程序。適合使衣物氣味變得清新或首次穿著新衣物前的洗滌程序。程序將花費 15 分鐘。

Mix (混合衣物)

適合各種耐磨和免燙布料所製成的混合衣物。

Night wash (夜間洗衣)

降低最終脫水速度，特別安靜的洗滌程序。

睡眠模式。一旦程序完成後，顯示幕將會熄滅，但按下任何按鈕即可重新啟用。

洗滌程序 *

* 視乎機型而定

Shirts/Business (恤衫 / 商用)

使用綿、亞麻、合成纖維或混紡布料製成的免燙襯衫。只稍微脫水，晾起時仍濕答答。

戶外服

適用於洗滌由超細纖維和合成纖維製成的功能性服裝和運動服裝。減少摺皺和額外的洗滌週期。

烘乾程序

Intensive Dry (加強烘乾)

 加強烘乾 (強韌布料)。

Low Heat Dry (低溫烘乾)



 輕柔烘乾 (免燙布料)。

特殊程序



Fluff Clean (絨毛清理)



滾筒內必須空無一物。

此程序的目的是清潔任何棉絮沉積的烘乾週期。洗衣乾衣機顯示面板中使用閃爍符號  (絨毛清理) 表示必須執行此程序。程序啟動後  (絨毛清理) 符號即熄滅。

若要執行絨毛清理，步驟如下：

- 確保滾筒完全清空，並把門關上。
- 將程序旋鈕設為  (絨毛清理)。
- 按下  (開始 / 暫停) 按鈕。







 (絨毛清理) 也可以在機器沒有指令的情況下，隨時執行。

Rinse + Spin (洗滌 + 脫水)：

額外的洗滌週期與最後脫水。若衣物要更乾燥一些，請在程序啟動前將脫水速度設為  (不脫水) -> 第 14 頁。





Empty + Spin (排水 + 脫水)：

遵循  (不脫水) 程序排出洗滌水 -> 第 14 頁。

- 將程序旋鈕轉至 **Empty  + Spin  (排水 + 脫水)**。
- 將脫水速度設為  (不脫水)。
- 按下  (開始 / 暫停) 按鈕。

或

排水並使用所要的脫水速度脫水：

- 將程序旋鈕轉至 **Empty  + Spin  (排水 + 脫水)**。
- 重複按下  (脫水) 按鈕設定脫水速度。
- 按下  (開始 / 暫停) 按鈕。

洗滌和烘乾選項

溫度 °C 按鈕

您可針對每個程序個別調整溫度。若要調整，請重複按下 °C 溫度按鈕，直到顯示所需的溫度。

脫水速度按鈕 Ⓞ

您可針對每個程序個別調整速度。若要設定脫水速度，請重複按下 Ⓞ 脫水 按鈕，直到顯示所需的脫水速度。

不脫水

☐ (不脫水) 會停用脫水功能。衣物將停留在洗清水中。

衣物不平衡檢測系統

自動衣物量不平衡檢測系統一開始會先旋轉數次，確保衣物分佈均勻。若衣物分佈極不均勻，最後脫水的速度將會降低，或基於安全原因，將不會進行脫水週期。

選項按鈕

設定程序可個別調整。

選擇所需的選項：

- 重複按下選項按鈕，直到選中所需的選項 (指示燈閃爍)。
- 按下設定按鈕開啟或關閉該選項 (指示燈亮 / 不亮)。

設定按鈕



若按住選項按鈕將會呈現 所有的選項。

選項 (顯示面板上的符號)

⌚ 完成時間按鈕

您可在程序開始前延遲啟動。使用剩餘時間功能，您可決定選擇的程序何時結束。您可設定剩餘時間 (以一個小時為單位)，最多可達 24 個小時。重複按下 ⌚ (完成時間) 按鈕，直到顯示所需的時數。

再按下 ▷|| (開始 / 暫停) 按鈕，程序將在延遲後啟動 (根據設定 Fertig in Zeit (完成時間))。顯示面板上將會顯示程序結束所需的時間。

⏵ 預洗

以 35 °C 溫度預洗。適合非常骯髒的衣物

👤 加強

在 60°C 下延長洗滌時間適合 髒污衣物。無法與 🔄 彈性時間合併使用

👚 易熨燙

特殊的脫水，其後會溫和地翻勻衣物。降低速度的最後脫水。衣物的殘留水分會稍微增加。減少壓痕和衣物更容易熨燙。

🚰 加高水量清洗

增加的水位和額外的洗滌週期。適用於水質極軟的區域，或想進一步改善洗滌結果。可除去任何洗滌劑殘留物。

🔄 彈性時間

設定洗滌時間正常 - 中等 - 短。

烘乾按鈕 ☼

- 烘乾程序 -> 第 13 頁可選擇烘乾時間，根據需要進行調整。
- 重複按下 ☼ (烘乾) 按鈕，直到顯示幕上顯示所需的烘乾時間。
 - 若要停用，請按下 ☼ (烘乾) 按鈕，直到顯示面板上顯示

烘乾選項 (顯示面板上的符號)

⌚ 時間控制烘乾 重複按下 ☼ (烘乾) 按鈕，可將烘乾時間設為 2:40 和 0:00 之間的時間。

開始 / 暫停按鈕

按下 ▷ (開始 / 暫停) 按鈕以啟動所選擇的程序。



顯示面板上顯示 ⌚ (剩餘時間)。▷ 符號 (程序啟動) 亮起。

程序進度

顯示面板上顯示程序進度：

- ⏸ - 預洗
- ⏹ - 主要洗滌
- ⏺ - 洗滌
- ⏻ - 最後脫水
- ☼ - 烘乾

變更程序

變更程序：

- 選擇新程序。
- 按下 ▷ (開始 / 暫停) 按鈕。



新程序啟動。

暫停程序

當程序執行時按住 ▷ (開始 / 暫停) 按鈕，執行到顯示面板上顯示 。程序暫停時，顯示幕上將輪流出現剩餘時間 ⌚。

按下 ▷ (開始 / 暫停) 按鈕繼續執行程序。

取消程序

按住 ▷ (開始 / 暫停) 執行到顯示 。

若為高溫的洗滌程序：

- 冷卻衣物：選擇 Rinse ⏺ + Spin ⏻ (洗滌 + 脫水)。
- 按下 ▷ (開始 / 暫停) 按鈕。

若為低溫的程序：

- 選擇 Empty ⏸ + Spin ⏻ (排水 + 脫水)。
- 按下 ▷ (開始 / 暫停) 按鈕。



若取消烘乾程序，衣物溫度可能仍舊極高。

洗滌和烘乾

只作洗滌

- 將程序旋鈕設為所需的程序，例如 **Cottons (棉質衣物)** 60°C。
 - 顯示面板會輪流顯示 ⌚ (剩餘時間) 和建議衣物量 (以公斤為單位)。
 - ◇ (開始 / 暫停) 符號閃爍。
- 若有需要，您可調整溫度和脫水速度，並為您的個性化程序選擇任何選項 -> 第 14 頁。
 - 必須未選擇 * (烘乾) 功能。
- 放入衣物 -> 第 11 頁。
 - 請遵循最大衣物量，
 - 程序表 -> 第 30 頁。
- 按下 ▷ (開始 / 暫停) 按鈕。
 - 顯示面板上會顯示 ⌚ (剩餘時間)。
 - ▷ (程序啟動) 符號亮起。
 - 洗滌程序啟動。



只作烘乾

- 將程序旋鈕轉至所需的烘乾程序。
 - 顯示面板會輪流顯示 ⌚ (剩餘時間) 和建議衣物量 (以公斤為單位)。
- 按下 * (烘乾) 按鈕以選擇烘乾時間。
- 放入衣物 -> 第 11 頁。
 - 請遵循最大衣物量，
 - 程序表 -> 第 30 頁。
- 按下 ▷ (開始 / 暫停) 按鈕。
 - 顯示面板上會顯示 ⌚ (剩餘時間)，且 * (烘乾) 和 ▷ (程序啟動) 符號會亮起。
 - 烘乾程序啟動。



洗滌和烘乾

連續洗滌和烘乾。

- 將程序旋鈕設為所需的程序，例如 **Cottons (棉質衣物)** 60°C。
 - 顯示面板會輪流顯示 ⌚ (剩餘時間) 和建議衣物量 (以公斤為單位)。
 - ▷ 符號會閃爍。
- 若有需要，您可調整溫度和脫水速度，並為您的個性化程序選擇任何選項 -> 第 16 頁。
- 按下 * (烘乾) 按鈕以設定烘乾選項 -> 第 17 頁。
- 放入衣物 -> 第 11 頁。
 - 請遵循最大衣物量，
 - 程序表 -> 第 30 頁。
- 按下 ▷ (開始 / 暫停) 按鈕。





烘乾程序將由洗滌程序自動決定是否進行，請參閱程序表 -> 第 29 頁。

程序結束



洗滌和烘乾程序會自動結束。 顯示於顯示面板。

- 將程序旋鈕設為 **Off** (關)。
- 從滾筒中取出衣物。
- 讓門開著，以風乾洗衣乾衣機的內部。
- 關閉水龍頭 (Aqua-Stop 自動止水機型則毋需此步驟)。



不脫水

若脫水功能在洗滌週期開始時即停用，
☐ (沒有最終脫水 = 衣物保留在最後的洗清水中)，洗滌程序在最後洗清後即自動停止。顯示面板會輪流顯示  和 .

為了排出洗清水並將衣物脫水 (若有需要)：

- 重複按下  (脫水) 按鈕，直到設定所需的脫水速度。洗衣乾衣機會排出水，並將衣物脫水。顯示欄位中顯示  時，程序即完成。
- 最高脫水速度取決於所選擇的洗滌程序。





若您不希望將衣物脫水：

- 按下  (脫水) 按鈕，直到洗清保留選項再次選定 (指示燈亮)。電器將執行洗滌程序但不脫水。
顯示面板上顯示  時，程序即完成。
- 將程序旋鈕設為 **Off** (關)。
- 取出衣物。
- 讓門開著，以風乾洗衣乾衣機的內部。
- 關閉水龍頭 (Aqua-Stop 自動止水機型則毋需此步驟)。

為防止您已設定的洗衣乾衣機功能遭意外變更。

控制面板安全鎖

啟用 / 停用：

- 按住設定按鈕 ，直到控制面板安全鎖  開始閃爍約 3 秒。
- 在這 3 秒內按下選項按鈕  以啟用或停用控制面板安全鎖。
- 啟用 / 停用時符號  會亮起或消失。

清潔與護理

安全資訊

觸電風險

您必須先中斷電器的電源。切勿使用噴射水柱清潔洗衣乾衣機。



爆炸風險。

切勿使用溶劑清潔洗衣乾衣機。

燙傷風險

熱洗滌水在排出之前必須先冷卻。

殼體和控制面板

以軟質濕布擦拭。

立即擦除殘餘的洗劑及清潔劑。

切勿使用噴射水柱清潔。

滾筒

從滾筒和橡膠密封件取出所有異物。

滾筒除垢：

- 只使用洗衣機專用的除垢劑與緩蝕劑來為洗衣乾衣機除垢。
- 相關使用方法及用量，請遵循製造商的說明。
- 為滾筒除垢並除鏽之後，請執行 **Rinse** ☞ + **Spin** ☞ （洗清 + 脫水）程序幾次以去除任何殘留的酸性物質。

若有任何殘餘金屬物體（如硬幣、回紋針、針、釘）所引起的鏽斑：

- 請使用無氯清洗劑；請遵循製造商的說明。切勿使用鋼絲絨。

洗滌劑添加盒

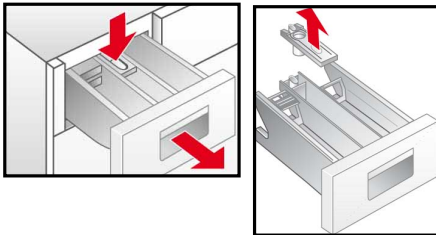

若有洗滌劑或護理產品殘留物：

- 完全拉出洗滌劑添加盒到底。
- 按下標記 **PUSH** 的藍色區域並取出洗滌劑添加盒。
- 清潔洗滌劑添加盒導軌。
- 取下藍色衣物柔順劑添加盒隔板。
- 在流水下清潔洗滌劑添加盒和衣物柔順劑添加盒隔板。
- 插入衣物柔順劑添加盒隔板。
- 插入洗滌劑添加盒。

排水泵

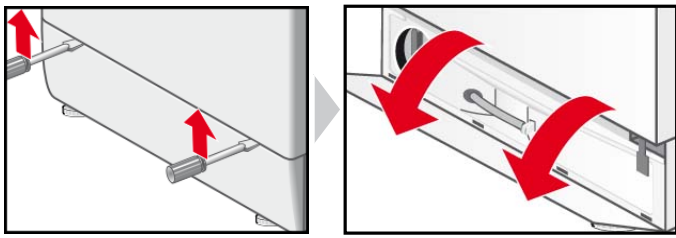

- ❑ 將程序旋鈕設為 **Off** (關)。
- ❑ 使用螺絲批鬆開鎖銷。
- ❑ 輕敲踢板，然後向上拉以移除。

排水



- ❑ 從固定夾中取出排水軟管。
- ❑ 從排水軟管拆下插頭並釋放洗滌水。
 - 用來裝排出的水的容器可能必須清空數次。
 - 當水流完後，更換插頭。
- ❑ 將排水軟管放入固定夾。

清潔排水泵

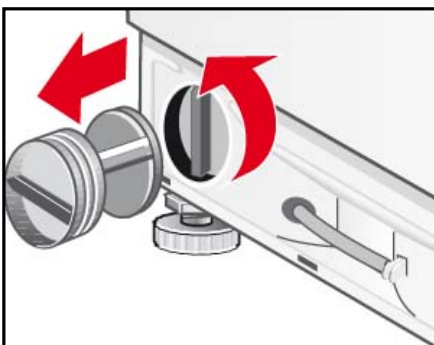

- ❑ 旋下泵蓋螺絲。
 - 清潔泵外殼，取出異物。
 - 確保葉輪可以自由轉動。
- ❑ 裝回泵蓋和螺絲。
- ❑ 將踢板放入 4 夾槽，並使用鎖銷固定在殼體上。

供水軟管中的濾網

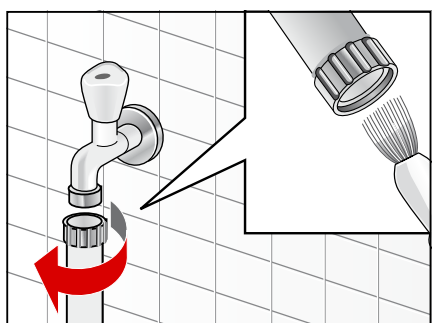

若沒有水流入洗衣乾衣機，或水量不足，必須先減少供水管的水壓：

- ❑ 請關閉水龍頭。
- ❑ 選擇任何程序 (除了 **Rinse** + **Spin** (洗滌 + 脫水) / **Empty** + **Spin** (排水 + 脫水))。
- ❑ 按下 **▶|||** (開始 / 暫停) 按鈕。
- ❑ 讓程序執行約 40 秒。
- ❑ 將程序旋鈕設為 **Off** (關)。
- ❑ 將電源插頭從插座拔下。
- ❑ 從水龍頭取下供水軟管。
- ❑ 使用小刷子清潔濾網。
- ❑ 重新連接軟管。
- ❑ 開啟水龍頭。
- ❑ 檢查軟管末端是否有水溢出。
- ❑ 若有水溢出，請檢查濾網是否裝妥。

洗衣乾衣機除垢

若使用正確的洗滌劑用量，此程式即非必要。但是，若有需要，請根據除垢劑製造商的說明進行。您可透過我們的網站或從售後服務中心取得合適的除垢劑 -> 第 25 頁。

如何處理 ...



觸電風險

只能由客戶服務或授權的技術人員進行維修。

若需要維修，或若無法在下的協助下自行排除故障狀況：

- 將程序旋鈕設為 **Off** (關)。
- 斷開洗衣乾衣機的電源供應。
- 請關閉水龍頭。
- 請致電售後服務中心 -> 第 25 頁。

故障代碼

| | |
|------|--|
| | 機門未關妥。嘗試將門關妥。 |
| | 水保護系統已經啟動。從電源上拔下電器，關閉水龍頭並聯絡售後服務中心 |
| | 水並未進入電器。請參閱水未流入故障。 |
| | 水未排出。請參閱水未排出故障。 |
| | 非故障！衣物量不平衡檢測系統檢測到因衣物所致的不平衡狀況。絨毛清理無法啟動。取出衣物。 |
| | 盡量不放入最大量或最少量的衣物。 HI/End 或 LO/End 在顯示幕上交替閃爍。請參閱烘乾效果不佳故障的相關資訊。 |

其他故障代碼只由售後服務中心使用。請記下故障代碼以通知售後服務中心。

| 故障 | 可能原因 | 補救措施 |
|----------------|-----------------------|---|
| 程序未啟動。 | 未按下 ▷ (開始 / 暫停) 按鈕。 | 按下 ▷ (開始 / 暫停) 按鈕。 |
| | 已選擇延遲啟動時間。 | 一旦延遲時間結束，洗衣乾衣機即會啟動。如有必要，請變更完成的時間 -> 第 16 頁。 |
| | 停電。 所選擇的延遲啟動時間已清除。 | 選擇新的延遲啟動時間或立即啟動程序： 按下 ▷ (開始 / 暫停) 按鈕。 |
| | 機門未關妥。 | 關上機門。 |
| | 插頭未正確插入插座。 | 正確插入插頭。 |
| 無法設定最高脫水速度。 | 最高脫水速度取決於所選擇的程序。 | 請根據需要變更程序。 |
| 水未排出。 | 排水軟管扭曲。 | 正確地安裝排水軟管。 |
| | 洗滌劑泵堵塞。 | 清潔排水泵 -> 第 21 頁。 |
| 洗滌劑殘留在洗滌劑添加盒內。 | 洗滌劑潮濕或呈現塊狀。 | 清潔並晾乾的洗滌劑添加盒 -> 第 20 頁。 |
| | | 使用液體洗滌劑的測量輔助工具。 |

| | | |
|----------------|--|--|
| 水未流入。 | 電源插頭未插妥。 | 將電源插頭插妥。 |
| | 機門未關妥。 | 關上機門。 |
| | 水龍頭未打開。 | 開啟水龍頭。 |
| | 供水軟管中的濾網堵塞。 | 清潔供水軟管中的濾網 -> 第 21 頁。 |
| | 供水軟管被擠壓或扭曲。 | 檢查入水軟管。 |
| 脫水過程中發生強烈的震動。 | 洗衣乾衣機未保持水平。 | 調校洗衣乾衣機的水平 -> 第 28 頁。 |
| | 運輸安全螺柱未移除。 | 除去運輸安全螺柱 -> 第 27 頁。 |
| 洗衣乾衣機充滿水且不斷排水。 | 排水軟管安裝位置過低。 | 正確地安裝排水軟管 -> 第 29 頁。 |
| 滾筒中看不到水。 | 非故障。 | 某些程序中的水位會低於可見範圍。 |
| 水從電器底部漏出。 | 供應軟管螺紋連接洩漏。 | 擰緊螺絲連接。 |
| | 排水軟管漏水。 | 請由售後服務中心更換排水軟管。 |
| 泡沫溢出洗滌劑添加盒。 | 使用過多洗滌劑。 | 只使用適合織品且適用於全自動洗衣機的清潔劑。 請確定您使用正確的劑量。 |
| 數次嘗試開始旋轉。 | 非故障。 不平衡負載檢測系統會嘗試藉由啟動旋轉數次以重新分佈不平衡衣物量。 | 請將大小衣物混合洗滌。 |
| 衣物未適當脫水。 | 大件衣物未均勻分佈在滾筒中。為安全起見，脫水速度會自動降低。 | 請將大小衣物混合洗滌。 |
| 洗滌效果並不理想。 | 未清理的區域差於預期。 | 選擇合適的程序，例如包括預洗的程序。 如有需要，請在洗前先處理污漬。 |
| | 使用過少或不適當的清潔劑。 | 請按照製造商的說明，使用正確劑量的合適洗滌劑。 |
| | 超出最大衣物量。 | 選擇適合程序的衣物量。 |
| 洗滌劑殘留在衣物上。 | 某些無磷洗滌劑中含有非水溶性殘餘物，會在衣物上呈現淺色斑點。 | 再次沖洗衣物或改用液體洗滌劑。等衣物乾了之後再將斑點刷掉。 |
| 衣物呈現灰色。 | 藥膏、油脂或油引起的污漬。 | 請參閱洗滌標籤，使用最大洗滌劑用量和最高的允許溫度來洗滌衣物。 |
| 程序意外終止。 | 不小心按下 ▷ (開始 / 暫停) 按鈕。 | 再次按下該按鈕，重新啟動程序。 |

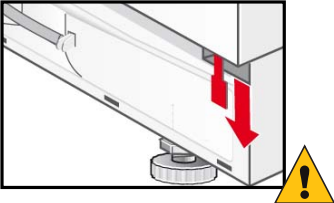
| | | |
|---|--|--|
| 烘乾期間旋轉 | 非故障 | 加熱旋轉 是用於節能烘乾程序，在烘乾時間約 10 分鐘後啟動。 |
| 烘乾效果不佳。 | 脫水後的衣物粘附到滾筒兩側。 | 用手鬆開衣物，啟動烘乾程序 -> 第 18 頁。 |
| | 關閉的水龍頭 | 開啟水龍頭。 |
| | 選擇的烘乾時間太短。 | 根據衣物量選擇適當的烘乾時間。 |
| | 盡量不放入最大量或最少量的衣物 -> 第 30 頁。 | 一旦程序結束：調節衣物量，選擇合適的烘乾程序，並重新啟動。 |
| 衣物柔順劑未完全流入或過多的水留在添加盒 ☼ 中。 | 衣物柔順劑添加盒隔板未正確安裝或被擋住。 | 若有需要，請清潔衣物柔順劑添加盒隔板，並將其正確裝入添加盒 ☼。 |
| 衣物未乾。 | 水龍頭關閉。 | 開啟水龍頭。 |
| | 衣物量過大。 | 減少衣物量。 |
| | 烘乾時間過短。 | 選擇合適的烘乾時間。 |
| 顯示面板上無顯示。 | 停電。 | 恢復供電時程序會繼續執行。若要在停電時取出衣物，必須先將水排出 -> 第 21 頁。 檢查是否： - 將插頭正確插入電源插座 - 斷路器（熔斷器）已跳閘；- 請致電售後服務中心 -> 第 25 頁。 |
| 機門無法開啟； | ☐（不脫水（清洗保留））。 | 選擇程序 Empty ☐ + Spin ☉（排水 + 脫水），並按下 ▷☐☐（開始 / 暫停）。 |
| | 程序正在執行或機門因安全原因而鎖定。 | 等到顯示面板出現 ☐☐☐☐。 |
| | 停電。 | 以機械方式打開門鎖。 |
| 緊急釋放 | 若停電，您可使用機械方式打開機門： | |
|  | <input type="checkbox"/> 將程序旋鈕轉至 Off （關），然後從插座拔下電器的插頭。 | |
| | <input type="checkbox"/> 打開底板，將水排出 -> 第 21 頁。 | |
| | <input type="checkbox"/> 卸下面板。 | |
| | <input type="checkbox"/> 拉下緊急釋放裝置並同時打開門。 | |
| | 在打開門前，請先確定洗衣乾衣機中沒有水或混有清潔劑的熱清水。 在任何情況下，只要滾筒仍在轉動，皆不可使用緊急釋放裝置開門。 | |

如無法自行修復（開機 / 關機），或需要維修：
- 將程序旋鈕轉至 **Off**（關），然後從插座拔下電器的插頭。
- 關閉水龍頭並聯絡售後服務中心 -> 第 25 頁。

售後服務

在致電售後服務之前，請檢查您是否可自行更正故障狀況 -> 第 22 頁。
即使在保養期內，技術人員上門仍會收取費用。

您可在此處或售後服務中心名錄中，找到附近的售後服務中心詳情（視乎機型而定）。

請向售後服務中心提供電器的產品編號（E-Nr.）及生產編號（FD）。

E-Nr. _____ FD _____

請在此處輸入電器的編號。
您可在門框內的額定銘牌上找到此資訊。

請利用產品和生產編號，協助我們避免不必要的上門維修。這也將節省您的相關額外費用。

我們製造商的品質值得您信賴，歡迎與我們聯絡，以確保維修作業是由經過完善訓練的服務技師所執行，並使用了原廠的零件。

安裝說明

安全資訊

洗衣乾衣機很重。抬起時請務必小心。

如有任何明顯損壞，請勿操作洗衣乾衣機。如有疑問，請聯絡我們的售後服務中心或經銷商。



請勿將洗衣乾衣機安裝於室外或周圍會結霜的環境。凍結的軟管可能會破碎或爆裂。結果，洗衣乾衣機可能會損壞。

請勿將洗衣乾衣機倒置或側放。請勿以突出部分（如機門）抬起洗衣乾衣機。

請勿將洗衣乾衣機置於門或滑動門後，以免洗衣乾衣機門被開啟。這樣可避免兒童將自己反鎖其中，導致生命危險。

移除運輸支架和十字連接器，並將其存放在安全的地方。

除本文件內的說明外，還可能有其他來自水務署或電力公司的相關規定。

如有疑問，請交由技術人員連接洗衣機。

電器隨附物件

| 數量 | 說明 |
|----|-------------------------|
| 5 | 蓋板，用來蓋住移除運輸螺栓後所留下的開口。 |
| 1 | 扳手 |
| 1 | 24-40 毫米直徑的軟管夾，用於連接虹吸管。 |

在洗衣乾衣機的背面：

- 排水軟管
- 供水軟管
- 附插頭的電源線
- 說明書和包括售後服務地址在內的小冊子

每一台洗衣乾衣機在出廠前皆會經過最後檢查，所以滾筒中可能會殘留一些水份。

取下運輸安全螺栓

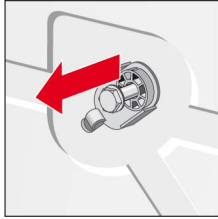
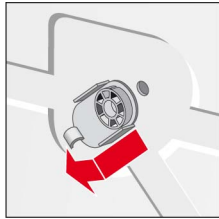
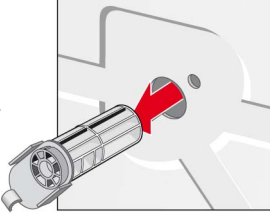
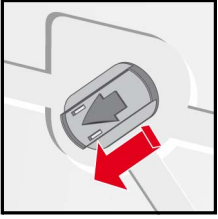
| | | | | |
|---|---|---|---|--|
|  |  |  |  | |
| | 使用隨附的扳手鬆開個螺栓 | 完全移除所有運輸安全螺栓，並從固定夾中取出電源線。 | | |
| |  | - 首次使用前，您必須確定所有個運輸安全螺栓皆已除去，並保存在安全的地方，以供日後搬運時使用。 - 若之後需要運送洗衣機，請務必重新裝上運送安全裝置，避免機器受損。 | | |
| 插入保護蓋板。 | | | | |

定位和水平調校

- 電器必須保持穩定，才能確保洗衣乾衣機在脫水期間不會因晃動而移位。
- 安裝區域必須堅實、乾淨和位處水平。
- 鑲木地板和柔軟的地板覆蓋物（例如地毯或發泡膠襯墊的地板覆蓋物）都不適合。

定位

- 滑片可讓洗衣機輕鬆滑入安裝凹槽中。
- 可從售後服務中心訂購，配件編號 66 1827。
- 在將機器滑至定位之前，請先用水和洗滌液混合液沾濕滑片。請勿使用油脂和（或）油。

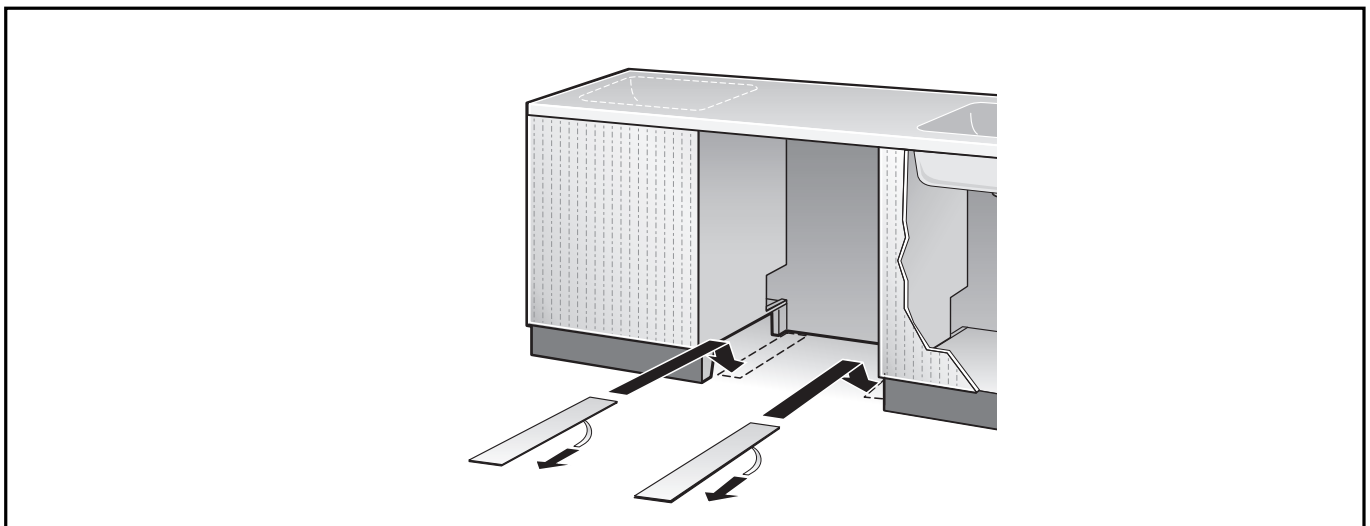

水平調校

不正確水平調校可能引起大量噪音、振動及「移動」。

- 電器的全部四個支柱均需緊緊固定在地面上。
- 洗衣機不可搖晃。
- 使用水平儀檢查洗衣機的校準，並視乎需要進行調整。
- 洗衣機不可靠在安裝凹槽的側面板。
- 電器前方基座上的鎖定螺帽均必須旋緊在機殼上！

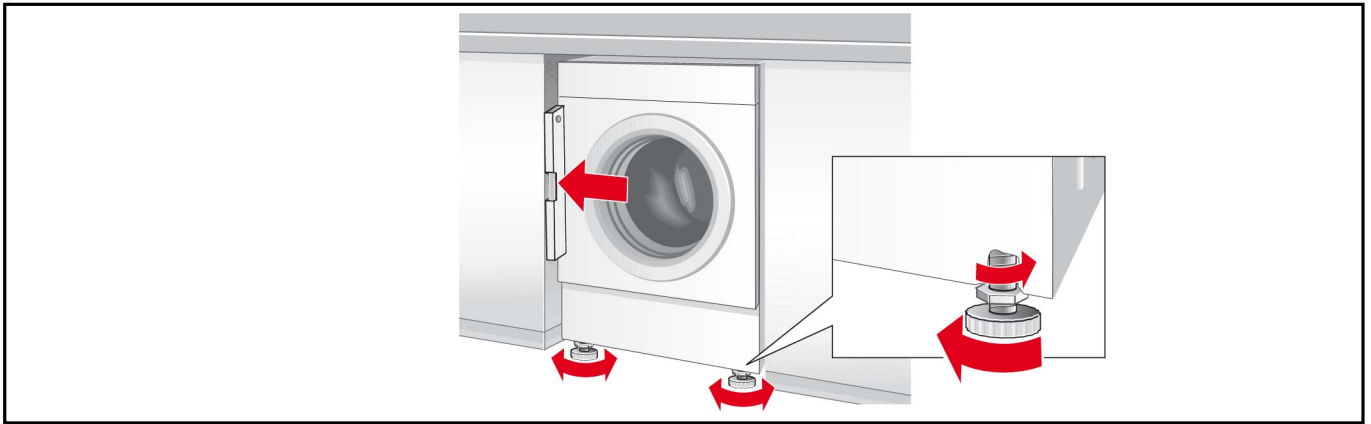

軟管及電線長度

左側連接

或

右側連接

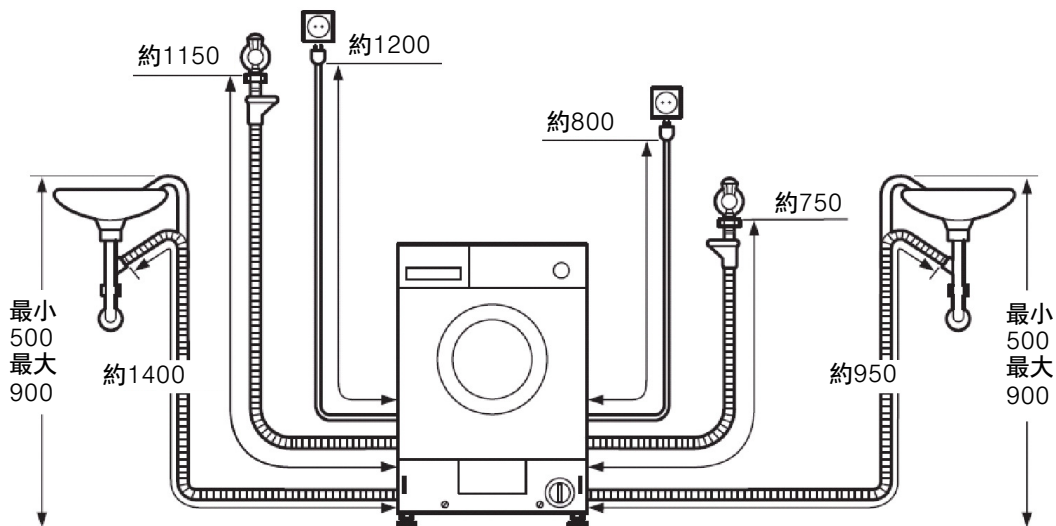

尺寸 (以毫米為單位)

尺寸

闊 x 深 x 高

595 毫米 x 584 毫米 x 820 毫米

重量

85 公斤

連接水源

請按照本章說明進行操作，以免因洩漏或滲水而造成損害。

如有疑問，請交由技術人員連接洗衣乾衣機。

供水和排水軟管可安裝在右側或左側，視乎安裝情況而定。

請勿使用二手入水軟管。請只使用隨附的入水軟管，或從專業授權零售商處所購買的入水軟管。

供水

請勿讓供水軟管：

- 扭曲或壓扁
- 改動或削減（如有上述情況，軟管保養將失效）。

請注意主供水軟管中的水壓：

水壓應為 50-900 kPa (0.5-9 bar)（當水龍頭打開時，每分鐘至少有 8 公升的水流出）之間。若水壓高過此數字，則必須安裝減壓閥。

使用 ¾ 吋管螺紋，將冷水供水軟管（藍色鎖緊螺母）連接至冷水龍頭。

只以徒手擰緊塑料螺絲連接。請勿拆下供水軟管的過濾器。

連接供水軟管後：

- 完全開啟水龍頭。
- 檢查是否會漏水。

排水

排水至虹吸管

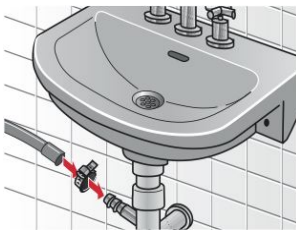

- 請勿扭擠排水軟管或朝縱向拉扯。
- 安裝介面與排水管間的高度間距：
最大 90 厘米，最小 50 厘米。

必須以 24-40 厘米的軟管夾（專業零售商有售）固定連接。

電源連接

洗衣乾衣機只可經由安裝妥當的接地插座連接交流電使用。

若使用殘餘電流斷路器，只可使用具以下符號的種類：。
此符號確保斷路器種類符合相關法規。

主電源電壓必須符合洗衣乾衣機（定額牌）上指定的電壓規格。定額牌顯示所需連接之電力負荷及保險絲。

請務必確認：

- 電源插頭之規格與插座規格相同。
- 電纜線橫截面積符合規定。
- 地線裝置已安裝妥當。
- 電器未壓在電源線上。
- 電源插頭隨時可接觸到。

只能由合格的電工更動電源線。













請勿使用多孔插座 / 轉接器或延長線。

請勿以潮濕的手插上或拔下電源插頭。

只可透過握住插頭拔出電源插頭。

程序表

為了選擇最適合衣物的程序，請遵守護理標籤（大多數衣物均有）上的資訊。

| | | | 衣物類型  | |
|--|------------|-------------------|---|---|
| 程序 * | °C | 最大 | | ↓ |
| Cottons (棉質衣物)  | cold-60-90 | 7 公斤 / 4 公斤 ** | 耐磨布料、以綿或亞麻製成的抗高溫布料 | ✓ |
| Cottons Eco (棉質節能)  | cold-60 | | | ✓ |
|  Night wash (夜間洗衣) | cold-40-60 | 3 公斤 ** | 降低最終脫水速度的安靜洗滌程序。 | ✓ |
| Easy Care (輕柔衣物)  | cold-40-60 | 3.5 公斤 | 使用綿、亞麻、合成纖維或混紡布料製成的免燙布料。 | ✓ |
|  Mix (混合衣物) | cold-40 | 3 公斤 | 由棉製成的布料或免燙布料 | ✓ |
| Delicate/Silk (纖幼 / 絲質衣物)  | cold-30-40 | 2 公斤 | 適用於精緻、可洗的纖維，如：絲綢、緞、合成纖維或混紡織物（如窗簾）。 | - |
|  Wool (羊毛)  | cold-30-40 | | 手洗或機洗的羊毛衣物或混紡羊毛衣物 | - |
|  Shirts/Business (恤衫 / 商用) | cold-30-40 | | 使用綿、亞麻、合成纖維或混紡布料製成的免燙襯衫。只稍微脫水，晾起時仍濕答答。 | - |
| Super 15' (15 分鐘超快洗)  | cold-30 | | 使用綿、亞麻、合成纖維或混紡布料製成的免燙布料。 | - |
|  Outdoor (戶外服) | cold-30-40 | | 由超細纖維製成的布料 | - |

* 可用的程序和選項取決於機型

** 減少衣物量以進行連續洗滌和烘乾程序

水電消耗數據

| 洗滌 | | | | |
|---|-------------|---------|--------|------------|
| 程序 | 衣物量 | 能源 ** | 水 ** | 程序的持續時間 ** |
| Cottons (棉質衣物) 40 °C | 7 公斤 | 0.83 千瓦 | 62 公升 | 1:51 小時 |
| Cottons (棉質衣物) 90 °C | | 2.30 千瓦 | 70 公升 | 2:45 小時 |
| Cottons Eco (棉質節能) 60 °C* | | 0.85 千瓦 | 54 公升 | 2:30 小時 |
| Mix (混合衣物) 40 °C | 3.5 公斤 | 0.45 千瓦 | 40 公升 | 0:49 小時 |
| Easy Care (免燙布料) 40 °C | | 0.62 千瓦 | 45 公升 | 1:43 小時 |
| Delicate/Silk (精緻 / 絲質衣物) * 冷水 | 2 公斤 | 0.05 千瓦 | 35 公升 | 0:36 小時 |
| Delicate/Silk (精緻 / 絲質衣物) 30 °C | | 0.20 千瓦 | 49 公升 | 0:36 小時 |
| Wool (羊毛) * (冷) | | 0.10 千瓦 | 49 公升 | 0:47 小時 |
| Wool (羊毛) 30 °C | | 0.20 千瓦 | 49 公升 | 0:47 小時 |
| Cottons Eco (棉質節能) 60 °C Intensive Dry (加強烘乾) * (2 個週期) | 7 公斤 / 4 公斤 | 5.50 千瓦 | 105 公升 | 7:00 小時 |
| 電源關閉時的耗電量： | | | 0.20 瓦 | |
| 電源開啟時的耗電量： | | | 0.80 瓦 | |

* 測試所用的程序及最高脫水速度設定根據 IEC60456:2010 冷水 (15°C) 的規範。

** 實際數值可能會因以下因素而與顯示值有所差異：水壓力和硬度、入口位置溫度、環境溫度、衣物類型和數量、使用的洗衣劑類型和用量、電源變動及所選附加功能等。

| 烘乾 * | | | |
|------------------------|--------|-----------------------|-------------------|
| 程序 | 衣物量 | Cupboard dry (儲藏烘乾) * | Iron dry (熨燙烘乾) * |
| Intensive Dry (加強烘乾) * | 1.5 公斤 | 1:30 小時 | 1:00 小時 |
| | 2 公斤 | 1:30 小時 | 1:00 小時 |
| | 2.5 公斤 | 1:40 小時 | 1:30 小時 |
| | 3 公斤 | 1:50 小時 | 1:35 小時 |
| | 3.5 公斤 | 2:00 小時 | 1:40 小時 |
| | 4 公斤 | 2:10 小時 | 1:50 小時 |
| Gentle Dry (溫和烘乾) * | 1.5 公斤 | 1:30 小時 | 1:00 小時 |
| | 2 公斤 | 1:30 小時 | 1:00 小時 |
| | 2.5 公斤 | 1:50 小時 | 1:30 小時 |
| | 3 公斤 | 2:10 小時 | 1:40 小時 |

*) 此值可能與指定值有所差異，取決於電壓過高和電壓不足、布料類型、待乾燥的衣物組成，布料中的殘留水分和衣物量。

如需更多關於產品、配件、零件和服務的資訊，請造訪：

www.siemens-home.bsh-group.com 或透過我們的售後服務中心取得這些資訊。

BSH Hausgeräte GmbH

Carl-Wery-Str. 34
81739 München / GERMANY

WD14D361HK,
WD14D366HK
06.2017
9001141828
19291029403

由 BSH HOME APPLIANCES (中國) CO., LTD. 按 Siemens AG 商標使用授權製造