



**SIEMENS**



**Washer-Dryer**  
**WK14D321HK**

[siemens-home.bsh-group.com/welcome](https://siemens-home.bsh-group.com/welcome)

**WK14D321HK zh 洗衣乾衣機**  
使用及安裝說明書

Register  
your  
product  
online

## 您的新洗衣乾衣機

---

感謝您購買高質素的 Siemens 洗衣乾衣機。  
請您仔細閱讀使用及安裝說明書，以更清楚了解洗衣乾衣機的功能優點。

Siemens 品牌的洗衣乾衣機滿足高標準的質量要求，每一部洗衣乾衣機出廠前都經過細緻的功能檢測，並確保沒有缺陷。

如需了解更多我們的產品、配件、備件和服務，請訪問我們的網站 [www.siemens-home.bsh-group.com](http://www.siemens-home.bsh-group.com) 或者與我們的客戶服務中心聯繫。



---

請在閱畢本使用及安裝說明書後，再啟用洗衣乾衣機。

---

# 目錄

<b>說明書</b>	一般安全須知 .....	4
	環境保護 / 節能提示 .....	6
	您新購買的洗衣乾衣機 .....	7
	第一次使用洗衣乾衣機前 .....	9
	待洗衣服的準備與分類 .....	10
	洗衣劑與其他添加劑 .....	12
	洗衣程序 .....	14
	洗滌和烘乾選項 .....	16
	洗滌和烘乾 .....	18
	清潔與保養 .....	20
排除故障 ... .....	22	
客戶服務部 .....	25	
<b>安裝說明</b>	安裝說明 .....	26
<b>附件</b>	程序概覽 .....	30
	消耗數據 .....	31

# 一般安全須知

## 使用範圍

- 您的洗衣乾衣機只供家庭使用。
- 您的洗衣乾衣機只能洗滌適合機洗的織物。
- 您的洗衣乾衣機只能連接冷的自來水，請只選擇市面上售賣適合機洗的家用低泡洗滌劑和衣物護理劑。
- 有關洗滌劑、護理劑和清潔劑的用量，必須依照相應製造商的說明。
- 八歲以上的兒童、有身體、感官或精神障礙者、缺乏使用經驗或相應知識者，要在監護人照顧或指導下才可使用洗衣乾衣機。
- 讓寵物遠離洗衣乾衣機。
- 洗衣乾衣機必須安裝和使用在有排水孔的房間內。
- 以下為使用洗衣乾衣機的環境條件：
  - 周圍空氣環境溫度為 0°C- 40°C。
  - 空氣的相對濕度在 80% 以下 (溫度為 25°C 時)。

本洗衣乾衣機符合相關安全規定。

## 觸電危險

### 警告

#### 生命危險!

接觸帶電部件會造成性命危險。

- 切勿用濕手插入和拔出插頭。
- 拔出插頭時要握住電源插頭的本體，而不能直接拉扯電線。

## 受傷危險

### 警告

#### 受傷危險!

- 如果利用洗衣乾衣機突出的部件 (例如洗衣乾衣機機門) 搬運洗衣乾衣機，部件有可能斷裂，導致人員受傷。
- 切勿用洗衣乾衣機突出的部件來搬運洗衣乾衣機。
- 若爬上洗衣乾衣機，蓋板可能會斷裂並造成傷害。
- 切勿爬到洗衣乾衣機頂蓋上。
- 若倚靠在已打開的洗衣乾衣機機門上，洗衣乾衣機可能翻倒，造成傷害。
- 切勿倚靠在已打開的洗衣乾衣機機門上
- 將手伸入轉動中的滾筒會有導致手部受傷的危險。
- 請先等待滾筒停止轉動。

### 警告

#### 燙傷危險!

使用高溫洗滌時，接觸較燙的洗滌水會導致燙傷，例如洗滌水通過排水泵排放到水池，或者在緊急排出洗衣乾衣機中的洗滌水的情況下。首先讓洗滌水冷卻。

## 兒童安全

### 警告

#### 生命危險!

如果兒童在洗衣乾衣機玩耍，會導致性命危險或受傷。

- 切勿讓兒童在無人看管的情況下接近洗衣乾衣機。
- 切勿讓兒童在洗衣乾衣機玩耍。

### 警告

#### 窒息危險!

若兒童玩洗衣乾衣機的包裝塑膠袋或其他包裝部件，可能會纏住自己或把套住頭部，導致窒息的危險。  
兒童要遠離包裝塑膠袋和其他包裝部件。

**警告**

**中毒危險!**

洗滌劑和護理劑或許有毒。  
洗滌劑和護理劑要存放於兒童接觸不到的地方。

**警告**

**眼睛 / 皮膚刺激!**

如果接觸到洗滌劑和護理劑，或會刺激到眼睛或皮膚。  
洗滌劑和護理劑要存放於兒童接觸不到的地方。

**警告**

**受傷危險!**

高溫洗滌時，洗衣乾衣機機門的玻璃會很燙。  
不要讓兒童接觸很燙的洗衣乾衣機機門。

# 環境保護 / 節能提示

- 將包裝物料分類裝妥並拿到最近的回收處理站。
- 每次洗程均盡用最大洗衣容量。
- 請勿預洗普通髒污的衣服
- 請選擇 Cottons (棉質衣物) 60 °C + 強力去污洗程代替 Cottons (棉質衣物) 90 °C洗程 --> 第 14 頁。  
兩者清潔效果相約，但前者明顯消耗較少能源。
- 洗衣劑劑量請依據製造商說明和水的硬度而調節。
- 若衣物隨後要在洗衣乾衣機裡烘乾，請按洗衣乾衣機製造商說明書裡所指示的脫水轉數進行選擇。

## 電子與電器設備廢料規定



此設備根據歐盟關於使用過的電器及電子產品的指令 2012/19/EU (使用過的電器及電子產品 - WEEE) 貼有相關標籤。  
該指引訂明了歐盟範圍內舊電器退還及回收的框架。

---

# 您新購買的洗衣乾衣機

## 洗衣乾衣機說明

洗衣乾衣機為您提供三種運作模式 --> 第 18 頁。

- 僅洗衣服
- 僅烘乾
- 連續洗衣和烘乾

進行連續洗衣和烘乾程序時，洗衣模式會自動轉換至烘乾程序。

烘乾模式是依據水冷凝原理，烘乾過程中所產生的冷凝水會經由排水管從排水槽流出。**注意！**供水管和排水管在洗衣服和烘乾時，必須已經正確安裝 --> 第 27 頁。水龍頭必須開啟。

## 機門

這一項安全裝置可防止機門於運轉期間開啟。

### 開啟前

請確認滾筒內沒有水，且滾筒沒有轉動。

# 操作面板

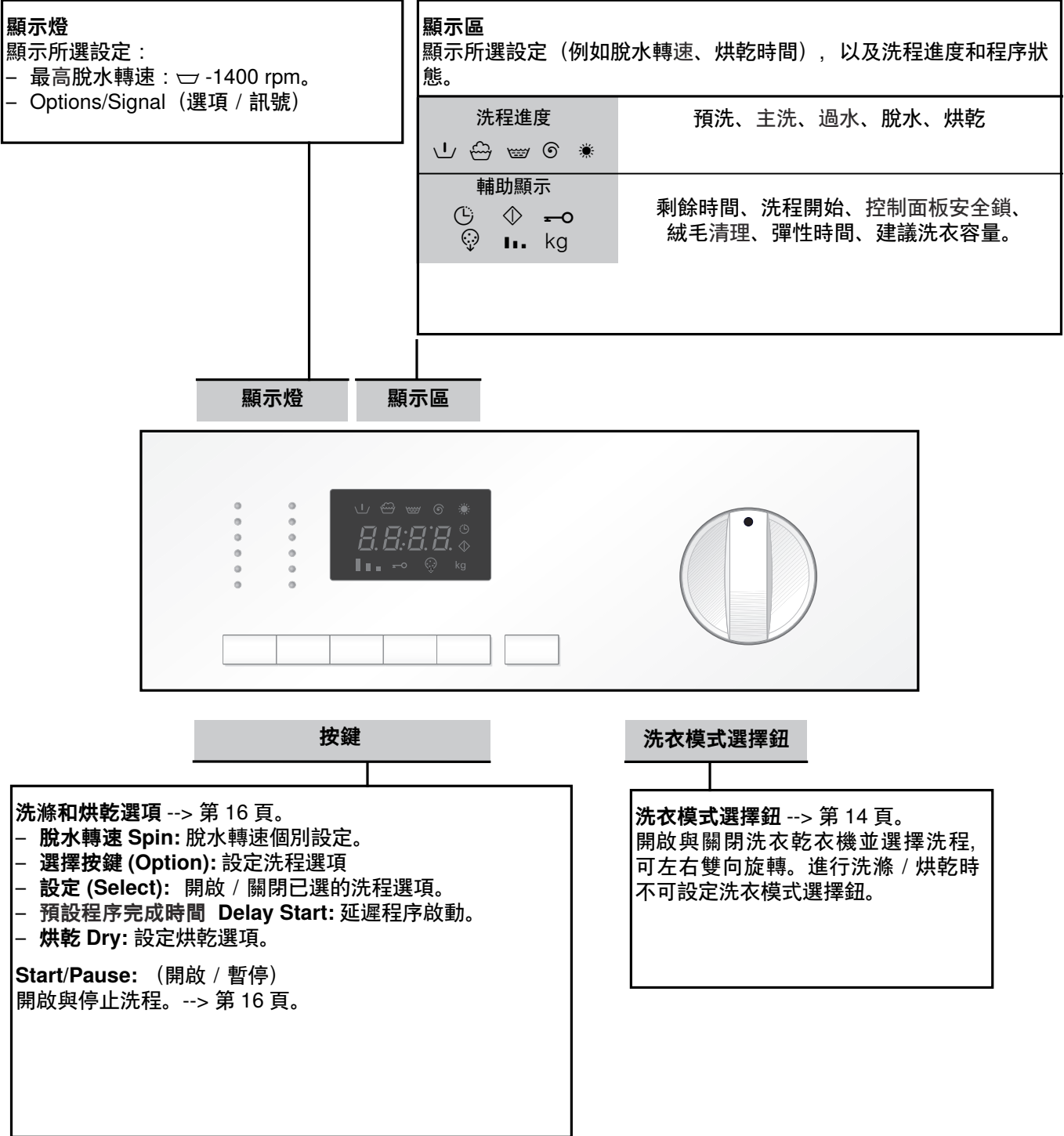



# 第一次使用洗衣乾衣機前

本洗衣乾衣機在出廠前已通過測試。為清除測試過程中所殘留的水分，請在第一次使用前先讓機器空洗一次。

- 請確認已卸下洗衣乾衣機背部的搬運螺栓 --> 第 28 頁。
- 請勿放入任何衣物。
- 請將機門關起。
- 請打開水龍頭。
- 請拉出清潔洗劑填充槽
- 請將 ½ 測量杯的洗衣劑加入填充槽 II 中。 --> 第 12 頁。

**i** 請勿使用冷洗精等精緻衣物洗劑（否則會製造過多泡沫）。

- 關上清潔洗劑填充槽。
- 請將洗衣模式選擇鈕轉至 **60 °C** 洗程。
- 請按下 **Start/Pause** ◊（開啟 / 暫停）鍵。
- 洗程結束時請將洗衣模式選擇鈕轉至「關」(Off)。
- 打開機門。

**i** 請保持機門開啟，讓洗衣乾衣機內部保持乾爽。





# 待洗衣服的準備與分類

## 為待洗衣物分類

根據洗滌標示分類衣物

- 白色衣物須與顏色衣物分開洗滌。
- 未收邊或碎裂的衣物不宜放入機器裡洗滌，以免衣物脫線。
- 若不留意衣物的保養標示，可能會損害衣物。

有下列洗滌標示的衣物方可洗滌：



洗滌標示	洗滌方式
	棉質衣物 90 °C。
	顏色衣物 60°C、40°C、30°C。
	輕柔衣物 60°C、40°C、30°C。
	可手洗及機器洗的絲，40°C、30°C，冷水。

標有衣物保養標示的衣物 ，不可放入洗衣乾衣機中洗滌。

## 為烘乾衣物分類

根據洗滌標示分類衣物

只有標有 "可烘乾" 指示的衣物或標有下列衣物保養標示之衣物，方可烘乾：

洗滌標示	洗滌方式
	以一般溫度烘乾
	以較低溫度烘乾（輕柔烘乾）

請勿把下列衣料放入洗衣乾衣機中烘乾：

- 凡附有保養標示  之衣物，請勿烘乾。
- 不透氣的衣料（例如橡膠衣料）。
- 精緻紡紗（棉、人造纖維窗簾）- 免生皺摺！
- 過濕的衣物 - 高度能源消耗！
- 毛料或混有毛料之材質

## 準備烘乾的衣物

散落的異物（例如硬幣、文件夾、針、鐵釘）會損壞衣物或洗衣乾衣機的部件（例如滾筒）。

- 清空衣物口袋。
- 刷去口袋及衣物折邊部位的沙粒。
- 污漬需預先處理。
- 拉上衣物拉鍊，扣上鈕扣。
- 移除窗簾鉤環或放入洗衣網 / 袋綁好。
- 使用洗衣網 / 洗衣墊套來清洗：
  - 精緻的衣物，例如褲襠、窗簾、
  - 小件衣物，例如襪子或手帕、
  - 鋼絲胸圍（鋼絲可能在洗衣程序中脫落而損壞洗衣乾衣機）。
- 褲子、針織衣物和紡織品，例如平針織物、T 恤或運動衫，應該翻面清洗。

## 準備烘乾的衣物

- 僅限於在烘乾前已洗滌、沖洗及脫水之衣物。
- 即使易於保養之衣物，亦須在烘乾前脫水。
- 請按類別和所需的烘乾溫度分類衣物，以確保衣物均勻烘乾。

## 放入衣物



確認洗衣乾衣機容量前，請先檢查滾筒中有無異物或寵物。

**爆炸危險！** 衣物若曾經用含溶劑的清潔用品處理（例如去漬鹽或去漬劑），必須仔細手洗淨方可放入洗衣乾衣機，免生爆炸危險！

- 將衣物交錯並鬆散地置放於滾筒裡。大型及小型衣物混合放置。
- 請注意最大的洗衣容量，程序概覽 --> 第 30 頁。
- 機門與橡膠密封墊之間不可夾有衣物。
- 關閉機門，直至聽到「喀答」銜入聲。
- 測量並倒入用於單純洗程或烘乾洗程的洗衣劑與其他添加劑。
- 請打開水龍頭。

# 洗衣劑與護理產品

洗滌劑添加盒分成 3 個小添加盒

## 洗滌劑添加盒

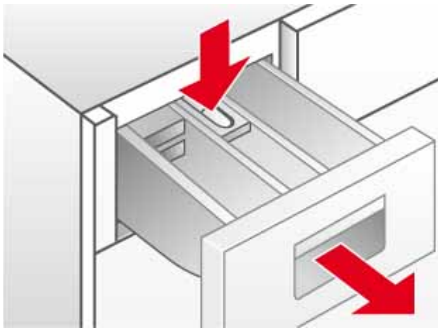

添加盒 I：用於預洗的洗滌劑

添加盒 II：用於主要洗滌的洗滌劑

添加盒 i：液體添加劑，如澱粉漿或衣物柔順劑。添加劑會在最後沖洗週期中自動流出。

- 請勿超過最大容量，否則添加盒添加盒 i 可能會太早清空。
- 用水稀釋粘稠的添加劑，以防止堵塞。

液體洗滌劑隔板：這必須在使用液體洗滌劑之前插入。

若要執行此步驟：

- 完全拉出洗滌劑添加盒。
- 按下標記 **PUSH** 的藍色區域並取出洗滌劑添加盒。
- 盡可能將添加盒 II 中的隔板向前拉出到底，並向下推。
- 插入洗滌劑添加盒。

## 除垢劑

可根據製造商的說明，添加至添加盒 I 和 II。先加洗滌劑，再除垢劑。

## 洗滌劑和護理產品



### 中毒風險

請將洗衣劑與護理產品放在兒童無法觸及之處。

### 化學灼傷風險

請小心開啟洗滌劑添加盒。添加盒中可能仍殘留洗滌劑。

根據下列條件選擇正確的洗滌劑劑量：

- 水的硬度。您可從水務署得知所在地區的水硬度。
- 衣物量，
- 洗滌劑製造商的說明。
- 衣物的骯髒程度。

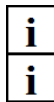

使用正確的劑量可減少對環境的影響，並得到良好的洗滌效果。

若為毛織品程序，請只使用 pH 值中性的羊毛洗滌劑。

## 測量洗衣粉

### 一般骯髒程度的衣物

- 設定程序。
- 請勿選擇！預洗 -> 第 16 頁。
- 根據製造商的說明，將所有的洗滌劑倒入洗滌劑添加盒的添加盒 II。

### 非常骯髒的衣物

- 設定程序。
- 選擇！預洗（預洗）-> 第 16 頁。
- 將 1/4 的洗滌劑建議量加入洗滌劑添加盒的添加盒 I, 另外 3/4 的洗滌劑則加入添加盒 II。

## 測量液體洗滌劑

只於無預洗的主要洗滌週期中使用液體洗滌劑。

若要執行此步驟：

- 將建議量的洗滌劑倒入液體洗滌劑的量杯，並將其置入滾筒。

或

- 折下液體洗滌劑隔板後，請將洗滌劑倒入洗滌劑添加盒的添加盒 II。

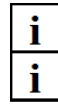

液體洗滌劑隔板上的刻度有助於測量液體洗滌劑的正確劑量。

若要在添加盒 II 中使用洗衣粉，必須折起液體洗滌劑隔板。

# 洗衣程序

## 洗衣模式選擇鈕

利用洗衣模式選擇鈕選擇洗程。



顯示區裡會顯示程式剩餘時間以及適當的衣物重量。

## 洗程 \*

\* 依據不同機型

### Cottons (棉質衣物)

適合耐洗的材質、以棉或亞麻製成可耐高溫洗滌的織品。

- 顏色衣物衣物至 60°C。
- 白色衣物從 60°C 至 90°C。

### Easy- Care (輕柔衣物)

本洗滌程式適合較不耐洗的材質，如棉、麻、人造纖維或混紡等，建議把衣服按不同顏色分類。

### Delicate/Silk (纖幼 / 絲質衣物)

本洗滌程式適合棉、麻、緞、人造纖維或者混紡（例如窗簾）等衣物。清洗過程中的轉洗清柔，最後的脫水過程也減少旋轉次數。

### Wool (羊毛衣物)

毛類織品會受高溫、潮濕及摩擦影響。毛料洗程特別留心這些特性，並在動與靜之間求取平衡。

適合手洗或機器洗的毛料材質或有部分毛呢的衣物。

### Mixed Fabrics (混合衣物)

本洗程專門洗滌不同彈性和易保養的紡織材料衣物。

## 烘乾程序

### Intensive Dry (特強烘乾)

特級烘乾適合  (耐洗的材質) 適合溫度 90°C。



### Gentle Dry (低溫乾衣)

溫和烘乾適合  (易保養的材質) 適合溫度 60°C。

### Fluff Clean (絨毛清理)



滾筒內必須空無一物。

此程序的目的是清潔在烘乾時堆積的絨毛。洗衣乾衣機顯示面板中使用  (絨毛清理) 表示需要執行此程序。當程序完成後  (絨毛清理) 符號便會熄滅。

若要執行絨毛清理程序，步驟如下：

- 確保滾筒完全清空，並把門關上。
- 將程序設定為  (絨毛清理)。
- 按下 (Start/Pause) (開啟 / 暫停)



本程式 (絨毛清理) 也可以在機器沒有指令的情況下，隨時執行。

#### Rinse + Spin (過水 + 脫水):

額外的沖洗流程和旋轉。假如要拿取濕的衣服，請在再啟動程式前，將旋轉數設定在  (不脫水) --> 第 16 頁。

#### Empty + Spin (排水 + 脫水):

程序結束後，以

 (不脫水) --> 第 16 頁。將沖洗的水排出。

- 請將洗衣模式選擇鈕轉至 **Empty + Spin (排水 + 脫水)**。
- 請將脫水轉數轉至  (不脫水)。
- 請按下 (**Start/Pause**) (開啟 / 暫停) 鍵

或者

排水和選擇想要的脫水轉數。

- 請將洗衣模式選擇鈕轉至 **Empty + Spin (排水 + 脫水)**。
- 請持續按  **Spin** 脫水直到所需的脫水轉數設定完成。
- 請按 (**Start/Pause**) (開啟 / 暫停) 鍵。

# 洗滌和烘乾選項

## 脫水轉速按鍵 Spin

可依據洗程設定不同的脫水轉速。  
請持續按 **Spin (脫水)** 直到顯示所欲設定之脫水轉速。

不脫水

在  (不脫水) 模式下脫水功能處於取消狀態。洗滌流程將在沖洗後結束。

衣物不平衡偵測系統

自動不平衡控制系統會透過多次旋轉來確保衣物分配均勻。在非常不佳的衣物分配情況下，最後旋轉的次數會因為安全理由減少，甚至會停止脫水。

## 選項按鍵

可視需求個別設定洗程。

選擇所需選項：

按下 **Option (選項)** 按鈕，直到所需選項選取完成 (顯示燈亮起)。

請按 **Select (設定)** 開啟 / 關閉選項 (顯示燈亮起 / 未亮)。

## Select (設定) 按鍵



持續按住 **Option (選項)** 按鍵會呈現所有選項。

## 選項 (顯示區符號)

 - 預洗

以 35°C 的水溫浸泡。適合非常髒污的衣物。

 - 強力去污

加長洗衣時間。適合  
很髒的衣服。無法和  彈性時間一同。

 - 防皺易熨

特殊脫水流程讓衣物不打結。以較低的脫水轉速柔緩地進行最後脫水。輕易提升衣物溼度。減少皺摺，讓衣物易於熨燙。

 - 加高水量

較高的洗衣水位並增加沖洗流程。針對使用軟水或希望有更佳沖洗效果的人。徹底去除洗衣劑殘留物。

 - 彈性時間

設定洗衣時間，**最長 - 中等 - 最短**。

 - 警示

開啟或者關閉警示音。

## 預設程序完成時間 Delay

程式開始的時間可以在開啟前就延遲。透過剩餘時間，您可以決定選擇的程式何時結束。剩餘時間以小時為單位，最多設定到 24 小時。持續按  **Delay (預設程序完成時間)** 直到顯示所欲設定之時數。

然後按下 **(Start/Pause)** (開啟 / 暫停) 鍵程式會依據所設的完成時間來延緩啟動時間。顯示區會提示到程式結束所需要的時間。

## 烘乾按鍵

烘乾程序 --> 第 14 頁。可以透過烘乾選項個別設定。

- 請按 **Dry (烘乾)**，直到所需烘乾時間出現在顯示屏上。

- 若要關閉，請按 **Dry (烘乾)** 直到  在顯示區裡出現。

## 烘乾選項 (符號位於顯示區)



設定烘乾時間

烘乾時間可以透過重複按 **Dry (烘乾)** 鍵，在 2:40 和 0:00 之間進行設定。

## Start/Pause (開啟 / 暫停) 鍵





請按下 **Start/Pause** (開啟 / 暫停) 鍵開啟所選的程式。

 (剩餘時間) 會在顯示區裡顯示，且符號  (洗程開始) 會亮起。

洗程進度

洗程步驟顯示在顯示區裡。

 預洗

 正式洗程

 沖洗

 脫水

 烘乾。



## 改變洗程



### 改變洗程

- 選擇新的洗程,
- (Start/Pause) (開啟 / 暫停) 鍵。



開始新的洗程。

## 洗程中斷

請在洗程流程出現時，持續按住按鍵  (Start/Pause) (開啟 / 暫停)，直到  出現在顯示區上。在洗程暫停的時候，會間歇地出現  和剩餘時間。

請按下 (Start/Pause) (開啟 / 暫停) 鍵讓洗程繼續進行。

## 洗程結束

請持續按住 (Start/Pause) (開啟 / 暫停) 鍵直到顯示螢幕上出現 。

為高溫洗程時：

- 洗滌衣物降溫：選擇 **Rinse + Spin** (過水 + 脫水)。
- 請按下 (Start/Pause) (開啟 / 暫停) 鍵。

為低溫洗程時：

- 選擇 **Empty + Spin** (排水 + 脫水)。
- 請按下 (Start/Pause) (開啟 / 暫停) 鍵。



當烘乾程序結束時，衣物溫度可能仍然非常高。

# 洗滌和烘乾

## 僅洗衣服

- ❑ 請將洗衣模式選擇按鈕設定在所需洗程，例如，棉質衣物 **Cottons 60 °C**。  
在顯示區裡會交替出現（剩餘時間）和建議洗衣量 **kg**。◇（Start/Pause）（開啟 / 暫停）的符號會亮起。
- ❑ 按情況搭配水溫和脫水轉數，並依個別程序設計選擇選項 --> 第 16 頁。
- i** 功能 **Dry (烘乾)** 不能啟動。
- ❑ 放入衣物 --> 第 11 頁。  
請注意最大衣物負載量。  
程序概覽 --> 第 30 頁。
- ❑ 請按 **(Start/Pause)**（開啟 / 暫停）。  
⌚ 剩餘時間會顯示在顯示區。  
符號 **(洗程開始)** 會亮起。  
洗程開始。

## 僅烘乾

- ❑ 請將洗衣模式選擇鈕設定到所想要的烘乾程序。  
在顯示區中會間歇地出現（剩餘時間）和以公斤計的建議洗衣量。
- ❑ 請設定 **Dry (烘乾)** 鍵以設定烘乾選項 --> 第 16 頁。  
如沒有選擇任何選項，系統將自動預設為 **田 (衣櫥乾度)**。
- ❑ 放入衣物 --> 第 11 頁。  
請注意最大的乾衣容量，  
程序概覽 --> 第 30 頁。
- ❑ 請按 **(Start/Pause)**（開啟 / 暫停）。  
⌚ **(剩餘時間)** 會顯示在顯示區內，且符號 **Dry (烘乾)** 與 **洗程開始** 會亮起。  
烘乾程序開始

## 洗滌和烘乾

洗滌和烘乾程序。

- ❑ 請將洗衣模式選擇按鈕設定在所需洗程，例如，棉質衣物 **Cottons 60 °C**。  
顯示區上會交替出現剩餘時間和建議的洗衣量公斤。符號 會亮起。
- ❑ 按情況搭配水溫和脫水轉數，並依個別程序設計選擇選項 --> 第 16 頁。
- ❑ 請設定 **Dry (烘乾)** 鍵以設定烘乾選項 --> 第 16 頁。
- ❑ 放入衣物 --> 第 11 頁。  
請注意最大的洗衣容量，程序概覽 --> 第 30 頁。
- ❑ 請按 **(Start/Pause)**（開啟 / 暫停）。



**i** 執行的烘乾洗程由洗滌洗程自動設定，程序概覽 --> 第 30 頁。

## 洗程結束



洗滌和烘乾洗程自動結束。在顯示區上出現 。

- 將洗衣程序選擇旋鈕轉至關。
- 從滾筒取出洗滌完畢的衣物。
- 機門保持開啟，讓洗衣機內部變得乾爽。
- 請關起水龍頭。有防漏安全裝置系統的機型除外。

不脫水

如果在洗程開始時，脫水功能就關掉的話，（沒有脫水 = 洗完的衣物會留在沖洗水上），因為洗程是在最後一次沖洗後停止的。在顯示區裡  交替出現 。



排出沖洗水和脫乾衣服必須：

- 請按  **Spin（脫水）** 直到所需的脫水轉數設定完成。排水、進行脫水。當顯示區出現  代表洗程結束。



最大脫水轉數視所選洗程而定。

如果不要脫水：

- 按下  **Spin（脫水）**（即顯示排水剩餘時間）。進行排水，洗衣乾衣機尚未進行脫水。當顯示區出現  時，即代表洗程已結束。

- 將洗衣程序選擇旋鈕轉至關。
- 取出洗滌完畢的衣物。
- 機門保持開啟，讓洗衣乾衣機內部變得乾爽。
- 請將水龍頭關起。有防漏安全裝置系統的機型除外。

## 控制面板安全鎖

您可以鎖定洗衣乾衣機，以防止設定的功能不慎被改變。

**開啟 / 關閉：**同時按下 **Option（選項）** 和 **Select（設定）** 啟動或關閉控制面板安全鎖。當控制面板安全鎖式啟動時，顯示區會亮起 。



當關閉機器時，控制面板安全鎖亦會關閉。

# 清潔與護理

## 安全資訊

### 觸電風險

您必須先中斷電器的電源。切勿使用噴射水柱清潔洗衣乾衣機。



### 爆炸風險。

切勿使用溶劑清潔洗衣乾衣機。

### 燙傷風險

熱洗滌水在排出之前必須先冷卻。

## 殼體和控制面板

以軟質濕布擦拭。

立即擦除殘餘的洗劑及清潔劑。

切勿使用噴射水柱清潔。

## 滾筒

從滾筒和橡膠密封件取出所有異物。

滾筒除垢：

- 只使用洗衣機專用的除垢劑與緩蝕劑來為洗衣乾衣機除垢。
- 相關使用方法及用量，請遵循製造商的說明。
- 為滾筒除垢並除鏽之後，請執行 **Rinse** ☞ + **Spin** ☞ (洗清 + 脫水) 程序幾次以去除任何殘留的酸性物質。

若有任何殘餘金屬物體 (如硬幣、回紋針、針、釘) 所引起的鏽斑：

- 請使用無氯清洗劑；請遵循製造商的說明。切勿使用鋼絲絨。

## 洗滌劑添加盒

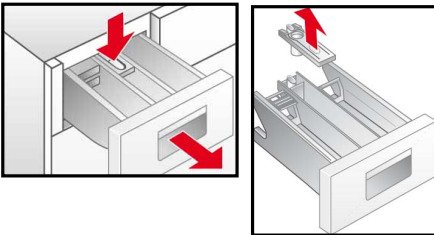

若有洗滌劑或護理產品殘留物：

- 完全拉出洗滌劑添加盒到底。
- 按下標記 **PUSH** 的藍色區域並取出洗滌劑添加盒。
- 清潔洗滌劑添加盒導軌。
- 取下藍色衣物柔順劑添加盒隔板。
- 在流水下清潔洗滌劑添加盒和衣物柔順劑添加盒隔板。
- 插入衣物柔順劑添加盒隔板。
- 插入洗滌劑添加盒。

## 排水泵

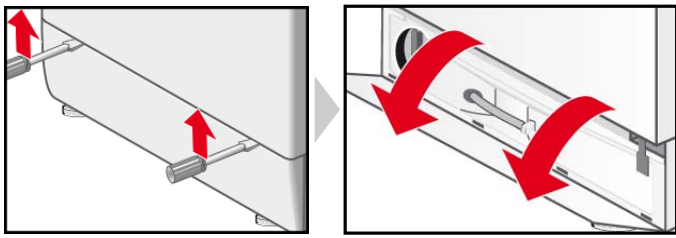

- ❑ 將程序旋鈕設為 **Off** (關)。
- ❑ 使用螺絲批鬆開鎖銷。
- ❑ 輕敲踢板，然後向上拉以移除。

## 排水



- ❑ 從固定夾中取出排水軟管。
- ❑ 從排水軟管拆下插頭並釋放洗滌水。
  - 用來裝排出的水的容器可能必須清空數次。
  - 當水流完後，更換插頭。
- ❑ 將排水軟管放入固定夾。

## 清潔排水泵

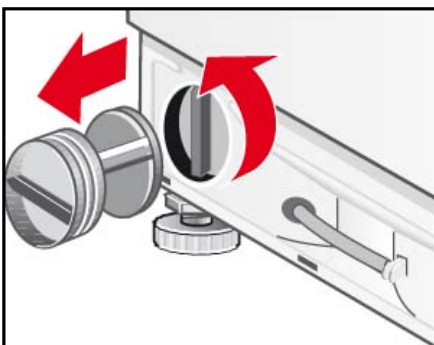

- ❑ 旋下泵蓋螺絲。
  - 清潔泵外殼，取出異物。
  - 確保葉輪可以自由轉動。
- ❑ 裝回泵蓋和螺絲。
- ❑ 將踢板放入 4 夾槽，並使用鎖銷固定在殼體上。

## 供水軟管中的濾網

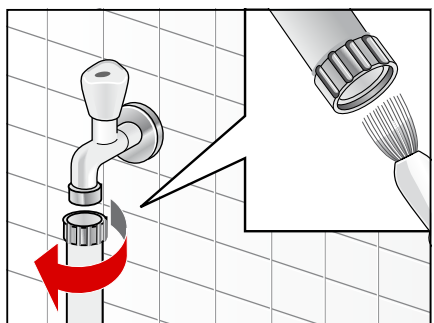

若沒有水流入洗衣乾衣機，或水量不足，必須先減少供水管的水壓：

- ❑ 請關閉水龍頭。
- ❑ 選擇任何程序 (除了 **Rinse** + **Spin** (洗滌 + 脫水) / **Empty** + **Spin** (排水 + 脫水))。
- ❑ 按下 **▶|||** (開始 / 暫停) 按鈕。
- ❑ 讓程序執行約 40 秒。
- ❑ 將程序旋鈕設為 **Off** (關)。
- ❑ 將電源插頭從插座拔下。
- ❑ 從水龍頭取下供水軟管。
- ❑ 使用小刷子清潔濾網。
- ❑ 重新連接軟管。
- ❑ 開啟水龍頭。
- ❑ 檢查軟管末端是否有水溢出。
- ❑ 若有水溢出，請檢查濾網是否裝妥。

## 洗衣乾衣機除垢

若使用正確的洗滌劑用量，此程式即非必要。但是，若有需要，請根據除垢劑製造商的說明進行。您可透過我們的網站或從售後服務中心取得合適的除垢劑 -> 第 25 頁。

# 排除故障 ...



## 有觸電的危險!

僅能由客戶服務部或合格的技師進行維修。

若為需維修的狀況或您無法藉由下列表格的說明自行排除故障，則：

- 將洗衣程序選擇旋鈕轉至關。
- 將洗衣乾衣機插頭自插座拔除。
- 關閉水龍頭。
- 聯絡客戶服務部 --> 第 25 頁。

### 故障代碼



	機門未完全關閉。請嘗試將門正確關上
	斷水處理系統處理中。將機器斷電、水龍頭關掉並聯絡客戶服務中心
	洗衣乾衣機未進水。請見故障排除洗衣乾衣機未進水。
	洗衣乾衣機無法排水。請見故障排除，洗衣乾衣機無法排水。
	非故障 衣物不平衡偵測系統已偵測到衣物不均勻的情況。棉絮清除程序無法啟動。請取出衣物。
	烘乾時未留意洗衣容量為最大或最小。HI/End 或 LO/End 在螢幕上交替閃爍。對烘乾結果的故障說明不滿意。

其他錯誤代號僅為本公司維修中心所用。請記下錯誤代號並提供給本公司維修中心。

故障	可能原因	排除故障
洗程未啟動	未 按下 (Start/Pause) (開啟 / 暫停) 鍵。	按下 (Start/Pause) (開啟 / 暫停) 鍵。
	選擇洗程延遲	洗衣乾衣機將在延遲時間運作完畢後啟動。完成時間可能有變 --> 第 16 頁。
	停電 清除選取的啟動延遲時間。	重設延遲時間或直接開始洗程程序：按下按鍵 (Start/Pause) (開啟 / 暫停)。
	機門未正確關閉。	關閉機門
	插頭未正確插入插座。	插頭正確插入插座。
無法設定最高脫水轉數。	最高脫水轉數依所選的洗滌程序而定。	按情況改變洗滌程序。
洗衣乾衣機無法排水。	排水管扭曲。	排水管安裝正確。
	排水泵浦堵塞。	清理排水泵浦。 --> 第 21 頁。
洗劑殘留在清潔洗劑填加槽內。	洗劑受潮或結塊。	清潔並擦乾清潔洗劑填加槽 --> 第 20 頁。 請依洗劑說明使用洗劑。

洗衣乾衣機未進水。	電源插頭未正確插入。	請正確插入插頭。
	機門未正確關閉。	關閉機門
	水龍頭未打開。	請打開水龍頭。
	進水管裡的濾網堵塞	清潔進水管裡的濾網 --> 第 21 頁。
	進水管糾結或被束緊。	測試進水管。
脫水時機器強烈振動。	洗衣機未正確進行水平校正。	洗衣機水平校正 --> 第 26 頁。
	未移除搬運螺栓。	移除搬運螺栓。 --> 第 28 頁。
洗衣乾衣機進水後，排水摩打再將水排出去。	排水管安裝位置過低。	正確安裝排水管。 --> 第 27 頁。
滾筒內看不到水。	無錯誤。	在特定洗程裡，水位低於滾筒可見範圍。
水溢出到機器下方。	進水管沒有拴緊。	拴緊進水管。
	排水管未拴緊。	請客戶服務部更換排水管。
泡沫從清潔洗劑填加槽溢出。	清潔洗劑過多。	只使用適合洗衣機和衣物的洗衣劑。 留意份量是否適當。
多次脫水。	無錯誤。 衣物不平衡偵測系統試圖將衣物拋動數次，使衣物分布均勻。	務必將大小衣物一起洗滌。
衣物未正確脫水。	大型衣物未在滾筒內平均分配。旋轉次數基於安全理由減少。	務必將大小衣物一起洗滌。
對洗滌結果不滿意。	衣物較預期骯髒。	選擇適當洗滌程序，例如預洗。 如有必要可預先處理污漬。
	使用太少或者錯誤的洗衣劑。	使用廠商建議的洗衣劑量。
	超過最大的洗衣容量限制。	請依據洗程選擇洗衣容量。
衣物上有洗衣劑殘留物	某些不含磷酸鹽的洗衣劑裏，含有非水溶性殘留物，會在衣物上產生亮點。	不斷清洗衣物或者使用液態洗衣劑，在烘乾後再刷洗。
衣物上有灰色殘留物。	藥膏、油脂或者油污所導致的污漬。	使用最高劑量的洗衣劑和最高容許的水溫來清洗；請見洗衣標籤。
程式意外中斷。	誤按 (Start/Pause) (開啟 / 暫停) 鍵。	再次按鍵，以重新啟動程序。
於烘乾時進行脫水	無錯誤	烘乾程序進行 10 分鐘後，開始「加熱旋轉」以進行節能烘乾。
不滿意烘乾結果。	衣物於脫水後附著於滾筒壁上。	以手將衣物弄鬆，烘乾程序開始 --> 第 18 頁。
	水龍頭關閉。	請打開水龍頭。
	烘乾選取時間過短。	請依據洗衣容量選擇烘乾時間。
	未注意最大或者最小的洗衣容量限制， --> 第 30 頁。	在洗程結束後：請重新選擇和啟動烘乾程序。
柔順劑未完全融入水中，或者有太多水停留在填充槽 ☼ 裡	柔順劑填加槽未正確安裝或堵塞。	清洗柔順劑填加槽並且正確安裝在填充槽 ☼ 中。

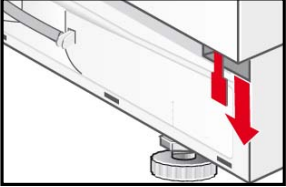

衣物未烘乾。	水龍頭已關閉。	請打開水龍頭。
	洗衣量過多。	請減少洗衣量。
	烘乾時間過短。	選擇合適的烘乾時間。
顯示區無法正常顯示。	停電	供電恢復後洗衣程序會再次正常進行。當洗滌衣物在停電過程中從洗衣機取出時，進水過濾器會先放水。 --> 第 21 頁。 請檢查： - 插頭是否正確插入插座 - 保險絲已燒毀。請聯絡客戶服務部。--> 第 25 頁。
無法打開機門	☐ (不脫水 (清洗保留))。	請選擇洗程 <b>Empty + Spin (排水 + 脫水)</b> ，並按下 (Start/Pause) (開啟 / 暫停) 鍵。
	洗程正在進行 / 或機門因安全理由而鎖緊。	等待直至顯示區出現  。
	停電	機門自動鬆開
緊急旋鬆裝置	於停電狀況下要旋鬆機門時，必須：	
	☐ 將洗衣模式選擇鈕轉至關，然後將插座從插頭拔出。	
	☐ 將洗衣乾衣機的排水孔打開，讓水排出 --> 第 21 頁。 ☐ 將緊急旋鬆裝置向下拉，並同時開啟機門。	
	請在開啟機門前，請先確認洗衣乾衣機內沒有水，亦沒有高溫的洗衣水！ 滾筒仍在旋轉時，請勿用緊急旋鬆裝置打開機門！	
		

假如故障無法自行排除 (開啟 / 關閉) 或者有送修的必要：  
- 將洗衣模式選擇鈕轉至關閉，並將電源插頭從插座拔出。  
- 關閉水龍頭，並聯絡客戶服務部 --> 第 25 頁。



# 客戶服務部

聯絡客戶服務部前，請確認能否自行排除故障 --> 第 20 頁。

如需客戶服務部協助，則即使物品在保養期內，仍可能帶來技師修理費。

離您最近的客戶服務中心可於此查詢，亦可於附加的客戶服務地址目錄（視乎機型）中查詢。

請通知客戶服務部機器的產品型號（E-Nr.）與產品序號（FD）。

E-Nr. \_\_\_\_\_ FD \_\_\_\_\_

請輸入機器的編號。

這些資料可在機門處之型號銘牌中找到。

正確提供產品序號與機器型號，能避免客戶服務部作出錯誤的協助，亦能降低相關的維修費用，從而省下額外的費用。

請信任製造商的能力。請洽詢本公司的維修服務中心，以確保機器由專業維修人員維修，並採用原廠的零件。

# 安裝說明

## 安裝與水平校正

- 洗衣乾衣機的平穩非常重要，否則在脫水時機器可能會「移動」。
- 安裝區域必須堅固、平穩與乾淨。
- 不適合在柔軟地面，如地毯或內襯發泡材料的鋪面等。

## 安裝

- 滑动平板可以方便洗衣乾衣機推進室內。
- 請透過客戶服務訂購，零件號碼 66 1827。
- 推動時，請先用水與洗滌劑弄濕機器前方的地面。切勿使用油脂或者油！

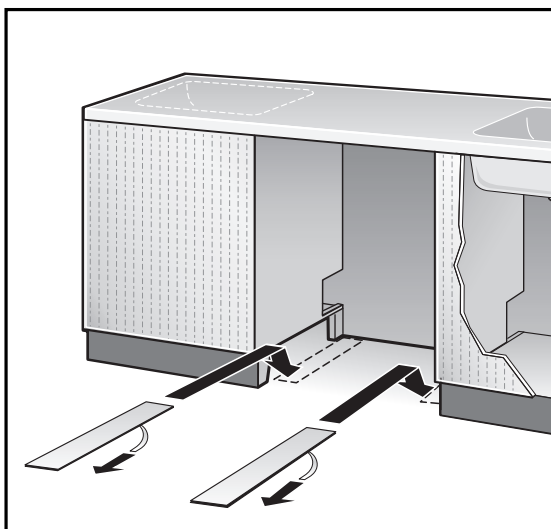

## 水平校正

水平校正不當會產生強大的噪音、振動與「移動」！

- 洗衣乾衣機四個機座均須穩固站立於地面。
- 洗衣乾衣機運作時不可搖晃！
- 請使用水平儀檢查洗衣乾衣機的水平程度，並按情況加以調整。
- 洗衣乾衣機不能放置在室內的牆邊！
- 機座前方的鎖緊螺母必須旋緊於外殼上！

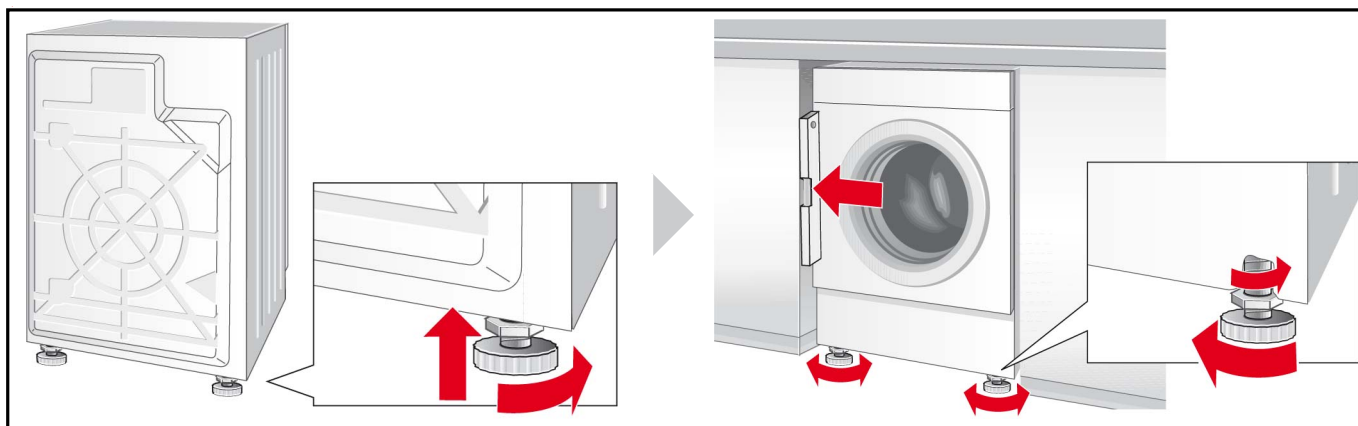

## 水管與管線的長度

左側連結

或

右側連結

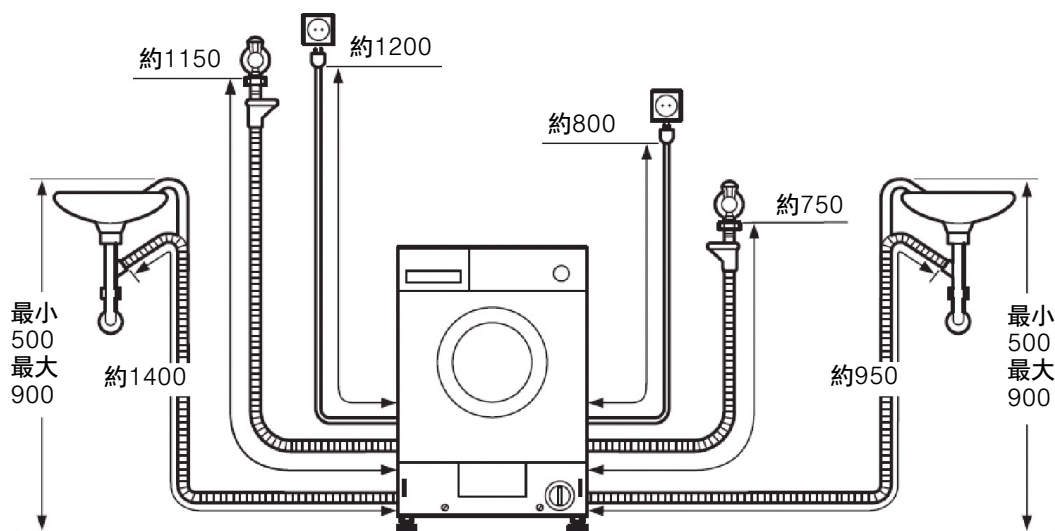

尺寸 (以毫米為單位)

## 尺寸

長度 x 深度 x 高度	595mm x 584mm x 820mm
重量	85 kg

## 連結供水

為避免漏水和或滲水造成損害，請務必遵守本章節的指示！

如有疑問，請將連接洗衣乾衣機的作業交由技師執行。

進水與排水管可以依照安裝需求調整朝左方或右方。

僅可使用隨機附贈或授權專業零售商所售的進水管，請勿使用二手水管！

## 進水管

請勿將進水管：

- 彎曲或者擠壓
- 改變或者剪短水管長度 (如有上述情況，軟管保養將失效)。

請注意供水系統的水壓：

**水壓應該維持在 50-900 kPa (0.5-9bar) 之間。當水龍頭打開時，水壓應至少為一分鐘 8 公升水以上。若最大水壓超過上限，必須加裝減壓閥。**

冷水進水管 (藍色螺母) 用  $\frac{3}{4}$  螺紋連接冷水水龍頭 ( $\frac{3}{4}$ " = 26,4 mm)。

將熱水進水管 (紅色排水管固定環) 連結在熱水水龍頭，水溫不得超過 60°C。

塑膠螺旋接頭只能以手控緊。請勿移除水管上的過濾器。

**連接進水管之後：**

- 水龍頭完全開啟。
- 測試連結點的緊密程度。

\* 依據不同機型

## 排水

### 排水至虹吸管

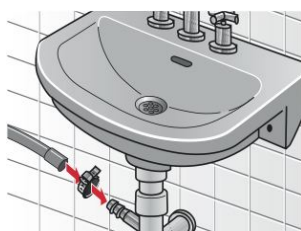

- 請勿扭曲或拉扯排水管。

- 洗衣乾衣機的安裝地面與排水孔的高度差距，不能超過最多 90 cm 和最少 50 cm。

連接點必須以軟管夾固定，24-40 mm (請向專業零售商查詢)。

## 電線連接

洗衣乾衣機的連接僅可利用依規定安裝的接地插座交流電。

只有附有以下標誌的機種，才能使用漏電斷路器：，  
僅有此項標誌保證斷路器符合規定。

家用電壓必須與洗衣機的電壓相符。機器各項指定功率及所需保險絲規格詳列在機器的額定功率表中。

請確認：

- 電源插頭與插座規格相配，
- 電線橫切面符合規定，
- 地線裝置已按規定安裝，
- 機器沒有直接壓在電線上，
- 電源插頭可隨時使用。

只可由合格的技師更換電源線。

請勿使用多孔插座 / 連接器或延長線。

請勿以潮濕的雙手插上或者拔除插頭。

若要拔除電線僅能從插座拔除插頭。

## 安裝洗衣乾衣機的門絞鏈

在廚房設置洗衣乾衣機後，可以幫洗衣乾衣機安裝符合廚房整體外觀設計的門。在這種情況下，必須安裝附贈的門絞鏈。

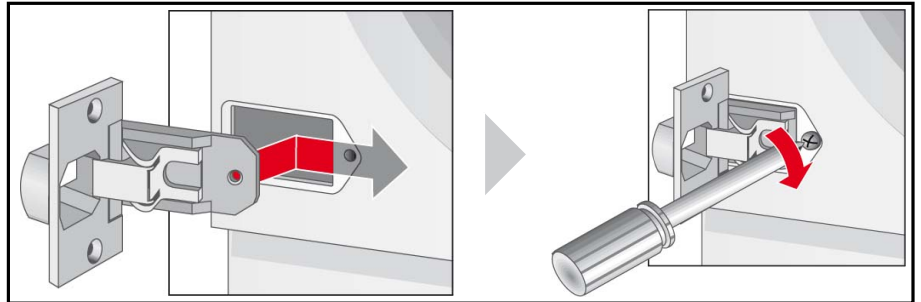

## 移除搬運螺栓

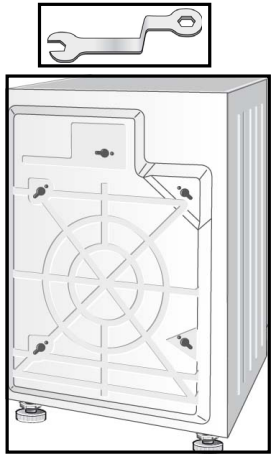
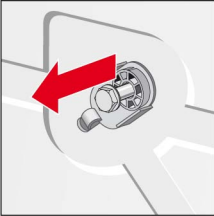
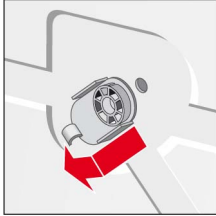
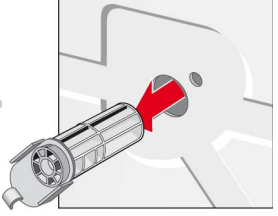
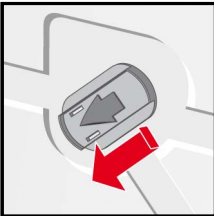
			
	使用附贈的螺絲批移除四顆螺絲	請移除四個搬運螺栓，並將電線取出。	
	- 第一次使用機器前，務必移除四個搬運螺栓。請保留螺栓以便將來搬遷之用。 - 在下次搬運時，請務必栓上五個搬運螺栓，以免機器受損。		
使用蓋板。			

## 安全警告

洗衣乾衣機很重，搬動時請小心。

如洗衣乾衣機明顯受損，請不要安裝啟動。遇有疑問，請向客戶服務或銷售者查詢。



請勿在戶外或可能結凍的地方設置洗衣乾衣機。冰凍的水管可能會撕裂或者爆破，令洗衣乾衣機受損。

請勿將洗衣乾衣機倒立或者朝側面放置。搬運時請勿捉握突出部分（例如：機門）。

洗衣乾衣機不可置放於門或滑動門的後方，以免擋住洗衣機的開口！孩童不可將自己反鎖在內，免生命危險。

請移除搬運螺栓和橫向連接桿並妥善保管。

除了本文件提供的說明外，可能還有其他與水電公司相關的特殊規定。

若有任何疑慮，請由合格技師安裝本機器。

## 產品交付內容

數量	名稱
5 個	移除搬運螺栓後，用於開口的蓋板。
1 個	螺絲批
1 個	1 個軟管夾，24-40 mm Ø 厘米，連接至虹吸管。
1 個	門模板
2 個	排水管固定環







洗衣機背部有：

- 排水管，
- 進水管，
- 插頭和線路，
- 說明書 + 客戶服務手冊。

每部洗衣乾衣機滾筒內的濕度，在出廠前都有經過品質管理檢測。

# 程序概覽

為選擇衣物最適合的洗程，請參照大多數衣物均通用的洗滌標示。

洗程 *	°C	洗衣最大容量	衣物種類 	選項 *					烘乾	
										
<b>Cottons</b> (棉質衣物)	冷水 -30- 90	7 kg/ 4 kg**	耐洗的材質、以棉或亞麻製成可耐高溫洗滌的織品。	✓	✓	✓	✓	✓	✓	-
<b>Easy Care</b> (輕柔衣物)	冷水 -30- 40	3.5 kg	容易保養的棉製、亞麻、人工纖維和混紡材質。	✓	✓	-	✓	✓	-	✓
<b>Mixed Fabrics</b> (混合衣物)	冷水 -30	3 kg	棉質或者容易保養的紡織品。	✓	✓	✓	✓	✓	-	✓
<b>Delicate/Silk</b> (纖幼 / 絲質衣物)	冷水 -30	2 kg	適合精緻可洗的材質包括絲、緞、人造纖維或混紡 (例如窗簾)	-	✓	-	✓	-	-	-
 <b>Wool</b> (羊毛衣物)	冷水 -30		能夠手洗或機器洗之材質：棉或毛質。	-	-	-	-	-	-	-

\* 洗程和選項依據機型而不同。

\*\* 洗滌和烘乾模式的洗衣量較小。

# 水電消耗數據

清洗				
程序	衣物量	功率 **	水 **	程序的持續時間 **
Cottons (棉質衣物) 30 °C	7 公斤	0.44 千瓦	62 公升	1:51 小時
Cottons (棉質衣物) 40 °C		0.83 千瓦	62 公升	1:51 小時
Cottons (棉質衣物 + 強力去污) 60 °C*		0.85 千瓦	54 公升	2:30 小時
Mixed Fabrics (混合衣物) 30 °C	3.5 公斤	0.30 千瓦	44 公升	0:49 小時
Easy-Care (輕柔衣物) 40 °C		0.62 千瓦	45 公升	1:43 小時
Delicate/Silk (纖幼 / 絲質衣物) 30 °C	2 公斤	0.20 千瓦	49 公升	0:36 小時
👉 Wool (羊毛衣物) ❄️ (冷)		0.10 千瓦	49 公升	0:47 小時
👉 Wool (羊毛衣物) 30 °C		0.20 千瓦	49 公升	0:47 小時
Cottons (棉質衣物 + 強力去污) 60 °C ☀️ Intensive Dry (強力烘乾) (2 個周期)	7 公斤 / 4+3 公斤	5.50 千瓦	99 公升	7:00 小時
電源關閉時的耗電量：			0.20 瓦	
電源開啟時的耗電量：			0.80 瓦	

\* 測試所用的程序及最高脫水速度設定根據 IEC60456:2010 冷水 (15°C) 的規範。

\*\* 實際數值可能會因以下因素而與顯示值有所差異：水壓力和硬度、入口位置溫度、環境溫度、衣物類型和數量、使用的洗衣劑類型和用量、電源變動及所選附加功能等。

烘乾 *			
程序	衣物量	Cupboard dry (烘乾)	Iron dry (熨燙烘乾)
Intensive Dry (加強烘乾) ☀️	1.5 公斤	1:30 小時	1:00 小時
	2 公斤	1:30 小時	1:00 小時
	2.5 公斤	1:40 小時	1:30 小時
	3 公斤	1:50 小時	1:35 小時
	3.5 公斤	2:00 小時	1:40 小時
	4 公斤	2:10 小時	1:50 小時
Gentle Dry (輕柔烘乾) ☀️	1.5 公斤	1:30 小時	1:00 小時
	2 公斤	1:30 小時	1:00 小時
	2.5 公斤	1:50 小時	1:30 小時
	3 公斤	2:10 小時	1:40 小時

\*) 此值可能與指定值有所差異，取決於電壓過高和電壓不足、布料類型、待乾燥的衣物組成，布料中的殘留水分和衣物量。

如需更多關於產品、配件、零件和服務的資訊，請造訪：

[www.siemens-home.bsh-group.com](http://www.siemens-home.bsh-group.com) 或透過我們的售後服務中心取得這些資訊。

---

---

**BSH Hausgeräte GmbH**

Carl-Wery-Str. 34  
81739 München / GERMANY

WK14D321HK  
06.2017  
19291027303  
9001136406

由 BSH HOME APPLIANCES (中國) CO., LTD. 按 Siemens AG 商標使用授權製造