

SIEMENS



Çamaşır makinesi

WM..U...

siemens-home.com/welcome

tr Kullanım ve kurma kılavuzu

Register
your
product
online

Yeni çamaşır makineniz

Siemens marka bir çamaşır makinesi almaya karar verdiniz.

Lütfen okumak için biraz zaman ayırarak çamaşır makinenizin avantajlarını öğreniniz.

Siemens markasının yüksek kalite standartlarını yakalamak için, fonksiyon ve kusursuz durum dikkatlice kontrol edilmelidir.

Ürünlerimize, aksesuarlarımıza, yedek parçalarımıza ve servislerimize ilişkin daha fazla bilgiyi www.siemens-home.com adresindeki İnternet sayfamızda bulabilir veya müşteri hizmetleri merkezlerimize başvurabilirsiniz.

Kullanım ve kurulum kılavuzunda farklı modeller açıklanır, ilgili yerlerde farklılara ilişkin bilgi verilir.



Çamaşır makinesini ancak; bu kılavuzu ve ayrıca teslim edilen kurulum kılavuzunu okuduktan sonra çalıştırınız!

EEE Yönetmeliğine Uygundur

Kullanım Süresi: 10 YIL (Ürünün fonksiyonunu yerine getirebilmesi için gerekli yedek parça bulundurma süresi)

Garanti Şartları

- Malın ayıplı olduğunun anlaşılması durumunda tüketici, 6502 sayılı Tüketicinin Korunması Hakkında Kanunun 11 inci maddesinde yer alan;
 - **Sözleşmeden dönme**
 - **Satış bedelinden indirim isteme,**
 - **Ücretsiz onarılmasını isteme,**
 - **Satılanın ayıpsız bir misli ile değiştirilmesini isteme,**haklarından birini kullanabilir.

- **Tüketicinin bu haklarından ücretsiz onarım hakkını** seçmesi durumunda satıcı; işçilik masrafı, değiştirilen parça bedeli ya da başka herhangi bir ad altında hiçbir ücret talep etmeksizin malın onarımını yapmak veya yaptırmakla yükümlüdür. Tüketici ücretsiz onarım hakkını üretici veya ithalatçıya karşı da kullanılabılır. Satıcı, üretici ve ithalatçı tüketicinin bu hakkını kullanmasından müteselsilen sorumludur.
- Tüketicinin, **ücretsiz onarım hakkını** kullanması halinde malın;
 - Garanti süresi içinde tekrar arızalanması,
 - Tamiri için gereken azami sürenin aşılması,
 - Tamirinin mümkün olmadığı, yetkili servis istasyonu, satıcı, üretici veya ithalatçı tarafından bir raporla belirlenmesi durumlarında;

tüketici malın bedel iadesini, ayıp oranında bedel indirimini veya imkan varsa malın ayıpsız misli ile değiştirilmesini satıcıdan talep edilir. Satıcı, **tüketicinin talebini reddedemez.** Bu talebin yerine getirilmemesi durumunda satıcı, üretici ve ithalatçı müteselsilen sorumludur.

- Malın kullanım kılavuzunda yer alan hususlara aykırı kullanılmasından kaynaklanan arızalar garanti kapsamı dışındadır.
- Tüketici, garantiden doğan haklarının kullanılması ile ilgili olarak çıkabilecek uyuşmazlıklarda yerleşim yerinin bulunduğu veya tüketici işleminin yapıldığı yerdeki **Tüketici Hakem Heyetine veya Tüketici Mahkemesine** başvurabilir.

Görüntüleme kuralları

⚠ Uyarı!

Bu sembol kombinasyonu ve işaret sözcüğü muhtemel bir tehlike durumuna işaret etmektedir. Göz ardı edilmesi ölüme veya yaralanmalara sebep olabilir.

Dikkat!

Bu işaret sözcüğü muhtemel bir tehlike durumuna işaret etmektedir. Göz ardı edilmesi durumunda mal ve/veya çevre zararına sebep olabilir.

Uyarı / ipucu

Cihaz kullanımına ilişkin uyarılar / faydalı bilgiler.

1. 2. 3. / a) b) c)

İşlem adımları sayılarla veya rakamlarla gösterilir.

■ / -

Listeler bir kutucuk veya bir satırbaşı ile ifade edilir.

İçindekiler

	Kullanım amacı	5		Cihazın çalıştırılması	17
	Güvenlik talimatları	6		Cihazın hazırlanması	17
	Elektriksel güvenlik	6		Cihazın açılması/porogram seçilmesi	18
	Yaralanma tehlikesi	6		Program varsayılan ayarlarının değiştirilmesi	18
	Çocuklar için emniyet kilidi	7		İlave program ayarlarının seçilmesi	18
	Çevrenin korunması	8		Çamaşırların tambura yerleştirilmesi	18
	Ambalaj/kullanılmış cihaz	8		Deterjan ve bakım ürünlerinin ölçülmesi ve eklenmesi	19
	Ekonomik kullanım için ipuçları	8		Programın başlatılması	19
	Cihazın öğrenilmesi	9		Çocuk güvenliği	19
	Cihaz	9		Çamaşır eklenmesi/çıkarılması	20
	Kontrol paneli	10		Programın değiştirilmesi	20
	Dokunmatik ekran	11		Programın iptal edilmesi	20
	Çamaşır	12		Suda bekletmeye göre program sonu	20
	Çamaşırın hazırlanması	12		Program sonu	20
	Çamaşırların ayrılması	12		Çamaşırın boşaltılması/cihazın kapatılması	20
	Kolalama	13		Akıllı dozaj sistemi	21
	Boyama/boyasını çıkarma	13		Deterjan çekmecesindeki akıllı dozaj sistemi	21
	Deterjan	13		Gözlerin ilk defa kullanılması/ doldurulması	21
	Doğru deterjan seçimi	13		Günlük kullanım	22
	Enerji ve deterjan tasarrufu	14		Temel ayarlar	22
	Program varsayılan ayarları	14		Manuel dozaj	23
	Isı	14		Cihaz ayarları	24
	Sıkma devri	14		Otomatik kapanma	24
	Kalan süre	15		Temel ayarlar	24
	i-Dos ayarı	15		Sensörler	25
	İlave program ayarları	16		Dengesiz yük algılama sistemi	25
	Speed	16		Su sensörleri	25
	Eco	16		Temizlik ve bakım	26
	Ön yıkama	16		Makine gövdesi/Kumanda alanı	26
	Sense&Durulama+	16		Tambur	26
	Kırışıklık önleme	16		Kireçten arındırma	26
	Yumuşatma	16		i-Dos deterjan çekmecesi ve yuvası	26
	İlave durulama	16		Boşaltma pompası tıkalı	28
	Hafıza programı	17			
	Sessiz yıkama	17			

Sifondaki gider hortumu tıkanmış . . .	28
Su beslemesindeki filtre tıkanmış . . .	29



Hatalar ve olası çözüm yöntemleri29

Acil durum kolu	29
Dokunmatik ekrandaki bilgiler	30
Hatalar ve olası çözüm yöntemleri . . .	30



Satış sonrası servis32



Teknik veriler33



Konumlandırma ve bağlantı . . .33

Teslimat kapsamı	33
Güvenlik talimatları	34
Kurulum yüzeyi	34
Platform veya ahşap geçme zemin üzerine kurulum	34
Bir platform veya çekmece içine kurulum	34
Cihazın mutfağa monte edilmesi . . .	34
Taşıma civatalarının çıkarılması	35
Hortum ve kablo uzunlukları	35
Su girişi	36
Su çıkışı	36
Hızalama	37
Elektrik bağlantısı	38
İlk kez yıkamadan önce	38
Taşıma	39



Aqua-Stop garantisi39



Kullanım amacı

- Sadece ev tipi kullanım içindir.
- Cihaz, makinede yıkanabilir kumaşlar ve deterjan ile elde yıkanabilir yüzler için uygundur.
- Soğuk şebeke suyu ile ve önden yüklemeli cihazlarda kullanıma uygun standart deterjanlar ve bakım ürünleri ile çalıştırılır. Elde yıkama deterjanlarını kullanmayınız.
- Tüm deterjanları/temizleme yardımcılarını/bakım ürünlerini ve temizlik malzemelerini ölçerken her zaman üreticinin talimatlarına ve verilen bilgilere dikkat ediniz.
- Cihaz 8 yaş üstü çocuklar ve fiziksel, duyuusal veya mental engeli olan kişiler tarafından veya daha önce cihazı kullanmamış veya bilgisi olmayan kişiler tarafından sorumlu bir kişi **gözetiminde** olmaları veya **konu ile ilgili bilgi almaları** durumunda kullanılabilir. Çocuklar, herhangi birinin gözetimi olmadan temizlik veya bakım işlemlerini yapmamalıdır.
- 3 yaşın altındaki çocukları cihazdan uzak tutunuz.
- Bu cihaz denizden yüksekliği en fazla 4000 metre olan yerlerle kullanılmak üzere tasarlanmıştır.
- Hayvanları cihazdan uzak tutunuz.

Cihazı çalıştırmadan önce: Cihazla birlikte verilen kurulum ve çalışma talimatlarını ve diğer tüm bilgileri okuyunuz ve cihazı uygun şekilde kullanınız.

Tüm dokümanları sonraki kullanımlar veya ürünü sonradan kullanacak kişiler için saklayınız.

Güvenlik talimatları

Elektriksel güvenlik

Uyarı

Ölüm tehlikesi!

Hareketli parçalara dokunulması durumunda elektrik çarpması tehlikesi vardır.

- Elektrik fişine asla ıslak ellerle dokunmayınız veya fişi tutmayınız.
- Elektrik fişini fişinden tutarak çıkarınız ve asla kablosundan tutarak çıkarmayınız; bu, fişe zarar verebilir.
- Cihazın topraklaması olmalıdır.
Elektrik bağlantısı
→ Sayfa 38

Yaralanma tehlikesi

Uyarı

Yaralanma tehlikesi!

- Cihaz çıkıntılı parçalarla (örn. cihaz kapağı) kaldırılmışsa parçalar kırılabilir ve yaralanmalara neden olabilir. Cihazı, çıkıntılı parçalarla kaldırmayınız.
- Cihazın üzerine çıkarsanız üzerindeki tabla kırılabilir ve yaralanmalara neden olabilir. Cihazın üzerine çıkmayınız.
- Cihazın açık kapağının üzerine yaslanırsanız/ oturursanız cihaz devrilebilir ve yaralanmalara neden olabilir.
Açıkken cihazın kapağına yaslanmayınız.
- Hala dönerken tamburun içine elinizi sokarsanız, eliniz yaralanabilir.
Dönerken tambura dokunmayınız.
Tamburun dönmesi tamamen durana kadar bekleyiniz.

⚠ Uyarı**Haşlanma tehlikesi!**

Yüksek sıcaklıklarda yıkıyorsanız, sıcak deterjanlı su ile temas etmeniz durumunda (örn. deterjanlı suyu bir lavaboya boşaltırken) haşlanma tehlikeniz vardır. Sıcak deterjanlı suya elinizi sokmayınız.

Çocuklar için emniyet kilidi**⚠ Uyarı****Ölüm tehlikesi!**

- Çocukların cihazla oynaması durumunda ölüm veya yaralanma tehlikesi vardır.
 - Çocukları cihazın yanında gözetimsiz bırakmayınız.
 - Çocukların cihazla oynamasına izin vermeyiniz.
- Çocuklar kendilerini cihaz içerisine kilitleyebilir ve hayatlarını riske atabilirler. Cihazlar kullanım ömrülerinin sonuna geldiğinde:
 - Elektrik fişini çıkarınız.
 - Elektrik kabosunu kesiniz ve fiş kısmından çıkarınız.
 - Cihazın kapağındaki kilidi yok ediniz.

⚠ Uyarı**Boğulma tehlikesi!**

Çocuklar, izin verilmesi durumunda ambalaj/film veya ambalaj malzemelerinin içerisine sarılabılır veya bunları kafalarının üzerine çekebilir ve boğulabilirler. Ambalaj, film ve ambalaj malzemelerini çocukların ulaşamayacağı yerlerde muhafaza ediniz.

⚠ Uyarı**Zehirlenme tehlikesi!**

Deterjanlar ve bakım ürünleri tüketilmeleri durumunda zehirli olabilir. Deterjan ve bakım ürünlerini çocukların ulaşamayacağı yerlerde muhafaza ediniz.

⚠ Uyarı**Göz/cilt tahrişi!**

Deterjan ve bakım ürünleri, gözlerle veya ciltle temas ettiğinde tahrişe neden olabilir. Deterjan ve bakım ürünlerini çocukların ulaşamayacağı yerlerde muhafaza ediniz.

⚠ Uyarı**Yaralanma tehlikesi!**

Yüksek ısıda yıkama yaptığınızda cihazın kapağındaki cam sıcak olur. Çocukların, sıcak cihaz kapağına dokunmalarına izin vermeyiniz.



Çevrenin korunması

Ambalaj/kullanılmış cihaz



Ambalajın çevreye duyarlı bir şekilde atılması.

Bu cihaz, kullanılmış elektrikli ve elektronik cihazlara ilişkin (atık elektrikli ve elektronik ekipman - WEEE) 2012/19/AB (EU) Avrupa Direktifi uyarınca etiketlenmiştir.

Talimat, kullanılmış cihazların iade ve geri dönüşüm şartlarını belirler ve tüm Avrupa Birliği ülkelerinde uygulanır.

Ekonomik kullanım için ipuçları

- Her zaman cihazı ilgili program için maksimum çamaşır miktarıyla doldurunuz.
Programlara genel bakış →: Çalıştırma ve kurulum talimatları için ek sayfa.
- Normal kirli çamaşırları ön yıkama olmadan yıkayınız.
- Hafif ve normal kirli çamaşırlarda enerji ve deterjan tasarrufu yapabilirsiniz.
- Deterjan dozajının **akıllı dozaj sistemi** (i-Dos) ile yapılması hem deterjandan hem de sudan tasarruf sağlar.
- Seçilebilir ısılar, kıyafetler üzerindeki bakım etiketlerine göre uygulanır. Enerji tasarrufu ve yıkama sonucunun optimum karışımını elde edecek şekilde cihazdaki ısı ile etiketteki ısı arasında farklılık olabilir.
- **Enerji tasarruf modu:** Cihaz uzun süre çalıştırılmazsa (yaklaşık 5 dakika) program başlamadan ve program bittiğinde enerji tasarrufu sağlamak için dokunmatik ekran ışığı söner; güç tuşu yanıp söner. Işığı açmak için dokunmatik ekranın herhangi bir yerine dokununuz. Program çalışırken dokunmatik ekranın pek çok ışığı söner. Işığı açmak için dokunmatik ekranın herhangi bir yerine dokununuz.
- **Otomatik kapanma:** Cihaz uzun süre çalıştırılmazsa (yaklaşık 15 dakika) program başlamadan ve program bittiğinde enerji tasarrufu sağlamak için otomatik olarak kapanabilir. Cihazı açmak için ① güç tuşuna tekrar basınız.
- Çamaşırlar bir kurutma makinesinde kurulacaksa sıkma devrini, kurutma makinesi üreticisinin talimatlarına uygun şekilde seçiniz.

Cihazın öğrenilmesi

Cihaz



- 1** Deterjan çekmecesini
- 2** Çalışma/dokunmatik gösterge
- 3** Yükleme kapağı
- 4** Servis kapağı

Kontrol paneli



Bilgi: Cihazı çalıştırmak için ekrana hafifçe dokunmanız yeterlidir.

- 1 Seçilebilir programlar
Programlara genel bakış →:
Çalıştırma ve kurulum talimatları
için ek sayfa.
- 2 Dokunmatik ekran
- 3 Başlat/Beklet tuşu
Programı başlatmak, duraklatmak
(örneğin yıkamayı duraklatmak) ve
iptal etmek için ▷|| düğmesine
dokununuz.
- 4 Güç düğmesi
Cihazı açmak/kapatmak için
⓪ düğmesine basınız.

Dokunmatik ekran

Program varsayılan ayarları

90°	1400	
60°	1000	
40°	800	
30°	600	
20°	400	
*		

Ekran	Ayar	Açıklama
☼ - 90°C	Sıcaklık	°C cinsinden belirle- nebilen sıcaklık ☼ = soğuk
☵, 400 - 1400	Sıkma devri	Dv/dk cinsinden sıkma devri (daki- kada devir) ☵ = Suda bekletme
2:30*	Programın kalan süresi	Programın kalan süresi s:dak (saat:dakika) cinsin- den program seçi- mine bağlıdır
1 - 24 saat	"Tamam- lanma süresi" zamanı	Program ... h (h = saat) sonra sona erer
9.0* kg	Maksimum yük	kg cinsinden maksi- mum yük
* Seçilen programa bağlı		

İlave program ayarları

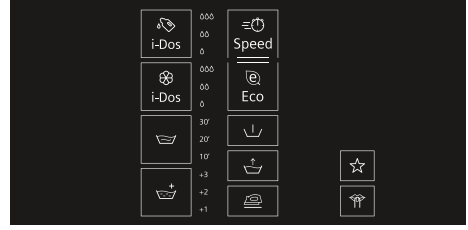

Ekran	Ayar
☼ i-Dos	Deterjan için dozaj miktarı
☼ i-Dos	Yumuşatıcı için dozaj miktarı
☵	Yumuşatma
☵+	İlave durulama
☵	Speed (Hız)
☵	Eco (Eko)
☵	Ön yıkama
☵+	Sense&Durulama+
☵	Kolay ütüleme/Kırıksıkı azaltma
☆	Hafıza programı
☵	Sessiz yıkama/temel ayarlar

Program ilerlemesi (program sırası) için durum göstergesi

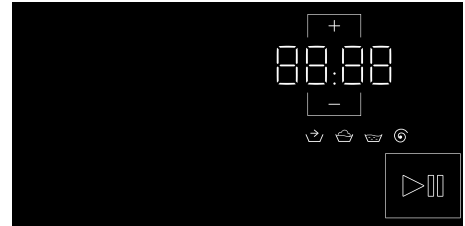

Ekran	Ayar
▶	Başlat/Beklet tuşu
☵	Ön işlem
☵	Yıkama
☵	Durulama
☵	Sıkma/Boşaltma
End	Program sonu



Çamaşır

Çamaşırın hazırlanması

Dikkat!

Cihazın/çamaşırın zarar görmesi

Yabancı nesnelere (örneğin bozuk para, ataç, iğneler, çiviler) çamaşırlara veya cihazın bileşenlerine zarar verebilir.

Bu nedenle çamaşırınızı hazırlarken aşağıdaki ipuçlarına dikkat ediniz:

- Varsa cepleri boşaltınız.

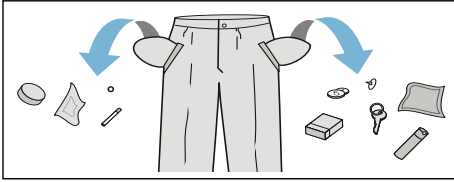

- Metal nesne olup olmadığını kontrol ediniz (ataç vb.) ve varsa bunları çıkartınız.
- Hassas çamaşırları çamaşır çantası içerisinde yıkayınız (külütlü çoraplar, balenli sütyenler vb.).

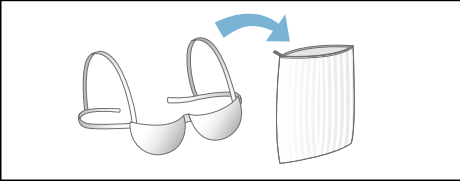

- Perde düğmelerini çıkarınız veya perdeleri bir çamaşır filesine koyunuz.
- Varsa fermuarları, düğmeleri veya diğer düğmeleri kapatınız.
- Cep ve yakalardaki tozları fırçayla temizleyiniz.

Çamaşırın ayrılması

Çamaşırınızı bakım talimatlarına ve bakım etiketi üzerindeki üretici bilgilerine göre sınıflandırınız:

- Elyaf/kumaş tipi
- Renk

Bilgi: Çamaşırın rengi değişebilir veya çamaşır iyi temizlenemeyebilir. Beyaz ve renkli çamaşırları ayrı olarak yıkayınız.

Yeni ve parlak kumaşları ilk yıkamada ayrı olarak yıkayınız.

- Kirlilik

Aynı derecede kirliliği olan çamaşırları birlikte yıkayınız.

Kirlenme düzeyleri hakkındaki örnekleri içinde bulabilirsiniz

- **Az:** Ön işlem yapmayınız, gerekirse **Speed** ayarını kullanınız

- **Normal**

- **Çok:** Daha az çamaşır yükleyiniz, gerekiyorsa çamaşırlara ön işlem uygulayınız.

- **Lekeler:** Lekeleri yeniyken çıkarınız/ön işleme tabi tutunuz. Önce lekeyi sabunlu suya batırınız/çitilemeyiniz. Ardından çamaşırları uygun programda yıkayınız. İnatçı/kurumuş lekeler bazen ancak birkaç yıkamadan sonra çıkar.

- Bakım etiketleri üzerindeki semboller Sembollerdeki sayılar, kullanılabilecek maksimum yıkama sıcaklığını gösterir.

- : Normal yıkama işlemi için uygun; örneğin **Pamuklular** programı.

- : Hassas bir yıkama işlemi gereklidir; örneğin **Sentetikler** programı.



- : Son derece hassas bir yıkama işlemi gereklidir; örneğin **Hassas/İpek** programı.

- : Elde yıkama için uygundur; örneğin **Yünlüler** programı.

- : Çamaşırı bu cihazda yıkamayınız.

Kolalama

Bilgi: Çamaşıra yumuşatıcı uygulanmamış olmalıdır.

1. Cihazı açınız.
2.  **Durulama**/Sıkma  programını seçiniz.
3. Sıvı kola dozunu manuel olarak ve üreticinin talimatlarına uygun biçimde soldaki göze ekleyiniz (gerekirse önce gözü temizleyiniz).
4. ▷ tuşuna dokununuz.

Boyama/boyasını çıkarma

Boya sadece normal evsel uygulama miktarında kullanılmalıdır. Tuz, paslanmaz çeliğe zarar verebilir. Her zaman üreticinin talimatlarına uyunuz.

Giyileri beyazlatmak için cihazı **kullanmayınız.**



Deterjan

Doğru deterjan seçimi

Bakım etiketi, doğru deterjanı ve sıcaklığı seçmek için ve çamaşıra uygulanacak doğru işlemleri belirlemek için hayati önem taşır. → Ayrıca bkz. www.sartex.ch

www.cleanright.eu adresini ziyaret ederseniz, evsel kullanım için deterjanlar, bakım ürünleri ve temizleme maddeleri hakkında daha fazla bilgi edinebilirsiniz.

- **Optik beyazlatıcı içeren standart deterjan**
Pamuk veya ketenden üretilmiş, kaynatılabilir beyaz çamaşırlar için uygundur
Program: Pamuklular/
soğuk - maks. 90 °C
- **Beyazlatıcı veya optik beyazlatıcı içermeyen, renkli çamaşırlar için deterjan**
Pamuk veya ketenden üretilmiş, renkli çamaşırlar için uygundur
Program: Pamuklular/
soğuk - maks. 60 °C
- **Optik beyazlatıcı içermeyen, hassas/renkli çamaşırlar için deterjan**
Sentetik elyaftan üretilmiş, renkli çamaşırlar için uygundur
Program: Sentetikler/
soğuk - maks. 60 °C
- **Hassas çamaşırlar için deterjan**
Hassas çamaşırlar, hassas kumaşlar, ipek veya viskoz ipeği için uygundur
Program: Hassas/ipek/
soğuk - maks. 40 °C
- **Yünlüler için deterjan**
Yünlüler için uygundur
Yünlüler programı/
soğuk - maks. 40 °C

Enerji ve deterjan tasarrufu

Hafif ve normal kirli çamaşırlarda enerji (daha düşük yıkama ısı) ve deterjan tasarrufu yapabilirsiniz.

Tasarruf	Kirlilik/not
Tavsiye edilen doza uygun olarak azaltılmış deterjan miktarı ve ısı	Hafif Görünür kir veya leke yok. Kıyafetler başkasının kokusunu almış, örn.: <ul style="list-style-type: none">■ Hafif yazlık/spor kıyafetler (birkaç saat giyilmiş)■ Tişörtler, gömlekler, bluzlar (bir gün giyilmiş)■ Misafir nevresim takımları ve el havluları (bir gün kullanılmış)
	Normal Görünür kir veya birkaç hafif leke, örn.: <ul style="list-style-type: none">■ Tişörtler, gömlekler, bluzlar (terli, birkaç defa giyilmiş)■ Havlular, nevresim takımları (bir hafta kullanılmış)
	Çok kirli Açık şekilde görünen kir ve/veya lekeler, örn. kurulama bezleri, bebek malzemeleri, iş kıyafetleri

Bilgi: Tüm deterjanları/temizleme yardımcılarını/bakım ürünlerini ve temizlik malzemelerini ölçerken her zaman üreticinin talimatlarına ve verilen bilgilere dikkat ediniz.

P+ Program varsayılan ayarları

Seçilen programlar için varsayılan ayarları değiştirebilirsiniz. Ayarlar, seçilen program çalışırken bile değiştirilebilir. Etkileri programın ne kadar ilerlemiş olduğuna göre değişir.

Isı

(°C)

Programın hangi kademedeymiş olduğuna bağlı olarak program öncesinde ve sırasında ısıyı değiştirebilirsiniz.

Ayarlanabilen maksimum ısı, seçilen programa bağlıdır.

Sıkma devri

(☉)

Programın hangi aşamada olduğuna bağlı olarak sıkma devrini (rpm olarak; devir/dakika) program sırasında ve sonrasında değiştirebilirsiniz.

ayar ☹: "Suda bekletme" = Son sıkma yok. Son durulama sonrasında çamaşırlar suyun içinde bekler.

Çamaşırlar program biter bitmez cihazdan alınmayacaksa, çamaşırların kırışmasını engellemek için "Suda bekletme" seçeneğini seçebilirsiniz.

Programa devam etmek/programı sonlandırmak için → Sayfa 20

Ayarlanabilecek maksimum hız, modele ve seçilen programa bağlı olarak değişir.

Kalan süre

(→)

Bir program seçtikten sonra program süresi gösterilir, örneğin **1:51** (h: min olarak (saat: dakika)).

Program başlamadan önce, programın tamamlanması gereken zamanı ileriye doğru kaydırabilirsiniz, burada 30 dakikalık dilimler halinde ayarlama yapılır ve maksimum kaydırma süresi 24 h olarak belirlenmiştir (h= saat).

Bunu yapmak için:

1. Bir program seçiniz (🕒 **MyTime** programı hariç). Seçilen program için program süresi gösterilir, örneğin **2:30** (saat:dakika).
2. İstediğiniz saat sayısı görüntülenene kadar **+** tuşuna birden çok defa basınız.
Bilgi: Ayarlanan değer **+** tuşuna bastığınızda artar, **-** tuşuna bastığınızda azalır.

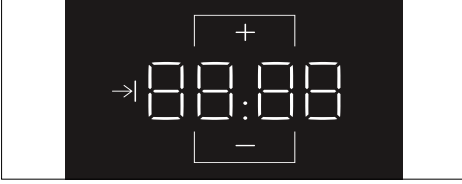

3. **▷** tuşuna dokununuz.

Program başladıktan sonra, seçilen zaman, örneğin **8 h** görüntülenir ve programı başlatmak için bu süre kadar geri sayım yürütülür. Daha sonra program süresi görüntülenir.

Bilgi: Program çalışırken programın uzunluğu otomatik olarak ayarlanır. Varsayılan program ayarlarında veya ilave program ayarlarında yapılan değişiklikler de program süresini değiştirebilir.

Program başlatıldıktan sonra, ve seçilen süre için geri sayım devam ederken bu değişikliği aşağıdaki biçimde yapabilirsiniz:

1. **▷** tuşuna dokununuz.
2. Saat sayısını değiştirmek için **+** veya **-** tuşlarına dokununuz.
3. Ve tekrar **▷** tuşuna dokununuz.

i-Dos ayarı

Cihazınızda sıvı deterjanlar ve yumuşatıcılar için akıllı dozaj sistemi vardır.

Cihaz çoğu programda deterjanınızı ve yumuşatıcınızı otomatik olarak dozlar.

Fabrika ayarları aşağıdaki gibidir:

- **i-Dos:** 0
Az kirli çamaşırlar için deterjan dozajı
- **i-Dos:** 00
Orta düzeyde yumuşaklık için yumuşatıcı dozajı

Deterjan için **i-Dos**

Dozaj miktarı için ayarlama değerleri

- 0 Az:
Az kirli çamaşırlar için
 - 00 Orta:
Normal kirli çamaşırlar için
 - 000 Çok:
Ciddi biçimde kirli ve/veya lekeli çamaşırlar için
- kapalı Otomatik dozaj seçildi,
manuel dozaj

Yıkama programı başlamadan önce ve ön yıkama sırasında otomatik deterjan dozajı ayarlarını değiştirebilirsiniz (önceden seçilmişse). Bunun için **i-Dos** tuşuna basınız.

Kirlenme derecesine ilişkin bilgileri şurada bulabilirsiniz.

Yumuşatıcı için **i-Dos**

Dozaj miktarları için ayarlama değerleri

- 0 Az:
Biraz yumuşak çamaşırlar için
 - 00 Orta:
Orta düzeyde yumuşak çamaşırlar için
 - 000 Çok:
Son derece yumuşak çamaşırlar için
- kapalı Otomatik dozaj seçimi kaldırıldı

Programın hangi aşamada olduğuna bağlı olarak, otomatik deterjan dozajı ayarını değiştirebilirsiniz. Bunun için **i-Dos** tuşuna basınız.

P+ İlave program ayarları

Bilgi: Mümkün olan ilave program ayarlarını genel bakış altında bulabilirsiniz; bunlar, modele göre farklılık gösterir.

İlave ayarlar seçerek çamaşırlarınıza daha uygun bir yıkama işlemi gerçekleştirebilirsiniz.

Ayarlar, programın ilerlemesine bağlı olarak seçilebilir veya seçim kaldırılabilir.

Tuş gösterge ışığı, bir ayar etkinleştirildiğinde yanar.

Ayarlar, cihaz kapatıldıktan sonra muhafaza edilmez.

≡⌚ Speed

(≡⌚)

Uygun bir yıkama sonucu ile kısa sürede yıkama sağlar, ancak ≡⌚ **Speed** ayarı olmadan seçilen programdan daha fazla enerji kullanır.

Bilgi: Maksimum yükü aşmayınız.

Ⓜ Eco

(Ⓜ)

Ⓜ **Eco** ayarı olmadan seçilen programa uygun bir yıkama sonucu sağlarken ısıyı düşürerek yıkamayı enerji tasarrufu yaparak gerçekleştirir.

Ön yıkama

(⌞)

Çok kirli çamaşırlar için.

Bilgiler

- **Akıllı dozaj seçilmişse**, deterjan ön yıkama ve ana yıkama işlemleri için otomatik olarak verilir.
- Çok kirli çamaşırlar için genelde, ⌞ (**Ön yıkama**) ile bir program seçildiği takdirde **orta** dozaj yeterlidir.

- **Manuel dozaj yapılıyorsa**, deterjan ön yıkama ve ana yıkamaya bölünmelidir. Ön yıkama için deterjanı tambur içine yerleştiriniz ve ana yıkama için toz deterjanı sol taraftaki bölmeye yerleştiriniz.

Sense&Durulama+

(☁)

Su seviyesi artar, çamaşırlar hassas şekilde yıkanır.

Kırıksıklık önleme

(☁)

Bir silkme işleminin ardından gelen düşürülmüş bir sıkma devrine sahip özel bir sıkma işlemi sayesinde kırıksıklık azaltılır.

Bilgi: Çamaşırlarda kalan nem artar.

Yumuşatma

(☁)

Ana yıkama döngüsü başlamadan önce, yoğun kirlerin çözülmesi için çamaşır daha uzun süre suyun içinde bekletilir.

10'	10 dakika
20'	20 dakika
30'	30 dakika

Bilgiler

- Deterjanı tambura ekleyin.
- Aynı renk çamaşırları koyunuz.

İlave durulama

(☁)

Seçilebilir ayarlar:

+1	+ 1 durulama
+2	+ 2 durulama
+3	+ 3 durulama

Programa bağlı ilave durulama çevrimleri; özellikle hassas ciltler ve/veya çok yumuşak su olan bölgeler için daha uzun program süresi.

Hafıza programı

(☆)

Burada seçtiğiniz bir programı favori ayarlarınızla kaydedebilirsiniz.

Saklamak için:

1. Cihazı açınız.
2. Bir program seçiniz.
3. Gerekliyse varsayılan program ayarlarını değiştiriniz ve/veya ilave program ayarları seçiniz.
4. ☆ tuşunu yaklaşık üç saniye basılı tutunuz.

Ayarların tümü kısa süreli yanıp sönerse program kaydedilmiş demektir.

Kaydedilen programı kullanmak için cihazı açtıktan sonra ☆ tuşuna kısa süreli dokununuz.

Kaydedilen programı değiştirmek için yeni ayarları seçtikten sonra ☆ tuşunu tekrar yaklaşık üç saniye basılı tutunuz.

Sessiz yıkama

(🔇)

Ayarı etkinleştirmek için 🔇 tuşuna dokununuz.

Özel yıkama ve sıkma devri sayesinde ses değerleri düşürülür ve sonlanma sinyali devre dışı bırakılır. Özellikle gece yıkama için uygundur.

Bilgi: Çamaşırlarda kalan nem hafif artar.



Cihazın çalıştırılması

Cihazın hazırlanması

Cihaz teslim edilmeden önce test edilmiştir. Test işleminden sonra kalan suyu gidermek için, ilk yıkama devresi 🌀 **Tambur bakım** programı kullanılarak çamaşır olmadan çalıştırılmalıdır. İlk kez yıkamadan önce → Sayfa 38

Bilgiler

- Asla zarar görmüş bir cihazı çalıştırmayınız!
- Müşteri hizmetlerine haber veriniz!

1. Fişi prize takınız.



Uyarı

Elektrik çarpması sonucu ölüm riski!

Elektrik geçen parçalara dokunulması durumunda ölüm riski.

- Elektrik fişini kesinlikle elektrik kablosundan çekerek çıkarmayınız.
 - Elektrik fişini kesinlikle ıslak ellerle takmayınız/çıkarmayınız.
2. Musluğu açınız.

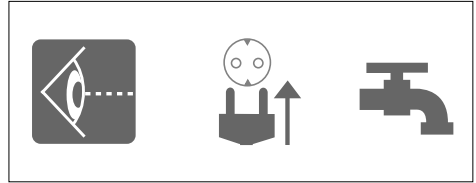

3. Cihaz kapağını açınız.

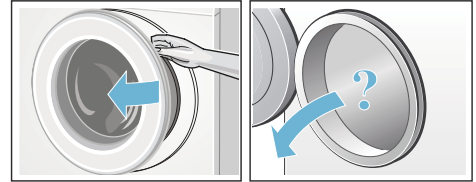

Cihazın açılması/porogram seçilmesi

① tuşuna basınız. Cihaz açılır.

Her zaman fabrikada önceden ayarlanmış olan **17 Pamuklular** programı görünür.

Bu programı kullanabilir veya farklı bir program seçebilirsiniz.

Bilgi: Çocuk emniyetini etkinleştirdiyse bir program ayarlayabilmek için önce bu kilidi devre dışı bırakmanız gerekir.

Dokunmatik ekranda seçilen program için ön ayarlar ve maksimum yük gösterilir:

Görüntülenen ön ayarları kullanabilir veya varsayılan program ayarlarını → *Sayfa 14* değiştirerek ve/veya ilave program ayarları → *Sayfa 16* seçerek seçilen programı çamaşırlara en uygun şekilde ayarlayabilirsiniz.

Program varsayılan ayarlarının değiştirilmesi

Varsayılan ayarları kullanabilir veya değiştirebilirsiniz.

Bunu yapmak için, gerekli ayar görüntülenene kadar ilgili düğmeye birden çok defa basınız.

Ayarlar teyit gerektirmeden etkinleştirilir.

Cihaz kapatıldığında, ayarlanan değer saklanmaz.

Program varsayılan ayarları → *Sayfa 14*

Programlara genel bakış →: Çalıştırma ve kurulum talimatları için ek sayfa.

İlave program ayarlarının seçilmesi

İlave ayarlar seçerek çamaşırlarınıza daha uygun bir yıkama işlemi gerçekleştirebilirsiniz.

Ayarlar, programın ilerlemesine bağlı olarak seçilebilir veya seçim kaldırılabilir. Tuş gösterge ışığı, bir ayar etkinleştirildiğinde yanar.

Cihaz kapatıldığında, ayarlanan değer saklanmaz.

İlave program ayarları → *Sayfa 16*

Programlara genel bakış →: Çalıştırma ve kurulum talimatları için ek sayfa.

Çamaşırların tambura yerleştirilmesi

⚠ Uyarı Ölüm tehlikesi!

Leke çıkarıcı/temizleme solventi gibi solvent içeren temizlik malzemeleri ile ön işlem yapılan çamaşırlar, çamaşır makinesine yüklendikten sonra patlamaya neden olabilir. Bu çamaşırları önceden elinizle tamamen durulayınız.

Bilgiler

- Değişik boyutlarda karışık çamaşırlar. Farklı boyutlardaki çamaşırlar sıkma devresi sırasında daha iyi dağılır. Yalnızca büyük veya yalnızca küçük çamaşırlar dengesiz bir yüke neden olabilir.
 - Belirtilen maksimum yüke dikkat ediniz. Aşırı doldurma, yıkama sonucunu olumsuz etkiler ve kırıksıklığa neden olur.
1. Önceden ayrılan çamaşırları açarak kazana yerleştiriniz.
 2. Makinenin kapağı ile körük lastik arasına çamaşır sıkışmadığından emin olunuz ve kapağı kapatınız.

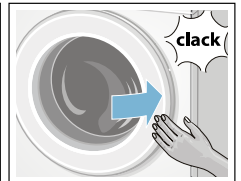
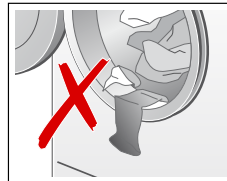

Deterjan ve bakım ürünlerinin ölçülmesi ve eklenmesi

Cihazınızdaki programların çoğu için deterjan ve yumuşatıcı dozajı otomatik olarak yapılır; bu durum bu programlar için fabrika ayarıdır ve değiştirilebilir.

Akıllı dozajın yanı sıra, gerekiyorsa solda bölmeye temizleme yardımcı malzemeleri (örneğin yumuşatıcı, beyazlatıcı veya leke çıkarıcı) ekleyebilirsiniz.

Akıllı dozaj içermeyen programlar için veya gerekiyorsa (bu durumda akıllı dozaj "kapalı" durumuna getirilmelidir) deterjan manuel olarak soldaki bölmeye eklenebilir.

Programın başlatılması

▶||t uşuna dokununuz. Gösterge lambası yanar ve program başlar.

Program sırasında mevcut program bilgisi gösterilir:

- Kalan süre veya yıkama programı başladıktan sonra program süresi.
- Ve program ilerlemesi ile ilgili göstergeler yanar → Sayfa 11

Bilgi: Köpük algılama

Dokunmatik ekranda Δ^+ sembolü de yaniyorsa cihaz, yıkama çevrimi sırasında çok fazla köpük algılamıştır ve köpüğü yok etmek için otomatik olarak ilave bir durulama işlemini etkinleştirmiştir.

Bir sonraki yıkamada aynı yük için daha az deterjan ekleyiniz.

Yanlışlıkla ayarlanmasını önlemek için programı kilitlemek istiyorsanız çocuk emniyetini seçebilirsiniz → Sayfa 19

Çocuk güvenliği

(☞ 3 sec)

Belirlediğiniz ayarların kontrol panelinden yanlışlıkla değiştirilmesini engellemek için cihazın ayarlarını kilitleyebilirsiniz.

Çocuk emniyetini etkinleştirmek için:

Program başlatıldıktan sonra, ☞ 3 sec tuşuna dokununuz ve tuşu yaklaşık üç saniye basılı tutunuz. Ekran en yüksek parlaklığa geçer.

Çocuk emniyeti etkinleştirilmişken kontrol paneline dokunursanız, ☞ 3 sec göstergesi kısa süre yanar ve bir sinyal duyulur. Program sonuna kadar ve değişmeden devam eder.

Bilgi: Program sona erdiğinde **Sonlandırma** görüntülenir. Kapak kapalıdır. Size çocuk emniyetinin etkinliğini kaldırmanızı hatırlatmak için ☞ sembolleri görünür ve ☞ 3 sec göstergesi yanar.

Çocuk emniyetinin etkinliğini kaldırmak için:

Gösterge kapanana kadar ☞ 3 sec tuşuna dokununuz ve tuşu basılı tutunuz.



Bilgiler

- Program sonunda çamaşırları çıkartmak için çocuk emniyetinin etkinliğini kaldırınız.
- Cihaz kapatılsa bile çocuk emniyeti etkin durumda kalır.
- Program çalışırken cihaz kapatılırsa ve eğer çocuk emniyeti etkinleştirilmişse, cihaz yeniden açıldığında program çalışmaya devam eder.

Çamaşır eklenmesi/çıkarılması

Programı başlattıktan sonra gerekiyorsa çamaşır ekleyebilir veya çıkarabilirsiniz. ▷||| tuşuna dokununuz. Cihaz, yeniden yüklemenin mümkün olup olmadığını kontrol eder.

Dokunmatik ekranda aşağıdaki görünürse:

-  sembolü kaybolur; yeniden yükleme mümkündür.
-  sembolü yanar; yeniden yükleme mümkün değildir.

Programa devam etmek için ▷||| tuşuna dokununuz. Program otomatik olarak devam eder.

Bilgiler

- Çamaşır eklerken makinenin kapağını çok uzun süre açık bırakmayınız; çamaşırın suyu akabilir.
- Güvenlik nedeniyle ısı seviyesi veya ısı çok yüksek olduğunda veya kazan dönerken kapak kilitli kalır ve bu süre zarfında çamaşır eklemek mümkün olmaz.



Programın değiştirilmesi

Yanlışlıkla doğru olmayan bir program başlatırsanız programı aşağıdaki gibi değiştirebilirsiniz:



1. ▷||| tuşuna dokununuz.
2. Başka bir program seçiniz.
3. Ve tekrar ▷||| tuşuna dokununuz. Yeni program baştan başlar.

Programın iptal edilmesi

Yüksek sıcaklıktaki programlar için:

1. ▷||| tuşuna dokununuz.
2. Çamaşırı soğutmak için:
 **Durulama**/Sıkma  seçeneğini seçiniz.
3. Ve tekrar ▷||| tuşuna dokununuz.

Düşük sıcaklıktaki programlar için:

1. ▷||| tuşuna dokununuz.
2.  **Durulama**/**Sıkma**  seçeneğini seçiniz.
3. Ve tekrar ▷||| tuşuna dokununuz.

Suda bekletmeye göre program sonu

Dokunmatik ekranda ▷||| tuşu yanıp söner ve seçilen program için ön ayarlı sıkma devri ve kalan program uzunluğu gösterilir.

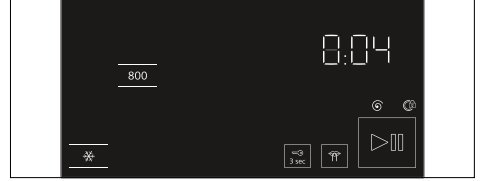

Programa aşağıdaki şekilde devam ediniz:

- ▷||| tuşuna dokununuz veya
- Sıkma devrini değiştiriniz (gerekiyorsa) ve sonra ▷||| tuşuna tekrar dokununuz.

Bilgi: Sadece suyun boşaltılması gerekiyorsa sıkma devri başlamadan önce program başladıktan yaklaşık 1 dakika sonra ▷||| tuşuna dokununuz. Sonrasında cihazı kapatınız. Programa ara verilir ve kapak kilidi açılır. Çamaşırılar çıkarılabilir.

Program sonu

Dokunmatik ekranda **End** yanar ve ▷||| ile  göstergeleri söner.

Çamaşırın boşaltılması/cihazın kapatılması

1.  tuşuna basınız. Cihaz kapanır.
2. Kapağı açınız ve çamaşırılar çıkarınız.
3. Musluğu kapatınız.

Bilgi: Aqua-Stop modelleri için gerekli değildir.

Bilgiler

- Kazanın içerisinde çamaşır bırakmayınız. Bunlar, sonraki yıkamada çekebilir veya başka bir çamaşıra renk verebilir.
- Kazan ve körük lastik içerisindeki tüm yabancı nesnelere çıkarınız - paslanma riski.
- Körük lastiği kuru şekilde siliniz.

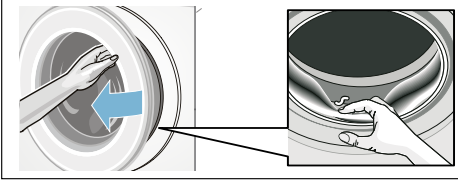



- Kalan suyun buharlaşması için kapağı ve deterjan çekmecesini açık bırakınız.
- Cihaz hala kilitleli olabileceğinden her zaman program bitene kadar bekleyiniz. Ardından tekrar cihazı açınız ve kilidinin açılmasını bekleyiniz.

i-DOS Akıllı dozaj sistemi



Deterjan çekmecesindeki akıllı dozaj sistemi

i-Dos Akıllı dozaj sistemi

Cihazınızda sıvı deterjanlar ve yumuşatıcılar için akıllı dozaj sistemi vardır.

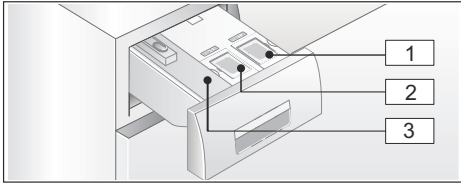
Deterjan çekmecesindeki i-Dos bölmeleri  ve  bu amaçla kullanılmalıdır.



- 1** Göz  (1,3 l) sıvı deterjan içindir
- 2** Göz  (0,5 l) yumuşatıcı içindir
- 3** Manuel dozaj için soldaki bölme

Seçilen programa ve ayarlara bağlı olarak i-Dos gözleri tarafından optimum miktarda deterjan ve/veya yumuşatıcı dozlanır.

Gözlerin ilk defa kullanılması/ doldurulması

Deterjanınızı ve yumuşatıcınızı seçerken üreticinizin talimatlarını dikkate alınız. Pamuklu veya sentetik malzemelerden üretilen, renkli ve makinede yıkanabilen kumaşları yıkamak için standart, universal ve renklilere uygun sıvı deterjan kullanmanızı öneririz.

Bilgiler

- Deterjan çekmecesine ekleyeceğiniz ürünlerde kolayca dökülebilen, sıvı ve üreticinin önerdiği ürünleri tercih ediniz.
- Farklı sıvı deterjanları karıştırmayınız. Sıvı deterjanınızı değiştirirken (tip, üretici vb.) gözü tamamen boşaltınız ve temizleyiniz.
- Solvent, kostik malzemeler veya uçucu maddeler içeren (örneğin beyazlatıcılar) ürünleri kullanmayınız.
- Deterjanı yumuşatıcı ile karıştırmayınız.
- Son kullanma tarihi geçmiş veya donmuş ürünleri kullanmayınız.
- Kurumasını engellemek için, göz kapaklarını uzun süre açık tutmayınız.

Gözlerin doldurulması:

Deterjan çekmecesindeki gözlerin kapakları aşağıdaki sembollerle işaretlenmiştir:

-  Standart/üniversal deterjan
-  yumuşatıcı

1. Deterjan çekmecesini açınız.
2. Göz kapağını/kapaklarını açınız.
3. Deterjan ve/veya yumuşatıcı ekleyiniz. **max.** işaretini geçecek kadar doldurmayınız.

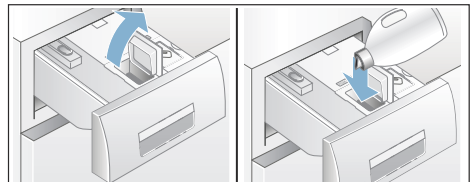

4. Kapağı/kapakları kapatınız.
5. Deterjan çekmesini yavaşça ve tamamen içeri itiniz.

Deterjan çekmecesini tamamen içeri itildiğinde, cihaz açıldığında  göstergesi kapanır.

Günlük kullanım

Ekranlar:

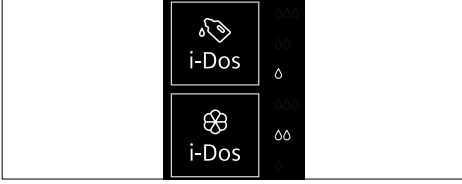



- İlgili göz için akıllı dozaj seçilmişse ekran **ışıkları yanar**.
- Ayarlama değerleri ekranı, örneğin akıllı dozaj seçilmişse ve gözün dolum seviyesi minimum düzeyinin altında ise **ışık yanıp söner**.



Akıllı dozajın seçilmesi/seçiminin kaldırılması ve dozaj gücünün ayarlanması:

Deterjan ve yumuşatıcı için akıllı dozajlar fabrikada, akıllı dozaja uygun olan tüm programlar için ayarlanmıştır.

Çalıştırma ve kurulum talimatları için ek sayfa içinde tüm olanaklı program ayarlarına bir genel bakış mevcuttur.

Dozaj gücü  deterjanı için δ (az kirli çamaşır) ve  yumuşatıcısı için $\delta\delta$ (orta yumuşaklık seviyesi) ön ayar olarak belirlenmiştir. Her program için münferit olarak değiştirilebilir.

Akıllı dozaja ek olarak, soldaki bölmeye temizleme yardımcı malzemelerini (örneğin yumuşatıcı, beyazlatıcı veya leke çıkarıcı) manuel olarak ekleyebilirsiniz.

Bilgi: Seçim (açık/kapalı) ve  **i-Dos** ile  **i-Dos** için seçilen dozaj gücü her program için kaydedilir ve değiştirilene kadar kayıta saklanır, cihaz kapatılsa bile hafızadaki bu ayarlar silinmez.

Deterjanın/yumuşatıcının doldurulması:

Seçilen akıllı dozaj ekranı yanıp sönerse, ilgili bölmedeki deterjanın ve yumuşatıcının minimum dolum seviyesinin altında olduğu anlaşılır. Bölme, yaklaşık üç yıkama için yeterli malzeme içerir.

Aynı deterjan veya yumuşatıcı her zaman eklenebilir. Ürün/üretici değiştirdiğinizde önce gözü temizlemenizi öneririz.

Gerekiyorsa temel dozajı ayarlayınız.

Temel ayarlar

Temel dozajlar:

- **Deterjanlar için** – ortalama kirlilik ve ilgili su sertliği için üreticinin tavsiyeleri temel alınır.
- **Yumuşatıcılar için** – orta düzeyde yumuşaklık için üreticinin tavsiyeleri temel alınır.

Deterjanın/yumuşatıcının ambalaj etiketindeki bilgilere bakınız veya doğrudan üreticiden bu konuda bilgi isteyiniz.

Su şebekenizin sertliğini öğrenmek için bir test şeridi kullanınız veya şebeke işletmecisinden kontrol ediniz.

Su sertliği:

Paket etiketindeki deterjan dozajlarına ilişkin bir örnek aşağıdadır:

Kirlenme düzeyi → Su sertliği ↓	az	normal	çok	çok fazla
yumuşak/orta	55 ml	75 ml	120 ml	160 ml
sert/çok sert	75 ml	95 ml	150 ml	180 ml

Temel dozaj için varsayılan ayar özellikle yaşadığınız alana göre yapılmıştır (örneğin deterjan için 75 ml ve yumuşatıcı için 36 ml).

Temel deterjan dozajını, deterjanın ambalaj etiketindeki bilgilere göre belirleyiniz. Bunu yaparken su sertliğini de dikkate alınız.

Temel yumuşatıcı dozajını, çamaşırlarınızı ne kadar yumuşak istediğinize göre seçiniz.

Bir temel dozajın değiştirilmesi, üç dozaj miktarını da aynı biçimde değiştirir.

Bilgiler

- Eğer çok konsantre bir deterjan kullanıyorsanız temel dozajı azaltınız.
- Yıkama sırasında sürekli olarak büyük miktarda köpük oluşuyorsa, lütfen temel dozajınızı ve dozaj miktar ayarlarını kontrol ediniz. Sıvı deterjanların bazı türleri çok fazla köpük oluşturabilir. Eğer temel dozaj ve dozaj miktarı ayarları doğru ise, başka bir deterjan kullanmanızı öneririz.

Temel dozajların değiştirilmesi:

1. İlgili i-Dos tuşuna (☺ veya ☹) dokununuz ve tuşu yaklaşık 3 saniye boyunca basılı tutunuz. Ön ayarlı temel dozaj, dokunmatik ekranda görünür.
2. → (Kalan süre) - veya + tuşlarını kullanarak gerekli temel dozajı ayarlayınız.
3. Ayar teyit gerektirmeden etkinleştirilir. Orijinal ayara geri dönmek için kısa bir süre bekleyiniz veya herhangi bir tuşa basınız (i-Dos tuşu hariç).

Bilgi: Cihaz kapansa bile, ayarlar değiştirilene kadar hafızada tutulur.

Manuel dozaj

Akıllı dozaj ile birlikte kullanılmayan programlar için veya eğer manuel dozaj ayarlamak istiyorsanız (bu durumda akıllı dozaj "kapalı" durumuna getirilmelidir) deterjan soldaki bölmeye eklenebilir.

Akıllı dozajın yanı sıra, gerekiyorsa bu bölmeye yumuşatıcı, beyazlatıcı veya leke çıkarıcı gibi temizleme yardımcı malzemeleri ekleyebilirsiniz.

⚠ Uyarı**Göz/cilt tahrişi!**

Cihaz çalışırken deterjan çekmecesini açılmışsa deterjan ve bakım ürünü dışarı fırlatabilir.

Çekmeceyi dikkatlice açınız.

Deterjanın/bakım ürününün gözlerinize veya teninize değmesi durumunda dikkatlice durulayınız.

Kazayla yutulursa, tıbbi yardıma başvurunuz.

Dikkat!

Cihaz hasar görebilir

Temizleme maddeleri ve çamaşır ön işlem maddeleri (örneğin leke çıkarıcılar, ön yıkama spreyleri vb.) cihazın dış yüzeyine temas ederse cihaza zarar verebilirler.

Bu maddelerin cihaz yüzeylerine temas etmesine izin vermeyiniz. Gerekliyse sprey artıklarını ve diğer artıkları/ damlaları hemen nemli bir bezle siliniz.

Bilgiler

- Tüm deterjanları, temizleme yardımcılarını ve temizleme maddelerinin dozajını ayarlarken her zaman üreticinin talimatlarına uyunuz.
- Deterjan dozajını manuel olarak ayarlarken, akıllı dozaj gözüne fazladan deterjan eklemeyiniz (akıllı dozajı "kapalı" durumuna getiriniz). Bu durum aşırı dozajı ve köpüklenmeyi engeller.
- Yoğun kıvamlı yumuşatıcıyı ve kumaş kremi, tıkanmayı engellemek için su ile inceltiniz.

Dozaj ve deterjan ekleme:

1. Deterjan çekmecesini çekiniz.

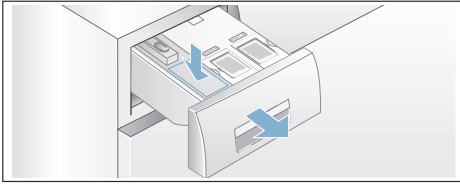

2. Soldaki bölmeye aşağıdakilere uygun bir dozaj ekleyiniz:
 - Kirlilik
 - Su sertliği (sular idaresine sorunuz)
 - Çamaşır miktarı
 - Üretici talimatları
3. Deterjan çekmecesini kapatınız.



Cihaz ayarları

Otomatik kapanma

Cihaz uzun süre çalıştırılmazsa (yaklaşık 15 dakika) program başlamadan ve program bittiğinde otomatik olarak kapanabilir. Cihazı açmak için  güç tuşuna tekrar basınız.

Temel ayarlar

Temel ayarlara erişmek için yaklaşık 3 saniye boyunca  tuşunu basılı tutunuz. Kontrol panelinde şu gösterilir:

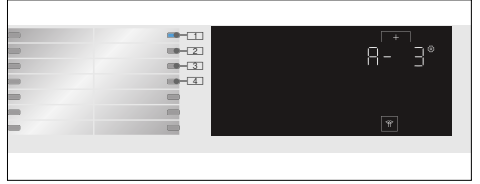

Aşağıdaki temel ayarları değiştirebilirsiniz:

- Sonlanma sinyalinin ses seviyesini.
- Tuşların ses seviyesini.
- Dokunmatik ekranın parlaklığını.
- Kazan bakım bilgisi sinyalinin açılıp/ kapanmasını.

Sonlanma sinyali

Yaklaşık 3 saniye süreyle  düğmesine basınız ve düğmeyi basılı tutunuz. **1** pozisyonundaki gösterge lambası açıktır. Bitiş sinyalinin sesini ayarlamak için **+** düğmesini kullanabilirsiniz, örneğin **A-1**.

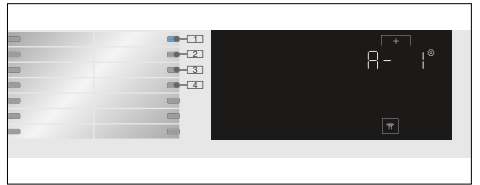

Mümkün olan ayar değerleri:

- 0 kapalı
- 1 sessiz
- 2 orta
- 3 yüksek sesli
- 4 çok yüksek sesli

Tuş sesi

2 no'lu pozisyona dokunabilir ve tuş sesini ayarlamak için + tuşunu kullanabilirsiniz; örn **b - 3**.

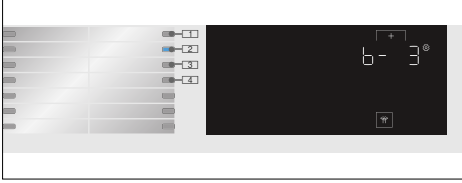
**Mümkün olan ayar değerleri:**

- 0 kapalı
- 1 sessiz
- 2 orta
- 3 yüksek sesli
- 4 çok yüksek sesli

Parlaklık

Mümkün olan ayar değerleri: 1 - 4

3 no'lu pozisyona dokunabilir ve dokunmatik ekranın parlaklığını ayarlamak için + tuşunu kullanabilirsiniz; örn **[- 3]**.

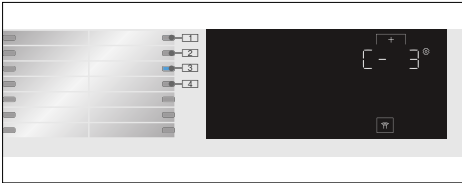
**Mümkün olan ayar değerleri:**

- 1 çok parlak deęil
- 2 normal seviyede parlaklık
- 3 parlak
- 4 çok parlak

Kazan bakım bilgisi sinyalinin açılıp/kapanması

4 no'lu pozisyona dokunabilir ve **Tambur bakım** bilgisi sinyalini açmak veya kapatmak için + tuşunu kullanabilirsiniz.

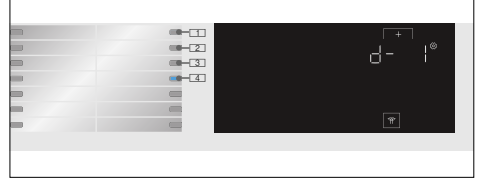
**Mümkün olan ayar değerleri:**

- 0 kapalı
- 1 açık

**Sensörler****Dengesiz yük algılama sistemi**

Otomatik dengesiz yük algılama sistemi dengesizlikleri algılar ve tamburda sıkma sürekli olarak başlatıp durdurarak çamaşırların eşit bir şekilde dağılmasını sağlar.

Eğer çamaşırlar son derece eşitsiz biçimde dağılmışsa, sıkma hızı azaltılır ve güvenlik gerekçeleriyle sıkma devirleri yürütülmez.

Bilgi: Büyük ve küçük çamaşırları tambur içinde eşit biçimde dağıtınız.

Su sensörleri

Durulama çevrimi sırasında Su sensörü, durulama suyunun bulanıklık derecesini (bulanıklık, kir ve deterjan artıkları nedeniyle olur) kontrol eder. Durulama çevriminin süresi ve sayısı, suyun bulanıklığına bağlıdır.



Temizlik ve bakım

⚠ Uyarı

Ölüm tehlikesi!

Hareketli parçalara dokunulması durumunda elektrik çarpması tehlikesi vardır.

Cihazı kapatınız ve elektrik fişini prizden çıkarınız.

Dikkat!

Yangın ve patlama tehlikesi!

Temizleme solventi gibi solventler içeren temizlik malzemeleri nedeniyle toksik buharlar oluşabilir.

Solvent içeren temizlik malzemeleri kullanmayınız.

Dikkat!

Cihaz hasar görebilir!

Temizleme solventi gibi solventler içeren temizlik malzemeleri, cihaz içerisindeki parçalara ve yüzeylere zarar verebilir. Solvent içeren temizlik malzemeleri kullanmayınız.

Makine gövdesi/Kumanda alanı

- Deterjan ve temizlik maddesi kalıntılarını hemen gideriniz.
- Gövdeyi ve kumanda alanını yumuşak ve nemli bir bezle temizleyiniz.
- Ovalama gerektiren veya aşındıran bezler, süngerler ve temizleme maddeleri (Paslanmaz çelik temizleme maddeleri) kullanmayınız.
- Su jeti ile temizlemeyiniz.

Tambur

Klor içermeyen temizlik malzemeleri kullanınız, bulaşık teli kullanmayınız.

Cihaz içerisinde koku varsa veya kazanı temizlemek için cihazda çamaşır olmadan **☞ Tambur bakım 90 °C** programını çalıştırınız.

Kireçten arındırma

Deterjan düzgün şekilde ölçülmüşse kireç giderme işlemine gerek olmaz. Ancak gerekiyorsa kireç çözme malzemesi için üreticinin talimatlarına uyunuz. İnternet sitemizden veya müşteri hizmetlerinden uygun kireç çözücülerini temin edebilirsiniz.

i-Dos deterjan çekmecesini ve yuvası

1. Gözlerin boşaltılması:

Gözlerin ön kısmında, çıkarılabilir contalı tapalara sahip boşaltma ağızları mevcuttur. Gözleri boşaltmak için önce çekmece tutamağını aşağıda gösterildiği biçimde çıkarınız:

a) Deterjan çekmecesini çekiniz.

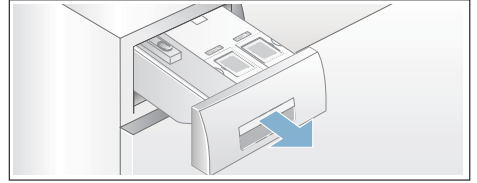

b) Çekmece tutamağının arka tarafındaki (alt kısımda merkezde) kilit dilini (A) hafifçe kendinize doğru çekiniz. Böylece çekmece tutamağının (B) kilidi açılır, artık tutamağı yukarı doğru kaldırarak çekip çıkartabilirsiniz.

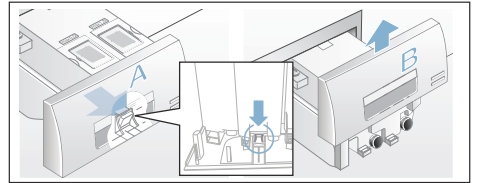

c) Bu gözleri boşaltmak için contalı tapaları dikkatlice çıkarınız ve gözlerin içeriğini uygun bir kabın içine boşaltınız.

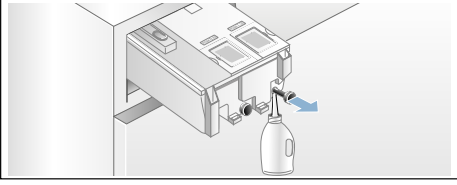

d) Daha sonra tapaları tamamen yerine takınız.

2. Gözlerin/deterjan çekmecesinin temizlenmesi:

Deterjan çekmecesini, boşalttığınız gözleri temizlemenize olanak sağlamak için tamamen dışarı çıkarılabilir.

a) Çekmeceyi çıkartmadan önce gözleri boşaltınız.

Bilgi: Temizliği tamamladıktan sonra sadece tutamağı yerine takınız.

b) Çekmeceyi çekerek açınız.

c) Kilit diline basınız ve çekmeceyi tamamen çıkartınız.

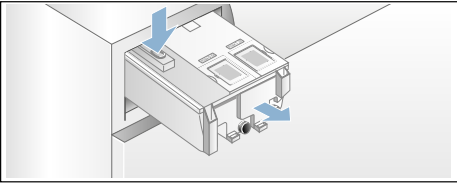

d) Çekmece kapağını dikkatlice çıkartınız.

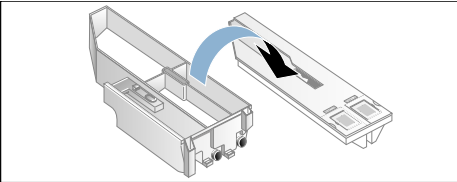

Dikkat!

Deterjan çekmecesine hasar verme riski.

Deterjan çekmecesini elektrikli bileşenler içerir. Bu bileşenler suyla temas ederse hasar görebilir.

- Kapağı bulaşık makinesi içinde yıkamayınız ve suya daldırmayınız.

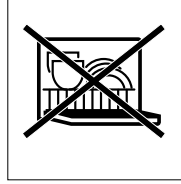

- Arka çekmece konektörünü sudan, deterjan veya yumuşatıcı artıklarından koruyunuz; gerekirse dış yüzeyleri yumuşak ve nemli bir bezle siliniz. Yerine takmadan önce kurutunuz.
- e) Çekmeceyi ve kapağını yumuşak ve nemli bir bezle veya el duşu ile temizleyiniz. Ayrıca iç yüzeyleri de yumuşak, nemli bir bezle temizleyiniz.

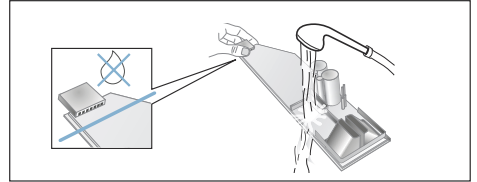

- f) Çekmeceyi ve kapağını kurutunuz ve yeniden birleştiriniz.
- g) Çekmece tutamağını klik sesiyle yerine oturduğunu anlayana kadar yerine itiniz.
- h) Deterjan çekmecesini yuvasının içini temizleyiniz.
- i) Deterjan çekmecesini tamamen içeri itiniz.

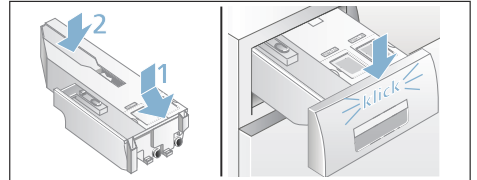

Boşaltma pompası tıkalı

Bilgi: Daha fazla suyun içeri akmasını önlemek ve pompa aracılığıyla boşaltılmasını sağlamak için armatürü kapatınız.

⚠ Uyarı

Haşlanma tehlikesi!

Yüksek sıcaklıkta yıkama yaptığınızda su çok sıcak olur. Sıcak su size temas ederse, haşlanma tehlikesi mevcuttur. Suyun soğumasını bekleyiniz.

1. Cihazı kapatınız. Elektrik fişini çıkarınız.
2. Servis kapağını açınız.

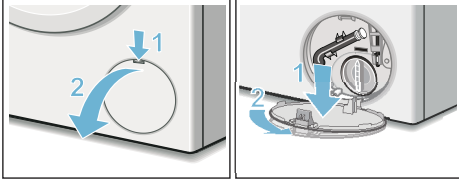

3. Gider hortumunu haznesinden çıkarınız. Contalı kapağı çıkartınız ve suyu uygun bir kap içine boşaltınız. Contalı kapağı değiştiriniz ve gider hortumunu yeniden haznesin yerleştiriniz.

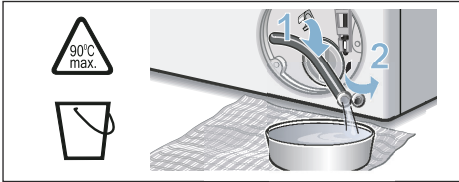

4. Pompa kapağının vidalarını dikkatlice sökünüz; kalan su dökülebilir. İç kısmı, pompa kapak vidasını ve pompa gövdesini temizleyiniz. Boşaltma pompası içindeki pervane dönebiliyor olmalıdır. Pompa kapağını yeniden takıp vidalayınız. Tutamak dikey pozisyonda olmalıdır.

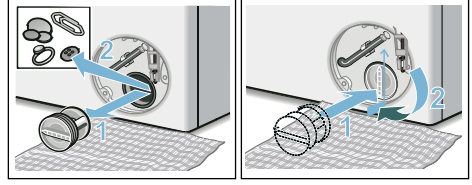

5. Servis kapağını yeniden yerine takınız, kilitleyiniz ve kapatınız.

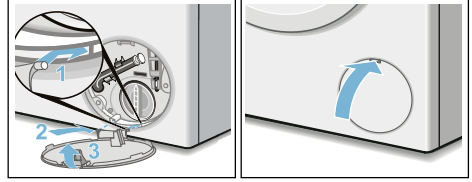

Bilgi: Kullanılmayan deterjanın sonraki yıkama devresinde çıkışı akmasını önlemek için: sol bölmeye 1 litre su dökünüz ve **Durulama/Sıkma** programını başlatınız.

Sifondaki gider hortumu tıkanmış

1. Cihazı kapatınız. Elektrik fişini çıkarınız.
2. Hortum kelepçesini gevşetiniz. Gider hortumunu dikkatli şekilde çıkarınız; kalan su dökülebilir.
3. Gider hortumu ve sifon bağlantı parçasını temizleyiniz.

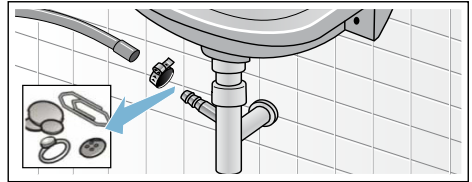

4. Gider hortumunu yeniden takınız ve hortum kelepçesi kullanarak bağlantı yerini sabitleyiniz.

Su beslemesindeki filtre tıkanmış

1. Besleme hortumundaki su basıncının boşaltılması:
 - a) Musluğu kapatınız.
 - b) Herhangi bir program seçiniz (Durulama/Sıkma ☺).
 - c) ►►► tuşuna dokununuz. Programı yaklaşık 40 saniye çalıştırınız.
 - d) ① tuşuna basınız. Cihaz kapanır.
 - e) Elektrik fişini çıkarınız.
2. Filtreleri temizleyiniz:
 - a) Hortum bağlantısını su armatüründen çıkarınız. Filtreyi küçük bir fırça ile temizleyiniz.

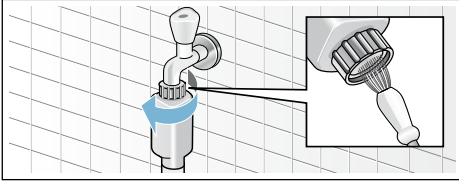

- b) Standart ve Aqua-Secure modelleri için cihazın arkasındaki filtreyi temizleyiniz: Hortumu cihazın arkasından çekip çıkarınız. Pense kullanarak filtreyi çıkartınız ve sonra temizleyiniz.

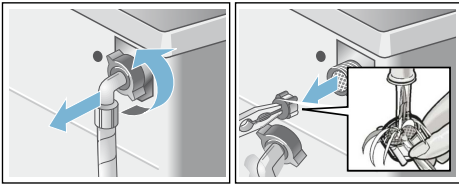

3. Hortumu bağlayınız ve sızıntı olup olmadığını kontrol ediniz.

Hatalar ve olası çözüm yöntemleri

Acil durum kolu

Örn. bir elektrik kesintisi durumunda
Tekrar elektrik sağlandığında program devam eder.

Ancak çamaşırların çıkarılması gerekiyorsa cihazın kapağı aşağıdaki şekilde açılabilir:

⚠ Uyarı

Haşlanma tehlikesi!

Yüksek ısılarda yıkıyorsanız sıcak su ve çamaşırlarla temas etmeniz durumunda haşlanma tehlikesi vardır. Mümkünse önce soğumasını bekleyiniz.

Dikkat!

Döner kazana dokunulduğunda/tutulduğunda tehlike!

Dönerken kazana dokunursanız ellerinizi yaralayabilirsiniz. Kazana dönerken dokunmayınız.

Dikkat!

Su hasarı!

Sızan su, su hasarına neden olabilir. Camdan su görünüyorsa makinenin kapağını açmayınız.

1. Cihazı kapatınız. Elektrik fişini çıkarınız.
2. Suyu boşaltınız.
3. Acil durum kilidini bir aletle aşağı doğru çekiniz ve bırakınız. Sonrasında kapak açılabilir.

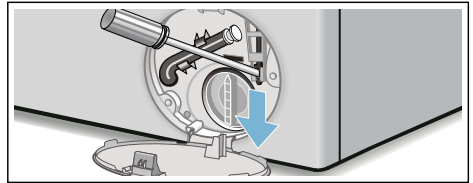



Dokunmatik ekrandaki bilgiler

Ekran	Neden/Çözüm
	<ul style="list-style-type: none"> ■ Hızla yanıp sönüyor + sinyal: Kapak açıldı ve su seviyesi çok yüksek. Kapağı kapatınız,  tuşuyla programa devam ediniz veya  Durulama/Sıkma  seçeneğini seçiniz. ■ Yavaşça yanıp sönüyor: Kapak kilidi sıcaklığı, kapağı açmak için fazla sıcak. Kapak kilidi sıcaklığı azalana kadar yaklaşık 30 saniye bekleyiniz.
	<ul style="list-style-type: none"> ■ Yanıp sönüyor (su beslemesi yok): Musluk açık mı? Su girişi filtresi tıkalı mı? Su girişi filtresini temizleyiniz → <i>Sayfa 29</i> ■ Işıklar yanıyor (düşük su basıncı): Sadece bilgilendirme içindir. Bu, program ilerlemesini etkilemeyecektir. Program süresi uzatıldı.
E:3610	<p>E:36, program sona erdiğinde -10 ve End (Sonlandırma) ile dönüşümlü olarak gösterilir:</p> <ul style="list-style-type: none"> ■ Boşaltma pompası tıkalı. Boşaltma pompasını temizleyiniz → <i>Sayfa 28</i> ■ Gider hortumu/gider borusu tıkalı. Sifondaki gider hortumunu temizleyiniz.
E:3510 (Aqua-Stop model)	<p>E:35, program sona erdiğinde -10 ve End (Sonlandırma) ile dönüşümlü olarak gösterilir: Taban teknesinde su var, cihazdan su sızıyor. Musluğu kapatınız. Müşteri hizmetlerini arayınız.</p>
E:602b	<p>E:60, program sona erdiğinde -2b ve End (Sonlandırma) ile dönüşümlü olarak gösterilir: Dengesizlik problemi, sıkma aşaması iptal edildi.</p>
	Çocuk emniyet kilidi etkinleştirildi - etkinliğini kaldırınız
 ışık yanıyor	Çok fazla köpük algılandı, bu nedenle ek bir durulama etkinleştirildi. Aynı yük ile bir sonraki yıkama döngüsü için  -Dos temel dozunu azaltın.
 Tambur bakım programı için göstergesi ışığı yanıp sönüyor	<p>Tambur ve dış kazanın temizlenmesi ve bakımı için  Tambur bakım programını çalıştırınız.</p> <p>Bilgiler</p> <ul style="list-style-type: none"> ■ Programı çamaşır olmadan çalıştırınız. ■ Toz deterjan veya beyazlatıcı içeren bir deterjan kullanınız. Köpüklenmeyi engellemek için deterjan üreticisinin önerdiği miktarın sadece yarısını kullanınız. Yünüler veya hassas çamaşırlar için tasarlanmış deterjanlar kullanmayınız. ■ Bilgi sinyalinin açılıp/kapanması → <i>Sayfa 25</i>
Diğer göstergeler	Cihazı kapatınız, beş saniye bekleyiniz ve yeniden açınız. Ekran yeniden görüntülenirse Müşteri Hizmetleri'ni arayınız.

Hatalar ve olası çözüm yöntemleri.

Hatalar	Neden/Çözüm
Cihazdan su sızıyor.	<ul style="list-style-type: none"> ■ Gider hortumunu doğru biçimde takınız veya değiştiriniz. ■ Besleme hortumundaki bağlantı vidasını sıkınız.
Cihaz su dolmuyor. Deterjan eklenmedi.	<ul style="list-style-type: none"> ■ Program başlamadı? ■ Musluk açık mı? ■ Filtre tıkanmış olabilir mi? Filtreyi temizleyiniz. → <i>Sayfa 29</i> ■ Besleme hortumu kıvrılmış veya sıkışmış mı?

Hatalar	Neden/Çözüm
Göz boş ve dolun seviyesi göstergesi yanıp sönmüyor.	<ul style="list-style-type: none"> ■ Çekmece kapağı/konektör kirli mi? Deterjan çekmeceğini temizleyiniz. → Sayfa 26 ■ Deterjan çekmeceği yerine doğru biçimde itildi mi? → Sayfa 21
Göz(ler)e yanlış deterjan/ yumuşatıcı dökülmüş.	Göz(ler): <ol style="list-style-type: none"> 4. Boş ve temiz. → Sayfa 26 5. Yedinden doldurunuz.
Gözlerdeki deterjan/ yumuşatıcı donmuş.	Gözleri temizleyip yeniden doldurunuz.
Kapak açılmıyor.	<ul style="list-style-type: none"> ■ Güvenlik fonksiyonu etkinleştirildi. Program durdurulsun mu? ■ Kapak sadece acil durum açma kolu ile mi açılabilir? → Sayfa 29 ■ Çocuk emniyeti etkinleştirildi mi? Çocuk kilidinin etkinliğini kaldırınız.
Program çalışmaya başlamıyor.	<ul style="list-style-type: none"> ■ ▷ tuşuna bastınız mı veya → (Kalan süre) süresi seçtiniz mi? ■ Kapak kapalı mı? ■ 🚰 ışıklar yanıyor: Deterjan çekmeceği tamamen içeri itilmedi. Deterjan çekmeceğini yerine doğru biçimde itiniz.
Su boşalmıyor.	<ul style="list-style-type: none"> ■ Boşaltma pompasını temizleyiniz. → Sayfa 28 ■ Gider borusunu ve/veya gider hortumunu temizleyiniz.
Tamburda su görünmüyor.	Hata değildir - su görülebilen seviyenin altındadır.
Sıkma sonucu yeterli değil. Çamaşır ıslak/çok nemli.	<ul style="list-style-type: none"> ■ Hata değildir - dengesiz yük algılama sistemi sıkma devresini durdurmuştur, çünkü çamaşır düzgün dağılmamıştır. Büyük ve küçük çamaşıruları tambur içinde eşit biçimde dağıtınız. ■ 🚰 (Kırışıklık önleme) seçildi mi? ■ Seçilen devir çok mu düşük?
Sıkma devresi birden çok defa çalışır.	Hata değil - dengesiz yük algılama sistemi dengesizliği ayarlıyor.
Program normalden daha uzun sürdü.	<ul style="list-style-type: none"> ■ Hata değil - dengesiz yük algılama sistemi dengesizliği çamaşırını sürekli dağıtarak ayarlıyor. ■ Hata değil - köpük algılama sistemi etkin - bir durulama döngüsü etkinleştirildi.
Yıkama devresi sırasında program süresi değişiyor.	Hata değil - program sıralaması bu özel yıkama prosesi için optimize edilmemiş. Bu durum programın dokunmatik ekranda gösterildiğinden farklı uzunlukta olmasına neden olabilir.
Bakım ürünü için soldaki bölmede kalan su.	Hata değildir - bakım ürününün verimliliği bundan etkilenmez.
Cihazda kötü koku, leke oluşumu.	<p>🚰 Tambur bakım programı çamaşır olmadan çalıştırınız.</p> <p>Toz deterjan veya beyazlatıcı içeren deterjan ekleyiniz.</p> <p>Bilgi: Köpüklenmeyi engellemek için deterjan üreticisinin önerdiği miktarın sadece yarısını kullanınız. Yünlüler veya hassas çamaşırılar için tasarlanmış deterjanlar kullanmayınız.</p>

Hatalar	Neden/Çözüm
Dokunmatik ekranda $\Delta \pm$ sembolü yanar. Köpük ayrıca deterjan çekmece-sinden sızıyor da olabilir.	<p>Çok fazla mı deterjan kullandınız?</p> <p>Bir yemek kaşığı yumuşatıcı 1/2 litre su ile karıştırılmalı ve soldaki bölmeye dökülmelidir (outdoor giysiler, spor giysileri ve doldurulmuş ürünler için uygun değildir).</p> <p>Sonraki yıkama döngüsünde daha az deterjan kullanınız.</p>
Yinelenen, yoğun köpük.	<ul style="list-style-type: none"> ■ Temel dozajınızı ve dozaj gücü ayarlarınızı kontrol ediniz. ■ Gerekirse başka bir sıvı deterjan kullanınız.
Deterjan/yumuşatıcı contadan sızıyor ve kapakta veya conta kıvrımında toplanıyor.	Gözlerde çok fazla deterjan/yumuşatıcı var. Gözleri max. işaretini geçecek kadar doldurmayınız.
Sıkma döngüsü sırasında yüksek sesler, titreşimler ve cihaz "hareketi".	<ul style="list-style-type: none"> ■ Cihaz hizalandı mı? Cihazı hizalayınız. → <i>Sayfa 37</i> ■ Cihaz ayakları sabitlendi mi? Cihaz ayaklarını emniyete alınız. → <i>Sayfa 37</i> ■ Taşıma civataları söküldü mü? Taşıma civatalarını çıkarınız. → <i>Sayfa 35</i>
Dokunmatik ekran gösterge ışıkları, cihaz çalışırken yanmıyor.	<ul style="list-style-type: none"> ■ Bir elektrik kesintisi mi oldu? ■ Sigortalar atmış mı? Sigortaları açınız/değiştiriniz. ■ Hata sürekli meydana geliyorsa müşteri hizmetlerini arayınız.
Çamaşırdaki deterjan artıkları mevcut.	<ul style="list-style-type: none"> ■ Bazı fosfatsız deterjanlar suda çözilemeyen kalıntılar içerir. ■  Durulama/Sıkma  seçeneğini seçiniz veya yıkadıktan sonra çamaşırları fırçalayınız.
Eğer bir hatayı kendiniz düzeltemiyorsanız (cihazı kapatıp açtıktan sonra) veya onarım yapılması gerekiyorsa:	
<ul style="list-style-type: none"> ■ Cihazı kapatınız ve elektrik fişini prizden çıkarınız. ■ Musluğu kapatınız ve müşteri hizmetlerini arayınız. 	



Satış sonrası servis

Bir arızayı kendiniz onaramıyorsanız (bakınız bölüm "Arızalar ve yapılması gerekenler" → *Sayfa 30*) satış sonrası servisimiz ile irtibat kurunuz.

Mühendislerin ziyaretlerinin tekrarlanmaması için her zaman uygun çözümler bulacağız.

Lütfen satış sonrası servise ürün numarasını (E No.) ve cihazın üretim numarasını (FD) veriniz.

E-Nr. _____ FD _____

E no. Ürün numarası

FD Üretim numarası

Bu bilgiyi şurada bulabilirsiniz (modele bağlı olarak):

- Yükleme kapağının iç kısmında
- Cihazın arka kısmında

Arıza durumunda onarım talebi ve tavsiyesi

CN 400 889 9999

Tüm ülkeler için iletişim bilgileri, ekteki satış sonrası servis listesinde bulunabilir.

Üreticinin uzmanlığına güveniniz. Bize ulaşınız. Böylece onarımların eğitimli servis personeli tarafından ve orijinal yedek parçalar kullanılarak yürütüldüğünden emin olabilirsiniz.

Teknik veriler

Boyutlar:

84,5 x 59,8 x 62 cm
(yükseklik x genişlik x derinlik)

Ağırlık:

78 kg

Şebeke bağlantısı:

Nominal voltaj 220–240 V, 50 Hz

Nominal akım 10 A

Nominal güç 2300 W

Su basıncı:

100–1000 kPa (1–10 bar)

Kapatıldığında elektrik tüketimi:

0,12W

Kullanıma hazır olduğunda elektrik tüketimi (açık bırakma modu):

0,43 W

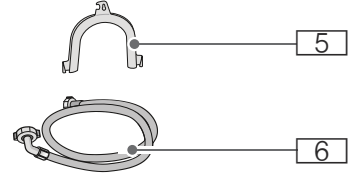
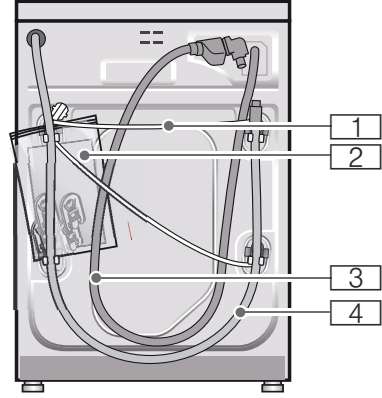

- 1 Elektrik kablosu
 - 2 Çanta:
 - Kurulum ve çalıştırma talimatları
 - Müşteri Hizmetleri adres rehberi*
 - Garanti*
 - Ek*
 - Taşıma desteklerini çıkardıktan sonra açık kalan kısımlar için kapatma kapakları
 - 3 AquaStop modellerinde su giriş hortumu
 - 4 Su tahliye hortumu
 - 5 Su tahliye hortumunu sabitleme dirseği*
 - 6 Standart/Aqua-Secure modellerinde soğuk su giriş hortumu
- * Modele bağlı

Ayrıca, su tahliye hortumunu bir sifona bağlamak için bir hortum kelepçesi (24 - 40 mm çapında, yetkili satıcılardan temin edilebilir) gereklidir.

Konumlandırma ve bağlantı

Teslimat kapsamı

Bilgi: Cihazın taşıma esnasında zarar görüp görmediğini kontrol ediniz. Asla zarar görmüş bir cihazı kullanmayınız. Herhangi bir şikayetiniz olduğunda cihazı satın aldığınız bayiye veya Müşteri Hizmetlerimize başvurunuz.

Yardımcı araç

- Hizalama için su terazisi
- Şu anahtarları kullanınız:
 - Taşıma desteklerini gevşetmek için WAF 13 ve
 - Cihaz ayaklarını hizalamak için WAF 17

Güvenlik talimatları

Uyarı

Yaralanma tehlikesi!

- Cihaz çok ağırdır. Cihazı kaldırırken/taşırken dikkat ediniz.
- Cihaz eğer çıkıntılı parçalardan (örn. cihaz kapağı) kaldırılmışsa parçalar kırılabilir ve yaralanmalara neden olabilir. Cihazı, çıkıntılı parçalarla kaldırmayınız.
- Eğer hortum ve elektrik kabloları doğru biçimde yerleştirilmemişse takılıp düşme ve yaralanma riski mevcuttur. Kabloları ve hortumları, takılıp düşme riski olmayacak biçimde yerleştiriniz.

Dikkat!

Cihaz hasar görebilir

Donmuş hortumlar yırtılabilir/patlayabilir. Cihazı donmaya maruz kalabileceği yerlere veya açık havadaki mekanlara monte etmeyiniz.

Dikkat!

Su hasarı

Su besleme hortumu ve gider hortumu için bağlantı noktalarında yüksek su basıncı mevcuttur. Sızıntıları ve su hasarlarını engellemek için bu bölümdeki talimatları uymalısınız.

Bilgiler

- Burada listelenen güvenlik bilgilerinin yanı sıra, yerel su ve elektrik sağlayıcısının da özel talimatları olabilir.
- Şüphenez varsa cihazı bir uzmana bağlatınız.

Kurulum yüzeyi

Bilgi: Cihazın oda içinde hareket etmesinin engellenmesi için alet stabil biçimde dengelenmelidir.

- Kurulum yeri kaymaz ve düz olmalıdır.
- Yumuşak zeminler/zemin kaplamaları uygun değildir.

Platform veya ahşap geçme zemin üzerine kurulum

Dikkat!

Cihaz hasar görebilir

Cihaz, sıkma sırasında "gezinebilir" ve tabandan yana yatabilir/devrilebilir. Cihazın ayakları, tutma braketleri ile sabitlenmelidir. Sipariş no. WMZ 2200, WX 9756, CZ 110600, Z 7080X0.

Bilgi: Ahşap kirişli zeminlerde cihazı aşağıdaki yerlere yerleştiriniz:

- Mümkünse bir köşeye,
- Zemine sıkıca vidalanmış suya dayanıklı bir lata üzerine (min. 30 mm kalınlığında).

Bir platform veya çekmece içine kurulum

Platform sipariş numarası: WMZ 20490, WZ 20490, WZ 20510, WZ 20520.

Cihazın mutfağa monte edilmesi

Uyarı

Ölüm tehlikesi!

Hareketli parçalara dokunulması durumunda elektrik çarpması tehlikesi vardır.

Cihazın üst plakasını çıkartmayınız.

Bilgiler

- 60 cm'lik bir boşluk genişliği gereklidir.
- Cihazı sadece yanlardaki dolaplara güvenli biçimde sabitlenmiş, sürekli bir tablanın altına monte ediniz.

Taşıma civatalarının çıkarılması

Dikkat!

Cihaz hasar görebilir

- Cihaz, taşıma kilitleri kullanılarak taşıma için güvenceye alınmıştır. Taşıma kilitleri çıkarılmazsa, cihaz çalıştırıldığında zarar görebilir. Cihazı ilk defa kullanmadan önce, tüm taşıma kilitlerini çıkardığınızdan emin olunuz. Kilitleri güvenli bir yerde tutunuz.
- Daha sonraki bir tarihte cihazın taşınması durumunda taşıma hasarı oluşmasını engellemek için bu taşıma kilitlerinin taşıma öncesinde yeniden cihaza takılması gereklidir.

Bilgi: Vidaları ve kovanları güvenli bir yerde tutunuz.

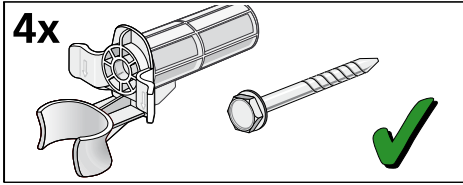

1. Hortumları tutuculardan çıkarınız.

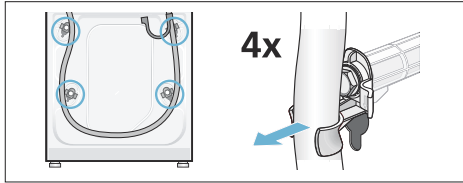

2. Dört taşıma destek vidasının tümünü gevşetiniz ve çıkarınız. Kovanları çıkarınız. Bunu yapmak için elektrik kablosunu tutuculardan çıkarınız.

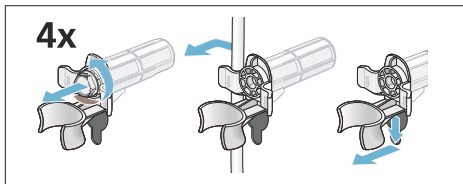

3. Kapakları yerine oturtunuz. Takılan kancaların üzerine bastırarak kapakları tam olarak yerlerine kilitleyiniz.

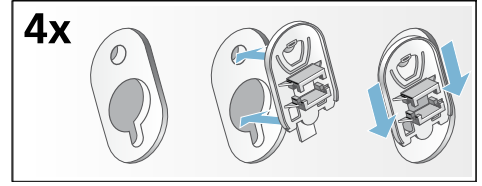

Hortum ve kablo uzunlukları

- Soldan bağlantı

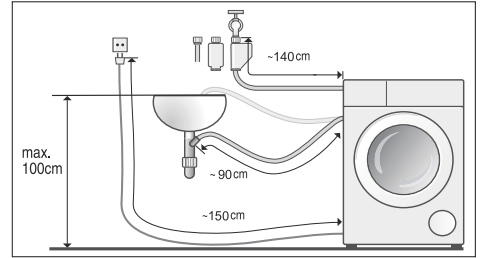

- Sağdan bağlantı

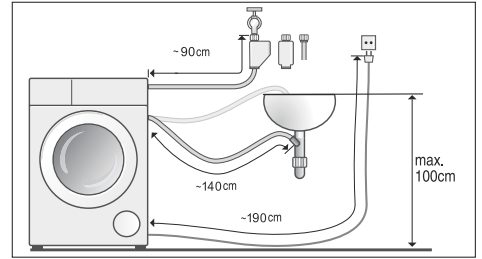

Yararlı bilgi: Aşağıdakiler yetkili satıcılardan/satış sonrası servisten temin edilebilir:

- Aqua-Stop uzatması veya soğuk su besleme hortumu (yaklaşık 2,50 m); sipariş no. WMZ2380, WZ10130, CZ11350, Z7070X0
- Daha uzun besleme hortumu (yakl. 2,20 m), standart model için

Su girişi

⚠ Uyarı **Ölüm tehlikesi!**

Hareketli parçalara dokunulması durumunda elektrik çarpması tehlikesi vardır.

Aqua-Stop emniyet valfini* suya daldırmayınız (bir elektrik valfi içerir).

* Modele bağlı

Cihazı bağlarken aşağıdakilere dikkat ediniz:

Bilgiler

- Cihazı sadece soğuk şebeke suyu ile çalıştırınız.
- Cihazı, basınçsız bir sıcak su kazanının musluk bataryasına bağlamayınız.
- Kullanılmış bir giriş hortumu kullanmayınız. Sadece cihazla birlikte verilen veya yetkili bir satıcıdan satın alınan giriş hortumunu kullanınız.
- Su giriş hortumunu bükmeyiniz, ezmeyiniz veya kesmeyiniz (aksi durumda dayanıklılığı artık garanti edilemez).
- Vida bağlantılarını sadece elle sıkınız. Vida bağlantıları, bir aletle (pense) çok fazla sıkılırsa yiv zarar görebilir.

Su şebekesinde optimum su basıncı

En az 100 kPa (1 bar)

Maksimum 1000 kPa (10 bar)

Musluk açıldığında su akışı en az 8 l/ dak'dır.

Su basıncı bundan daha yüksekse, bir basınç düşürme valfi takılmalıdır.

Bağlantı

1. Su besleme hortumunu su musluğuna ($\frac{3}{4}$ " = 26,4 mm) ve cihaza bağlayınız:
 - Model: **Standart**

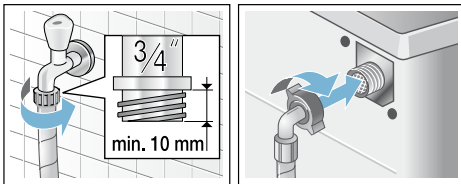

- Model: **Aqua-Secure**

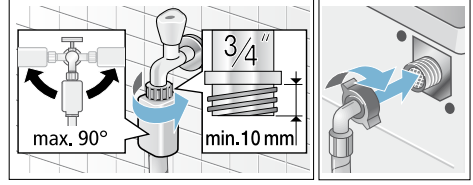

- Model: **Aqua-Stop**

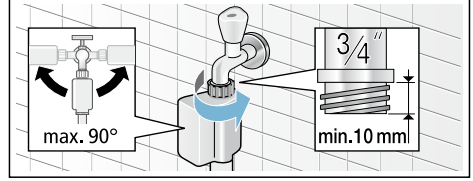

2. Su musluğunu dikkatlice açınız, bağlantı noktalarında sızıntı olup olmadığını kontrol ediniz. Vida bağlantısı şebeke su basıncına sahiptir.

Su çıkışı

⚠ Uyarı

Haşlanma tehlikesi!

Yüksek ısılarda yıkıyorsanız sıcak su ile temas etmeniz durumunda (örn. sıcak suyu bir lavaboya boşaltırken) haşlanma tehlikeniz vardır.

Sıcak suya dokunmayınız.

Dikkat!

Su hasarı

Boşaltma sırasında gider hortumu, yüksek sıcak su basıncı nedeniyle lavabodan veya bağlantı noktasından kayarsa akan su hasara neden olabilir. Gider hortumunu, kaymayacak şekilde sabitleyiniz.

Dikkat!**Cihazın/çamaşırların zarar görmesi**

Gider hortumunun uç kısmı, boşaltılan suyun içerisine girerse su makinenin içerisine geri çekilebilir ve bu, cihaza/çamaşırlara zarar verebilir.

Aşağıdakilerden emin olunuz:

- Tapa, lavabodan boşalmayı engellemiyor.
- Gider hortumunun uç kısmının, boşaltılan suyun içerisine girmediğinden.
- Suyun yeterince hızlı şekilde boşaltıldığından.

Bilgi: Su gider hortumunu bükmeyiniz veya zorlamayınız.

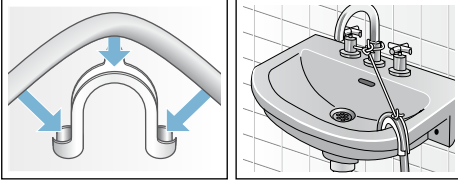
Bağlantı**■ Bir lavaboya boşaltma****■ Bir sifona boşaltma**

Bağlantı noktasının, 24 - 40 mm çapında bir hortum kelepçesi (yetkili satıcılardan temin edilebilir) kullanılarak sabitlenmesi gerekir.

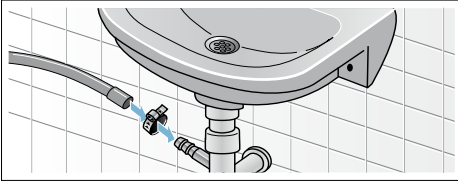
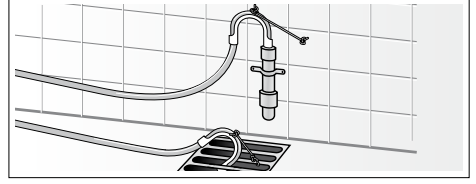
**■ Kauçuk bağlantılı bir plastik boruya veya bir gider ızgarasına boşaltma****Hizalama**

Bir su terazisi kullanarak cihazı eşit düzeye getiriniz.

Hatalı hizalama yüksek gürültüye, titremelere ve "gezinmeye" neden olabilir.

1. Bir anahtar kullanarak kilitleme somunlarını saat yönünde döndürerek gevşetiniz.
2. Bir su terazisi ile cihazın hizasını kontrol ediniz ve gerekiyorsa düzeltiniz. Cihazın ayaklarını döndürerek yüksekliği değiştiriniz. Cihazın dört ayağı da zemine iyice yerleştirilmelidir.
3. Kilitleme somununu gövdeye doğru sıkınız. Bunu yaparken ayağı sıkıca tutunuz ve yüksekliğini ayarlamayınız. Cihazın dört ayağındaki kilitleme somunları gövdeye sıkıca vidalanmalıdır.



Elektrik bağlantısı

Uyarı Ölüm tehlikesi!

Hareketli parçalara dokunulması durumunda elektrik çarpması tehlikesi vardır.

- Elektrik fişine asla ıslak ellerle dokunmayınız veya fişi tutmayınız.
- Elektrik fişini fişinden tutarak çıkarınız ve asla kablосundan tutarak çıkarmayınız; bu, fişe zarar verebilir.
- Elektrik fişini işlem sırasında asla çıkarmayınız.

Aşağıdaki bilgileri inceleyiniz ve olmalarını sağlayınız:

Bilgiler

- Şebek voltajı ile cihaz üzerinde (anma değeri plakası) belirtilen voltajın aynı olmasını. Bağlanmış yük ile gerekli sigorta anma değeri plakası üzerinde belirtilmiştir.
- Cihazın sadece düzgün takılmış bir topraklı priz ile bir alternatif akıma bağlanmasını.
- Elektrik fişinin prize tam oturmuş olmasını.
- Kablo kesitinin uygun olmasını.
- Topraklama sisteminin düzgün şekilde kurulmuş olmasını.
- Elektrik kablosunun sadece yetkili bir elektrisyen tarafından değiştirilmesini (gerekirse). Yeni elektrik kablosu satış sonrası servisten temin edilebilir.
- Birden fazla priz/bağlantı veya uzatma kablosu kullanılmamasını.
- Bir topraklama kaçağı devre kesicisi kullanılıyorsa sadece  sembolüne sahip devre kesicilerin kullanılmasını. Yürürlükteki yasalarla uyumluluğu sadece bu sembol garantiler.
- Elektrik fişine istenildiğinde ulaşılabilmesini.
- Elektrik kablosunun bükülmüş, ezilmiş, değiştirilmiş, kesilmiş olmamasını veya ısı kaynakları ile temas halinde olmamasını.



İlk kez yıkamadan önce

Cihaz fabrikadan çıkmadan önce kapsamlı biçimde test edilmiştir. Test işleminden sonra kalan suyu gidermek için, ilk yıkama devresi çamaşır **olmadan** çalıştırılmalıdır.

Bilgiler

- Cihaz **doğru biçimde kurulmalı ve bağlanmalıdır.**
- Asla zarar görmüş bir cihazı kullanmayınız. Müşteri hizmetlerine haber veriniz.

Hazırlık çalışması:

1. Cihazı kontrol ediniz.
2.  ve  gözlerini doldurunuz.
3. Fişi prize takınız.
4. Musluğu açınız.

Programı çamaşır olmadan çalıştırınız.

1. Cihazı açınız.
2. Kapağı kapatınız (çamaşır koymayınız).
3.  **Tambur bakım 90 °C** programını ayarlayınız.
4. Deterjan çekmecesini açınız.
5. Soldaki bölmeye yaklaşık 1 litre su doldurunuz.
6. Soldaki bölmeye standart deterjan dökünüz.
Bilgi: Köpüklenmeyi engellemek için deterjan üreticisinin önerdiği miktarın sadece yarısını kullanınız. Yünlüler veya hassas çamaşırlar için tasarlanmış deterjanlar kullanmayınız.
7. Deterjan çekmecesini kapatınız.
8. Programı başlatınız.
9. Program sonunda cihazı kapatınız.

Cihazınız artık kullanıma hazırdır.

Taşıma

örn. evi taşıırken

Hazırlık aşaması:

1. Su musluğunu kapatınız.
2. Giriş hortumundaki su basıncını düşürünüz:
Bakım - su beslemesindeki filtre tıkalı
→ Sayfa 29
3. Kalan suyu boşaltınız.
Bakım - boşaltma pompası tıkalı
→ Sayfa 28
4. Cihazın fişini çekiniz.
5. Hortumları çıkarınız.

Taşıma kilitlerinin takılması:

1. Kapakları çıkarınız ve güvenli bir yerde tutunuz.
Gerekliyorsa bir tornavida kullanınız.

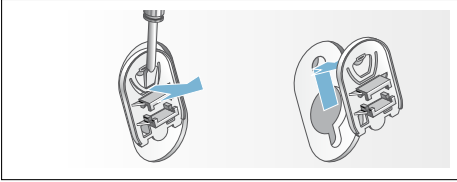

2. Dört kovanın tümünü takınız.
Elektrik kablosunu tutuculara sıkı bir şekilde tutturunuz. Vidaları takınız ve sıkınız.

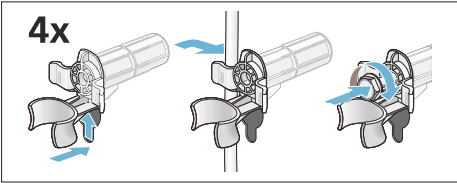

Cihazı yeniden açmadan önce:

Bilgiler

- Taşıma civatalarının sökülmesi **zorunludur**.
- Soldaki bölmeğe yaklaşık 1 litre su doldurunuz, Durulama/Sıkma programını seçiniz veya ve başlatınız. Bu, bir sonraki çamaşır yıkama işleminde deterjanın kullanılmadan çıkış borusuna akmasını önler.

Aqua
Stop

Aqua-Stop garantisi

Sadece Aqua-Stop içeren cihazlarda

Satın alma anlaşmasına ve cihaz garantimize dayanarak satıcıya yöneltilecek garanti taleplerine ek olarak, aşağıdaki durumlarda da zararı tazmin etmeyi taahhüt ederiz:

1. Eğer su hasarı Aqua-Stop sistemindeki bir hata nedeniyle ortaya çıkmışsa, evsel müşterilerimizde oluşan zararı tazmin etmeyi taahhüt ediyoruz.
2. Sorumluluk garantisi cihazın servis ömrü boyunca geçerlidir.
3. Tüm garanti talepleri için ön koşul, Aqua-Stop içeren cihazın bizim talimatlarımıza uygun olarak kurulmuş ve bağlanmış olmasıdır; Aqua-Stop aksesuarlarının (orijinal aksesuarlar) da doğru biçimde takılmış olması gereklidir. Garantimiz, musluktaki Aqua-Stop bağlantısına kadar giden hatalı besleme hatlarını ve bağlantı elemanlarını karşılamaz.
4. Aqua-Stop içeren cihazların çalışırken gözetim altında tutulmasına gerek olmadığı gibi, çalışma sonrasında musluğun kapatılması da gerekli değildir. Musluk sadece, birkaç haftalık tatiller gibi uzun bir süre evden uzaklaştığınız zaman kapatılmalıdır.

Arızalarda onarım siparişı ve danışmanlık

TR 444 6688 (Çaęrı merkezini sabit hatlardan aramanın bedeli şehir içi ücretlendirme, Cep telefonlarından ise kullanılan tarife göre deęişkenlik göstermektedir.)

Tüm ülkelere ait iletişim bilgilerini, ekteki müşteri hizmetleri dizininden bulabilirsiniz.

BSH Hausgeräte GmbH
Carl-Wery-Straße 34
81739 München
GERMANY
siemens-home.com

BSH Ev Aletleri Sanayi ve Ticaret A.Ş. tarafından Siemens AG'nin Ticari Marka Lisansı ile üretilmiştir



9001132999 (9511)