

SIEMENS



# Tvättmaskin

WM145S9DN

[siemens-home.bsh-group.com/welcome](https://siemens-home.bsh-group.com/welcome)

sv Bruks- och uppställningsanvisning

Register  
your  
product  
online

## Din nya tvättmaskin

Du har köpt en Siemens-tvättmaskin.

Ta några minuter och läs bruksanvisningen, så att du lär dig tvättmaskinens fördelar.

Varje tvättmaskin som lämnar fabriken uppfyller kraven i Siemens kvalitetssäkring när det gäller funktion och felfritt skick.

Mer information om våra produkter, tillbehör, reservdelar och service hittar du på vår webbsida [www.siemens-home.bsh-group.com](http://www.siemens-home.bsh-group.com) eller så kan du vända dig direkt till service.

Om bruks- och installationsanvisningen beskriver olika modeller finns avvikelserna angivna på respektive ställe.



Använd inte tvättmaskinen förrän du läst bruks- och installationsanvisningen!

### Illustrationsregler

#### **Varning!**

Kombinationen av symbol och varningstext varnar för möjliga risksituationer. Livsfara eller risk för personskador om du inte följer anvisningarna.

#### **Obs!**

Varningstexten varnar för en eventuellt farlig situation. Risk för sak- och/eller miljökador om du inte följer anvisningarna.

### Anvisning/tips

Anvisningar om hur du använder enheten optimalt/nyttig information.

#### **1. 2. 3. / a) b) c)**

Siffror eller bokstäver markerar momenten.

■ / - / -

Rutor eller snedstreck markerar uppräkningsrader.

# Innehållsförteckning

 <b>Avsedd användning</b> . . . . .	4	 <b>Extra programinställningar</b> . . . . .	21
 <b>Säkerhetsanvisningar</b> . . . . .	5	speedPerfect  . . . . .	21
Elsäkerhet . . . . .	5	ecoPerfect  . . . . .	21
Risk för personskador! . . . . .	5	Förtvätt . . . . .	21
Barnsäkerhet . . . . .	6	Extrasköljning . . . . .	21
 <b>Miljövärd</b> . . . . .	7	Skrynkelskydd . . . . .	21
Förpackning/uttjänt maskin . . . . .	7	Fläckar . . . . .	21
Spartips . . . . .	7	 <b>Så använder du maskinen</b> . . . . .	22
 <b>Kort sammanfattning av det viktigaste</b> . . . . .	8	Förberedelser . . . . .	22
 <b>Lär dig enheten</b> . . . . .	9	Slå på maskinen/välja program . . . . .	22
Tvättmaskin . . . . .	9	Lägga tvätt i trumman . . . . .	22
Kontroller . . . . .	10	Dosera och fylla på tvätt- och sköljmedel . . . . .	23
Display . . . . .	11	Ändra programinställningarna . . . . .	24
 <b>Tvättgods</b> . . . . .	12	Välja extra programinställningar . . . . .	24
Förbehandla tvätten . . . . .	12	Starta programmet . . . . .	24
Sortera tvätten . . . . .	12	Barnspärr . . . . .	25
 <b>Tvättmedel</b> . . . . .	13	Fylla på tvätt . . . . .	25
Välja rätt tvättmedel . . . . .	13	Ändra programmet . . . . .	25
Spara energi och tvättmedel . . . . .	13	Avbryta programmet . . . . .	25
 <b>Programöversikt</b> . . . . .	14	Programslut vid Sköljstopp . . . . .	25
Programvredets program . . . . .	14	Programslut . . . . .	25
Stärkning . . . . .	19	Ta ur tvätten/slå av maskinen . . . . .	26
Färgning/blekning . . . . .	19	 <b>Maskininställningar</b> . . . . .	26
Blöttläggning . . . . .	19	Slå på inställningsläge . . . . .	26
 <b>Programförinställningar</b> . . . . .	19	Ändra signalvolym . . . . .	27
Temperatur . . . . .	19	Slå på/av automatisk maskinavstängning . . . . .	27
Centrifugeringsvarvtal . . . . .	19	Slå på/av indikeringssignal för trumrengöring . . . . .	27
Färdig om . . . . .	20	Slå av inställningsläge . . . . .	27
		 <b>Givare</b> . . . . .	27
		Mängdautomatik . . . . .	27
		System för obalanskontroll . . . . .	27
		Aquasensor . . . . .	27

	<b>Rengöring och skötsel . . . . .</b>	<b>28</b>
	Hölje/kontroller . . . . .	28
	Tvättrumman . . . . .	28
	Avkalkning . . . . .	28
	Tvättmedelsfack och hölje . . . . .	28
	Avloppspumpen igensatt, nödtömning . . . . .	29
	Avloppslangen är igensatt vid anslutningen på avloppsröret . . . . .	30
	Filtret i vattenanslutningen är igensatt . . . . .	30
	<b>Felsökning . . . . .</b>	<b>31</b>
	Nödupplåsning . . . . .	31
	Information på displayen . . . . .	32
	Felsökning . . . . .	33
	<b>Service . . . . .</b>	<b>35</b>
	<b>Förbrukningsvärden . . . . .</b>	<b>36</b>
	Huvudtvättprogrammets effekt- och vattenförbrukning, programtid och restfuktighet . . . . .	36
	Effektivaste programmet för bomullstextilier . . . . .	37
	<b>Tekniska data . . . . .</b>	<b>37</b>
	<b>Uppställning och anslutning . . . . .</b>	<b>38</b>
	Medföljande tillbehör . . . . .	38
	Säkerhetsanvisningar . . . . .	39
	Uppställningsplatsen . . . . .	39
	Uppställning på sockel eller trägol . . . . .	39
	Uppställning på stativ med utdragslåda . . . . .	39
	Inbyggnad i köksinredning . . . . .	39
	Ta bort transportsäkringarna . . . . .	40
	Slang- och sladdlängder . . . . .	41
	Vattenanslutning . . . . .	42
	Avlopp . . . . .	43
	Nivellering . . . . .	44
	Elanslutning . . . . .	44
	Före 1:a tvättomgången . . . . .	45
	Transport . . . . .	46

## Avsedd användning

- Enheten är bara avsedd för normalt hemmabruk.
- Tvättmaskinen är avsedd för tvätt av textilier som tål maskintvätt och ylle som tål handtvätt.
- Avsedd för tvätt med kallt kranvatten och vanliga tvättmedel och tillsatser för tvättmaskin.
- Följ alltid tillverkarens anvisningar för dosering av tvättmedel, tillsatser och rengöringsmedel.
- Barn över 8 år och personer med begränsad fysisk, sensorisk eller mental färdighet eller som saknar erfarenhet eller kunskaper får bara använda enheten **under överinseende** av någon eller om någon ansvarar för att de **får lära sig hur man använder enheten**. Barn får inte göra rengöra eller sköta om maskinen utan uppsikt.
- Håll barn under 3 år på avstånd från tvättmaskinen.
- Skåpet är avsett att användas på en nivå upp till högst 4000 meter över havet.
- Håll husdjur borta från tvättmaskinen.

**Innan du använder maskinen:** Läs bruks- och installationsanvisningarna och all övrig information som följer med tvättmaskinen och följ anvisningarna. Spara dokumentationen för framtida bruk eller efterföljande ägare.

## **Säkerhetsanvisningar**

### **Elsäkerhet**

#### **Varning**

##### **Livsfara!**

Risk för stötar vid kontakt med spänningssatta detaljer.

- Ta aldrig i kontakten med våta händer.
- Ta alltid tag i kontakten när du drar ur, inte i sladden. Annars kan du skada sladden.

### **Risk för personskador!**

#### **Varning**

##### **Risk för personskador!**

- Lyfter du tvättmaskinen i utstående delar (t.ex. luckan), så kan de gå av och ge personskador. Lyft inte tvättmaskinen i utstående detaljer.
- Ställer du dig på tvättmaskinen, så kan toppskivan gå sönder och ge personskador. Ställ dig inte på tvättmaskinen.
- Stöder/ställer du dig på öppen lucka kan tvättmaskinen välta och ge personskador. Stöd dig aldrig på öppen lucka.

- Sticker du in händerna i trumman när den roterar kan du skada händerna. Stick aldrig in handen när trumman roterar. Vänta tills trumman inte slutat rotera.

#### **Varning**

##### **Risk för skållningsskador!**

Tvätt på hög temperatur innebär risk för skållningsskador vid kontakt med het tvättlösning, t.ex. om maskinen tömmer hett avlopp i tvättställ. Undvik kontakt med het tvättlösning.

## Barnsäkerhet

### **Varning** **Livsfara!**

Barn kan hamna i livsfarliga situationer eller bli skadade om de leker vid tvättmaskinen.

- Låt inte barn leka utan uppsikt vid tvättmaskinen!
- Barn får inte leka med tvättmaskinen!

### **Varning** **Livsfara!**

Risk att barnen blir instängda maskinen, vilket kan medföra livsfara.

Uttjänta maskiner:

- dra ur kontakten.
- kapa sladden och ta bort den och kontakten.
- förstör lucklåset.

### **Varning** **Kvävningsrisk!**

Risk att barn vid lek vecklar in sig i förpackningar/folier och förpackningsdelar eller drar dem över huvudet och kvävs. Håll barnen borta från förpackningar, folier och förpackningsdelar.

### **Varning** **Förgiftningsrisk!**

Tvätt- och sköljmedel kan leda till förgiftning vid förtäring. Förvara tvätt- och sköljmedel oåtkomligt för barn.

### **Varning** **Ögon-/hudirritation!**

Tvätt- och sköljmedel kan ge ögon-/hudirritation vid kontakt. Förvara tvätt- och sköljmedel oåtkomligt för barn.

### **Varning** **Risk för personsador!**

Luckglaset blir hett vid tvätt på hög temperatur. Håll barn borta, så att de inte kommer i kontakt med den heta luckan.



## Förpackning/uttjänt maskin



Släng förpackningen i återvinningen.

Maskinen är märkt enligt EU-direktiv 2012/19/EG om elektriskt och elektroniskt avfall (Waste electrical and electronic equipment – WEEE).

Direktivet anger ramen för återtagande och återvinning av gamla maskiner inom EU.

## Spartips

- Lägg alltid i maximal tvättmängd för varje program.  
Programöversikt → *Sidan 14*
- Kör normalsmutsat tvättgods utan förtvätt.
- Du kan sänka tvättmedels- och effektförbrukningen vid lätt- och normalsmutsad tvätt. → *Sidan 13*
- Temperaturvalen är baserade på skötselråden i textilierna. Maskinens tvättemperaturer kan avvika för att optimera effektbesparing och tvättresultat.
- **Info om effekt- och vattenförbrukning:** → *Sidan 11*  
indikeringarna ger info om relativ effekt- resp. vattenförbrukning i programmen du valt.  
Ju fler indikeringar som lyser, desto högre är resp. förbrukning.  
Du kan alltså jämföra förbrukningen i programmen vid olika programinställningar och sedan välja en effekt- resp. vattensnål programinställning.
- **Energisparläge:** displaybelysningen slocknar efter några minuter, ►|| blinkar. Tryck på någon av knapparna för att slå på belysningen.  
Energisparläget är inte på när programmet är igång.
- **Automatisk avstängning:** om du inte använder maskinens kontroller på ett tag, så slår den automatiskt av före och efter programmet för att spara effekt. Du slår på maskinen igen genom att trycka på huvudbrytaren.  
Slå på/av funktionen → *Sidan 26*
- Ska du torktumla tvätten efteråt, ställ in det centrifugeringsvarvtal som torktumlarens bruksanvisning anger.

## Kort sammanfattning av det viktigaste

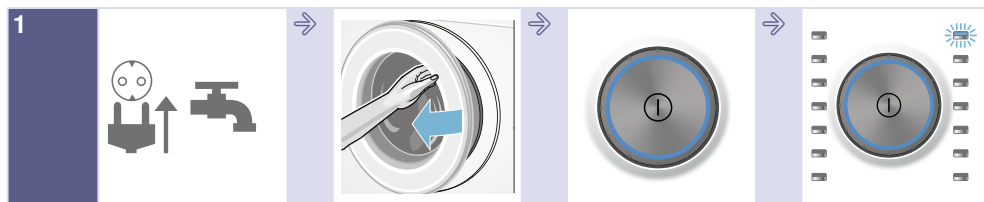

1 Sätt i kontakten.  
Öppna  
vattenkranen.

Öppna luckan.

Slå på genom att trycka på .

Välj program, t.ex. **Bomull**.



2 Sortera tvätten.

Följ displayanvisningen om max. tvättmängd (beroende på modell).

Lägg i tvätt.

Stäng luckan.

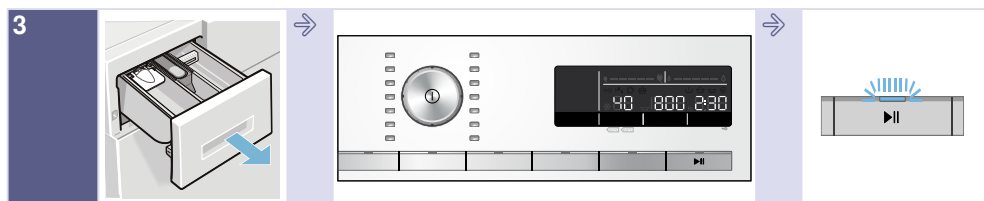

3 Fyll på tvättmedel.

Ändra programinställningar och/eller välj extra inställningar, om det behövs.

Starta programmet.

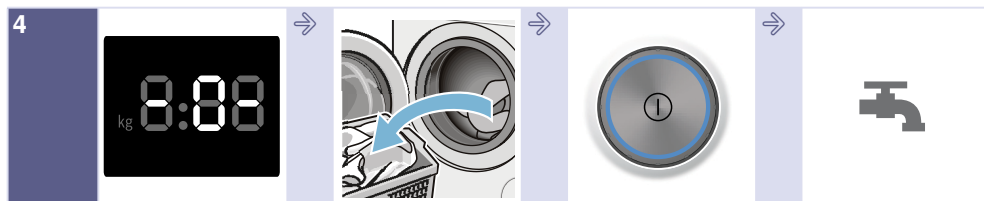

4 Programslut

Öppna luckan och ta ut tvätten

Slå av genom att trycka på .

Stäng vattenkranen (på modeller utan AquaStop).

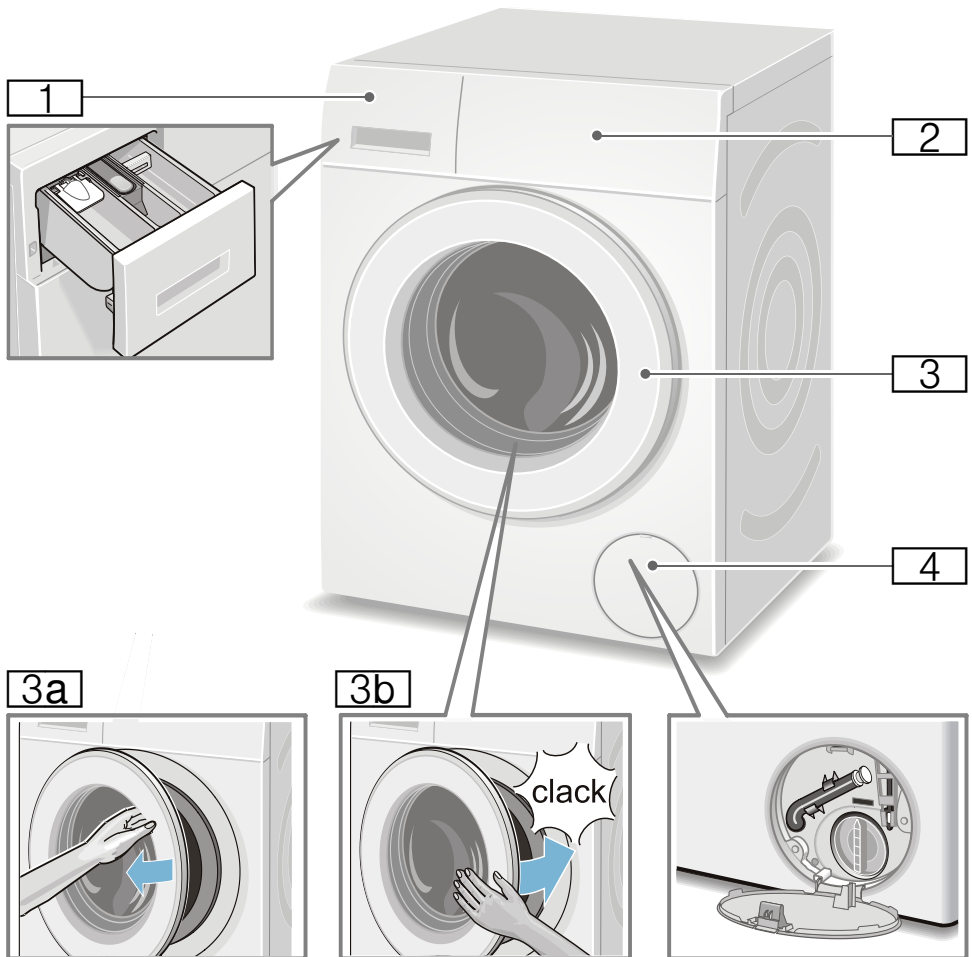

 **Lär dig enheten**
**Tvättmaskin**

- 1** Tvättmedelsfack → *Sidan 23*
- 2** Kontroller/display
- 3** Lucka och handtag
- 3a** Öppna luckan
- 3b** Stäng luckan.
- 4** Servicelucka

## Kontroller

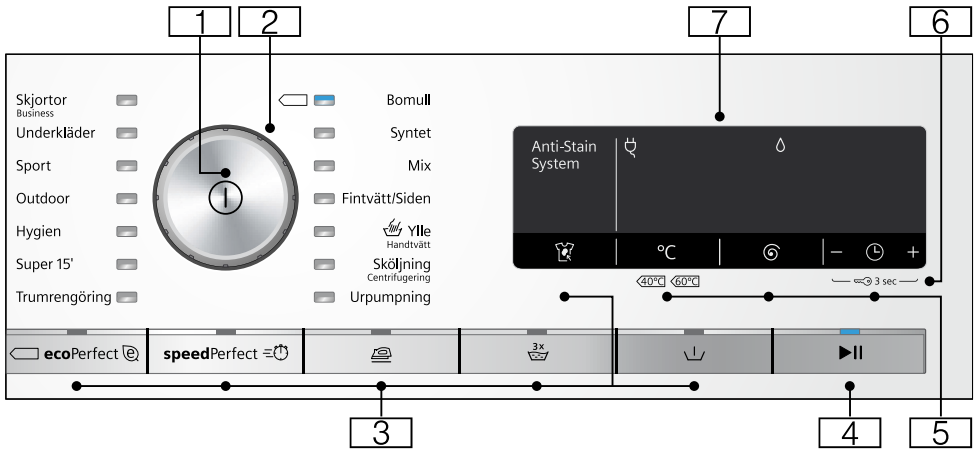

- 1 **Huvudbrytare**  
slår på/av tvättmaskinen:  
Tryck på ①.
- 2 **Programvred**  
väljer program.  
Programöversikt → *Sidan 14*
- 3 **Ytterligare programinställningar:**  
→ *Sidan 21*
  - speedPerfect ≡⏸,
  - ecoPerfect ⊕,
  - Förtvätt (↓),
  - Extrasköljning (3x),
  - Skrynkeltskydd (☰),
  - Fläckar (Anti-Stain System 🧼)
- 4 **▶||:**
  - startar program,
  - pausar program så att du t.ex. kan lägga i mer tvätt  
→ *Sidan 25*,
  - avbryter program → *Sidan 25*
- 5 **Ändra programinställningarna:**  
→ *Sidan 19*
  - Temperatur (°C),
  - Centrifugeringsvarvtal (⊙),
  - Färdig om -tid(⊖)
- 6 **Barnspärr** (🔒 3 sec.)  
spärrar så att det inte går att  
ändra inställda funktioner av  
misstag:  
Tryck samtidigt på  
**Färdig om** (⊙) + och - i ca 3 s.  
→ *Sidan 25*
- 7 **Display** för inställningar och  
information. → *Sidan 11*

## Display

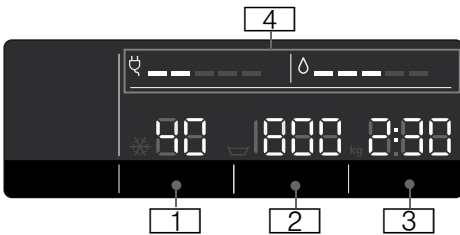

### Programförinställningar:

- 1 Temperatur** i °C  
 \* - 90 (\* = kulörtvätt)
- 2 Centrifugeringsvarvtal** i v/min.,  
 ▽, 0 - 1600\*;  
 \* max. centrifugeringsvarvtal beroende på valt program och modell,
- 0 = ingen centrifugering, bara urpumpning → *Sidan 19*
  - ▽ = sköljstopp → *Sidan 19*
- 3 Färdig om -tid**  
 t.ex. 2:30;  
 Programtid efter programval i h:min (timmar:minuter),
- **Färdigtidsförval**  
 1 - 24 h;  
 Programslut efter ... h (h=timmar)
  - **Rek. tvättmängd**  
 t.ex. kg 9\*;  
 \* beroende på valt program
- 4 Info om effekt- och vattenförbrukning:** → *Sidan 7*
- ○ = = = = =  
 Indikering vattenförbrukning,
  - ☽ = = = = =  
 Indikering effektförbrukning

### Övriga anvisningar

☽ ☽ ☽ ☽ ☽ Fläckar (Anti-Stain System ☽) → *Sidan 21*

### Programkörning:

▽	Förtvätt
☽	Tvätt
☽	Sköljning
☽	Centrifugering
- 0 -	Programslut
▽	Programslut vid Sköljstopp
- P -	Paus, t.ex. för att lägga i tvätt

### Lucka:

☽ lyser	Det går att öppna luckan.
☽ blinkar	efter programstart:

### Vattenkran:

☽ lyser	Vattenkranen inte öppen, inget vattentryck.
☽ blinkar	Vattentrycket är för lågt (kan ge längre programtid)

### Barnspärr: → *Sidan 25*

☽ lyser	Barnspärren är på
☽ blinkar	Barnspärren är på, någon har rört programvredet

### Skumkontroll

☽ lyser	→ <i>Sidan 24</i>
------------	-------------------

### Felindikering:

E: --	→ <i>Sidan 32</i>
-------	-------------------

### Signalinställning:

0 - 4	→ <i>Sidan 26</i>
-------	-------------------

### Automatisk maskinavstängning:

On OFF	→ <i>Sidan 7</i> , → <i>Sidan 27</i>
--------	--------------------------------------



## Tvättgods

### Förbehandla tvätten

#### Obs!

#### Risk för maskin-/textilskador!

Främmande föremål (t.ex. mynt, gem, nålar, spik) kan skada tvättgodset eller tvättmaskinens komponenter.

Följ anvisningar nedan när du förbehandlar tvätten:

- Töm fickorna.

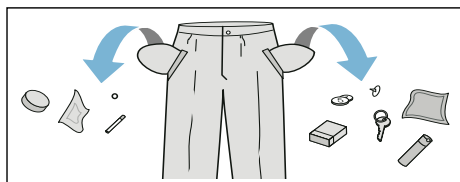

- Ta bort metallföremål (gem etc.).
- Tvätta ömtåligt (strumpor, bygel-BH etc.) i tvättnät/tvättpåse.
- Stäng blixtlås, knyt igen örngott och påslakan.
- Borsta sand ur fickor och slag.
- Ta bort gardinkrokar eller lägg gardinerna i tvättnät/tvättpåse.

### Sortera tvätten

Sortera tvätten enligt tvättråden och tillverkarens uppgifter på tvättetiketterna:

- Tygsort/fibertyp
- Färgning

**Anvisning:** Tvättgods kan färga av sig. Så separera vit- och kulörtvätt. Tvätta nya kulörta plagg separat första gången.

- Smuts  
Tvätta tvätt som är lika smutsiga tillsammans.  
Här är några exempel på smutsgrad  
→ *Sidan 13*

- **lättsmutsigt:** ingen förtvätt, välj ev. inställningen **speedPerfect**
- **normal**
- **jättesmutsigt:** lägg i mindre tvätt, välj program med förtvätt
- **fläckigt:** ta bort/förbehandla fläckar när de är färska. Prova först med lite tvål och vatten. Gnugga inte utan klappa försiktigt. Kör sedan tvättgodset med lämpligt program. Besvärliga/intorkade fläckar går ibland inte bort förrän efter flera tvättar.

- Tvättrådssymbolerna

**Anvisning:** Siffrorna i symbolerna anger maximal tvättemperatur.

- avsedd för normaltvtätt; t.ex. Bomullsprogram
- kräver skontvätt; t.ex. Syntetprogram
- kräver ömtålig skontvätt; t.ex. Fin-/sidentvättprogram
- avsedd för handtvätt; t.ex. Ylleprogram
- Tvättgodset går inte maskintvätta.

## Tvättmedel

### Välja rätt tvättmedel

Skötselråden avgör vilket tvättmedel, vilken temperatur och hur du ska förbehandla tvätten →. Se även [www.sartex.ch](http://www.sartex.ch).

På [www.cleanright.eu](http://www.cleanright.eu) finns ytterligare information om tvätt-, skötsel-, och rengöringsmedel för privat bruk.

- **Tvättmedel med optiska vitmedel**  
avsett för vittvätt av linne eller bomull  
Program: Bomull / kulörtvätt - max. 90°C
- **Kulörtvättmedel utan blekmedel och optiska vitmedel**  
avsett för kulörtvätt av linne eller bomull  
Program: Bomull / kulörtvätt - max. 60°C
- **Kulör-/fintvättmedel utan optiska vitmedel**  
avsett för kulörtvätt av strykfritt, syntet  
Program: Syntet / kulörtvätt - max. 60°C
- **Fintvättmedel**  
avsett för ömtåliga fintextilier, siden eller viskos  
Program: Fintvätt/Siden / kulörtvätt - max. 40°C
- **Ylletvättmedel**  
avsett för ylle  
Program: Ylle / kulörtvätt - max. 40°C

## Spara energi och tvättmedel

Du kan sänka tvättmedels- och effektförbrukningen (sänka tvätttemperaturen) vid lätt- och normalsmutsad tvätt.

Spara	Smuts/anvisning
Sänkt temperatur och tvättmedelsmängd enl. rek. dosering	<p><b>lätt</b> Ingen synlig smuts eller fläckar. Kläder som luktar svett, t.ex.:</p> <ul style="list-style-type: none"> <li>■ tunna sommar-/sportkläder (som man bara haft på sig några få timmar)</li> <li>■ T-tröjor, skjortor, blusar (som man haft på sig max 1 dag),</li> <li>■ gästsängkläder och gästhanddukar (använda 1 dag)</li> </ul>
	<p><b>normalsmutsigt</b> Synlig smuts/eller några få lätta synliga fläckar, t.ex.:</p> <ul style="list-style-type: none"> <li>■ T-tröjor, skjortor, blusar (helt genomsvettiga, som man haft på sig flera gånger),</li> <li>■ handdukar, sängkläder (använda max. 1 vecka)</li> </ul>
	<p><b>jättesmutsigt</b> Mycket tydlig smuts och/eller fläckar t.ex. diskhanddukar, babytvätt, arbetskläder</p>
Temperatur enl. skötselråd och tvättmedelsmängd enl. doseringsrekommendation/jättesmutsigt	









**Anvisning:** Följ alltid tillverkarens anvisningar för dosering av tvättmedel, tillsatser och rengöringsmedel.

















→ *Sidan 23*

# Programöversikt



















## Programvredets program

















Program/Tvättyp/Information	Inställningar
<p><b>Programnamn</b></p> <p>Kort förklaring av programmet resp. för vilka textilier programmet lämpar sig.</p>	<p>max. tvättmängd</p> <p>inställbar Temperatur (☼ = kulörtvätt)</p> <p>inställbart Centrifugeringsvarvtal **; ☐ = sköljstopp 0 = ingen centrifugering, bara urpumpning</p> <p>inställbara extra programinställningar</p>
<p><b>Bomull</b></p> <p>Slitstarka textilier, textilier av bomull eller linne som tvättas vid hög temperatur.</p> <p><b>Anvisningar</b></p> <ul style="list-style-type: none"> <li>Inställningen <b>ecoPerfect</b> ☉ innebär att tvättemperaturen är lägre än vald temperatur. Vill du att tvättlösningen ska upp uppnå temperaturen, använd programmet utan inställningen <b>ecoPerfect</b> ☉ eller höj temperaturen, om det behövs.</li> <li>Inställningen <b>speedPerfect</b> ☺ är avsedd som kortprogram för lättsmutsad tvätt.</li> </ul>	<p>max. 9 kg/5* kg</p> <p>☼ - 90°C</p> <p>☐, 0 - 1600** v/min.</p> <p>ecoPerfect ☉, speedPerfect ☺, Förtvätt (☑), Extrasköljning (☒), Skrynkelskydd (☓)</p>
<p><b>Syntet</b></p> <p>Textilier av syntet och blandväv</p>	<p>max. 4 kg</p> <p>☼ ... 60°C</p> <p>☐, 0 - 1200 v/min.</p> <p>ecoPerfect ☉, speedPerfect ☺, Förtvätt (☑), Extrasköljning (☒), Skrynkelskydd (☓)</p>
<p><b>Mix</b></p> <p>blandad tvätt bestående bomull och syntetmaterial</p>	<p>max. 4 kg</p> <p>☼ - 40 °C</p> <p>☐, 0 - 1600** v/min.</p> <p>ecoPerfect ☉, speedPerfect ☺, Förtvätt (☑), Extrasköljning (☒), Skrynkelskydd (☓)</p>
<p>* mindre tvättmängd vid inställningen <b>speedPerfect</b> ☺</p> <p>** max. centrifugeringsvarvtal beroende på modell</p> <p>*** Program beroende på modell</p>	

Program/Tvätttyp/Information	Inställningar
<b>Fintvätt / Siden</b> för ömtåliga, tvättbara textilier t.ex. av siden, satin, syntetmaterial eller blandväv (t.ex. sidenblusar, sidenschalar) <b>Anvisning:</b> . Använd lämpligt maskintvättmedel för fintvätt eller siden.	max. 2 kg ❄ - 40 °C ☹, 0 - 800 v/min. ecoPerfect  , speedPerfect  Förtvätt (  ) Extrasköljning (  ) Skrynkelskydd (  )
 <b>Ylle / Handtvätt</b> Textilier av ull eller av ullblandning som tål hand- och maskintvätt; extra skonsamt tvättprogram för att förhindra att tvätten krymper med längre pauser i programmet (textilierna får ligga och vila i tvättvattnet) <b>Anvisningar</b> <ul style="list-style-type: none"> <li>■ Ull från djur t.ex. angora, alpaka, lama, får.</li> <li>■ Använd lämpligt maskintvättmedel för ylle.</li> </ul>	max. 2 kg ❄ - 40 °C ☹, 0 - 800 v/min. -
<b>Urpumpning</b> av sköjlvattnet t.ex. vid inställningen ☹ (Sköjlstopp = ingen slutcentrifugering)	-
<b>Sköljning / Centrifugering</b> Extrasköljning/centrifugering med ställbart varvtal <b>Anvisning:</b> . Knappen <b>Extrasköljning</b> (  ) är fabriksinställd i programmet. Vill du bara centrifugera, slå av knappen.	- ☹, 0 - 1600** v/min. Skrynkelskydd (  )
<b>*** Trumrengöring</b> Program för rengöring och skötsel av trumma och svep t.ex. före 1:a tvätt, om du tvättar på låg tvätttemperatur ofta (40°C och lägre) eller om du varit borta länge och maskinen luktar illa. Kontrollampan <b>Trumrengöring</b> blinkar om du inte kört något program på 60°C eller högre på ett tag. <b>Anvisningar</b> <ul style="list-style-type: none"> <li>■ Kör trumrengöring utan tvätt.</li> <li>■ Använd pulvertvättmedel eller tvättmedel med blekmedel. Ta bara hälften av den tvättmedelsdosering tillverkaren rekommenderar, så att det inte skummar över. Använd inte ylle- eller fintvättmedel.</li> </ul>	0 kg 80, 90°C 1200 v/min. -
* mindre tvättmängd vid inställningen <b>speedPerfect</b>  ** max. centrifugeringsvarvtal beroende på modell *** Program beroende på modell	

Program/Tvättyp/Information	Inställningar
<b>Super 15'</b> extra kortprogram ca 15 minuter, avsett för lättsmutsat, smått tvättgods	max. 2 kg ❄ - 40 °C 0 - 1200 v/min. -
<b>*** Syntet+</b> mörka textilier av bomull och mörka strykfria textilier Vänd textilierna ut och in.	max. 3,5 kg ❄ - 40 °C ☹, 0 - 1200 v/min. ecoPerfect  , speedPerfect  , Förtvätt (  ) Extrasköljning (  ) Skrynkeltskydd (  )
<b>*** Hygien</b> slitstarka textilier av bomull och linne <b>Anvisning:</b> . Passar bra för högre hygienkrav eller extrakänslig hud tack vare längre tvättcykel på definierad temperatur, högre vattennivå och längre sköljning.	max. 7 kg/5* kg ❄ - 60 °C ☹, 0 - 1600** v/min. ecoPerfect  , speedPerfect  , Förtvätt (  ) Extrasköljning (  ) Skrynkeltskydd (  )
<b>*** Outdoor + Impregnering</b> Tvättning och impregnering av regn- och friluftskläder med membranbeläggning samt vattenavvisande textilier	max. 1 kg ❄ - 40 °C ☹, 0 - 800 v/min.
<ol style="list-style-type: none"> <li>Välj program.</li> <li>Dosera specialtvättmedel för friluftskläder i fack <b>II</b>.</li> <li>Dosera impregneringsmedel (max. 1,70 dl) i fack .</li> <li>Tryck på . Efterbehandla tvätten enligt tillverkarens anvisningar.</li> </ol>	ecoPerfect  , speedPerfect  , Extrasköljning (  )
<b>Anvisningar</b> <ul style="list-style-type: none"> <li>Använd specialtvättmedel avsett för maskintvätt, dosera enligt tillverkarens anvisningar:</li> <li>Du får inte ha behandlat tvätten med sköljmedel.</li> <li>Rengör grundligt tvättmedelsfacket (samtliga fack) före tvätt så att där inte finns några rester av sköljmedel.</li> </ul>	
* mindre tvättmängd vid inställningen <b>speedPerfect</b> 	
** max. centrifugeringsvartal beroende på modell	
*** Program beroende på modell	



Program/Tvättyp/Information	Inställningar
<p>*** <b>Outdoor</b></p> <p>Regn- och friluftskläder med membranbeläggning samt vattenavvisande textilier</p> <p><b>Anvisningar</b></p> <ul style="list-style-type: none"> <li>Använd specialtvättmedel för maskintvätt, dosera enligt tillverkarens anvisningar i fack II.</li> <li>Du får inte ha behandlat tvätten med sköljmedel.</li> <li>Rengör grundligt tvättmedelsfacket (samtliga fack) före tvätt så att där inte finns några rester av sköljmedel.</li> </ul>	<p>max. 2 kg</p> <p>❄ - 40 °C</p> <p>☒, 0 - 800 v/min.</p> <p>ecoPerfect , speedPerfect ,</p> <p>Extrasköljning ()</p>
<p>*** <b>Sport</b></p> <p>Textilier av mikrofiber för sport och fritid.</p> <p><b>Anvisningar</b></p> <ul style="list-style-type: none"> <li>Du får inte ha behandlat tvätten med sköljmedel.</li> <li>Rengör tvättmedelsfacket (samtliga fack) ordentligt före tvätt så att det inte finns kvar några sköljmedelsrester.</li> </ul>	<p>max. 2 kg</p> <p>❄ - 40 °C</p> <p>☒, 0 - 800 v/min.</p> <p>ecoPerfect , speedPerfect ,</p> <p>Förtvätt ()</p> <p>Extrasköljning ()</p> <p>Skrynkelskydd ()</p>
<p>*** <b>Gardiner</b></p> <p>3,5 kg tunga gardiner eller 25 - 30 m<sup>2</sup> lätta draperier</p> <p><b>Anvisningar</b></p> <ul style="list-style-type: none"> <li>kortare slutsköljning och -centrifugering,</li> <li>Använd maskintvättmedel för gardiner.</li> <li>Knappen <b>Förtvätt</b> () är fabriksinställd. Slå av knappen om du inte vill ha förtvätt.</li> </ul>	<p>max. 3,5 kg</p> <p>❄ - 40 °C</p> <p>☒, 0 - 800 v/min.</p> <p>ecoPerfect , speedPerfect ,</p> <p>Förtvätt ()</p> <p>Extrasköljning ()</p>
<p>*** <b>Nattprogram</b></p> <p>jättetyst tvättprogram för tvätt nattetid, avsett för textilier av bomull, linne, syntet eller blandväv</p> <p><b>Anvisningar</b></p> <ul style="list-style-type: none"> <li>ingen slutsignal,</li> <li>sänkt slutcentrifugeringsvarvtal förinställt och kortad tvättid</li> </ul>	<p>max. 4 kg</p> <p>❄ - 40 °C</p> <p>☒, 0 - 1200 v/min.</p> <p>ecoPerfect , speedPerfect ,</p> <p>Förtvätt ()</p> <p>Extrasköljning ()</p> <p>Skrynkelskydd ()</p>
<p>* mindre tvättmängd vid inställningen <b>speedPerfect</b> </p> <p>** max. centrifugeringsvarvtal beroende på modell</p> <p>*** Program beroende på modell</p>	

Program/Tvättyp/Information	Inställningar
<b>*** Underkläder</b> för ömtåliga, tvättbara underkläderplagg t.ex. av sammet, spets/lycra, siden eller satin	max. 1 kg ❄ - 40 °C ☞, 0 - 600 v/min. ecoPerfect  , speedPerfect  , Extrasköljning (  ) Skrynkeltskydd (  )
<b>*** Täcken</b> maskintvättbara textilier med syntetfyllning, kuddar, lapptäcken och överkast; passar även dunfyllda textilier <b>Anvisning:</b> . Tvätta stora textilier var för sig. Använd fintvättmedel - följ tvättråden. Dosera tvättmedlet sparsamt.	max. 2,5 kg ❄ - 60 °C ☞, 0 - 1200 v/min. ecoPerfect  , speedPerfect  , Extrasköljning (  )
<b>*** Dunprogram</b> maskintvättbara textilier med dunfyllning, kuddar, täcken; passar även syntetfyllda textilier <b>Anvisning:</b> . Tvätta stora textilier var för sig. Använd fintvättmedel - följ tvättråden. Dosera tvättmedlet sparsamt.	max. 2,5 kg ❄ - 60 °C ☞, 0 - 1200 v/min. ecoPerfect  , speedPerfect  , Extrasköljning (  )
<b>Skjortor / Business</b> strykfria skjortor/blusar av bomull, linne, syntet eller blandväv <b>Anvisningar</b> <ul style="list-style-type: none"> <li>■ Inställningen <b>Skrynkeltskydd</b> () ger bara kort centrifugering av skjortor/blusar, häng och dropptorka. —&gt; ger självglättande effekt</li> <li>■ Tvätta skjortor/blusar av siden/ömtåliga material med programmet <b>Fintvätt / Siden</b>.</li> </ul>	max. 2 kg ❄ - 60 °C ☞, 0 - 800 v/min. ecoPerfect  , speedPerfect  , Förtvätt (  ) Extrasköljning (  ) Skrynkeltskydd (  )
* mindre tvättmängd vid inställningen <b>speedPerfect</b>  ** max. centrifugeringsvartal beroende på modell *** Program beroende på modell	

## Stärkning

**Anvisning:** Du får inte ha sköljmedel i tvätten.

Flytande stärkemedel går framförallt bra att använda i sköljning och bomullsprogram. Dosera stärkemedlet enligt tillverkarens anvisningar i fack  (rengör facket innan, om det behövs).

## Färgning/blekning

Färgning är bara tillåten för normalt hushållsbruk. Salt kan ge angrepp på rostfritt! Följ anvisningarna från tillverkaren av färgningsmedlet!

Använd **inte** maskinen för att bleka tvätt!

## Blötläggning

1. Slå på maskinen.
2. Välj programmet **Bomull 30°C**.
3. Fyll på tvättmedel enligt tillverkarens anvisningar i fack **II**.
4. Tryck på ►II. Programmet går igång.
5. Tryck på ►II efter ca 10 minuter, om du vill stoppa programmet.
6. Tryck på ►II igen när tvätten legat i blöt så länge som du tänkt, så fortsätter du eller ändrar programmet.

### Anvisningar

- Lägg i tvättgods av samma färg.
- Kräver inget extra tvättmedel, maskinen tvättar med blötläggningvattnet.

## **P+** Programförinställningar

Du får upp förinställningarna på displayen när du väljer program.

Det går att ändra förinställningarna.

Översikt över alla programinställningar i programmen hittar du på → *Sidan 14*.

## Temperatur

(°C)

Det går att ändra inställd temperatur före och under programkörningen beroende hur långt programmet kommit.

Maximalt inställbar temperatur beror på valt program.

## Centrifugeringsvarvtal

()

Det går att ändra centrifugeringsvarvtalet (i v/min.; varv per minut) före och under programkörningen beroende hur långt programmet kommit.

**Läge 0** : ingen slutcentrifugering, vattnet blir bara urpumpat. Tvättgodset ligger kvar vått i trumman, t.ex. för tvätt som inte går att centrifugera.

**Inställningen**  : sköljstopp = ingen slutcentrifugering, tvätten ligger kvar i sista sköljvattnet.

Det går bra att ställa in Sköljstopp för att undvika att tvätten skrynklar sig om det är så att du inte genast ska ta ut tvätten ur maskinen efter programslut.

Fortsätt/avsluta programmet med → *Sidan 25*

Maxvarvtalet beror på vilket program du valt och modellen.

## Färdig om

(⌚)

**Före programstart** kan du förinställa programslutet (Färdig om-tid) i timsteg (h=timme) upp till max. 24 h.

Gör såhär:

1. Välj program.  
Du får upp programtiden för valt program t.ex. **2:30** (timmar:minuter) på displayen.
2. Tryck på **Färdig om** tills du får upp det antal timmar du vill ha på displayen.  
**Anvisning:** Använd **Färdig om +** för att öka och **Färdig om -** för att minska inställningen.
3. Tryck på ►||.  
Programmet går igång.  
Du får upp inställd tid t.ex. **8 h** på displayen efter start och den räknar ned tills tvättprogrammet börjar. Då får du upp programtiden.

**Anvisning:** Maskinen anpassar programtiden automatiskt under programmets gång. Ändringar i programförinställningar resp. -inställningar kan även påverka programtiden.

**Efter programstart** (om du ställt in en Färdig om -tid och tvättprogrammet inte gått igång än), så ändrar du förinställd timangivelse såhär:

1. Tryck på ►||.
2. Ändra timangivelse med **Färdig om -** eller **+**.
3. Tryck på ►||.

Det går att lägga i eller ta ur tvätt **efter programstart**, om det behövs.

→ *Sidan 25*

## **P+** Extra programinställningar

Översikt över alla extrainställningar i programmen hittar du på → *Sidan 14*.

### speedPerfect

snabbtvätt med jämförbart tvättresultat men högre effektförbrukning än valt program utan inställningen speedPerfect .

**Anvisning:** Fyll inte på med mera tvätt än maximalt angiven mängd. Programöversikt → *Sidan 14*

### ecoPerfect

Effektoptimerat tvättprogram med sänkt temperatur men jämförbar tvätteffekt med valt program utan inställningen ecoPerfect .

### Förtvätt



För jättesmutsig tvätt.

**Anvisning:** Fördela tvättmedel i fack **I** och **II**.

### Extrasköljning



Extrasköljning beroende på program, längre programtid för överkänslig hud och/eller områden med mycket mjukt vatten.

## Skrynkelskydd



Mindre skrynkling tack vare specialcentrifugering med efterföljande uppluckring och sänkt centrifugeringsvarvtal.

**Anvisning:** Högre restfuktighet i tvätten.

## Fläckar

(Anti-Stain System )

Det går att välja mellan 4 olika fläcktyper.

	Matfett/olja
	Blod
	Rödvin
	Gräs

Tvättmaskinen anpassar medeltvätttemperatur, trumrotation och blötläggning till fläcktypen. Varmt eller kallt vatten, försiktig eller intensiv tvättbearbetning samt lång eller kort blötläggning ger varje fläcktyp en specialcykel i tvättprogrammet. Fläckarna får optimal behandling.

**Anvisning:** Om du håller knappen intryckt så rullar inställningsvärdena automatiskt framåt.



## Så använder du maskinen

### Förberedelser

**Anvisning:** Tvättmaskinen **ska vara rätt installerad** och **ansluten**. se → *Sidan 38*

1. Sätt i kontakten.
2. Öppna vattenkranen.
3. Öppna luckan.
4. Kontrollera, att trumman är fullständigt tom. Töm den om så inte är fallet.

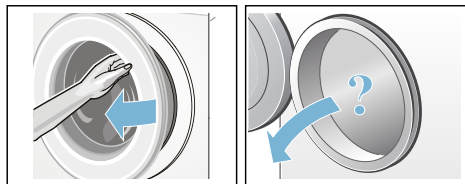

### Slå på maskinen/välja program

Tryck på . Maskinen är på.

Sedan får du alltid upp det fabriksinställda programmet **Bomull**.

Du kan använda programmet eller ställa in ett annat program. Programvredet går att vrida åt båda hållen.

**Anvisning:** Är barnspärren på, så måste du slå av den innan du ställer in annat program. → *Sidan 25*

Indikeringen i programvredet lyser och du får upp **Programförinställningar** till programmet du valt på displayen:

- temperatur,
- centrifugeringsvartal,
- max. tvättmängd växelvis med programtiden och
- info om vatten- och effektförbrukning.

### Maskiner med **trumbelysning**:

Trumbelysningen är tänd när du slår på maskinen, öppnar och stänger luckan samt vid programstart. Belysningen slocknar automatiskt.

### Lägga tvätt i trumman



#### **Varning** **Livsfara!**

Tvättgods förbehandlat med rengöringsmedel som innehåller lösningsmedel som t.ex. fläckborttagare/tvättbensin innebär explosionsrisk om du lägger det i maskinen.

Skölj tvättgodset noggrant för hand innan du lägger den i maskinen.

#### **Anvisningar**

- Blanda stora och små textilier. Olika stora textilier blir bättre fördelade vid centrifugering. Enstaka textilier kan ge obalans.
- Överskrid inte angiven maxlast. Överfylld maskin försämrar tvättresultatet och skrynklar tvätten.

1. Sortera och skaka ur textilierna innan du lägger dem i tvättrumman.
2. Se till så att du inte klämmer tvättgods mellan luckan och gummitätningen när du stänger luckan.

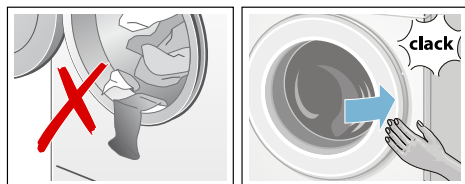

Knappkontrolllampan  blinkar och du får upp programinställningarna på displayen.

## Dosera och fylla på tvätt- och sköljmedel

### Obs!

#### Risk för saksador!

Rengörings- och förbehandlingsmedel för tvätt (t.ex. fläckborttagning, tvättsspray, ...) kan skada tvättmaskinens ytor vid kontakt.

Så se till att sådana medel inte kommer i kontakt med tvättmaskinens ytor.

Torka bort spraystänk och andra rester/droppar med fuktig trasa, om det behövs.

### Dosering

Tänk på följande vid dosering av tvätt- och sköljmedel:

- vattnets hårdhet; fråga vattenverket
- följ tillverkarens anvisningar på förpackningen,
- tvättmängd
- hur smutsig tvätten är → *Sidan 13*

### Fylla på

#### Varning

#### Ögon-/hudirritation!

Öppnar du tvättmedelsfacket under pågående tvätt kan det stänka tvätt-/sköljmedel.

Dra försiktigt ut facket.

Skölj ögon resp. hud noggrant om du kommit i kontakt med tvättmedel/-tillsatser.

Rådgör med läkare om någon råkat svälja tvättmedel/-tillsatser.

**Anvisning:** Späd tjockflytande mjuk-/sköljmedel med vatten. Förhindrar igensättning av tvättmaskinsledningarna.

Dosera tvätt- och sköljmedel i resp. fack:

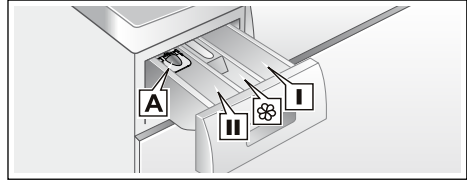

- Dosermått **A** för flytande tvättmedel  
 Fack **II** Tvättmedel för huvudtvätt, avhårdare, blekmedel, fläcksalt  
 Fack  Sköljmedel, stärkelse; överskrid inte **max.**  
 Fack **I** Tvättmedel för förtvätt

1. Dra ut tvättmedelsfacket tills det tar emot.
2. Fyll på tvättmedel och/eller andra medel
3. Stäng tvättmedelsfacket.

#### Dosermått\* för flytande tvättmedel

\*beroende på modell

**sv** Så använder du maskinen

Sätt i dosermåttet vid dosering av flytande tvättmedel:

1. Dra ut tvättmedelsfacket. Tryck insatsen nedåt och dra sedan ut hela tvättmedelsfacket.
2. Skjut fram dosermåttet, fäll ned och snäpp fast.
3. Sätt i tvättmedelsfacket igen.

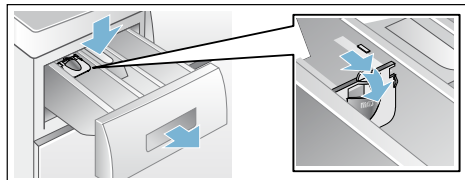

**Anvisning:** Använd inte dosermåttet till tvättgel och tvättpulver eller program med förtvätt resp. inställd färdig om-tid.

**På modeller utan dosermått** doserar du flytande tvättmedel i doserboll och lägger i trumman.

## Ändra programinställningarna

Du kan använda eller ändra förinställningarna för tvättomgången.

Tryck på resp. knapp till du får upp den inställning du vill ha.

**Anvisning:** Om du håller knappen intryckt så rullar inställningsvärdena automatiskt framåt. Trycker du på knappen igen, så kan du ändra inställningarna.

Inställningarna är på utan kvittering.

De ligger inte kvar när du slagit av tvättmaskinen.

Programförinställningar → *Sidan 19*

## Välja extra programinställningar

Du kan anpassa tvättprocessen ännu bättre till tvättgodset med ytterligare tillval.

Inställningarna går att lägga till resp. slå av beroende på hur långt programmet kommit.

Knappindikeringarna lyser när inställningen är på.

Inställningarna ligger inte kvar när du slagit av tvättmaskinen.

Ytterligare programinställningar  
→ *Sidan 21*

## Starta programmet

Tryck på ►||. Kontrollampen lyser och programmet går igång.

Displayen visar färdig om-tid under programmet resp. programtid och tvättsymbol när programmet börjar.  
Display → *Sidan 11*

### **Anvisning: Skumkontroll**

Om ☼ lyser på displayen, så har tvättmaskinen registrerat för mycket skum under tvättcykeln och lagt till en extrasköljning för att bli av med skummet.

Ta mindre mängd tvättmedel nästa gång du tvättar med samma tvättmängd.

Vill du låsa programmet så att det inte går att ändra av misstag, så slår du på barnspärren.



## Barnspärr

(☞ 3 sec.)

Du kan spärra tvättmaskinen, så att inställda funktioner inte går att ändra av misstag. Slå på barnspärren.

Slå **på/av** genom att samtidigt trycka ca 3 sekunder på **Färdig om -** och välja **+**. Du får upp ☞ på displayen.

- ☞ lyser: barnspärren är på.
- ☞ blinkar kort: barnspärren är på och någon har rört programvredet eller någon knapp.

**Anvisning:** Barnspärren är på även om du slår av tvättmaskinen. Slå av barnspärren före nästa programval.

## Fylla på tvätt

Det går att fylla på eller ta ur tvätt efter programstart, om det behövs.

Tryck på ►II.

Kontrolllampan för ►II blinkar och maskinen kontrollerar om det går att lägga i.

Om du får upp följande på displayen:

- om **både** - P - och ☉ lyser, då kan du lägga i mer.
- - P - lyser, då kan du inte lägga i mer tvätt.

**Vill du fortsätta programmet, tryck på**

►II. Programmet fortsätter automatiskt.

## Anvisningar

- Låt inte luckan stå öppen för länge när du lägger i – det kan rinna ut vatten från tvättgodset.
- Luckan förblir låst av säkerhetsskäl vid hög vattennivå, temperatur eller om trumman fortfarande roterar och det går då inte att lägga i mer tvätt.
- Mängdvisningen är av om du lägger i mer tvätt.

## Ändra programmet

Startar du av misstag fel program, så ändrar du programmet såhär:

1. Tryck på ►II.
2. Ställ in ett annat program.
3. Tryck på ►II. Det nya programmet börjar från början.

## Avbryta programmet

Om det är ett program med hög temperatur:

1. Tryck på ►II.
2. Låt tvätten svalna: välj **Sköljning**.
3. Tryck på ►II.

Om det är ett program med låg temperatur:

1. Tryck på ►II.
2. Tryck på **Centrifugering** eller **Urpumpning**.
3. Tryck på ►II.

## Programslut vid Sköljstopp

☐ blinkar på displayen och du får upp förinställt centrifugeringsvarvtal och återstående programtid för valt program.

Såhär fortsätter du programmet:

- tryck på ►II eller
- ändra centrifugeringsvarvtal resp. vrid programvredet till **Urpumpning** och tryck sedan på ►II.

## Programslut

Du får upp - 0 - och ☉ på displayen. Knappindikeringen ►II är av.

## Ta ur tvätten/slå av maskinen

1. Öppna luckan och ta ut tvätten
2. Tryck på ①. Maskinen är av.
3. Stäng vattenkranen.

**Anvisning:** Behövs inte på modeller med Aqua-Stop.

### Anvisningar

- Glöm inte kvar tvätt i trumman. Risk för att den krymper i nästa tvättomgång eller missfärgar annan tvätt.
- Ta bort främmande föremål ur trumman och gummitätningen, om det behövs – risk för rostskador.
- Torka av gummitätningen.

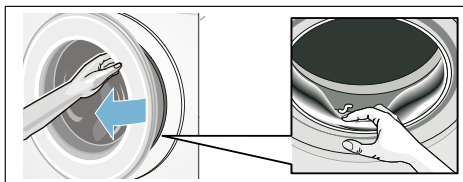

- Lämna lucka och tvättmedelsfack öppna så att eventuellt restvatten torkar ur. → *Sidan 28*
- Vänta alltid till programmet gått klart eftersom luckan fortfarande kan vara låst. Slå på maskinen och vänta tills lucklåset öppnar.
- Slocknar displayen när programmet är slut, så är energisparläget på. Slå på genom att trycka på någon av knapparna.

## Maskininställningar

Du kan ändra följande inställningar:

- volymen på knapp- och indikerings signaler (t.ex. vid programslut) och/eller
- slå på/av funktionen Automatisk avstängning av maskinen och/eller → *Sidan 7*
- slå på/av indikeringssignalen för trumrengöring (beroende på modell). se

Du måste alltid slå om till inställningsläge för att ändra inställningarna.

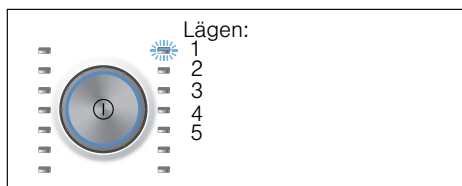

### Slå på inställningsläge

1. Tryck på ①.  
Maskinen är på och program **Bomull** står i läge 1.
2. Tryck på **Temperatur** och vrid samtidigt programvredet åt höger till läge 2. Släpp knappen.  
Inställningsläget är på och du får upp förinställd indikeringsvolym på displayen.

Nu kan du ändra inställningarna:

## Ändra signalvolym

Använd **Färdig om +** eller **-** för att ändra i programvredslägena:

- 2: ställ in volymen på indikeringsignalerna och/eller på
- 3: volymen på knappsignalerna.



- 0 = av,
- 1 = tyst,
- 2 = medel,
- 3 = hög,
- 4 = mycket hög

Avsluta inställningsläget eller:

## Slå på/av automatisk maskinavstängning

Använd **Färdig om +** eller **-** när programvredet är i läge 4 och slå på (On) eller av (OFF) funktionen Automatisk avstängning.

Avsluta inställningsläget eller:

## Slå på/av indikeringsignal för trumrengöring

beroende på modell

Använd **Färdig om +** eller **-** för att slå på (On) eller av (OFF) indikeringsignalen **Trumrengöring** på programvredsläge 5.

## Slå av inställningsläge

Tryck på ① för att avsluta och spara inställningarna.

Maskinen är av. Inställningarna du valt fungerar nästa gång du slår på.

## Givare

### Mängdautomatik

Mängdautomatiken anpassar vattenförbrukning och tvättid optimalt i programmen efter textiltyp och tvättmängd.

### System för obalanskontroll

Det automatiska obalanskontrollsystemet registrerar obalans och fördelar tvätten i maskinen med flera korta centrifugeringar.

Om tvätten är felfördelad i trumman, så sänker maskinen centrifugeringsvarvtalet av säkerhetsskäl, den kan tom. avstå från att centrifugera.

**Anvisning:** Lägg stort och smått tvättgods i trumman. → *Sidan 22*, → *Sidan 33*

### Aquasensor

beroende på program och modell

Aquasensorn kontrollerar grumlingsgraden (grumling pga. smuts och tvättmedelsrester) i sköljvattnet. Sköljtid och antal sköljningar beror på hur grumligt vattnet är.



## Rengöring och skötsel

### Varning

#### Livsfara!

Risk för stötar vid kontakt med spänningssatta detaljer. Slå av maskinen och dra ur kontakten.

### Varning

#### Förgiftningsrisk!!

Rengöringsmedel som innehåller lösningsmedel som t.ex. tvättbensin kan generera giftångor.

Använd aldrig rengöringsmedel som innehåller lösningsmedel.

#### Obs!

#### Risk för saksador!

Rengöringsmedel som innehåller lösningsmedel som t.ex. tvättbensin kan skada maskinens ytor och komponenter.

Använd aldrig rengöringsmedel som innehåller lösningsmedel.

#### Så här förebygger du påväxt och dålig lukt:

#### Anvisningar

- Se till så att du har bra ventilation där tvättmaskinen står.
- Lämna luckan och tvättmedelsfacket lite på glänt när du inte använder tvättmaskinen.
- Tvätta då och då med **Bomull på 60°C** med pulvertvättmedel.

#### Hölje/kontroller

- Torka av hölje och kontroller med mjuk, fuktig trasa.
- Ta genast bort tvättmedelsrester.
- Du får aldrig spola av enheten.

## Tvättrumman

Använd klorfritt putsmedel, inte stålull.

Om tvättmaskinen luktar illa resp. du vill rengöra trumman, kör programmet **Trumrengöring 90°C** utan tvätt. Använd pulvertvättmedel.

## Avkalkning

Om du doserar tvättmedlet rätt krävs ingen avkalkning. Om det ändå blir nödvändigt, följ anvisningarna från tillverkaren av avkalkningsmedlet. Du kan beställa lämpliga avkalkningsmedel på vår webbsida eller från kundtjänst.

→ Sidan 35

## Tvättmedelsfack och hölje

Om det finns tvätt- eller sköljmedelsrester:

1. Dra ut tvättmedelsfacket. Tryck insatsen nedåt och dra sedan ut hela tvättmedelsfacket.
2. Ta ur insatsen genom att trycka den uppåt underifrån med fingret.

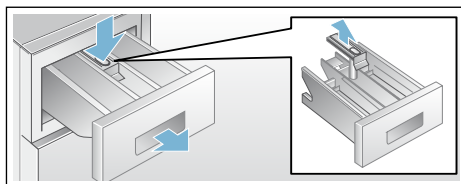

3. Rengör spolfack och insats med vatten och borste, torka dem sedan torra. Rengör även höljet invändigt.
4. Sätt tillbaka tvättmedelsfacket (kontrollera att du sätter in det i spåren).
5. Skjut in tvättmedelsfacket.

**Anvisning:** Låt tvättmedelsfacket stå halvöppet så att resten av vattnet kan torka ur.

## Avloppspumpen igensatt, nödtömning

### Varning

#### Risk för skällning!!

Tvättlösningen är het vid tvätt på hög temperatur. Skällningsrisk vid kontakt med het tvättlösning. Låt tvättlösningen svalna.

1. Stäng vattenkranen så att det inte rinner in mer vatten som du måste tömma via avloppspumpen.
2. Slå av maskinen. Dra ur kontakten.
3. Öppna serviceluckan och ta bort den.

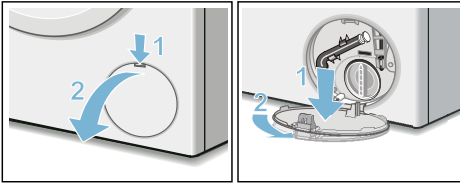

4. Lossa tömningsslangen från hållaren. Dra ut proppen och låt tvättlösningen rinna ut i lämplig behållare. Tryck i proppen och sätt tillbaka tömningsslangen i hållaren.

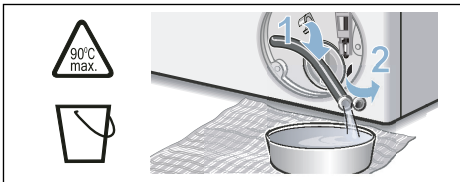

5. Skruva försiktigt på pumplocket, det kan rinna ut restvatten. Rengör pumpen invändigt, gången runt pumplocket och själva pumphuset. Avloppspumpens impeller måste kunna rotera. Sätt tillbaka pumplocket och skruva fast det. Handtaget ska stå lodrätt.

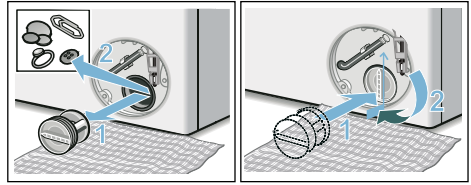

6. Sätt i serviceluckan, snäpp fast och stäng.

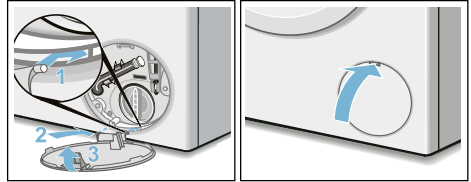

**Anvisning:** Förhindra att outnyttjat tvättmedel rinner ut i avloppet nästa tvättomgång: håll 1 l vatten i fack II och ställ in och starta programmet

#### Urpumpning.

## Avloppsslangen är igensatt vid anslutningen på avloppsröret

1. Slå av maskinen. Dra ur kontakten.
2. Lossa slangklämman. Dra försiktigt av avloppsslangen, det kan rinna ut restvatten.
3. Rengör avloppsslangen och pipen på avloppsröret.

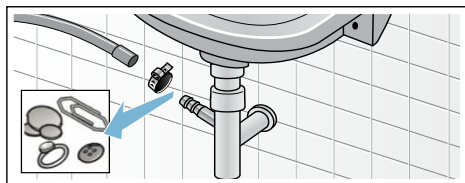

4. Sätt tillbaka avloppsslangen och säkra anslutningen med slangklämman.

## Filtret i vattenanslutningen är igensatt

### Först måste du tryckavlasta vattenslangen:

1. Stäng vattenkranen.
2. Ställ in vilket program du vill (förutom Sköljning/Centrifugering/Urumpning).
3. Tryck på ►II. Kör programmet ca 40 sekunder.
4. Tryck på ①. Maskinen är av.
5. Dra ur kontakten.

### Rengör sedan silarna:

1. Lossa slangen från vattenkranen. Använd en liten borste för att rengöra filtret.

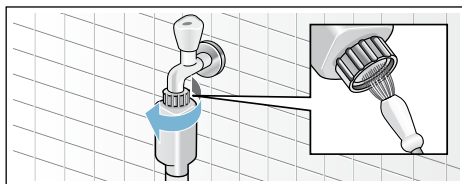

2. Rengör silen på baksidan av maskinerna på modellerna standard och Aqua-Secure: Lossa slangen på maskinens baksida, dra ut filtret med hjälp av en tång och rengör det.

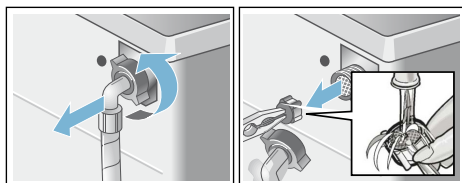

3. Anslut slangen och kontrollera att allt är tätt.

## ? Felsökning

### Nödupplåsning

t.ex. vid strömbrott

Programmet fortsätter när strömmen är tillbaka.

Om du ändå vill ta ut tvätten, så går luckan att öppna enligt beskrivningen nedan:

#### Varning

##### **Risk för skållning!!**

När du tvättar på hög temperatur finns risk för skållning om du kommer i kontakt med het tvättlösning och tvätt. Låt dem eventuellt först svalna.

#### Varning

##### **Risk för personskador!**

Sticker du in händerna i trumman när den roterar kan du skada dem. Stick aldrig in handen i en trumma som roterar. Vänta tills trumman slutat rotera.

#### **Obs!**

##### **Vattenskador**

Vatten som rinner ut kan leda till vattenskador. Öppna inte luckan om du ser vatten innanför glaset.

1. Slå av maskinen. Dra ur kontakten.
2. Töm ur maskinen. → *Sidan 29*
3. Använd ett verktyg för att dra nödöppnaren nedåt och släpp den sedan.  
Sedan går det att öppna luckan.

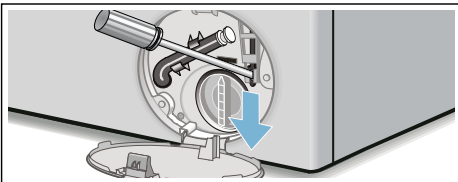



## Information på displayen

Indikering	Orsak/Åtgärd
- P - och 	Luckan är upplåst. Det går bra att fylla på med mera tvätt.
- P -	<ul style="list-style-type: none"> <li>■ För hög temperatur. Vänta tills temperaturen sjunker.</li> <li>■ För hög vattennivå. Det går inte att fylla på med mera tvätt. Stäng vid behov genast luckan. Tryck på ►iför att fortsätta programmet.</li> </ul>
 blinkar	<ul style="list-style-type: none"> <li>■ Ev. fastklämd tvätt. Öppna luckan igen, stäng den och tryck på ►II.</li> <li>■ Tryck till på luckan resp. ta ur tvätten och tryck till igen.</li> <li>■ Slå av och på maskinen igen, om det behövs; ställ in program och gör eventuella individuella inställningar; starta programmet.</li> </ul>
 lyser	<ul style="list-style-type: none"> <li>■ Öppna vattenkranen helt,</li> <li>■ Veckad/klämd vattenslang,</li> <li>■ Vattentrycket är för lågt. Rengör filtret: → Sidan 30</li> </ul>
E:18	<ul style="list-style-type: none"> <li>■ Avloppspumpen är igensatt. Rengör avloppspumpen. → Sidan 29</li> <li>■ Avloppsslangen/avloppsröret är igentäppt. Rengör avloppsslangen vid vattenlösanslutningen. → Sidan 30</li> </ul>
E:23	Vatten i bottenplattan, maskinen är otät. Stäng vattenkranen. Ring kundtjänst! → Sidan 35
	Barnspärren är på; slå av den. → Sidan 25
 lyser	För mycket skum, maskinen kör extrasköljning. Ta mindre mängd tvättmedel nästa gång du tvättar med samma tvättmängd.
Kontrolllampan för program Trumrengöring* blinkar * beroende på modell	<p>Kör program <b>Trumrengöring 90°C</b> eller ett 60°C-program för rengöring och skötsel av trumma och svep.</p> <p><b>Anvisningar</b></p> <ul style="list-style-type: none"> <li>■ Kör programmet utan tvätt.</li> <li>■ Använd pulvertvättmedel eller tvättmedel med blekmedel. Ta bara hälften av den tvättmedelsdosering tillverkaren rekommenderar, så att det inte skummar över. Använd inte ylle- eller fintvättmedel.</li> <li>■ Slå på/av indikeringssignalen → Sidan 27</li> </ul>
andra indikeringar	Slå av maskinen, vänta 5 sekunder och slå på igen. Får du upp indikeringen igen, ring service. → Sidan 35



## Felsökning

Fel	Orsak/Åtgärd
Vatten läcker ut.	<ul style="list-style-type: none"> <li>■ Kontrollera att avloppsslangen sitter fast ordentligt/byt vid behov till ny slang.</li> <li>■ Dra åt förskruvningen vid tilloppsslangen.</li> </ul>
Inget vatten rinner in i tvättmaskinen. Tvättmedlet har inte spolats in. Inget vatten rinner in i tvättmaskinen.	<ul style="list-style-type: none"> <li>■ Har du glömt trycka på ►  ?</li> <li>■ Har du glömt öppna vattenkranen?</li> <li>■ Är filtret i vattenanslutningen igensatt? Rengör filtret: → <i>Sidan 30</i></li> <li>■ Är tilloppsslangen vikt eller klämd?</li> </ul>
Det går inte att öppna luckan.	<ul style="list-style-type: none"> <li>■ Maskinspärren har aktiverats. Har programmet avbrutits? → <i>Sidan 25</i></li> <li>■ ☞ Är barnspärren på? Avaktivera. → <i>Sidan 25</i></li> <li>■ Har du ställt in ☐ (Sköljstopp = utan slutcentrifugering)? → <i>Sidan 25</i></li> <li>■ Går det bara att öppna luckan med nödöppnaren? → <i>Sidan 31</i></li> </ul>
programmet inte startar:	<ul style="list-style-type: none"> <li>■ Har valt ►   eller <b>Färdig om</b> -tid?</li> <li>■ Har du stängt luckan?</li> <li>■ ☞ Är barnspärren på? Avaktivera. → <i>Sidan 25</i></li> </ul>
Kort ryck/trumrotation vid programstart.	Det är inget fel - trumman kan rycka till när tvättprogrammet går igång och maskinen gör ett internt motortest.
Tvättvattnet pumpas inte ut.	<ul style="list-style-type: none"> <li>■ Har du ställt in ☐ (Sköljstopp = utan slutcentrifugering)? → <i>Sidan 25</i></li> <li>■ Rengör avloppspumpen. → <i>Sidan 29</i></li> <li>■ Rengör avloppsröret och/eller avloppsslangen.</li> </ul>
Det syns inget vatten i trumman.	Inget fel – vattnet befinner sig så långt ner att du inte ser det.
Tvätten centrifugeras inte ordentligt. Tvätten är för blöt/för fuktig.	<ul style="list-style-type: none"> <li>■ Det är inget fel – obalanskontrollen har avbrutit centrifugeringen på grund av ojämnt fördelat tvättgods. Blanda små och stora textilier inne i trumman.</li> <li>■ Har du valt <b>Skrynkelskydd</b> (beroende på modell)? → <i>Sidan 21</i></li> <li>■ Har du ställt in för lågt centrifugeringsvarvtal?</li> </ul>
Maskinen börjar centrifugera flera gånger.	Detta är inget fel – balanskontrollsystemet tar själv hand om att utjämna obalansen.
Programmet tar längre tid än vanligt.	<ul style="list-style-type: none"> <li>■ Det är inget fel – obalanskontrollen fördelar tvätten flera gånger för att hantera obalansen i maskinen.</li> <li>■ Det är inget fel – skumkontrollen är igång – maskinen kör en extrasköljning.</li> </ul>
Maskinen ändrar programtiden under tvättcykeln.	Det är inget fel – programkörningen blir optimerad till pågående tvätt. Det kan ändra programtiden på displayen.
Det finns restvatten i sköljmedelsfacket ☼ .	<ul style="list-style-type: none"> <li>■ Detta är inget fel – tvättmedlets och andra medels verkan påverkas inte negativt.</li> <li>■ Rengör vid behov insatsen.</li> </ul>

Fel	Orsak/Åtgärd
Det luktar inuti tvättmaskinen.	Kör program <b>Trumrengöring</b> eller <b>Bomull 90°C</b> utan tvätt. Använd pulvertvättmedel eller tvättmedel med blekmedel. <b>Anvisning:</b> . Ta bara hälften av den tvättmedelsdosering tillverkaren rekommenderar, så att det inte skummar över. Använd inte ylle- eller fintvättmedel.
 lyser på displayen. Eventuellt kan skum tränga ut ur tvättmedelsfacket.	Har du hållt i för mycket tvättmedel? Blanda 1 msk sköljmedel i ½ liter vatten och håll blandningen i fack <b>II</b> (inte om du tvättar friluftss-, sport-dunkläder!). Ta mindre mängd tvättmedel nästa gång.
Kraftigt buller, vibrationer och maskinen "vandrar" under centrifugeringen.	<ul style="list-style-type: none"> <li>■ Står maskinen vågrätt? Justera tvättmaskinen så att den står vågrätt. → <i>Sidan 44</i></li> <li>■ Står maskinens fötter ordentligt stadigt? Om inte, se till att fötterna står stadigt. → <i>Sidan 44</i></li> <li>■ Är transportsäkringarna borttagna? Ta bort transportsäkringarna om så inte är fallet. → <i>Sidan 40</i></li> </ul>
displayen/ statuslamporna inte fungerar när maskinen är igång:	<ul style="list-style-type: none"> <li>■ Strömavbrott?</li> <li>■ Har säkringen gått? Byt till ny säkring.</li> <li>■ Om det händer upprepade gånger, kontakta service.</li> </ul>
Rester av tvättmedel finns kvar i tvätten.	<ul style="list-style-type: none"> <li>■ Vissa fosfatfria tvättmedel innehåller olösliga rester.</li> <li>■ Ställ in <b>Sköljning</b> eller borsta av tvätten när den torkat.</li> </ul>
Du får upp <b>- P -</b> på displayen i pausläge.	<ul style="list-style-type: none"> <li>■ För hög vattennivå. Det går inte att fylla på med mera tvätt. Stäng vid behov genast luckan.</li> <li>■ Tryck på <b>▶ </b> för att fortsätta programmet.</li> </ul>
Du får upp <b>- P -</b> och  på displayen i pausläge.	Luckan är upplåst. Det går bra att fylla på med mera tvätt.
Om du inte kan åtgärda felet själv (genom att slå av och på) eller maskinen behöver reparation:	<ul style="list-style-type: none"> <li>■ Stäng av tvättmaskinen och dra ut stickkontakten ur vägguttaget.</li> <li>■ Stäng vattenkranen och ring kundtjänsten.</li> </ul>



## Service

Kan du inte åtgärda felet själv, kontakta service. → Omslag

Vi hjälper dig att lösa problemet och undviker onödiga besök av servicetekniker.

Ange maskinens produktnummer (E-nr) och tillverkningsnummer (FD-nr) när du kontaktar service.

E-Nr. _____	FD _____
-------------	----------

E-nr	Produktnummer
FD	Tillverkningsnummer

Uppgifterna hittar du här på modellerna\*:

Inuti luckan\*/om du öppnar serviceluckan\* och på maskinens baksida.

### **Lita på tillverkarens kompetens.**

Kontakta oss. Då kan du vara säker på att det är en utbildad servicetekniker som gör reparationen med originalreservdelar.



## Förbrukningsvärden

### Huvudtvättprogrammets effekt- och vattenförbrukning, programtid och restfuktighet

(ungefärliga uppgifter)

Program	Tvättmängd	Effektförbrukning*	Vattenförbrukning*	Programtid*
Bomull 20 °C	9 kg	0,25 kWh	90 l	2 ¾ h
Bomull 40°C	9 kg	1,10 kWh	90 l	3 h
Bomull 60°C	9 kg	1,16 kWh	90 l	2 ¾ h
Bomull 90°C	9 kg	2,14 kWh	100 l	2 ¾ h
Syntet 40°C	4 kg	0,71 kWh	64 l	2 h
Mix 40°C	4 kg	0,60 kWh	45 l	1 ¼ h
Fintvätt / Siden 30°C	2 kg	0,19 kWh	37 l	¾ h
Ylle / Handtvätt 30°C	2 kg	0,19 kWh	41 l	¾ h

Program	ungefärlig restfuktighet**			
	WM16... max. 1600 v/min.	WM14... max. 1400 v/min.	WM12... max. 1200 v/min.	WM10... max. 1000 v/min.
Bomull	44 %	48 %	53 %	62 %
Syntet	40 %	40 %	40 %	40 %
Fintvätt / Siden	30 %	30 %	30 %	30 %
Ylle / Handtvätt	45 %	45 %	45 %	45 %













\* Värdena varierar beroende på vattentryck, -hårdhet, -inloppstemperatur, rumstemperatur, tvättgodsets typ och mängd, hur smutsigt tvättgodset är, vilket tvättmedel du använder, variationer i nätspänningen och tillvalsfunktionerna du valt.

\*\* Angiven restfuktighet baserad på programberoende sänkning av centrifugeringsvarvtal och maximal tvättmängd.

## Effektivaste programmet för bomullstextilier

Följande program (standardprogram märkta ) är avsedda för normalsmutsiga bomullstextilier och ger effektivast kombination av effekt- och vattenförbrukning.

### Standardprogram för bomull enligt EU-direktiv nr 1015/2010

Program + temperatur + knapp	Tvättmängd	ungefärlig programtid
 Bomull +  +  ecoPerfect 	9 kg	4 ¾ h
 Bomull +  +  ecoPerfect 	4,5 kg	4 ½ h
 Bomull +  +  ecoPerfect 	4,5 kg	4 ½ h

Programinställning för kontroll och energimärkning enligt direktiv 2010/30/EU med kallvatten (15°C). Använd programtemperatur ska följa den tvätttemperatur som skötselråden i textilierna anger. Verklig tvätttemperatur kan avvika från angiven programtemperatur av energisparskål.



## Tekniska data

### Mått:

850 x 600 x 590 mm

(höjd x bredd x djup)

### Vikt:

70 - 85 kg (beroende på modell)

### Elanslutning:

Spänning 220 - 240 V, 50 Hz

Märkström 10 A

Märkeffekt 1900 - 2300 W

### Vattentryck:

100 - 1000 kPa (1 - 10 bar)

### Effektförbrukning i avstängt läge:

0,12 W

### Effektförbrukning i läge PÅ:

0,43 W



## Uppställning och anslutning

### Medföljande tillbehör

**Anvisning:** Kontrollera så att maskinen inte har transportskador. Använd aldrig en trasig maskin. Har du anmärkningar, kontakta återförsäljaren där du köpt maskinen eller service. → *Sidan 35*

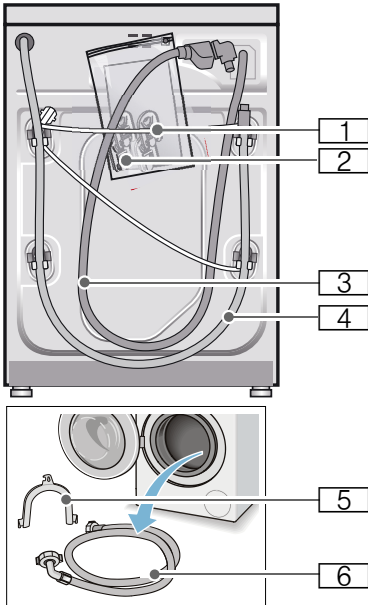

1 Sladd

2 Påse:

- Bruks-och monteringsanvisning
- Förteckning över serviceställen\*
- Garanti\*
- Ta först bort transportsäkringarna och sedan täcklocken över öppningarna.
- Adapter med packning om 21 mm = 1/2" på 26,4 mm = 3/4" \*

3 Vattenslang till Aquastop-modell

4 Avloppsslang

5 Böj för fixering av avloppsslangen\*

6 Vattenslang till modellerna standard/Aqua-Secure  
\* beroende på modell

Vattenlåsanslutning av avloppsslangen kräver **dessutom** en slangklämma  $\varnothing$  24 - 40 mm (finns i butik).

### Bra verktyg att ha tillhands

- Vattenpass för nivellering
- Skruvnyckel
  - NV 13: för att ta bort transportsäkringarna och
  - NV 17: för att justera maskinens fötter så att den står vågrätt

## Säkerhetsanvisningar

### **Varning**

#### **Risk för personskador!!**

- Tvättmaskinen är tung. Var försiktig vid lyft/transport av tvättmaskinen.
- Lyfter du tvättmaskinen i utstående delar (t.ex. luckan), så kan de gå av och ge personskador. Lyft inte tvättmaskinen i utstående delar.
- Drar du slang och sladd olämpligt, så finns snubbelrisk och risk för personskador. Dra slangar och sladdar så att du undviker snubbelrisk.

### **Obs!**

#### **Maskinskador**

Frusna slangar kan spricka. Ställ inte tvättmaskinen i utrymmen med frostrisk och/eller utomhus.

### **Obs!**

#### **Vattenskador**

Vattentrycket i vatten- och avloppsslangarna är högt. Undvik läckor och vattenskador genom att följa anvisningarna i kapitlet.

### **Anvisningar**

- Följ även gällande föreskrifter från vattenverk och elleverantör utöver anvisningarna här.
- Låt en fackman göra installationen om du är tveksam!

## Uppställningsplatsen

**Anvisning:** Det är viktigt att maskinen sitter fast ordentligt så att den inte börjar vandra!

- Uppställningsytan ska vara stabil och jämn.
- Mjuka golv/beläggningar fungerar inte.

## Uppställning på sockel eller trägolv

### **Obs!**

#### **Maskinskador**

Tvättmaskinen kan börja vandra och falla av sockeln vid centrifugering. Säkra maskinfötterna med fästjärn. Best.nr WMZ 2200, WX 9756, Z 7080X0

**Anvisning:** Om tvättmaskinen står på trägolv:

- ställ den helst i ett hörn,
- ställ på vattenbeständig träskiva (min. 30 mm tjock) som är fastskruvad i golvet.

## Uppställning på stativ med utdragslåda

Stativ best.nr: WMZ 20490, WZ 20490, WZ 20510, WZ 20520

## Inbyggnad i köksinredning

### **Varning**

#### **Livsfara!!**

Risk för stötar vid kontakt med spänningssatta detaljer. Ta inte av maskinens topplåt.

### **Anvisningar**

- Kräver 60 cm nischbredd.
- Du får bara ställa upp tvättmaskinen under hel bänkskiva som sitter fast i stommarna runtom.

## Ta bort transportsäkringarna

### Obs!

#### Maskinskador

- Maskinen är säkrad med transportsäkringar vid transport. Tar du inte bort transportsäkringarna, så kan du t.ex. skada trumman vid användning. Du måste ta bort alla 4 transportsäkringarna före första användning. Spara transportsäkringarna.
- Undvik transportskador, montera alltid transportsäkringarna före transport.

**Anvisning:** Spara skruvar och hylsor.

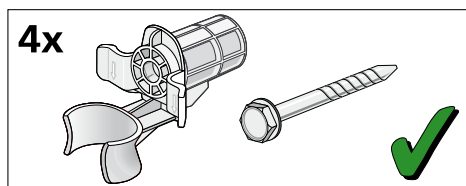

1. Ta bort slangarna ur hållarna.

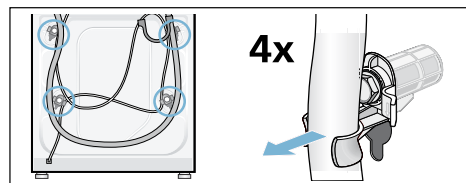

2. Lossa och ta bort samtliga 4 transportsäkringar med skruvnyckel NV 13. Ta bort hylsorna. Lossa sladden från hållarna.

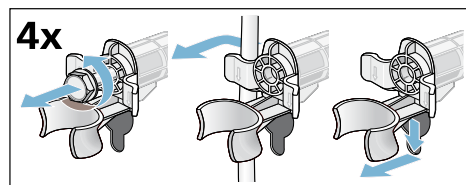

3. Sätt i täcklocken. Lås fast täcklocken ordentligt genom att trycka på spärrarna.

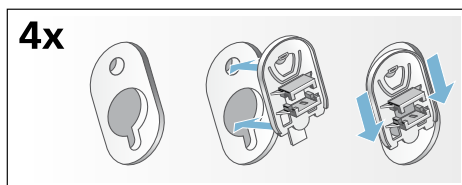



## Slang- och sladdlängder

- Anslutning på tvättmaskinens vänstra sida

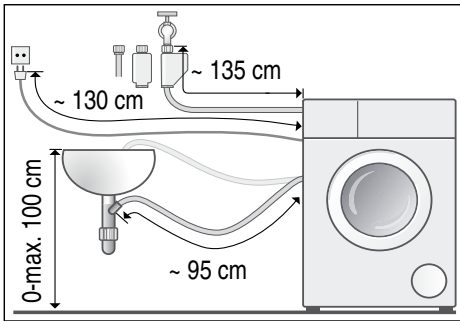

- Anslutning på tvättmaskinens högra sida

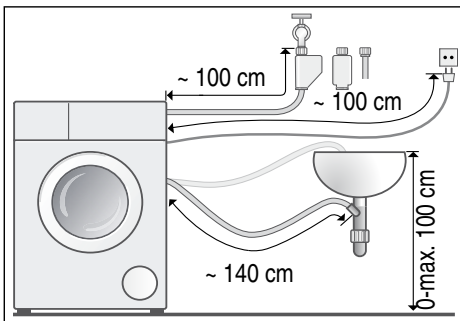

**Tips:** Finns hos auktoriserade återförsäljare/kundtjänst:

- förlängning till Aqua-Stop- resp. kallvattenslang (ca 2,50 m); best.nr WM Z2380, WZ 10130, CZ 11350, Z 7070X0
- längre vattenslang (ca 2,20 m) för standardmodell; reservdelsnummer för service:

## Vattenanslutning

### **Varning** **Livsfara!**

Risk för stötar vid kontakt med spänningssatta detaljer.  
Doppa inte Aquastop-säkerhetsventilen i vatten (innehåller elektrisk ventil).

### Anvisningar

- Tvättmaskinen är bara avsedd för kallvattenanslutning.
- Anslut inte maskinen till blandare på trycklös varmvattenberedare.
- Använd aldrig en gammal vattenslang, använd bara den medföljande vattenslangen eller slang från auktoriserad återförsäljare!
- Vik och kläm inte vattenslangen.
- Ändra aldrig något på vattenslangen (kapa den inte, skär inte i den, då kan du inte längre vara säker på att den håller).
- Dra bara åt skruvkopplingen för hand. Drar du åt skruvkopplingen för hårt med verktyg (tång), kan du skada gängorna.
- Krananslutning 21 mm = 1/2": sätt först på en adapter\* med packning om 21 mm = 1/2" på 26,4 mm = 3/4".  
\* medföljer beroende på modell

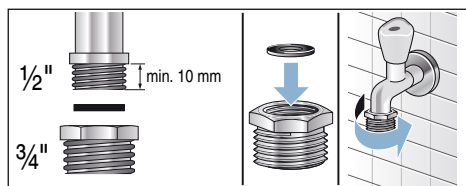

### Optimalt vattentryck i ledningsnätet:

**min.** 100 kPa (1 bar)

**max.** 1000 kPa (10 bar)

Öppen vattenkran ger minimiflöde 8 l / min.

Högre vattentryck kräver strypventil uppströms.

### Anslutning

Anslut vattenslangen till vattenkran (26,4 mm = 3/4") och maskin (gäller inte modeller med Aquastop, fast installation):

- Modell: **standard**

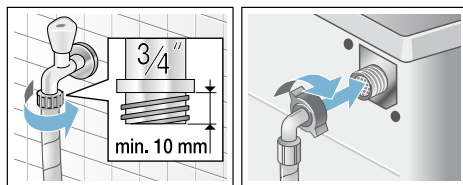

- Modell: **Aqua-Secure**

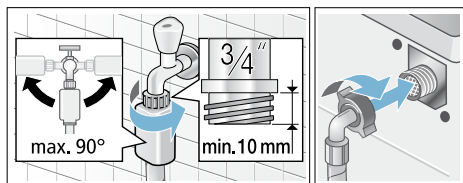

- Modell: **Aquastop**

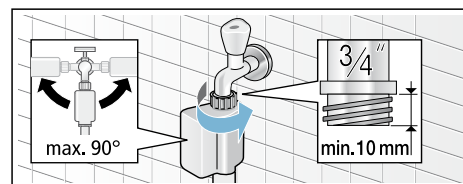

**Anvisning:** Öppna vattenkranen försiktigt och kontrollera att anslutningsställena är täta.  
Skruvkopplingen står under vattentryck.

## Avlopp

### Varning

#### Risk för skällning!!

Det finns risk för skällning vid kontakt med het tvättlösning t.ex. vid tömning i tvättställ när du tvättar på hög temperatur.

Stick inte ned händerna i den heta tvättlösningen.

### Obs!

#### Vattenskador

Om avloppsslangen åker ur tvättstället eller glider av anslutningen vid tömning på grund av vattentrycket, så kan vattnet som rinner ut ge vattenskador. Sätt fast avloppsslangen ordentligt så att den inte lossnar.

### Obs!

#### Risk för saksador!

Om änden på avloppsslangen hamnar i urpumpat vatten finns risk att baksuget leder tillbaka vattnet in i tvättmaskinen och skadar maskinen/textilierna!

Tänk på följande:

- glöm inte att ta bort proppen ur handfatet.
- slangändan inte får sticka ned i urpumpat vatten.
- se till så att vattnet rinner undan tillräckligt fort.

**Anvisning:** Vik inte vattenavloppsslangen eller dra i den för att göra den längre.

## Anslutning

### ■ Avlopp i tvättställ

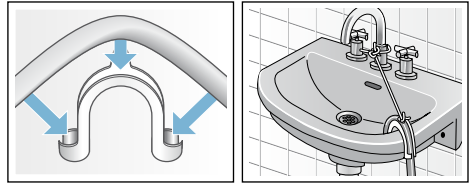

### ■ Vattenlåsanslutning

Fäst anslutningen med slangklämma, Ø 24-40 mm (finns att köpa i fackhandeln).

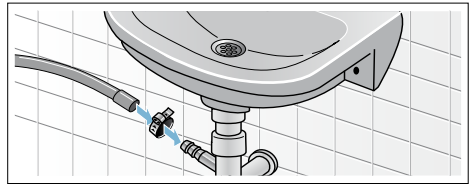

### ■ Avlopp via plaströr med gummimuff eller golvbrunn

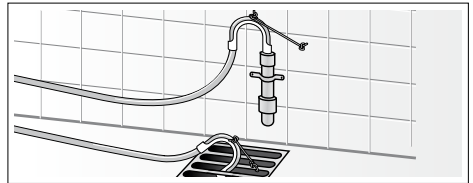

## Nivellering

Rikta maskinen med vattenpass.

Kraftigt buller, vibrationer och att maskinen börjar "vandra" kan bli följden om maskinen inte står vågrätt.

1. Lossa låsmuttern medurs skruvnyckel NV 17.
2. Kontrollera att maskinen står vågrätt med hjälp av vattenpasset och justera vid behov fötterna. Justera höjden genom att vrida på maskinfötterna. Alla 4 maskinfötterna ska stå stadigt på underlaget.
3. Dra åt låsmuttrarna på alla 4 maskinfötterna med skruvnyckel NV 17 mot hållet! Håll fast foten och gör ingen höjjustering.

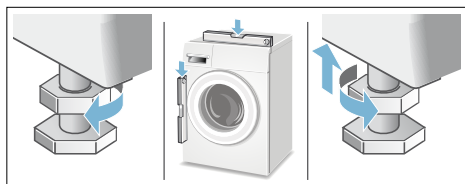

## Elanslutning

### **Varning** **Livsfara!**

Risk för stötar vid kontakt med spänningssatta detaljer.

- Ta aldrig i kontakten med våta händer.
- Ta alltid tag i kontakten när du drar ur, inte i sladden. Annars kan du skada sladden.
- Dra aldrig ur sladden när maskinen är igång.

Följ anvisningarna nedan och se till så att:

### Anvisningar

- spänningen i uttaget stämmer överens med tvättmaskinens (typskylten). Anslutningsuppgifter och nödvändig avsäkring hittar du på typskylten.
- du elansluter tvättmaskinen via ett rätt installerat, jordat uttag för växelström.
- kontakt och uttag matchar.
- ledningsarean är tillräcklig.
- att jordningen är rätt installerad.
- bara behörig elektriker byter sladd, när det behövs. Ny sladd finns att köpa hos service.
- det inte finns några grenuttag/-kopplingar eller förlängningssladdar.
- jordfelsbrytaren du använder är märkt med . Det är bara jordfelsbrytare märkta med den symbolen som uppfyller gällande föreskrifter.
- kontakten alltid går att nå. Om det inte går så krävs fast installation med 2-polig brytare som uppfyller elsäkerhetsföreskrifterna.
- sladden inte blir veckad, klämd, ändrad eller kapad.
- sladden inte kommer i kontakt med värmekällor.

## Före 1:a tvättomgången

Tvättmaskinen blev ordentligt testad innan den lämnade fabriken. Kör första tvättomgången **utan** tvätt i maskinen, så får du bort ev. restvatten från provningen.

### Anvisningar

- Tvättmaskinen **ska vara rätt installerad** och **ansluten**. se → *Sidan 38*
- Använd aldrig en trasig maskin. Kontakta service.

### Förberedelser:

1. Kontrollera maskinen.
2. Ta bort skyddsfolien från kontrollerna.
3. Sätt stickkontakten i vägguttaget.
4. Öppna vattenkranen.

### Kör programmet utan tvätt i maskinen:

1. Slå på maskinen.
2. Stäng luckan (men lägg inte i tvätt!).
3. Ställ in programmet **Trumrengöring 90°C**.
4. Öppna tvättmedelsfacket.
5. Häll ca 1 l vatten i fack **II**.
6. Häll pulvertvättmedel i fack **II**.

**Anvisning:** Ta bara hälften av den tvättmedelsdosering tillverkaren rekommenderar, så att det inte skummar över. Använd inte ylle- eller fintvättmedel.

7. Stäng tvättmedelsfacket.
8. Tryck på ►II.
9. Slå av maskinen när programmet är klart.

**Nu är tvättmaskinen klar att använda.**

## Transport

t.ex. om du flyttar

### Förberedelser:

1. Stäng vattenkranen.
2. Tryckavlasta vattenslangen:  
→ *Sidan 30*; Rengöring och skötsel  
- igensatt vattenfilter
3. Gör tvättmaskinen strömlös.
4. Töm resten av tvättlösningen:  
→ *Sidan 29*; Rengöring och skötsel  
- igensatt avloppspump, nödtömning
5. Lossa vatten- och avloppsslangarna.

### Sätt tillbaka transportsäkringarna:

1. ta bort täcklocken och spara dem.  
Använd skruvmejsel, om det behövs.

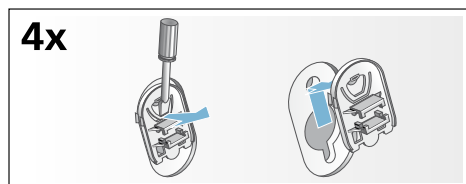

2. Sätt i samtliga 4 hylsor.  
Kläm fast sladden i fästena. Sätt i transportsäkringarna och dra åt med skruvnyckel NV 13.

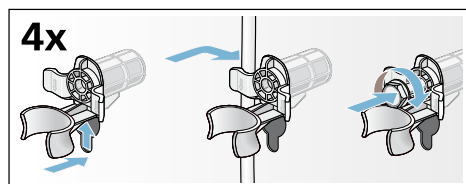

### Före nästa användning:

#### Anvisningar

- Du **måste** ta bort transportsäkringarna!
- Häll ca 1 l vatten i tvättmedelsfack **II**, välj och slå på programmet **Urpumpning**.  
Det förhindrar att outnyttjat tvättmedel rinner ut i avloppet nästa tvättomgång.



## Råd och reparation vid fel

S 0771 11 22 77 (local rate)

Olika länders kontakttuppgifter hittar du i bifogad förteckning över Serviceställen.

BSH Hausgeräte GmbH

Carl-Wery-Straße 34

81739 München

GERMANY

[siemens-home.bsh-group.com](http://siemens-home.bsh-group.com)

Tillverkas av BSH Hausgeräte GmbH under varumärkeslicens från Siemens AG



9001120934 (9709)